

UC 18YFSL

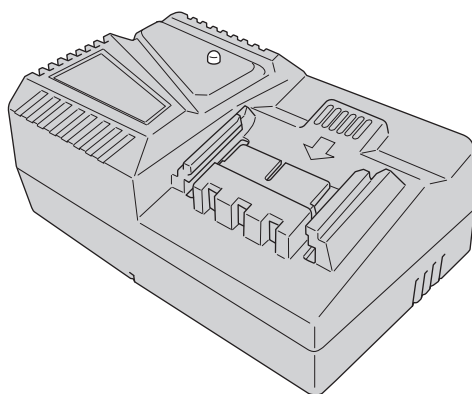

- en Handling instructions
- de Bedienungsanleitung
- fr Mode d'emploi
- it Istruzioni per l'uso
- nl Gebruiksaanwijzing
- es Instrucciones de manejo
- pt Instruções de uso
- sv Bruksanvisning
- da Brugsanvisning
- no Bruksanvisning
- fi Käyttöohjeet

- el Οδηγίες χειρισμού
- pl Instrukcja obsługi
- hu Kezelési utasítás
- cs Návod k obsluze
- tr Kullanım talimatları
- ro Instrucțiuni de utilizare
- sl Navodila za rokovanje
- sk Pokyny na manipuláciu
- bg Инструкция за експлоатация
- sr Uputstvo za rukovanje
- hr Upute za rukovanje

en

de

fr

it

nl

es

pt

sv

da

no

fi

el

pl

hu

cs

tr

ro

sl

sk

bg

sr

hr

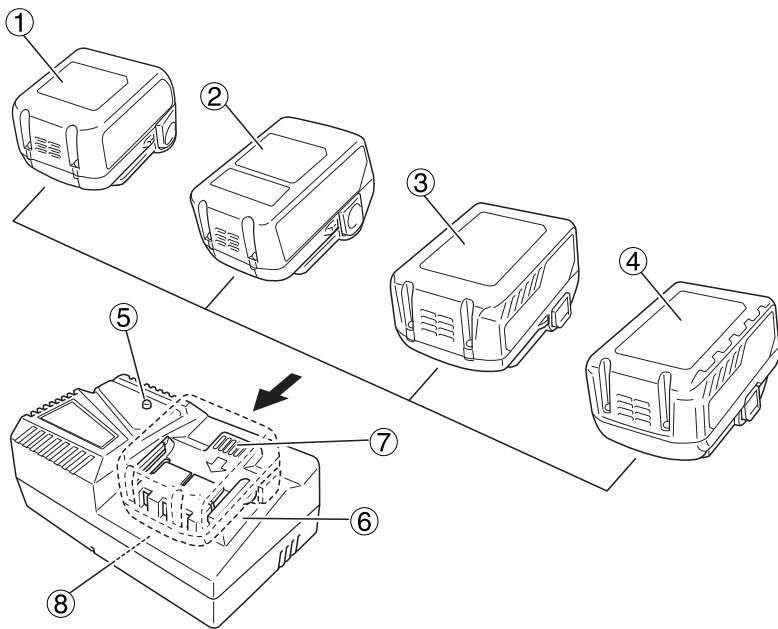

	English	Deutsch	Français	Italiano
①	Rechargeable battery (BSL14 Series)	Akkumulator (BSL14 Serie)	Batterie rechargeable (Série BSL14)	Batteria ricaricabile (Serie BSL14)
②	Rechargeable battery (BSL18 Series)	Akkumulator (BSL18 Serie)	Batterie rechargeable (Série BSL18)	Batteria ricaricabile (Serie BSL18)
③	Rechargeable battery (BSL36A18/BSL36C18)	Akkumulator (BSL36A18/BSL36C18)	Batterie rechargeable (BSL36A18/BSL36C18)	Batteria ricaricabile (BSL36A18/BSL36C18)
④	Rechargeable battery (BSL36B18)	Akkumulator (BSL36B18)	Batterie rechargeable (BSL36B18)	Batteria ricaricabile (BSL36B18)
⑤	Pilot lamp	Kontrolllampe	Lampe témoin	Spia
⑥	Guide rail	Führungsschiene	Guide	Supporto guida
⑦	Ventilation holes	Belüftungslöcher	Orifices de ventilation	Fori di ventilazione
⑧	Nameplate	Typenschild	Plaque signalétique	Etichetta del nome













	Nederlands	Español	Português	Svenska
①	Oplaadbare batterij (BSL14 Series)	Batería recargable (Serie BSL14)	Bateria recarregável (Série BSL14)	Uppladdningsbart batteri (BSL14-serien)
②	Oplaadbare batterij (BSL18 Series)	Batería recargable (Serie BSL18)	Bateria recarregável (Série BSL18)	Uppladdningsbart batteri (BSL18-serien)
③	Oplaadbare batterij (BSL36A18/BSL36C18)	Batería recargable (BSL36A18/BSL36C18)	Bateria recarregável (BSL36A18/BSL36C18)	Uppladdningsbart batteri (BSL36A18/BSL36C18)
④	Oplaadbare batterij (BSL36B18)	Batería recargable (BSL36B18)	Bateria recarregável (BSL36B18)	Uppladdningsbart batteri (BSL36B18)
⑤	Controlelampje	Lámpara piloto	Lâmpada piloto	Kontrollampa
⑥	Geleiderail	Riel de guía	Calha-guia	Styrskena
⑦	Ventilatieopeningen	Orificios de ventilación	Orifícios de ventilação	Ventilationshål
⑧	Naamplaatje	Placa de características	Placa de identificação	Namnplåt





	Dansk	Norsk	Suomi	Ελληνικά
①	Genopladeligt batteri (BSL14-serien)	Oppladbart batteri (serien BSL14)	Ladattava paristo (BSL14 Sarja)	Επανα ριμμενη μπαταρία (Σειρά BSL14)
②	Genopladeligt batteri (BSL18-serien)	Oppladbart batteri (serien BSL18)	Ladattava paristo (BSL18 Sarja)	Επανα ριμμενη μπαταρία (Σειρά BSL18)
③	Genopladeligt batteri (BSL36A18/BSL36C18)	Oppladbart batteri (BSL36A18/BSL36C18)	Ladattava paristo (BSL36A18/BSL36C18)	Επανα ριμμενη μπαταρία (BSL36A18/BSL36C18)
④	Genopladeligt batteri (BSL36B18)	Oppladbart batteri (BSL36B18)	Ladattava paristo (BSL36B18)	Επανα ριμμενη μπαταρία (BSL36B18)
⑤	Kontrollampe	Pilot-lys	Merkkivalo	Δοκιμαστική Λάμπα
⑥	Styreskinne	Styreskinne	Ohjaukisko	Οδηγός
⑦	Ventilationsåbninger	Ventilasjons hull	Tuuletusaukot	Οπές εξαερισμού
⑧	Mærkeplade	Navneplate	Nimilaata	Πινακίδα χαρακτηριστικών





	Polski	Magyar	Čeština	Türkçe
①	Akumulator (Seria BSL14)	Tölthető akkumulátor (BSL14 széria)	Akumulátor (řada BSL14)	Şarj edilebilir batarya (BSL14 Serisi)
②	Akumulator (Seria BSL18)	Tölthető akkumulátor (BSL18 széria)	Akumulátor (řada BSL18)	Şarj edilebilir batarya (BSL18 Serisi)
③	Akumulator (BSL36A18/BSL36C18)	Tölthető akkumulátor (BSL36A18/BSL36C18)	Akumulátor (BSL36A18/BSL36C18)	Şarj edilebilir batarya (BSL36A18/BSL36C18)
④	Akumulator (BSL36B18)	Tölthető akkumulátor (BSL36B18)	Akumulátor (BSL36B18)	Şarj edilebilir batarya (BSL36B18)
⑤	Lampka kontrolna	Jeizólámpa	Indikátor	Kılavuz lamba
⑥	Szyna prowadząca	Vezetősín	Vodící lišta	Kılavuz ray
⑦	Otworky wentylacyjne	Szellőzőnyílások	Větrací otvory	Havalandırma delikleri
⑧	Tabliczka ostrzegawcza	Névtábla	Štítek produktu	İsim plakası

	Română	Slovenščina	Slovenčina	Български
①	Acumulator reîncărcabil (Serie BSL14)	Baterija, ki se polni (Serija BSL14)	Nabíjateľný akumulátor (séria BSL14)	Акумулаторна батерия (серия BSL14)
②	Acumulator reîncărcabil (Serie BSL18)	Baterija, ki se polni (Serija BSL18)	Nabíjateľný akumulátor (séria BSL18)	Акумулаторна батерия (серия BSL18)
③	Acumulator reîncărcabil (BSL36A18/BSL36C18)	Baterija, ki se polni (BSL36A18/BSL36C18)	Nabíjateľný akumulátor (BSL36A18/BSL36C18)	Акумулаторна батерия (BSL36A18/BSL36C18)
④	Acumulator reîncărcabil (BSL36B18)	Baterija, ki se polni (BSL36B18)	Nabíjateľný akumulátor (BSL36B18)	Акумулаторна батерия (BSL36B18)
⑤	Lampă pilot	Kontrolni svetlobni indikator	Kontrolka	Пилотна лампа
⑥	Şină de ghidare	Vodilo	Vodiaca lišta	Водеща релса
⑦	Orificii de ventilare	Ventilacijske odprtine	Vetracie otvory	Вентилационни отвори
⑧	Plăcuța de tip	Tipiska tablica	Továrenský štítok	Фирмена табелка

	Srpski	Hrvatski
①	Punjiva baterija (BSL14 serije)	Punjiva baterija (BSL14 Serija)
②	Punjiva baterija (BSL18 serije)	Punjiva baterija (BSL18 Serija)
③	Punjiva baterija (BSL36A18/BSL36C18)	Punjiva baterija (BSL36A18/BSL36C18)
④	Punjiva baterija (BSL36B18)	Punjiva baterija (BSL36B18)
⑤	Kontrolna lampica	Indikator
⑥	Vodič šine	Vodilice
⑦	Rupe za ventilaciju	Ventilacijske rupe
⑧	Natpisna pločica	Pločica s imenom

	English	Deutsch	Français	Italiano
	<p>Symbols  WARNING The following show symbols used for the machine. Be sure that you understand their meaning before use.</p>	<p>Symbole  WARNUNG Die folgenden Symbole werden für diese Maschine verwendet. Achten Sie darauf, diese vor der Verwendung zu verstehen.</p>	<p>Symboles  AVERTISSEMENT Les symboles suivants sont utilisés pour l'outil. Bien se familiariser avec leur signification avant d'utiliser l'outil.</p>	<p>Simboli  AVVERTENZA Di seguito mostriamo i simboli usati per la macchina. Assicurarsi di comprenderne il significato prima dell'uso.</p>
	<p>Read all safety warnings and all instructions. Failure to follow the warnings and instructions may result in electric shock, fire and/or serious injury.</p>	<p>Lesen Sie sämtliche Sicherheitshinweise und Anweisungen durch. Wenn die Warnungen und Anweisungen nicht befolgt werden, kann es zu Stromschlag, Brand und/oder ernsthaften Verletzungen kommen.</p>	<p>Lire tous les avertissements de sécurité et toutes les instructions. Tout manquement à observer ces avertissements et instructions peut engendrer des chocs électriques, des incendies et/ou des blessures graves.</p>	<p>Leggere tutti gli avvertimenti di sicurezza e tutte le istruzioni. La mancata osservanza degli avvertimenti e delle istruzioni potrebbe essere causa di scosse elettriche, incendi e/o gravi lesioni.</p>
	<p>Only for EU countries Do not dispose of electric tools together with household waste material! In observance of European Directive 2012/19/EU on waste electrical and electronic equipment and its implementation in accordance with national law, electric tools that have reached the end of their life must be collected separately and returned to an environmentally compatible recycling facility.</p>	<p>Nur für EU-Länder Werfen Sie Elektrowerkzeuge nicht in den Hausmüll! Gemäss Europäischer Richtlinie 2012/19/EU über Elektro- und Elektronik-Altgeräte und Umsetzung in nationales Recht müssen verbrauchte Elektrowerkzeuge getrennt gesammelt und einer umweltgerechten Wiederverwertung zugeführt werden.</p>	<p>Pour les pays européens uniquement Ne pas jeter les appareils électriques dans les ordures ménagères! Conformément à la directive européenne 2012/19/UE relative aux déchets d'équipements électriques ou électroniques (DEEE), et à sa transposition dans la législation nationale, les appareils électriques doivent être collectés à part et être soumis à un recyclage respectueux de l'environnement.</p>	<p>Solo per Paesi UE Non gettare le apparecchiature elettriche tra i rifiuti domestici. Secondo la Direttiva Europea 2012/19/UE sui rifiuti di apparecchiature elettriche ed elettroniche e la sua attuazione in conformità alle norme nazionali, le apparecchiature elettriche esauste devono essere raccolte separatamente, al fine di essere reimpiegate in modo eco-compatibile.</p>
	Nederlands	Español	Português	Svenska
	<p>Symbolen  WAARSCHUWING Hieronder staan symbolen afgebeeld die van toepassing zijn op deze machine. U moet de betekenis hiervan begrijpen voor gebruik.</p>	<p> Símbolos  ADVERTENCIA A continuación se muestran los símbolos usados para la máquina. Asegúrese de comprender su significado antes del uso.</p>	<p> Símbolos  AVISO A seguir aparecem os símbolos utilizados pela máquina. Assimile bem seus significados antes do uso.</p>	<p>Symboler  VARNING Nedan visas de symboler som används för maskinen. Se till att du förstår vad de betyder innan verktyget används.</p>
	<p>Lees alle waarschuwingen en instructies aandachtig door. Nalating om de waarschuwingen en instructies op te volgen kan in een elektrische schok, brand en/of ernstig letsel resulteren.</p>	<p>Lea todas las instrucciones y advertencias de seguridad. Si no se siguen las advertencias e instrucciones, podría producirse una descarga eléctrica, un incendio y/o daños graves.</p>	<p>Leia todas as instruções e avisos de segurança. Se não seguir todas as instruções e os avisos, pode provocar um choque eléctrico, incêndio e/ou ferimentos graves.</p>	<p>Läs alla säkerhetsvarningar och alla instruktioner. Underlåtenhet att följa varningarna och instruktionerna nedan kan resultera i elstötar, brand och/eller allvarliga skador.</p>
	<p>Alleen voor EU-landen Geef elektrisch gereedschap niet met het huisvuil mee! Volgens de Europese richtlijn 2012/19/EU inzake oude elektrische en elektronische apparaten en de toepassing daarvan binnen de nationale wetgeving, dient gebruikt elektrisch gereedschap gescheiden te worden ingezameld en te worden afgevoerd naar een recycle bedrijf dat voldoet aan de geldende milieu-eisen.</p>	<p>Sólo para países de la Unión Europea ¡No deseche los aparatos eléctricos junto con los residuos domésticos! De conformidad con la Directiva Europea 2012/19/UE sobre residuos de aparatos eléctricos y electrónicos y su aplicación de acuerdo con la legislación nacional, las herramientas eléctricas cuya vida útil haya llegado a su fin se deberán recoger por separado y trasladar a una planta de reciclaje que cumpla con las exigencias ecológicas.</p>	<p>Apenas para países da UE Não deite ferramentas elétricas no lixo doméstico! De acordo com a directiva europeia 2012/19/UE sobre ferramentas eléctricas e electrónicas usadas e a transposição para as leis nacionais, as ferramentas eléctricas usadas devem ser recolhidas em separado e encaminhadas a uma instalação de reciclagem dos materiais ecológica.</p>	<p>Gäller endast EU-länder Elektriska verktyg får inte kastas i hushållssoporna! Enligt direktivet 2012/19/EU som avser äldre elektrisk och elektronisk utrustning och dess tillämpning enligt nationell lagstiftning ska uttjänta elektriska verktyg sorteras separat och lämnas till miljövänlig återvinning.</p>

	Dansk	Norsk	Suomi	Ελληνικά
	<p>Symboler ⚠ ADVARSEL Det følgende viser symboler, som anvendes for maskinen. Vær sikker på, at du forstår deres betydning, inden du begynder at bruge maskinen.</p>	<p>Symboler ⚠ ADVARSEL Følgende symboler brukes for maskinen. Sørg for å forstå betydningen av disse symbolene før maskinen tas i bruk.</p>	<p>Symbolit ⚠ VAROITUS Seuraavassa on näytetty koneessa käytetyt symbolit. Varmista, että ymmärrät niiden merkityksen ennen kuin aloitat koneen käytön.</p>	<p>Σύμβολα ⚠ ΠΡΟΣΟΧΗ Τα παρακάτω δείχνουν τα σύμβολα που χρησιμοποιούνται στο μηχάνημα. Βεβαιωθείτε ότι κατανοείτε τη σημασία τους πριν τη χρήση.</p>
	<p>Læs alle sikkerhedsadvarsler og instruktioner. Det kan medføre elektrisk stød, brand og/eller alvorlig personskade, hvis alle advarslerne og instruktionerne nedenfor ikke overholdes.</p>	<p>Les alle advarsler og sikkerhetsinstruksjoner. Hvis du ikke følger alle advarsler og instruksjoner kan bruk av utstyret resultere i elektrisk støt, brann og/eller alvorlig personskade.</p>	<p>Lue kaikki turvallisuuksi koskevat varoitukset ja kaikki ohjeet. Jos varoituksia ja ohjeita ei noudateta, on olemassa sähköiskun, tulipalon ja/tai vakavan henkilövahingon vaara.</p>	<p>Διαβάστε όλες τις προειδοποιήσεις ασφαλείας και όλες τις οδηγίες. Η μη τήρηση των προειδοποιήσεων και οδηγιών μπορεί να προκαλέσει ηλεκτροπληξία, πυρκαγιά και/ή σοβαρό τραυματισμό.</p>
	<p>Kun for EU-lande Elværktøj må ikke bortskaffes som almindeligt affald! I henhold til det europæiske direktiv 2012/19/EU om bortskaffelse af elektriske og elektroniske produkter og gældende national lovgivning skal brugt elværktøj indsamles separat og bortskaffes på en måde, der skåner miljøet mest muligt.</p>	<p>Kun for EU-land Kast aldri elektroverktøy i husholdningsavfallet! I henhold til EU-direktiv 2012/19/EU om kasserte elektriske og elektroniske produkter og direktivets iverksetting i nasjonal rett, må elektroverktøy som ikke lenger skal brukes, samles separat og returneres til et miljøvennlig gjenvinningsanlegg.</p>	<p>Koskee vain EU-maita Älä hävittää sähkötyökalua tavallisen kotitalousjätteen mukana! Vanhoja sähkö- ja elektroniikkalaitteita koskevan EU-direktiivin 2012/19/EU ja sen maakohtaisten sovellusten mukaisesti käytetyt sähkötyökalut on toimitettava ongelmajätteen keräyspisteeseen ja ohjattava ympäristöstövaställiseen kierrätykseen.</p>	<p>Μόνο για τις χώρες της ΕΕ Μην πετάτε τα ηλεκτρικά εργαλεία στον κάδο οικιακών απορριμμάτων! Σύμφωνα με την ευρωπαϊκή οδηγία 2012/19/ΕΕ περί ηλεκτρικών και ηλεκτρονικών συσκευών και την ενσωματωμένη της στο εθνικό δίκαιο, τα ηλεκτρικά εργαλεία πρέπει να συλλέγονται ξεχωριστά και να επιστρέφονται για ανακύκλωση με τρόπο φιλικό προς το περιβάλλον.</p>
	Polski	Magyar	Čeština	Türkçe
	<p>Symbol ⚠ OSTRZEŻENIE Następujące oznaczenia to symbole używane w instrukcji obsługi maszyny. Upewnij się, że rozumiesz ich znaczenie zanim użyjesz narzędzia.</p>	<p>Jelölések ⚠ FIGYELEM Az alábbiakban a géphez alkalmazott jelölések vannak felsorolva. A gép használatá előtt feltétlenül ismerje meg ezeket a jelöléseket.</p>	<p>Symboly ⚠ UPOZORNĚNÍ Následující text obsahuje symboly, které jsou použity na zařízení. Ujistěte se, že rozumíte jejich obsahu před tím, než začnete zařízení používat.</p>	<p>Simgeler ⚠ DİKKAT Aşağıda, bu alet için kullanılan simgeler gösterilmiştir. Aleti kullanmadan önce bu simgelerin ne anlama geldiğini anladığınızdan emin olun.</p>
	<p>Należy dokładnie zapoznać się ze wszystkimi ostrzeżeniami i wskazówkami bezpieczeństwa. Nieprzestrzeganie ostrzeżeń oraz wskazówek bezpieczeństwa może spowodować porażenie prądem elektrycznym, pożar i/lub odniesienie poważnych obrażeń.</p>	<p>Olvasson el minden biztonsági figyelmeztetést és minden utasítást. A figyelmeztetések és utasítások be nem tartása áramütést, tüzet és/vagy súlyos sérülést eredményezhet.</p>	<p>Přečtěte si všechna varování týkající se bezpečnosti a všechny pokyny. Nedodržení těchto varování a pokynů může mít za následek elektrický šok, požár a/nebo vážné zranění.</p>	<p>Tüm güvenlik uyarılarını ve tüm talimatları okuyun. Uyarılara ve talimatlara uyulmaması elektrik çarpmasına, yangına ve/veya ciddi yaralanmaya neden olabilir.</p>
	<p>Dotyczy tylko państw UE Nie wyrzucaj elektronarzędzi wraz z odpadami z gospodarstwa domowego! Zgodnie z Europejską Dyrektywą 2012/19/UE w sprawie użytego sprzętu elektrotechnicznego i elektronicznego oraz dostosowaniem jej do prawa krajowego, zużyte elektronarzędzia należy posegregować i zutylizować w sposób przyjazny dla środowiska.</p>	<p>Csak EU-oroszágok számára Az elektromos kéziszerszámokat ne dobja a háztartási szemétké! A használt villamos és elektronikai készülékekről szóló 2012/19/EU irányelv és annak a nemzeti jogba való átültetése szerint az elhasznált elektromos kéziszerszámokat külön kell gyűjteni, és környezetbarát módon újra kell hasznosítani.</p>	<p>Jen pro státy EU Elektrické nářadí nevyhazujte do komunálního odpadu! Podle evropské směrnice 2012/19/EU o nakládání s použitými elektrickými a elektronickými zařízeními a odpovídajících ustanovení právních předpisů jednotlivých zemí se použitá elektrická nářadí musí sbírat odděleně od ostatního odpadu a podrobit ekologicky šetrnému recyklování.</p>	<p>Sadece AB ülkeleri için Elektrikli el aletlerini evdeki çöp kutusuna atmayınız! Kullanılmış elektrikli aletleri, elektrik ve elektronikleri eski cihazlar hakkındaki 2012/19/AB Avrupa yönetimine göre ve bu yönetimler ulusal hukuk kurallarına göre uyarlanarak, ayrı olarak toplanmalı ve çevre şartlarına uygun bir şekilde tekrar değerlendirilmeye gönderilmelidir.</p>

	Română	Slovenščina	Slovenčina	Български
	<p>Simboluri ⚠️ AVERTISMENT În cele ce urmează sunt prezentate simbolurile folosite pentru mașină. Înainte de utilizare, asigurați-vă că înțelegeți semnificația acestora.</p>	<p>Simboli ⚠️ OPOZORILO V nadaljevanju so prikazani simboli, uporabljeni pri stroju. Pred uporabo se prepričajte, da jih razumete.</p>	<p>Symbole ⚠️ VÝSTRAHA V nasledujúcom sú zobrazené symboly, ktoré sú vyobrazené na náradí. Pred použitím náradia sa oboznámte s významom týchto symbolov.</p>	<p>Символи ⚠️ ПРЕДУПРЕЖДЕНИЕ За машината са използвани следните символи. Уверете се, че разбирате значението им, преди употреба.</p>
	<p>Citiți toate avertismentele privind siguranța și toate instrucțiunile. Nerespectarea avertismentelor și a instrucțiunilor poate avea ca efect producerea de șocuri electrice, incendii și/sau vătămări grave.</p>	<p>Preberite vas varnostna opozorila in navodila. Z neupoštevanjem opozoril in navodil tvegate električni udar, požar in/ali resne telesne poškodbe.</p>	<p>Prečítajte si všetky bezpečnostné výstrahy a všetky pokyny. Nedodržanie výstrah a pokynov môže viesť k zasiahnutiu elektrickým prúdom, požiaru a/alebo vážnemu poraneniu osoby.</p>	<p>Прочетете всички предупреждения за безопасност и инструкции. Неспазването на предупрежденията и инструкциите може да доведе до електрически удар, пожар и/или сериозни наранявания.</p>
	<p>Numai pentru țările membre UE Nu aruncați această sculă electrică împreună cu deșeurile menajere! În conformitate cu Directiva Europeană 2012/19/UE referitoare la deșeurile reprezentând echipamente electrice și electronice și la implementarea acesteia în conformitate cu legislațiile naționale, sculele electrice care au ajuns la finalul duratei de folosire trebuie colectate separat și duse la o unitate de reciclare compatibilă cu mediul înconjurător.</p>	<p>Samo za države EU Električnih orodij ne zavržite skupaj z gospodinjskimi odpadki! V skladu z evropsko direktivo 2012/19/EU o odpadni električni in elektronski opremi in izvedbi v skladu z državnimi zakoni, je treba električna orodja, ki so dosegla življenjsko dobo ločeno zbirati in vrniti v z okoljem združljivo ustanovo za recikliranje.</p>	<p>Iba pre krajiny EÚ Elektrické náradie nezneškodňujte spolu s komunálnym odpadom z domácnosti! Aby ste dodržali ustanovenia európskej smernice 2012/19/EÚ o odpadových elektrických a elektronických zariadeniach a jej implementáciu v zmysle národnej legislatívy, je potrebné elektrické zariadenie po uplynutí jeho doby životnosti separovať a doručiť na environmentálne prijateľné miesto recyklovania.</p>	<p>Само за страни от ЕС Не изхвърляйте електрически инструменти заедно с битовите отпадъци! Във връзка с разпоредбите на Европейска Директива 2012/19/ЕС за електрическо и електронно оборудване и нейното приложение съгласно националното законодателство електрически инструменти, излизащи от употреба трябва да се събират отделно и предават в специализирани пунктове за рециклиране.</p>
	Srpski	Hrvatski		
	<p>Oznake ⚠️ UPOZORENJE Ovdje su prikazane oznake koje se koriste na mašini. Postarajte se da razumete njihovo značenje pre upotrebe.</p>	<p>Simboli ⚠️ UPOZORENJE Za uređaj se koriste sljedeći simboli. Uvjerite se da prije uporabe razumijete njihovo značenje.</p>		
	<p>Pročitajte sva bezbednosna upozorenja i sva uputstva. Propust da se slede upozorenja i uputstva može da izazove strujni udar, požar i/ili teške povrede.</p>	<p>Pročitajte sva sigurnosna upozorenja i sve upute. Nepoštivanje upozorenja i uputa može uzrokovati strujni udar, požar i/ili teške ozljede.</p>		
	<p>Samo za zemlje EU Nemojte odlagati električni alat zajedno sa smećem iz domaćinstva! Na osnovu Evropske direktive 2012/19/EU o dotrajaloj električnoj i elektronskoj opremi, kao i njene primene u skladu s državnim propisima, električni alat koji je došao do kraja svog radnog veka mora se prikupiti zasebno i odneti u postrojenje za reciklažu koje ispunjava ekološke zahteve.</p>	<p>Samo za zemlje EU Električni alat ne bacajte zajedno s ostalim kućnim otpadom! Sukladno europskim direktivama 2012/19/EU o otpadnoj električnoj i elektroničkoj opremi, te provedbi u skladu s nacionalnim zakonima i propisima, električni alat i baterije koji su dostigli kraj korisnog radnog vijeka potrebno je prikupljati odvojeno i predati u ustanove za recikliranje.</p>		

GENERAL OPERATIONAL PRECAUTIONS

1. Keep work area clean. Cluttered areas and benches invite accidents.
2. Avoid dangerous environment. Don't expose power tools and charger to rain. Don't use power tools and charger in damp or wet locations. And keep work area well lit.
Never use power tools and charger near flammable or explosive materials.
Do not use tool and charger in presence of flammable liquids or gases.
3. This appliance is not intended for use by persons (including children) with reduced physical, sensory or mental capabilities, or lack of experience and knowledge, unless they have been given supervision or instruction concerning use of the appliance by a person responsible for their safety.
Children should be supervised to ensure that they do not play with the appliance.
4. Store idle tools and charger. When not in use, tools and charger should be stored in dry, high or locked-up place — out of reach or children. Store tools and charger in a place in which the temperature is less than 40°C.
5. Don't abuse cord. Never carry charger by cord or yank it to disconnect from receptacle. Keep cord from heat, oil and sharp edges.
6. When the charger is not in use or when being maintained and inspected, disconnect the power cord of the charger from the receptacle.
7. To avoid danger, always use only the specified charger.
8. Use only genuine HiKOKI replacement parts.
9. Do not use power tools and charger for applications other than those specified in the Handling Instructions.
10. To avoid personal injury, use only the accessories or attachment recommended in these handling instructions or in the HiKOKI catalog.
11. If the supply cord is damaged, it must be replaced by the manufacture or its service agent or a similarly qualified person in order to avoid a hazard.
Let only the authorized service center do the repairing. The Manufacture will not be responsible for any damages or injuries caused by repair by the unauthorized persons or by mishandling of the tool.
12. To ensure the designed operational integrity of power tools and charger, do not remove installed covers or screws.
13. Always use the charger at the voltage specified on the nameplate.
14. Always charge the battery before use.
15. Never use a battery other than that specified. Do not connect a usual dry cell, a rechargeable battery other than that specified or a car battery to the power tool.
16. Do not use a transformer containing a booster.
17. Do not charge the battery from an engine electric generator or DC power supply.
18. Always charge indoors. Because the charger and battery heat slightly during charging, charge the battery in a place not exposed to direct sunlight; where the humidity is low and the ventilation is good.
19. Use the exploded assembly drawing on this handling instructions only for authorized servicing.

PRECAUTIONS FOR CHARGER

1. Always charge the battery at an ambient temperature of 0–40°C. A temperature of less than 0°C will result in over charging which is dangerous. The battery cannot be charged at a temperature greater than 40°C.
The most suitable temperature for charging is that of 20–25°C.
2. Do not use the charger continuously.
When one charging is completed, leave the charger for about 15 minutes before the next charging of battery.
3. Do not allow foreign matter to enter the hole for connecting the rechargeable battery.
4. Never disassemble the rechargeable battery or charger.
5. Never short-circuit the rechargeable battery.
Short-circuiting the battery will cause a great electric current and overheat. It results in burn or damage to the battery.
6. Do not dispose of the battery in fire.
If the battery is burnt, it may explode.
7. Using an exhausted battery will damage the charger.
8. Bring the battery to the shop from which it was purchased as soon as the post-charging battery life becomes too short for practical use. Do not dispose of the exhausted battery.
9. Do not insert objects into the air ventilation slots of the charger.
Inserting metal objects or flammable into the charger air ventilation slots will result in an electrical shock hazard or damage to the charger.

SPECIFICATION

Model	UC18YFSL
Charging voltage	14.4 V – 18 V
Weight	0.5 kg

APPLICATION

For charging the HiKOKI BATTERY BSL14 series, BSL18 series, and MV series.

CHARGING

Before using the power tool, charge the battery as follows.

1. **Connect the charger's power cord to the receptacle.**
When connecting the plug of the charger to a receptacle, the pilot lamp will blink in red (At 1-second intervals).
 2. **Insert the battery into the charger.**
Firmly insert the battery into the charger as shown in Fig. 1.
 3. **Charging**
When inserting a battery in the charger, the pilot lamp will light up continuously in red.
When the battery becomes fully recharged, the pilot lamp will blink in red (At 1-second intervals). (See Table 1)
- (1) Pilot lamp indication
The indications of the pilot lamp will be as shown in Table 1, according to the condition of the charger or the rechargeable battery.

Table 1

Indications of the pilot lamp				
Pilot lamp (red)	Before charging	Blinks	Lights for 0.5 seconds. Does not light for 0.5 seconds. (off for 0.5 seconds)	/
	While charging	Lights	Lights continuously	
	Charging complete	Blinks	Lights for 0.5 seconds. Does not light for 0.5 seconds. (off for 0.5 seconds)	
	Overheat standby	Blinks	Lights for 1 second. Does not light for 0.5 seconds. (off for 0.5 seconds)	Battery overheated. Unable to charge. (Charging will commence when battery cools)
	Charging impossible	Flickers	Lights for 0.1 seconds. Does not light for 0.1 seconds. (off for 0.1 seconds)	Malfunction in the battery or the charger

- (2) Regarding the temperatures and charging time of the rechargeable battery
The temperatures and charging time will become as shown in **Table 2**.

Table 2

Battery		Charger	UC18YFSL	
Charging voltage		V	14.4V	18V
Type of battery			Li-ion	
Temperatures at which the battery can be recharged			0°C – 50°C	
Charging time for battery capacity, approx. (At 20°C)				
1.5 Ah	min.		22 (4 cells)	22 (5 cells)
2.0 Ah	min.		30 (4 cells)	30 (5 cells)
2.5 Ah	min.		35 (4 cells)	35 (5 cells)
3.0 Ah	min.		45 (8 cells/4 cells)	45 (10 cells/5 cells)
4.0 Ah	min.		60 (8 cells)	60 (10 cells)
5.0 Ah	min.		75 (8 cells)	75 (10 cells)
6.0 Ah	min.		90 (8 cells)	90 (10 cells)
8.0 Ah	min.		–	120 (10 cells)

NOTE

The recharging time may vary according to the ambient temperature and power source voltage.

4. **Disconnect the charger's power cord from the receptacle.**

5. **Hold the charger firmly and pull out the battery.**

NOTE

Be sure to pull out the battery from the charger after use, and then keep it.

CAUTION

- If the battery is charged while it is heated because it has been left for a long time in a location subject to direct sunlight or because the battery has just been used, the pilot lamp of the charger lights for 1 second, does not light for 0.5 seconds (off for 0.5 seconds). In such a case, first let the battery cool, then start charging.
- When the pilot lamp flickers (at 0.2-second intervals), check for and take out any foreign objects in the charger's battery connector. If there are no foreign objects, it is probable that the battery or charger is malfunctioning. Take it to your authorized Service Center.
- Since the built-in micro computer takes about 3 seconds to confirm that the battery being charged with UC18YFSL is taken out, wait for a minimum of 3 seconds before reinserting it to continue charging. If the battery is reinserted within 3 seconds, the battery may not be properly charged.

MAINTENANCE AND INSPECTION**1. Inspecting the mounting screws**

Regularly inspect all mounting screws and ensure that they are properly tightened. Should any of the screws be loose, retighten them immediately. Failure to do so could result in serious hazard.

2. Cleaning of the charger

When the charger is stained, wipe with a soft dry cloth or a cloth moistened with soapy water. Do not use chloric solvents, gasoline or paint thinner, for they melt plastics.

3. Store idle charger

When not in use, the charger should be stored in dry, high or locked-up place — out of reach of children.

CAUTION

In the operation and maintenance of power tools, the safety regulations and standards prescribed in each country must be observed.

NOTE

Due to HiKOKI's continuing program of research and development, the specifications herein are subject to change without prior notice.

ALLGEMEINE VORSICHTSMASSNAHMEN

1. Den Arbeitsplatz stets sauber halten. Unordentliche Arbeitsplätze und Werkbänke erhöhen die Unfallgefahr.
2. Gefährliche Umgebungen vermeiden. Das Werkzeug und das Ladegerät nicht dem Regen aussetzen. Das Werkzeug und das Ladegerät nicht an feuchten oder nassen Stellen verwenden. Im Arbeitsbereich für gute Beleuchtung sorgen.
Elektrowerkzeuge und Ladegerät niemals in der Nähe von brennbaren oder explosiven Materialien verwenden. Werkzeuge und Ladegerät niemals in der Nähe von brennbaren Flüssigkeiten oder Gasen verwenden.
3. Dieses Gerät darf nicht von Personen (einschließlich Kindern) mit eingeschränkten physischen, sensorischen oder geistigen Fähigkeiten bzw. mangelnder Erfahrung oder Kenntnissen verwendet werden, es sei denn, sie werden von einer für ihre Sicherheit verantwortlichen Person bei der Bedienung des Geräts unterstützt bzw. überwacht.
Kinder sollten beaufsichtigt werden, um sicherzustellen, dass sie nicht mit dem Gerät spielen.
4. Werkzeuge und Ladegerät wegräumen, wenn sie nicht benutzt werden. Wenn nicht gebraucht, sollten Werkzeuge und Ladegerät an einer trockenen und hochgelegenen Stelle oder unter Verschluss außerhalb der Reichweite von Kindern aufbewahrt werden. Werkzeuge und Ladegerät an einem Ort lagern, an dem die Temperatur weniger als 40°C beträgt.
5. Das Kabel nicht strapazieren. Das Ladegerät niemals am Kabel tragen und nicht am Kabel ziehen, um den Stecker von der Steckdose zu trennen. Das Kabel vor Hitze, Öl und scharfen Kanten schützen.
6. Wenn das Ladegerät nicht gebraucht bzw. einer Prüfung und Instandhaltung unterzogen wird, den Stecker des Ladegerätes von der Steckdose trennen.
7. Immer das vorgeschriebene Ladegerät verwenden. Niemals ein anderes Ladegerät verwenden, um Gefahren zu vermeiden.
8. Nur Original-HiKOKI-Ersatzteile verwenden.
9. Werkzeuge und Ladegerät nicht zu Arbeiten einsetzen, für die sie laut der Gebrauchsanweisung nicht vorgesehen sind.
10. Die Benutzung von Zubehör und Sonderzubehör, das nicht im HiKOKI-Katalog oder in der Bedienungsanleitung aufgeführt ist, erhöht das Risiko von Verletzungen.
11. Wenn das Netzkabel beschädigt ist, muss es durch den Hersteller, dessen Kundendienst oder eine ähnlich qualifizierte Person ausgewechselt werden, um Gefahren zu vermeiden.
Die Reparaturen sollten nur in autorisierten Service-Werkstätten durchgeführt werden. Der Hersteller ist nicht für Schäden und Unfälle verantwortlich, die bei Reparaturen durch unautorisierte Personen oder durch die falsche Verwendung des Werkzeugs verursacht werden.
12. Um die Funktionssicherheit des Werkzeugs und Ladegeräts zu gewährleisten, dürfen die angebrachten Abdeckungen und Schrauben nicht entfernt werden.
13. Immer das Ladegerät mit der auf dem Typenschild angegebenen Spannung verwenden.
14. Vor jeder Benutzung den Akku laden.
15. Nur den vorgeschriebenen Akku verwenden. Keine gewöhnliche Trockenbatterie oder Auto-Batterie, sondern ausschließlich die vorgeschriebenen Akkus für das Elektrowerkzeug verwenden.
16. Keinen Transformator mit Booster verwenden.
17. Den Akku nicht an einem elektrischen Generator oder einer Gleichstromversorgung aufladen.
18. Den Akku immer innen laden. Da sich Ladegerät und Akku während des Ladevorgangs erhitzen, den Akku an einem Ort mit geringer Luftfeuchtigkeit laden, der keiner direkten Sonneneinstrahlung ausgesetzt und gut belüftet ist.

19. Die Explosionszeichnung, die dieser Bedienungsanleitung beigelegt ist, ist nur für autorisierte Service-Werkstätten bestimmt.

VORSICHTSMASSNAHMEN BEI DER BENUTZUNG DES LADEGERÄTS

1. Den Akku immer bei einer Temperatur von 0–40°C laden. Temperaturen von unter 0°C haben eine gefährliche Überladung zur Folge. Der Akku darf nicht bei Temperaturen von über 40°C geladen werden. Die ideale Ladetemperatur beträgt 20–25°C.
2. Das Ladegerät ist nicht für Dauerbetrieb konzipiert. Nach Beendigung eines Ladevorgangs das Ladegerät ca. 15 Minuten ruhen lassen, bevor mit dem nächsten Ladevorgang begonnen wird.
3. Darauf achten, dass keine Fremdkörper durch das Anschlussloch des Akkus eindringen.
4. Niemals den Akku oder das Ladegerät zerlegen.
5. Niemals den Akku kurzschließen.
Ein Kurzschließen des Akkus verursacht hohe Stromstärken und Überhitzung. Das kann zu Verbrennungen und zu Schäden am Akku führen.
6. Den Akku nicht ins Feuer werfen. Er könnte dabei explodieren.
7. Das Benutzen eines erschöpften Akkus beschädigt das Ladegerät.
8. Bringen Sie den Akku zu dem Geschäft, in dem Sie ihn erworben haben, sobald seine Lebensdauer zur Neige geht. Erschöpfte Akkus nicht wegwerfen.
9. Schieben Sie keine Gegenstände durch die Belüftungsschlitze des Ladegeräts.
Wenn Metallobjekte oder entzündliche Gegenstände durch die Belüftungsschlitze des Ladegeräts eindringen, kann dies zu elektrischen Schlägen führen oder das Ladegerät beschädigen.

TECHNISCHE DATEN

Modell	UC18YFSL
Ladespannung	14,4 V – 18 V
Gewicht	0,5 kg

VERWENDUNG

Zum Aufladen von HiKOKI-BATTERIEN der BSL14-, BSL18- und MV-Serien.

LADEN

Vor Gebrauch des Elektrowerkzeugs den Akku wie folgt laden.

1. **Den Netzstecker des Ladegeräts in eine Steckdose einstecken.**
Wenn der Stecker des Ladegeräts in eine Steckdose eingesteckt wird, blinkt die Kontrolllampe rot (in Ein-Sekunden-Intervallen).
 2. **Den Akku in das Ladegerät einlegen.**
Schieben Sie den Akku wie in der **Abb. 1** gezeigt fest in das Ladegerät ein.
 3. **Laden**
Beim Einlegen eines Akkus in das Ladegerät beginnt die Kontrolllampe beständig rot zu leuchten. Wenn der Akku voll aufgeladen ist, blinkt die Kontrolllampe rot (in Ein-Sekunden-Intervallen). (Siehe **Tabelle 1**)
- (1) Kontrolllampen-Anzeige
Die Anzeigen der Kontrolllampe entsprechend dem Zustand des Ladegerätes oder Akkus sind in **Tabelle 1** angegeben.

Tabelle 1

Anzeigen der Kontrolllampe				
Kontrolllampe (rot)	Vor dem Laden	Blinkt	Leuchtet 0,5 Sekunden lang. Leuchtet 0,5 Sekunden lang nicht. (Aus für 0,5 Sekunden)	/
	Während des Ladens	Leuchtet	Leuchtet beständig	
	Laden abgeschlossen	Blinkt	Leuchtet 0,5 Sekunden lang. Leuchtet 0,5 Sekunden lang nicht. (Aus für 0,5 Sekunden)	
	Wegen Überhitzung angehalten	Blinkt	Leuchtet 1 Sekunde lang. Leuchtet 0,5 Sekunden lang nicht. (Aus für 0,5 Sekunden)	Akku überhitzt. Laden nicht möglich (Ladevorgang wird nach dem Abkühlen des Akkus gestartet).
	Laden nicht möglich	Flackert	Leuchtet 0,1 Sekunden lang. Erlischt 0,1 Sekunden lang. (Aus für 0,1 Sekunden)	Betriebsstörung im Akku oder im Ladegerät

(2) Bezüglich der Temperaturen und der Ladezeit der wiederaufladbaren Batterie Die Temperaturen und die Ladezeit sind in **Tabelle 2** angegeben.

Tabelle 2

Akku	Ladegerät		UC18YFSL	
	Ladespannung	V	14,4V	18V
Akkutyp	Li-ion			
Temperaturen, bei denen der Akku geladen werden kann	0°C – 50°C			
Ladezeit für Akkuleistung, ungefähr (bei 20°C)				
1,5 Ah	min.	22 (4 Zellen)	22 (5 Zellen)	
2,0 Ah	min.	30 (4 Zellen)	30 (5 Zellen)	
2,5 Ah	min.	35 (4 Zellen)	35 (5 Zellen)	
3,0 Ah	min.	45 (8 Zellen/4 Zellen)	45 (10 Zellen/5 Zellen)	
4,0 Ah	min.		60 (8 Zellen)	60 (10 Zellen)
5,0 Ah	min.	75 (8 Zellen)	75 (10 Zellen)	
6,0 Ah	min.	90 (8 Zellen)	90 (10 Zellen)	
8,0 Ah	min.	-	120 (10 Zellen)	

HINWEIS

Die Aufladezeit kann je nach Umgebungstemperatur und Spannung der Stromquelle unterschiedlich sein.

4. Den Netzstecker des Ladegeräts aus der Steckdose ziehen.

5. Das Ladegerät festhalten und den Akku herausziehen. **HINWEIS**

Den Akku nach Benutzung des Ladegeräts unbedingt aus diesem entfernen und aufbewahren.

VORSICHT

- Wenn der Akku geladen wird, während er heiß ist, weil er längere Zeit direkter Sonneneinstrahlung ausgesetzt oder eben erst in Gebrauch war, leuchtet die Kontrolllampe 1 Sekunde lang auf und erlischt dann für 0,5 Sekunden (aus für 0,5 Sekunden). In einem solchen Fall den Akku zuerst abkühlen lassen und erst dann mit dem Ladevorgang beginnen.
- Wenn die Kontrolllampe flackert (in 0,2-Sekunden-Intervallen), den Akkuanschluss des Ladegerätes auf Fremdkörper kontrollieren und diese ggf. entfernen. Wenn keine Fremdkörper vorhanden sind, liegt wahrscheinlich eine Fehlfunktion des Akkus oder des Ladegeräts vor. Die Teile von einem autorisierten Kundendienst prüfen lassen.
- Da der eingebaute Mikrocomputer etwa 3 Sekunden benötigt, um zu bestätigen, dass der Akku, der mit dem UC18YFSL geladen wurde, herausgenommen wurde, mindestens 3 Sekunden warten, bevor Sie ihn wieder einlegen, um den Ladevorgang fortzusetzen. Wird der Akku innerhalb von 3 Sekunden wieder eingelegt, kann es sein, dass er nicht ordnungsgemäß aufgeladen wird.

WARTUNG UND INSPEKTION

1. Inspektion der Befestigungsschrauben

Regelmäßig alle Befestigungsschrauben inspizieren und sicherstellen, dass sie richtig festgezogen sind. Sollte eine der Schrauben locker sein, sofort wieder fest anziehen. Falls dies nicht getan wird, könnte das zu ernsthaften Gefahren führen.

2. Reinigen des Ladegeräts

Wenn das Ladegerät schmutzig ist, mit einem weichen, trockenen Tuch oder einem mit Seifenwasser befeuchteten Tuch abwischen. Keine chlorhaltigen Lösungsmittel, Benzin oder Farbverdünner verwenden, da diese Kunststoffe aufweichen.

3. Lagerung des Ladegeräts bei Nichtbenutzung

Wenn nicht gebraucht, sollte das Ladegerät an einer trockenen und hochgelegenen Stelle oder unter Verschluss außerhalb der Reichweite von Kindern aufbewahrt werden.

VORSICHT

Bei Betrieb und Wartung von Elektrowerkzeugen müssen die Sicherheitsvorschriften und Normen beachtet werden.

HINWEIS

Aufgrund des ständigen Forschungs- und Entwicklungsprogramms von HiKOKI sind Änderungen der hier gemachten technischen Angaben vorbehalten.

PRECAUTIONS GENERALES

1. Maintenir la zone de travail propre.
Des surfaces et des bancs de travail encombrés sont propices aux accidents.
2. Eviter des alentours dangereux. Ne pas exposer l'outil et le chargeur à la pluie. Ne pas utiliser l'outil ou le chargeur en des endroits humides ou mouillés. Maintenir la zone de travail bien éclairée. Ne jamais utiliser d'outils électro-portatifs et de chargeur à proximité de matières inflammables ou explosives. Ne pas utiliser l'outil et le chargeur en présence de gaz ou de liquide inflammables.
3. L'outil n'est pas conçu pour être utilisé par des personnes (y compris les enfants) dont les capacités physiques, sensorielles ou mentales sont réduites, ou manquant d'expérience ou de connaissances, à moins d'être encadré ou d'avoir reçu des instructions concernant l'utilisation de l'appareil, par une personne responsable de leur sécurité.
Les enfants devront être surveillés pour s'assurer qu'ils ne jouent pas avec l'outil.
4. Ranger l'outil et le chargeur quand ils sont hors service. Quand vous ne les utilisez pas, l'outil et le chargeur seront rangés dans un endroit sec et surélevé ou fermé à clef, c'est-à-dire hors de portée des enfants. Ranger l'outil et le chargeur dans un endroit où la température est inférieure à 40°C.
5. Ne pas fatiguer le cordon. Ne jamais porter le chargeur par le cordon, et pour le débrancher de la prise ne pas tirer le cordon. Maintenir le cordon à l'écart de la chaleur, de l'huile et des arrêtes pointues.
6. Quand le chargeur n'est pas utilisé ou quand il est soumis à l'entretien ou à une vérification, débrancher le cordon du chargeur de la prise secteur.
7. Utiliser toujours le chargeur spécifié.
Ne jamais utiliser un chargeur autre que celui spécifié pour éviter les dangers.
8. N'utiliser que des pièces de rechange HiKOKI d'origine.
9. Ne pas utiliser l'outil et le chargeur pour une application autre que celles spécifiées dans le mode d'emploi.
10. L'utilisation d'accessoires ou fixations autres que ceux préconisés dans le manuel d'instructions ou le catalogue HiKOKI peut présenter un danger pour l'utilisateur.
11. Si le cordon d'alimentation est endommagé, il faudra le faire remplacer par le fabricant ou son service après-vente ou toute autre personne qualifiée pour éviter tout danger.
Toute réparation doit être effectuée par un réparateur agréé. Le fabricant ne peut être tenu responsable des dommages ou blessures dus à une réparation effectuée par une personne non autorisée ou par une mauvaise utilisation de l'outil.
12. Pour assurer l'intégrité de la conception de fonctionnement de l'outil et du chargeur, ne pas enlever les couvercles ou les vis qui ont été installés.
13. Utiliser toujours le chargeur à la tension spécifiée sur la plaque indicatrice.
14. Charger toujours la batterie avant utilisation.
15. Ne jamais utiliser une batterie autre que celle spécifiée.
Ne pas connecter une pile sèche ordinaire, une batterie rechargeable autre que celle spécifiée ou une batterie d'auto à l'outil électroportatif.
16. Ne pas utiliser de transformateur élévateur.
17. Ne pas charger la batterie à partir d'un générateur électrique ou d'une alimentation en courant continu.
18. Charger toujours à l'intérieur. Etant donné que le chargeur et la batterie chauffent légèrement pendant l'opération de charge, charger la batterie dans un endroit non exposé aux rayons du soleil, à basse humidité et bien aéré.

19. La vue éclatée contenue dans ce manuel d'instructions doit être utilisée seulement dans un centre de réparation agréé.

PRECAUTIONS POUR CHARGEUR

1. Chargez toujours la batterie à une température de 0–40°C. Une température inférieure à 0°C entraînera une surcharge dangereuse.
La batterie ne peut pas être chargée à une température supérieure à 40°C.
Le température la plus appropriée serait de 20–25°C.
2. N'utilisez pas le chargeur continuellement.
Quand une charge a été effectuée, laissez le chargeur au repos pendant environ 15 minutes avant de commencer la prochaine charge de batterie.
3. Ne laissez pas de corps étrangers pénétrer par le trou de raccord de la batterie rechargeable.
4. Ne désassemblez jamais la batterie rechargeable et le chargeur.
5. Ne court-circuitez jamais la batterie rechargeable. Le fait de court-circuiter la batterie générera un courant électrique élevé et une surchauffe, ce qui entraînera la brûlure ou l'endommagement de la batterie.
6. Ne jetez pas la batterie au feu. Elle pourrait exploser.
7. L'utilisation d'une batterie usagée endommagera le chargeur.
8. Apportez la batterie au magasin où vous l'avez achetée dès que la durée de vie de post-charge de la batterie devient trop courte pour une utilisation pratique. Ne jetez pas de batterie usagée.
9. Ne pas introduire d'objets métalliques ou des produits inflammables dans les fentes d'aération du chargeur, cela provoquera un choc électrique ou endommagera le chargeur.

SPÉCIFICATIONS

Modèle	UC18YFSL
Tension de charge	14,4 V – 18 V
Poids	0,5 kg

APPLICATION

Pour charger la BATTERIE HiKOKI des séries BSL14, BSL18 et MV.

CHARGE

Avant d'utiliser l'outil électrique, charger la batterie comme suit.

1. **Brancher le cordon d'alimentation du chargeur sur la prise secteur.**
Quand on raccorde la fiche du chargeur à une prise secteur, la lampe témoin clignote en rouge (à intervalles d'une seconde).
 2. **Insérer la batterie dans le chargeur.**
Insérez fermement la batterie dans le chargeur comme illustré sur **Fig. 1**.
 3. **Charge**
Quand on insère une batterie dans le chargeur, la lampe témoin s'allume en rouge.
Quand la batterie est complètement chargée, la lampe témoin clignote en rouge (à intervalles d'une seconde). (Voir le **Tableau 1**)
- (1) Indication de la lampe témoin
Les indications de la lampe témoin sont indiquées dans le **Tableau 1**, selon l'état du chargeur ou de la batterie rechargeable.

Tableau 1

Indications de la lampe témoin			
Lampe témoin (rouge)	Avant la charge	Clignote	S'allume pendant 0,5 seconde. Ne s'allume pas pendant 0,5 seconde. (Éteint pendant 0,5 seconde)
	Pendant la charge	S'allume	S'allume sans interruption
	Charge terminée	Clignote	S'allume pendant 0,5 seconde. Ne s'allume pas pendant 0,5 seconde. (Éteint pendant 0,5 seconde)
	Veille de surchauffe	Clignote	S'allume pendant 1 seconde. Ne s'allume pas pendant 0,5 seconde. (Éteint pendant 0,5 seconde)
	Charge impossible	Scintille	S'allume pendant 0,1 seconde. Ne s'allume pas pendant 0,1 seconde. (Éteint pendant 0,1 seconde)
			Batterie en surchauffe. Impossible de charger. (La charge commencera une fois que la batterie sera froide).
			Anomalie de la batterie ou du chargeur

(2) Au sujet des températures et de la durée de charge de la batterie rechargeable
Les températures et la durée de charge sont indiquées dans le **Tableau 2**.

Tableau 2

Batterie		Chargeur	UC18YFSL	
		V	14,4V	18V
Tension de charge		V	14,4V	18V
Type de batterie			Li-ion	
Températures de recharge de la batterie			0°C – 50°C	
Durée de charge selon la capacité de la batterie, approx. (à 20°C)				
1,5 Ah	min.	22 (4 cellules)	22 (5 cellules)	
2,0 Ah	min.	30 (4 cellules)	30 (5 cellules)	
2,5 Ah	min.	35 (4 cellules)	35 (5 cellules)	
3,0 Ah	min.	45 (8 cellules/4 cellules)	45 (10 cellules/5 cellules)	
4,0 Ah	min.	60 (8 cellules)	60 (10 cellules)	
5,0 Ah	min.	75 (8 cellules)	75 (10 cellules)	
6,0 Ah	min.	90 (8 cellules)	90 (10 cellules)	
8,0 Ah	min.	–	120 (10 cellules)	

REMARQUE

Le temps de recharge peut varier selon la température ambiante et la tension de la source.

4. Débrancher le cordon d'alimentation du chargeur de la prise secteur.

5. Tenir fermement le chargeur et dégager la batterie.

REMARQUE

Bien sortir la batterie du chargeur après usage, et la conserver.

ATTENTION

- Si la batterie est chargée alors qu'elle est encore chaude parce qu'elle a été laissée longtemps dans un endroit exposé aux rayons du soleil ou qu'elle vient d'être utilisée, la lampe témoin du chargeur s'allume pendant 1 seconde, ne s'allume pas pendant 0,5 seconde (éteinte pendant 0,5 seconde). Dans ce cas, commencer par laisser la batterie refroidir avant de démarrer le chargement.
- Lorsque la lampe témoin scintille (à intervalles de 0,2 seconde), vérifier la présence de corps étrangers dans le connecteur de batterie du chargeur. En l'absence de corps étrangers, il s'agit probablement d'un dysfonctionnement de la batterie ou du chargeur. Les confier à un service d'entretien autorisé.

- Le micro-ordinateur intégré nécessitant environ 3 secondes pour confirmer le chargement de la batterie lorsque UC18YFSL est retiré, attendre au moins 3 secondes avant de la réinsérer pour poursuivre le chargement. Si la batterie est réinsérée dans un délai de 3 secondes, elle pourra ne pas être correctement chargée.

ENTRETIEN ET VÉRIFICATION

1. Vérification des vis de fixation

Vérifier régulièrement toutes les vis de fixation et s'assurer qu'elles sont bien serrées. S'il advient qu'une vis se desserre, la resserrer immédiatement. Le fait de négliger ce point pourrait entraîner de graves dangers.

2. Nettoyage du chargeur

Quand le chargeur est sale, l'essuyer avec un chiffon sec et doux ou un chiffon imbibé d'eau savonneuse. Ne pas utiliser de solvant au chlore, d'essence ou de diluant, car ils font fondre les matières plastiques.

3. Après utilisation, ranger le chargeur

Quand il n'est pas utilisé, le chargeur doit être rangé dans un endroit sec et surélevé ou fermé à clef, c'est-à-dire hors de portée des enfants.

Français

ATTENTION

Lors de l'utilisation et de l'entretien d'un outil électrique, respecter les règlements et les normes de sécurité en vigueur dans le pays en question.

REMARQUE

Par suite du programme permanent de recherche et de développement HIKOKI, ces spécifications peuvent faire l'objet de modifications sans avis préalable.

PRECAUZIONI PER LE OPERAZIONI GENERALI

1. Tenere pulita l'area di lavoro. Aree in disordine e banchi ingombri, invitano gli incidenti.
2. Evitare ambienti pericolosi. Non esporre gli utensili elettrici e il caricabatterie alla pioggia. Non usare gli utensili elettrici e il caricabatterie in luoghi umidi o bagnati. Tenere l'area di lavoro ben illuminata. Non usare mai gli utensili elettrici e il caricabatterie vicino a sostanze infiammabili o esplosive. Non usare gli utensili e il caricabatterie in presenza di gas o liquidi infiammabili.
3. L'apparecchio non deve essere utilizzato da persone (inclusi i bambini) con ridotte capacità fisiche, sensoriali o mentali oppure scarsa esperienza o conoscenza, se non in presenza di una supervisione o di istruzioni in merito all'uso dell'apparecchio fornite da una persona responsabile della loro sicurezza. I bambini devono essere sorvegliati per evitare che giochino con l'apparecchiatura.
4. Riporre il caricabatterie e gli utensili non utilizzati. Quando non utilizzati, il caricabatterie e gli utensili devono essere riposti in un luogo secco ed elevato o chiuso a chiave e comunque fuori dalla portata dei bambini. Sistemare gli utensili e il caricabatterie in luoghi con temperatura inferiore ai 40°C.
5. Non maltrattare il cavo. Non portare mai utensili per il cavo né tirare per togliere la spina dalla presa. Tenere il cavo lontano dal calore, dalle lame taglienti e da olio.
6. Quando il caricatore non viene usato, o quando si stanno svolgendo le operazioni di manutenzione ed ispezione, staccare il cavo della corrente del caricatore dalla presa AC.
7. Usare sempre il caricabatterie specificato, in modo da impedire incidenti.
8. Usare solo parti di ricambio originali HiKOKI.
9. Non usare gli utensili elettrici e il caricabatterie per impieghi diversi da quelli specificati nelle istruzioni per l'uso.
10. L'uso di ogni altro accessorio o dispositivo di attacco raccomandato in queste istruzioni di impiego o nel catalogo HiKOKI potrebbe causare danni personali.
11. Se il cavo di alimentazione è danneggiato, deve essere sostituito dal fabbricante o da un suo centro assistenza o da personale con simili qualifiche per evitare rischi. La riparazione deve essere fatta solamente da personale autorizzato. Il produttore non è responsabile per danni o incidenti causati da persone non autorizzate, né dell'eventuale utilizzo improprio dell'utensile.
12. Per ottenere l'integrità di funzionamento per la quale gli utensili e il caricabatterie sono stati concepiti, non togliere le protezioni e le viti installate.
13. Usare il caricabatterie sempre e solo al voltaggio specificato sulla targhetta.
14. Caricare sempre la batteria prima dell'uso.
15. Non usare mai batterie diverse da quelle specificate. Non collegare un elemento secco uguale, una batteria ricaricabile diversa da quella specificata o una batteria da automobile all'utensile elettrico.
16. Non usare trasformatori con alimentatori stabilizzati.
17. Non caricare la batteria da un motogeneratore o da una fonte di corrente DC.
18. Caricare sempre in un ambiente al chiuso. Sia il caricabatterie che la batteria si surriscaldano durante la ricarica. Portare la batteria in un posto non esposto direttamente ai raggi solari e che sia ben ventilato.
19. Il disegno completo dello spaccato inserito su queste istruzioni di impiego dovrebbe essere utilizzato solo dal personale autorizzato.

PRECAUZIONI PER L'USO DEL CARICATORE

1. Caricare sempre a batteria a una temperatura ambiente compresa tra 0 e 40°C. Una temperatura inferiore a 0°C comporterà un sovraccarico con conseguente pericolo. La batteria non può essere ricaricata ad una temperatura superiore ai 40°C. La temperatura ideale è compresa fra i 20–25 gradi.
2. Non usare il caricatore in modo continuo. Quando un'operazione di ricarica è terminata, prima di iniziarne una seconda, lasciare che il caricatore riposi per 15 minuti.
3. Non permettere che sostanze estranee entrino nel foro di collegamento della batteria ricaricabile.
4. Non smontare mai la batteria ricaricabile o il caricatore.
5. Non provocare mai dei corto-circuiti alla batteria ricaricabile. Il fenomeno provoca surriscaldamento e una sovracorrente elettrica. Può quindi causare ustioni o danni alla batteria.
6. Non gettare la batteria nel fuoco. Può esplodere.
7. Usando una batteria scarica, il caricatore può venir danneggiato.
8. Non appena la vita della batteria dopo le operazioni di ricarica diventa troppo breve per fini pratici, portare la batteria al negozio dove è stata acquistata. Non gettarla mai via.
9. Non inserire alcun oggetto nelle fessure di ventilazione del caricatore. Inserendo oggetti metallici o infiammabili nelle fessure di ventilazione, si possono causare facilmente delle scosse elettriche, o si può danneggiare il caricatore.

SPECIFICA

Modello	UC18YFSL
Voltaggio di carica	14,4 V – 18 V
Peso	0,5 kg

APPLICAZIONE

Per caricare la BATTERIA HiKOKI serie BSL14, serie BSL18 e serie MV.

RICARICA

Prima di utilizzare l'utensile elettrico, caricare la batteria nel seguente modo.

1. **Collegare il cavo di alimentazione del caricatore a una presa CA.**
Quando si collega la spina del caricatore ad una presa a muro, la spia pilota lampeggia in rosso (A intervalli di 1 secondo).
 2. **Inserire la batteria nel caricatore.**
Inserire saldamente la batteria nel caricatore come mostrato in **Fig. 1**.
 3. **Carica**
Quando si inserisce una batteria nel caricatore, la spia pilota si illumina stabilmente in rosso. Quando la batteria è completamente carica, la spia pilota lampeggia in rosso (A intervalli di 1 secondo). (Vedere **Tabella 1**)
- (1) Indicazione della spia
Le indicazioni della spia sono come indicato nella **Tabella 1**, a seconda delle condizioni del caricabatterie o della batteria ricaricabile.

ATTENZIONE

Nell'uso e nella manutenzione degli utensili elettrici devono essere osservate le normative di sicurezza e i criteri prescritti in ciascun paese.

NOTA

A causa del continuo programma di ricerche e sviluppo della HiKOKI, le caratteristiche riportate in questo foglio sono soggette cambiamenti senza preventiva comunicazione.

ALGEMENE VPPRZORGEN IN HET GEBRUIK

1. Zorg voor een schone werkplek. Een rommelige werkplek of werkbank verhoogt de kans op ongelukken.
2. Vermijd gevaarlijke omgevingen. Stel het elektrisch gereedschap en de acculader niet bloot aan regen. Gebruik het elektrisch gereedschap en de acculader niet op vochtige of natte plaatsen. Zorg ervoor dat de werkplek goed verlicht is.
Gebruik het elektrisch gereedschap en de acculader niet in de buurt van ontvlambare of explosieve materialen.
Gebruik het elektrisch gereedschap en de acculader niet in de nabijheid van ontvlambare vloeistoffen of gassen.
3. Dit apparaat is niet bedoeld voor gebruik door personen (inclusief kinderen) met verminderde fysieke, zintuiglijke of mentale capaciteiten, of een gebrek aan ervaring en kennis, tenzij zij onder toezicht staan en onderricht hebben gekregen betreffende het gebruik van het apparaat van een persoon die verantwoordelijk is voor hun veiligheid.
Op kinderen moet strikt toezicht worden uitgeoefend om er zeker van te kunnen zijn dat ze niet met het gereedschap kunnen spelen.
4. Berg gereedschap dat niet wordt gebruikt netjes samen met de acculader op. Wanneer ze niet in gebruik zijn, moeten het gereedschap en de acculader worden bewaard op een droge, hoge of afgesloten plek - buiten bereik van kinderen. Bewaar het gereedschap en de acculader op een plek waar de temperatuur lager dan 40°C blijft.
5. Doe geen gekke dingen met het snoer. Draag de acculader niet aan het snoer en trek niet aan het snoer om de stekker uit het stopcontact te halen. Houd het snoer uit de buurt van warmte, olie en scherpe randen.
6. Wanneer de acculader niet in gebruik is of wordt onderhouden of geïnspecteerd, moet u de stekker van de acculader uit het stopcontact halen.
7. Om gevaar te vermijden moet u altijd de opgegeven acculader gebruiken.
8. Gebruik uitsluitend originele HiKOKI vervangingsonderdelen.
9. Gebruik elektrisch gereedschap en acculaders niet voor andere toepassingen dan die vermeld staan in de handleiding.
10. Om persoonlijk letsel te voorkomen, mag u uitsluitend de accessoires of hulpstukken gebruiken die worden aanbevolen in deze handleiding of in de HiKOKI catalogus.
11. Als het netsnoer beschadigd is, moet dit vervangen worden door de fabrikant of door de fabrikant erkend onderhoudspersoneel of iemand met vergelijkbare kwalificaties om gevaar te voorkomen.
Laat reparaties uitsluitend over aan een erkend servicecentrum. De fabrikant aanvaardt geen aansprakelijkheid voor enige schade of enig letsel veroorzaakt door reparatie door onbevoegden of door onoordeelkundig gebruik van het gereedschap.
12. Om de operationele integriteit van het elektrisch gereedschap en de acculader te waarborgen, mag u in geen geval schroeven of afdekkingen of andere onderdelen ervan verwijderen.
13. Gebruik de acculader altijd op het voltage dat staat aangegeven op het typeplaatje.
14. Laad de accu altijd op voor gebruik.
15. Gebruik geen andere accu dan de voorgeschreven accu. Gebruik geen gewone batterijen, of een andere oplaadbare batterij dan de voorgeschreven accu, of een auto-accu om het gereedschap van stroom te voorzien.
16. Gebruik geen transformator met een spanningsverhoger.

17. Laad de accu niet op met behulp van een motor met een dynamo of een generator, of op gelijkstroom.
18. Laad de accu altijd binnenshuis op. Omdat de acculader en de accu een beetje warm worden tijdens het opladen, moet u de accu opladen op een plek die niet blootstaat aan direct zonlicht, met een lage vochtigheid en een goede ventilatie.
19. Gebruik de onderdelentekening in deze handleiding uitsluitend voor service door een bevoegde persoon.

VOORZORGEN VOOR DE ACCULADER

1. Laad de accu op bij een omgevingstemperatuur van 0-40°C. Een temperatuur van minder dan 0°C zal overlading veroorzaken, hetgeen gevaarlijk is. De accu kan niet worden opgeladen bij een temperatuur van boven de 40°C.
De meest geschikte temperatuur voor het opladen is 20-25°C.
2. Gebruik de acculader niet continu.
Wacht ongeveer 15 minuten nadat u een accu hebt opgeladen voordat u begint met het opladen van een andere accu.
3. Voorkom dat stof of vuil in de aansluitopening van de accu terecht komt.
4. Demonteer de accu of acculader niet.
5. Voorkom kortsluiting van de accu.
Kortsluiten van de accu zal resulteren in een grote stroom en oververhitting. Dit zal resulteren in brandwonden en schade aan de accu.
6. Gooi de accu niet in het vuur.
Een brandende accu kan ontploffen.
7. Gebruiken van een accu die het eind van zijn levensduur heeft bereikt zal de acculader beschadigen.
8. Breng de accu naar de winkel waar deze gekocht werd, nadat deze na opladen onvoldoende kracht heeft voor praktisch gebruik. Gooi een accu die het eind van zijn levensduur heeft bereikt niet zomaar weg.
9. Steek nooit voorwerpen in de ventilatie-openingen van de acculader.
Als er voorwerpen of ontvlambaar materiaal in de ventilatie-openingen van de acculader wordt gestoken, kan dit resulteren in een elektrische schok of schade aan de acculader.

TECHNISCHE GEGEVENS

Model	UC18YFSL
Oplaadspanning	14,4 V – 18 V
Gewicht	0,5 kg

TOEPASSING

Voor het opladen van de HiKOKI BATTERIJ BSL14-serie, BSL18-serie en MV-serie.

OPLADEN

Voor het gebruik van het elektrisch gereedschap dient de accu als volgt opgeladen te worden.

1. **Sluit het netsnoer van de acculader aan op het stopcontact.**
Wanneer de stekker van de acculader in het stopcontact wordt gestoken, zal het lampje rood knipperen (met tussenpozen van 1 seconde).
2. **Steek de batterij in de acculader.**
Steek de accu stevig in de acculader zoals u kunt zien op **Afb. 1**.

3. Opladen

Wanneer er een accu in de acculader wordt gedaan, zal het controlelampje continu rood branden.

Wanneer de accu volledig is opgeladen, gaat het controlelampje rood knipperen (met tussenpozen van 1 seconde). (Zie **Tabel 1**)

(1) Aanduidingen van het controlelampje

De aanduidingen van het controlelampje zijn zoals aangegeven in **Tabel 1**, al naar gelang de toestand van de accu of de acculader.

Tabel 1

Aanduidingen van het controlelampje				
Controlelampje (rood)	Voor het opladen	Knippert	Licht ongeveer 0,5 seconde op. Licht niet op ongeveer 0,5 seconde lang. (0,5 seconde lang uit)	
	Tijdens het opladen	Licht op	Blijft branden	
	Opladen klaar	Knippert	Licht ongeveer 0,5 seconde op. Licht niet op ongeveer 0,5 seconde lang. (0,5 seconde lang uit)	
	Oververhitting uit (standby)	Knippert	Licht ongeveer 1 seconde op. Licht niet op ongeveer 0,5 seconde lang. (0,5 seconde lang uit)	De accu is oververhit. De accu kan niet opgeladen worden. (Het opladen wordt hervat wanneer de accu is afgekoeld).
	Opladen onmogelijk	Knippert snel	Licht ongeveer 0,1 seconde op. Licht ongeveer 0,1 seconde niet op. (0,1 seconde lang uit)	Er is iets mis met de accu of met de acculader

(2) Met betrekking tot de temperaturen en oplaadtijd van de oplaadbare batterij

De temperaturen en bijbehorende oplaattijden worden gegeven in **Tabel 2**.

Tabel 2

Accu	Acculader	UC18YFSL	
Oplaadspanning	V	14,4V	18V
Type batterij		Li-ion	
Geschikte temperatuur voor het opladen		0°C – 50°C	
Oplaatijd voor accucapaciteit, ca. (bij 20°C)			
1,5 Ah	min.	22 (4 cellen)	22 (5 cellen)
2,0 Ah	min.	30 (4 cellen)	30 (5 cellen)
2,5 Ah	min.	35 (4 cellen)	35 (5 cellen)
3,0 Ah	min.	45 (8 cellen/4 cellen)	45 (10 cellen/5 cellen)
4,0 Ah	min.	60 (8 cellen)	60 (10 cellen)
5,0 Ah	min.	75 (8 cellen)	75 (10 cellen)
6,0 Ah	min.	90 (8 cellen)	90 (10 cellen)
8,0 Ah	min.	–	120 (10 cellen)

OPMERKING

De oplaadtijd hangt mede af van de omgevingstemperatuur en het voltage van de stroombron.

4. Haal de stekker van het netsnoer van de acculader uit het stopcontact.

5. Houd de acculader stevig vast en trek de accu eruit.

OPMERKING

U moet de accu na het laden uit de acculader halen en op een veilige plek bewaren.

LET OP

○ Als de accu wordt opgeladen terwijl deze warm is omdat de accu langere tijd op een plaats lag die werd blootgesteld aan direct zonlicht of omdat de accu zojuist is gebruikt, kan het controlelampje van de acculader 1 seconde lang oplichten, dan 0,5 seconde niet oplichten (0,5 seconde uit). In dat geval moet u de accu eerst laten afkoelen voordat u met opladen begint.

○ Wanneer het controlelampje knippert (elke 0,2 seconde), moet u controleren of er verontreinigingen zijn in de accu-aansluiting van de acculader en deze verwijderen als dat het geval is. Als er geen verontreinigingen zijn, is het mogelijk dat de accu of de acculader defect is. Breng deze dan naar een officieel servicecentrum.

○ Aangezien de ingebouwde microcomputer ongeveer 3 seconden nodig heeft om vast te stellen dat de accu die met de UC18YFSL wordt opgeladen eruit is genomen, moet u minimaal 3 seconden wachten voordat u de accu opnieuw in de acculader plaatst om het opladen te hervatten. Als u de accu terugplaatst voordat er 3 seconden zijn verstreken, is het mogelijk dat de accu niet correct wordt opgeladen.

ONDERHOUD EN INSPECTIE

1. Inspectie van bevestigingsschroeven

Controleer alle bevestigingsschroeven regelmatig en zorg ervoor dat ze goed aangedraaid zijn. Draai los zittende schroeven onmiddellijk vast. Doet u dit niet, dan kunnen ernstige gevaren het gevolg zijn.

2. Reinigen van de acculader

Wanneer de acculader vuil is, veegt u deze af met een zachte, droge doek of een doek bevochtigd met een zeepsopje. Gebruik geen chemische middelen zoals chloor, of vloeistoffen zoals benzine of verfverdunder, want deze kunnen het plastic vervormen of zelfs smelten.

3. Berg de lader op wanneer u hem niet gebruikt

Wanneer hij niet in gebruik is, moet de acculader worden bewaard op een droge, hoge of afgesloten plek - buiten bereik van kinderen.

LET OP

Bij gebruik en onderhoud van elektrisch gereedschap dienen de in het land waar u zich bevindt geldende veiligheidsregelgeving en veiligheidsstandaarden strikt te worden opgevolgd.

OPMERKING

Op grond van het voortdurende research en ontwikkelingsprogramma van HiKOKI kunnen de hierin genoemde technische gegevens zonder voorafgaande kennisgeving worden gewijzigd.

PRECAUCIONES DE FUNCIONAMIENTO GENERALES

- Mantenga limpia la zona de trabajo. Las zonas y los bancos de trabajo desordenados aumentan la posibilidad de que se produzca un accidente.
- Evite entornos peligrosos. No exponga las herramientas eléctricas ni el cargador a la lluvia. No utilice las herramientas eléctricas ni el cargador en lugares húmedos. Mantenga la zona de trabajo bien iluminada. No utilice nunca las herramientas eléctricas ni el cargador cerca de materiales inflamables o explosivos. No utilice la herramienta ni el cargador en presencia de líquidos o gases inflamables.
- Este dispositivo no está diseñado para ser utilizado por personas (incluidos niños) con capacidades físicas, sensoriales o mentales reducidas, ni con falta de experiencia ni conocimientos, a menos que hayan recibido supervisión o instrucciones relativas al uso del dispositivo por parte de una persona responsable de su seguridad. Los niños deberán permanecer bajo supervisión para asegurarse de que no juegan con el dispositivo.
- Guarde las herramientas y el cargador cuando no estén en uso. Cuando no estén en uso, las herramientas y el cargador deben guardarse en lugares secos, en alturas o bajo llave, fuera del alcance de los niños. Guarde las herramientas y el cargador en un lugar en el que la temperatura sea inferior a 40 °C.
- No realice un uso indebido del cable de alimentación. No transporte el cargador nunca por el cable de alimentación, ni lo desconecte del receptáculo. Mantenga el cable de alimentación lejos del calor, el aceite y los bordes afilados.
- Cuando el cargador no esté en uso o cuando se esté revisando y realizando en él tareas de mantenimiento, desconecte el cable de alimentación del cargador de la toma de corriente.
- Para evitar situaciones de peligro, utilice siempre únicamente el cargador especificado.
- Utilice solo piezas de repuesto originales de HiKOKI.
- No utilice las herramientas eléctricas ni el cargador para aplicaciones que no sean las indicadas en las Instrucciones de manejo.
- Con el fin de evitar lesiones personales, utilice únicamente los accesorios o acoplamientos recomendados en estas instrucciones de manejo o en el catálogo de HiKOKI.
- Si el cable de alimentación se encuentra dañado, deberá sustituirlo el fabricante, su agente de servicio técnico o una persona con una cualificación similar, con el fin de evitar un peligro. Solo el centro de servicio técnico autorizado debe efectuar reparaciones. El fabricante no se responsabilizará de daños o lesiones físicas provocadas por reparaciones realizadas por personas no autorizadas o por una manipulación incorrecta de la herramienta.
- Con el fin de garantizar la integridad operativa de las herramientas eléctricas y el cargador, no retire las cubiertas instaladas ni los tornillos.
- Utilice siempre el cargador a la tensión especificada en la placa de características.
- Cargue la batería siempre antes de usarla.
- No utilice nunca una batería que no sea la especificada. No conecte una célula seca convencional, una batería recargable que no sea la especificada ni una batería de coche para transmitir alimentación a la herramienta eléctrica.
- No utilice transformadores que contengan un sobrealimentador.

- No cargue la batería con un generador eléctrico ni con una fuente de alimentación de CC.
- Realice la carga siempre en interior. Como el cargador y la batería aumentan ligeramente de temperatura durante el proceso de carga, cargue la batería en un lugar que no se encuentre expuesto a la luz solar directa, en el que la humedad sea reducida y que esté bien ventilado.
- Utilice el diagrama de montaje detallado de estas instrucciones de manejo solo para tareas de servicio técnico autorizadas.

PRECAUCIONES DEL CARGADOR

- Cargue siempre la batería a una temperatura ambiente que oscile entre los 0 y los 40 °C. Las temperaturas inferiores a 0 °C provocarán un exceso de carga, situación que resulta peligrosa. La batería no puede cargarse a temperaturas superiores a los 40 °C. La temperatura de carga idónea es entre los 20 y 25 °C.
- No utilice el cargador de forma continua. Cuando finalice una carga, deje el cargador sin uso durante unos 15 minutos antes de la siguiente carga de la batería.
- No deje que entren sustancias extrañas por el orificio de conexión de la batería recargable.
- No desmonte nunca la batería recargable ni el cargador.
- No cortocircuite nunca la batería recargable. Cortocircuitar la batería provocará tensión eléctrica muy elevada y sobrecalentamiento. Derivará en quemaduras o en daños a la batería.
- No arroje la batería al fuego. Si la batería se quema puede explotar.
- El uso de una batería agotada dañará el cargador.
- Lleve la batería al establecimiento de compra original en caso de que la duración de la batería recargable sea reducida al usarse. No tire la batería descargada.
- No inserte objetos en las ranuras de ventilación del cargador. La inserción de objetos metálicos o inflamables en dichas ranuras puede provocar descargas eléctricas o daños en el cargador.

ESPECIFICACIÓN

Modelo	UC18YFSL
Tensión de carga	14,4 V – 18 V
Peso	0,5 kg

APLICACIÓN

Para cargar las BATERÍAS HiKOKI de la serie BSL14, la serie BSL18 y la serie MV.

CARGA

Antes de utilizar la herramienta eléctrica, cargue la batería de la siguiente manera.

- Enchufe el cable de alimentación del cargador a una toma de corriente de CA.**
Al conectar el enchufe del cargador a una toma de corriente, la lámpara piloto parpadeará en rojo (a intervalos de un segundo).
- Inserte la batería en el cargador**
Inserte la batería con firmeza en el cargador como se muestra en la **Fig. 1**.
- Carga**
Cuando inserte una batería en el cargador, la lámpara piloto permanecerá encendida en rojo de forma continua. Cuando la batería esté totalmente cargada, la lámpara piloto parpadeará en rojo (a intervalos de un segundo) (consulte la **tabla 1**).

MANTENIMIENTO E INSPECCIÓN

- 1. Inspección de los tornillos de montaje**
Inspeccione con regularidad todos los tornillos de montaje y asegúrese de que estén bien apretados. Si hay algún tornillo suelto, apriételo inmediatamente. No hacerlo podría provocar riesgos graves.
- 2. Limpieza del cargador**
Cuando el cargador esté sucio, límpielo con un paño seco y suave o con un paño humedecido en agua jabonosa. No utilice disolventes clóricos, gasolina o disolventes para pinturas ya que estos deforman los materiales plásticos.
- 3. Guarde el cargador cuando no lo use**
Cuando no esté en uso, el cargador debe guardarse en lugares secos, en alturas o bajo llave, fuera del alcance de los niños.

PRECAUCIÓN

En el manejo y el mantenimiento de las herramientas eléctricas, se deberán observar las normas y reglamentos vigentes en cada país.

NOTA

Debido al programa continuo de investigación y desarrollo de HIKOKI, estas especificaciones están sujetas a cambio sin previo aviso.

PRECAUÇÕES GERAIS DE UTILIZAÇÃO

1. Mantenha a área de trabalho limpa. As áreas e as bancadas cheias de material são propensas a acidentes.
2. Evite um ambiente perigoso. Não exponha as ferramentas elétricas e o carregador à chuva. Não utilize as ferramentas elétricas e o carregador em locais húmidos. E mantenha a área de trabalho bem iluminada. Nunca utilize as ferramentas elétricas e o carregador próximo de materiais inflamáveis ou explosivos. Não utilize a ferramenta e o carregador na presença de líquidos ou gases inflamáveis.
3. Este aparelho não se destina a utilização por pessoas (incluindo crianças) com capacidades físicas, sensoriais ou mentais reduzidas ou falta de experiência e conhecimento, a menos que lhes tenha sido dada supervisão ou instruções relativamente à utilização do aparelho por uma pessoa responsável pela sua segurança. As crianças devem ser supervisionadas para garantir que não brincam com o aparelho.
4. Armazene as ferramentas e o carregador. Quando não estão em utilização, as ferramentas e o carregador devem ser armazenados num local seco, alto ou trancado — fora do alcance das crianças. Armazene as ferramentas e o carregador num local cuja temperatura é inferior a 40°C.
5. Não abuse do fio. Nunca transporte o carregador pelo fio nem puxe o fio para desligar da tomada. Mantenha o fio afastado do calor, óleo e extremidades afiadas.
6. Quando o carregador não é utilizado ou durante uma manutenção ou inspeção, desligue o cabo de alimentação do carregador da tomada.
7. Para evitar perigos, utilize sempre o carregador especificado.
8. Utilize apenas peças sobresselentes genuínas da HiKOKI.
9. Não utilize as ferramentas elétricas e o carregador para aplicações que não aquelas especificadas nas instruções de utilização.
10. Para evitar ferimentos pessoais, utilize apenas os acessórios recomendados nestas instruções de utilização ou no catálogo da HiKOKI.
11. Se o cabo de alimentação estiver danificado, tem de ser substituído pelo fabricante ou o seu agente de assistência ou uma pessoa igualmente qualificada de modo a evitar um perigo. As reparações só devem ser efetuadas por um centro de assistência autorizado. O fabricante não será responsável por quaisquer danos ou ferimentos causados pela reparação por pessoas não autorizadas ou pela má utilização da ferramenta.
12. Para garantir a integridade operacional das ferramentas elétricas e do carregador, não remova as tampas instaladas ou parafusos.
13. Utilize sempre o carregador à tensão especificada na placa de identificação.
14. Carregue sempre a bateria antes da utilização.
15. Nunca utilize uma bateria que não a bateria especificada. Não ligue uma célula seca, uma bateria recarregável que não aquela especificada ou a bateria de um carro à ferramenta elétrica.
16. Não utilize um transformador com um booster.
17. Não carregue a bateria do gerador elétrico de um motor ou fonte de alimentação CC.
18. Carregue sempre no interior. Uma vez que o carregador e a bateria aquecem ligeiramente durante o carregamento, carregue a bateria num local não exposto à luz solar direta; onde a humidade é baixa e a ventilação é boa.

19. Utilize a imagem expandida do conjunto nestas instruções de utilização apenas para assistência autorizada.

PRECAUÇÕES PARA O CARREGADOR

1. Carregue sempre a bateria a uma temperatura ambiente de 0–40°C. Uma temperatura inferior a 0°C vai resultar num carregamento excessivo, algo perigoso. A bateria não pode ser carregada a uma temperatura superior a 40°C. A temperatura mais adequada para carregamento é 20–25°C.
2. Não utilize o carregador continuamente. Quando o carregamento está concluído, pouse o carregador durante cerca de 15 minutos antes do próximo carregamento de uma bateria.
3. Não permita a entrada de substâncias estranhas no orifício de ligação da bateria recarregável.
4. Nunca desmonte a bateria recarregável ou o carregador.
5. Nunca provoque um curto-circuito na bateria recarregável. Provocar um curto-circuito na bateria vai causar uma corrente elétrica e aquecimento excessivos. Resulta em queimaduras ou danos na bateria.
6. Não elimine a bateria num fogo. Se a bateria for queimada, pode explodir.
7. Utilizar uma bateria descarregada vai danificar o carregador.
8. Leve a bateria à loja onde a comprou assim que autonomia da bateria após o carregamento for demasiado curta para uma utilização prática. Não elimine a bateria gasta.
9. Não introduza objetos nas ranhuras de ventilação de ar do carregador. Introduzir objetos metálicos ou inflamáveis nas ranhuras de ventilação de ar do carregador vai resultar em riscos de choques elétricos ou danos no carregador.

ESPECIFICAÇÕES

Modelo	UC18YFSL
Tensão de carregamento	14,4 V – 18 V
Peso	0,5 kg

APLICAÇÃO

Para carregar a BATERIA HiKOKI da série BSL14, série BSL18 e série MV.

CARREGAMENTO

Antes de utilizar a ferramenta elétrica, carregue a bateria da seguinte forma.

1. **Ligue o cabo de alimentação do carregador à tomada.**
Ao ligar a ficha do carregador a uma tomada, a luz piloto pisca a vermelho (Em intervalos de 1 segundo).
2. **Introduza a bateria no carregador.**
Introduza firmemente a bateria no carregador conforme mostrado na **Fig. 1**.
3. **Carregamento**
Ao introduzir uma bateria no carregador, a luz piloto acende de forma fixa a vermelho. Quando a bateria fica completamente carregada, a luz piloto pisca a vermelho (Em intervalos de 1 segundos). (Consulte a **Tabela 1**)

(1) Indicação de luz piloto

As indicações da luz piloto serão aquelas mostradas na **Tabela 1**, de acordo com o estado do carregador ou da bateria recarregável.

Tabela 1

Indicações da luz piloto					
Luz piloto (vermelha)	Antes do carregamento	Pisca	Acende-se durante 0,5 segundos. Não se acende durante 0,5 segundos. (desliga-se durante 0,5 segundos)	/	
	Durante o carregamento	Acende-se	Acende-se de forma fixa		
	Carregamento concluído	Pisca	Acende-se durante 0,5 segundos. Não se acende durante 0,5 segundos. (desliga-se durante 0,5 segundos)		
	Sobreaquecimento espera	Pisca	Acende-se durante 1 segundo. Não se acende durante 0,5 segundos. (desliga-se durante 0,5 segundos)		Bateria sobreaquecida. Não é possível carregar. (O carregamento inicia quando a bateria arrefecer).
	Carregamento impossível	Tremeluz	Acende-se durante 0,1 segundos. Não se acende durante 0,1 segundos. (desliga-se durante 0,1 segundos)		Avaria na bateria ou no carregador

(2) Em relação às temperaturas e ao tempo de carregamento da bateria recarregável

As temperaturas e o tempo de carregamento serão aqueles mostrados na **Tabela 2**.

Tabela 2

Bateria		Carregador	UC18YFSL	
Tensão de carregamento		V	14,4V	18V
Tipo de bateria			Li-ion	
Temperaturas às quais a bateria pode ser recarregada			0°C – 50°C	
Tempo de carregamento para capacidade da bateria, aprox. (A 20°C)				
1,5 Ah	mín.		22 (4 células)	22 (5 células)
2,0 Ah	mín.		30 (4 células)	30 (5 células)
2,5 Ah	mín.		35 (4 células)	35 (5 células)
3,0 Ah	mín.		45 (8 células/4 células)	45 (10 células/5 células)
4,0 Ah	mín.		60 (8 células)	60 (10 células)
5,0 Ah	mín.		75 (8 células)	75 (10 células)
6,0 Ah	mín.		90 (8 células)	90 (10 células)
8,0 Ah	mín.		–	120 (10 células)

NOTA

O tempo de recarregamento pode variar conforme a temperatura ambiente e a tensão da fonte de alimentação.

4. Desligue o cabo de alimentação do carregador da tomada.**5. Segure bem o carregador e retire a bateria.****NOTA**

Certifique-se de que retira a bateria do carregador após a utilização e, de seguida, guarde-a.

PRECAUÇÃO

- Se a bateria for carregada enquanto está quente porque foi deixada durante um longo período de tempo num local sujeito a luz solar direta ou porque a bateria foi utilizada recentemente, a luz piloto do carregador acende-se durante 1 segundo, não se acende durante 0,5 segundos (desliga-se durante 0,5 segundos). Nesse caso, deixe primeiro a bateria arrefecer, de seguida, inicie o carregamento.

- Quando a luz piloto tremeluz (em intervalos de 0,2 segundos), procure e retire quaisquer objetos estranhos no conector de bateria do carregador. Se não houver qualquer objeto estranho, é provável que a bateria ou o carregador estejam avariados. Dirija-se ao centro de assistência autorizado.

- Uma vez que o microcomputador integrado demora cerca de 3 segundos a confirmar que a bateria a ser carregada com o UC18YFSL é retirada, aguarde no mínimo 3 segundos antes de voltar a introduzi-la para continuar o carregamento. Se a bateria for novamente introduzida no espaço de 3 segundos, esta pode não ser carregada adequadamente.

MANUTENÇÃO E INSPEÇÃO

1. Inspeccionar os parafusos de montagem

Inspeccione regularmente todos os parafusos de montagem e certifique-se de que estão bem apertados. Caso algum parafuso esteja solto, reaperte-o imediatamente. Caso contrário, pode resultar em ferimentos graves.

2. Limpeza do carregador

Quando o carregador estiver manchado, limpe com um pano suave e seco ou um pano humedecido em água com sabão. Não utilize solventes clorídricos, gasolina ou diluentes, uma vez que derretem plásticos.

3. Armazenamento do carregador

Quando não é utilizado, o carregador deve ser armazenado num local seco, alto ou trancado — fora do alcance das crianças.

PRECAUÇÃO

Na operação e na manutenção das ferramentas elétricas, devem-se observar as normas de segurança e os padrões prescritos por cada país.

NOTA

Devido ao programa contínuo de pesquisa e desenvolvimento da HiKOKI, as especificações aqui contidas estão sujeitas a mudanças sem aviso prévio.

ALLMÄNNA FÖRSIKTIGHETSÅTGÄRDER VID ANVÄNDNING

- Håll arbetsplatsen ren. Röriga arbetsplatser och bänkar inbjuder till olyckor.
- Undvik farliga miljöer. Utsätt inte elektriska verktyg och laddare för regn. Använd inte elektriska verktyg på fuktiga eller våta platser. Och håll arbetsplatsen väl belyst.
- Använd aldrig elektriska verktyg och laddare nära lättantändliga eller explosiva material. Använd inte verktyg och laddare nära lättantändliga vätskor eller gaser.
- Denna utrustning är inte avsedd att användas av personer (inklusive barn) med minskade fysiska, sinnes eller mentala kapaciteter eller personer som saknar erfarenhet om de inte är under överseende eller fått instruktioner om hur man använder apparaten av en person som ansvarar för deras säkerhet. Barn ska övervakas för att se till att de inte leker med utrustningen.
- Förvara verktyg som inte används och laddare. När de inte används ska verktyg och laddare förvaras på en torr, hög eller låst plats — utom räckhåll för barn. Förvara verktyg och laddare på en plats där temperaturen inte överskrider 40°C.
- Misshandla inte sladden. Bär aldrig laddaren i sladden eller ryck i den för att koppla loss den från nätuttaget. Håll sladden borta från värme, olja eller skarpa kanter.
- När laddaren inte används eller när den underhålls och inspekteras, koppla bort laddarens sladd från nätuttaget.
- För att undvika fara, använd endast angiven laddare.
- Använd endast HiKOKI original utbytesdelar.
- Använd aldrig elektriska verktyg och laddare för applikationer andra än de angivna i bruksanvisningarna.
- För att undvika personsador, använd endast tillbehör och tillsatser som rekommenderas i dessa bruksanvisningar eller i HiKOKI-katalogen.
- Om medföljande sladd är skadad måste den bytas av tillverkaren eller dess representant eller motsvarande kvalificerad person för att undvika fara. Låt endast auktoriserad serviceverkstad utföra reparation. Tillverkaren kan inte hållas ansvarig för eventuella skador eller personsador orsakade av reparation utförd av okvalificerade personer eller genom felaktig hantering av verktyget.
- För att säkerställa avsedd funktion av verktyget och laddare, ta inte bort monterade skydd eller skruvar.
- Använd alltid laddaren med den spänning som anges på namnskytlen.
- Ladda alltid batteriet innan användning.
- Använd aldrig andra batterier än angivna. Anslut aldrig ett vanligt torrbatteri, ett uppladdningsbart batteri annat än angivna eller ett bilbatteri med det elektriska verktyget.
- Använd aldrig en transformator som innehåller en förstärkare.
- Ladda aldrig batteriet från en motorgenerator eller likströms strömkälla.
- Ladda alltid inomhus. Då laddaren och batteriet blir något varma under laddning, ladda batteriet på en plats som inte utsätts för direkt solljus; där luftfuktigheten är låg och ventilationen är god.
- Använd sprängskissen i denna bruksanvisning endast för auktoriserat underhåll.

SÄKERHETSFÖRESKRIFTER FÖR LADDARE

- Ladda alltid batteriet i en omgivande temperatur mellan 0–40°C. Om batteriet laddas i en temperatur som underskrider 0°C, kan det resultera i överladdning som är farligt. Batteriet bör inte laddas i temperaturer över +40°C. Den lämpligaste uppladdningstemperaturen ligger mellan 20–25°C.
- Använd inte laddaren utan uppehåll. Låt aggregatet vila i ca. 15 minuter mellan varje laddning.
- Se till att inga främmande föremål hamnar i verktyget genom batteriöppningen eller uttagen.
- Ta aldrig isär vare sig det uppladdningsbara batteriet eller laddningsaggregatet.
- Se till att det uppladdningsbara batteriet inte kortsluts. Kortslutning av batteriet kan orsaka en stor elektrisk ström och överhettning. Det leder till brännskada eller skada på batteriet.
- Kasta inte batteriet i öppen eld. Om batteriet blir bränt kan det explodera.
- Laddningsaggregatet skadas när du använder ett urladdat batteri.
- Så snart batteriets efterladdningstid blir för kort för verktygets praktiska användning, skall du föra eller skicka batteriet till återförsäljaren. Kasta inte bort det urladdade batteriet med sopor.
- Se till att inga föremål eller främmande ämnen hamnar i laddningsaggregatets ventilationshål. Isättning av metallföremål eller lättantändliga objekt i ventilationshålen kommer att resultera i elektriska överslag och skador på laddningsaggregatet.

TEKNISKA DATA

Modell	UC18YFSL
Laddningsspänning	14,4 V – 18 V
Vikt	0,5 kg

ANVÄNDNING

För laddning av HiKOKI BATTERI, BSL14-serien, BSL18-serien och MV-serien.

BATTERILADDNING

Ladda upp batteriet enligt de följande anvisningarna innan du använder ditt elektriska verktyg.

- Anslut laddarens nätkabel till ett nätuttag.** Kontrollampen kommer att blinka i rött (med intervaller på 1 sekund) efter anslutning av nätkabel till laddaren.
- Sätt i batteriet i laddaren.** Sätt i batteriet ordentligt i laddaren såsom visas i **Bild 1**.
- Laddning**
När ett batteri sätts i laddare kommer signallampen tändas och lysa kontinuerligt i rött. Så fort batteriet har laddats upp helt blinkar signallampen i rött (med intervaller på 1 sekund). (Se **Tabell 1**)
- Hur signallampen lyser/blinkar till
Hur signallampen lyser/blinkar till före laddnings-start, under pågående laddning och efter slutförd laddning visas i nedanstående **Tabell 1**.

Tabell 1

Signallampans indikationer				
Signallampa (röd)	Före laddning	Blinkar	Lyser 0,5 sekunder. Lyser inte under 0,5 sekunder. (släckt 0,5 sekunder)	/
	Under laddning	Lyser	Lyser ihållande	
	Laddning avslutad	Blinkar	Lyser 0,5 sekunder. Lyser inte under 0,5 sekunder. (släckt 0,5 sekunder)	
	Överhettad standbyläge	Blinkar	Lyser 1 sekund. Lyser inte under 0,5 sekunder. (släckt 0,5 sekunder)	
	Går inte att ladda	Flimrar	Lyser 0,1 sekunder. Lyser inte 0,1 sekunder. (släckt 0,1 sekunder)	Fel i batteriet eller laddaren

(2) Angående temperaturer och laddningstid för det uppladdningsbara batteriet
Temperaturer och laddningstider blir som visas i **Tabell 2**.

Tabell 2

Batteri		Laddare	UC18YFSL	
Laddningsspänning	V		14,4V	18V
Typ av batteri			Li-ion	
Temperaturer vid vilka batterierna kan laddas			0°C – 50°C	
Laddningstid för batterikapacitet, ca. (vid 20°C)				
1,5 Ah	min.		22 (4 celler)	22 (5 celler)
2,0 Ah	min.		30 (4 celler)	30 (5 celler)
2,5 Ah	min.		35 (4 celler)	35 (5 celler)
3,0 Ah	min.		45 (8 celler/4 celler)	45 (10 celler/5 celler)
4,0 Ah	min.		60 (8 celler)	60 (10 celler)
5,0 Ah	min.		75 (8 celler)	75 (10 celler)
6,0 Ah	min.		90 (8 celler)	90 (10 celler)
8,0 Ah	min.		–	120 (10 celler)

OBSERVERA

Laddningstiden kan variera enligt omgivningstemperaturen och nätspänningen.

4. Dra ut laddarens nätkabel ur nätuttaget.**5. Fatta ett stadigt tag i laddaren och dra ut batteriet ur laddaren.****OBSERVERA**

Kom ihåg att dra ut batteriet ur laddaren efter användning och att spara det.

FÖRSIKTIGT

- Det kan hända att signallampan på laddaren tänds under 1 sekund och släcks under 0,5 sekunder (av 0,5 sekunder) när batteriet laddas medan det blivit varmt, beroende av att det fått ligga i solen eller när det sätts i laddaren strax efter avslutat bruk. Om detta är fallet, låt batteriet svalna först innan du startar uppladdning.
- Om signallampan flimrar (med 0,2-sekunders intervaller) måste batteriets isättningsöppning kontrolleras för främmande föremål, som måste tas bort. Om det inte finns några främmande föremål är det troligt att det är fel på batteriet eller laddaren. Ta den till en auktoriserad serviceverkstad.
- Det tar ca tre sekunder för den inbyggda mikrodatorm i UC18YFSL att avkänna att en pågående laddning avbrutits och batteriet tagits ur. Vänta därför i minst tre sekunder innan batteriet på nytt sätts i laddaren för fortsatt laddning. Det kan hända att batteriet inte laddas upp på korrekt sätt om batteriet sätts i laddaren på nytt inom tre sekunder.

UNDERHÅLL OCH INSPEKTION**1. Kontroll av monteringskruvar**

Kontrollera alla monteringskruvar med jämna mellanrum och kontrollera att de är ordentligt fastdragna. Om någon av skruvarna skulle lossa, dra omedelbart åt dem. Om du inte gör det kan det kan det leda till allvarlig fara.

2. Rengöring av laddaren

När laddaren blir smutsig, torka av den med en torr mjuk trasa eller en trasa fuktad i tvålvatten. Använd aldrig klorlösnings-, bensin eller thinner då de smälter plast.

3. Förvaring av laddare som inte används

När den inte används ska laddaren förvaras på en torr, hög eller låst plats — utom räckhåll för barn.

FÖRSIKTIGT

Vid användning och underhåll av elverktyg måste de säkerhetsbestämmelser och standarder som gäller i respektive land iakttas.

OBSERVERA

Beroende på HiKOKIs kontinuerliga forsknings- och utvecklingsarbete, förbehåller HiKOKI rätten till ändringar av tekniska data utan föregående meddelande.

GENERELLE FORHOLDSREGLER FOR DRIFT

1. Hold arbejdsområdet rent. Rodede områder og bænke øger risikoen for ulykker.
2. Undgå farlige omgivelser. Udsæt ikke elektriske værktøjer og opladeren for regn. Anvend ikke elektriske værktøjer og opladeren i fugtige eller våde omgivelser. Og hold arbejdsområdet tilstrækkeligt oplyst.
Anvend aldrig elektriske værktøjer og opladeren i nærheden af brændbare eller eksplosive materialer. Anvend ikke værktøj og oplader i nærheden af brændbare væsker eller gasser.
3. Dette apparat er ikke til brug af personer (herunder børn) med nedsatte, fysiske, sansmæssige eller mentale evner eller manglende erfaring eller viden, medmindre de er under opsyn eller har modtaget vejledning af en person, der er ansvarlig for deres sikkerhed.
Børn skal være under opsyn for at sikre, at de ikke leger med apparatet.
4. Opbevar inaktivt værktøj og inaktiv oplader. Når det ikke er i brug, skal værktøj og oplader opbevares på et tørt, aflåst sted højt oppe — utilgængeligt for børn. Opbevar værktøj og oplader på et sted, hvor temperaturen er under 40 °C.
5. Misbrug ikke ledningen. Bær aldrig opladeren i ledningen, og ryk ikke i den for at frakoble den fra kontakten. Hold ledningen væk fra varmekilder, olie og skarpe kanter.
6. Når opladeren ikke er i brug, eller når den vedligeholdes og efterses, skal du frakoble opladerens netledning fra kontakten.
7. For at undgå farer skal du altid kun anvende den angivne oplader.
8. Anvend kun originale reservedele fra HiKOKI.
9. Anvend ikke elektriske værktøjer og opladeren til andre programmer end dem, der er angivet i håndteringsvejledningen.
10. For at undgå tilskadekomst skal du kun anvende det anbefalede tilbehør eller tilbehør, der anbefales i denne håndteringsvejledning eller i HiKOKI-kataloget.
11. Hvis el-ledningen er beskadiget, skal det udskiftes af producenten, en serviceagent eller en lignende kvalificeret person for at undgå farer.
Lad kun det autoriserede servicecenter udføre reparationen. Producenten er ikke ansvarlig for eventuelle skader eller tilskadekomst forårsaget af reparation udført af uautoriserede personer eller ved fejlhåndtering af værktøjet.
12. For at sikre, at den designede integritet mellem elektriske værktøjer og opladeren fungerer, må du ikke fjerne monterede dæksler eller skruer.
13. Anvend altid opladeren ved den spænding, der er angivet på typeskiltet.
14. Oplad altid batteriet før brug.
15. Anvend altid kun den angivne batteritype. Tilslut ikke et almindeligt tørbatteri, andre genopladelige batterier end det angivne eller et bilbatteri til det elektriske værktøj.
16. Anvend ikke en transformer med forstærker.
17. Oplad ikke batteriet fra en motors elektriske generator eller jævnstrømsforsyning.
18. Oplad altid indendørs. Idet opladeren og batteriet bliver lidt varme under opladning, skal du oplade batteriet på et sted, der ikke udsættes for direkte sollys, på et sted med lav luftfugtighed og god ventilation.

19. Anvend kun tegningen af sprængbilledet i denne håndteringsvejledning i forbindelse med autoriseret eftersyn.

FORHOLDSREGLER FOR OPLADER

1. Oplad batteriet ved en omgivende temperatur på 0–40 °C. Temperaturer på under 0 °C medfører overopladning, der er farligt. Batteriet kan ikke oplades ved temperatur på over 40 °C.
Den mest egnede temperatur for opladning ligger på 20–25 °C.
2. Anvend ikke opladeren kontinuerligt.
Når en opladning er fuldført, skal du lade opladeren ligge i omtrent 15 minutter, før du oplader næste batteri.
3. Undgå, at fremmedlegemer trænger ind i hullet til tilslutning af det genopladelige batteri.
4. Skil aldrig det genopladelige batteri eller opladeren ad.
5. Kortslut aldrig det genopladelige batteri.
Kortslutning af batteriet forårsager en stor elektrisk strømning og overophedning. Det medfører forbrændinger eller beskadigelse af batteriet.
6. Bortskaf ikke batteriet ved at kaste det på et bål.
Hvis batteriet brændes, kan det eksplodere.
7. Anvendelse af et afladet batteri beskadiger opladeren.
8. Når batteriet har nået slutningen af sin levetid, skal du levere det tilbage til den forretning, hvor du købte det. Bortskaf ikke det afladede batteri.
9. Stik ikke genstande ind i opladerens ventilationsåbninger.
Hvis metalgenstande eller brændbare stoffer kommer ind i opladerens ventilationsåbninger, kan det give elektriske stød eller ødelægge opladeren.

SPECIFIKATION

Model	UC18YFSL
Opladningsspænding	14,4 V – 18 V
Vægt	0,5 kg

ANVENDELSE

For opladning af HiKOKI-BATTERI i BSL14-serien, BSL18-serien og MV-serien.

OPLADNING

Inden det elektriske værktøj tages i brug, oplades batteriet som følger.

1. **Tilslut opladerens netkabel til kontakten.**
Ved tilslutning af opladerens stik til en kontakt, blinker kontrollampen rødt (ét blink i sekundet).
 2. **Sæt batteriet i opladeren.**
Sæt batteriet ordentligt i opladeren som vist i **Fig. 1**.
 3. **Opladning**
Når et batteri sættes i opladeren, lyser kontrollampen konstant op i rødt.
Når batteriet er fuldt opladet, blinker kontrollampen rødt (ét blink i sekundet). (Se **Tabel 1**)
- (1) Kontrollampens indikation
Kontrollampens indikationer er som vist i **Tabel 1**, alt efter opladerens eller det genopladelige batteris tilstand.

Tabel 1

		Kontrollampens indikationer		
Kontrollampe (rød)	Før opladning	Blinker	Lyser i 0,5 sekunder. Lyser ikke i 0,5 sekunder. (slukket i 0,5 sekunder)	
	Mens opladning	Lyser	Lyser vedvarende	
	Opladning fuldført	Blinker	Lyser i 0,5 sekunder. Lyser ikke i 0,5 sekunder. (slukket i 0,5 sekunder)	
	Overophedning standby	Blinker	Lyser i 1 sekund. Lyser ikke i 0,5 sekunder. (slukket i 0,5 sekunder)	Batteriet er overophedet. Ude af stand til at oplade. (Opladning begynder, når batteriet er kølet af)
	Opladning er umulig	Blinker hurtigt	Lyser i 0,1 sekunder. Lyser ikke i 0,1 sekunder. (slukket i 0,1 sekunder)	Funktionsfejl i batteri eller oplader

(2) Vedrørende det genopladelige batteris temperaturer og opladningstid
Temperaturerne og opladningstiden bliver som vist i **Tabel 2**.

Tabel 2

Batteri		Oplader	UC18YFSL	
Opladningsspænding		V	14,4V	18V
Batteritype			Li-ion	
Temperaturer, hvor batteriet kan genoplades			0°C – 50°C	
Opladningstid for batterikapacitet, ca. (ved 20°C)				
1,5 Ah	min.		22 (4 celler)	22 (5 celler)
2,0 Ah	min.		30 (4 celler)	30 (5 celler)
2,5 Ah	min.		35 (4 celler)	35 (5 celler)
3,0 Ah	min.		45 (8 celler/4 celler)	45 (10 celler/5 celler)
4,0 Ah	min.		60 (8 celler)	60 (10 celler)
5,0 Ah	min.		75 (8 celler)	75 (10 celler)
6,0 Ah	min.		90 (8 celler)	90 (10 celler)
8,0 Ah	min.		–	120 (10 celler)

BEMÆRK

Genopladningstiden kan variere alt efter den omgivende temperatur og strømkildens spænding.

- 4. **Frakobl opladerens netledning fra kontakten.**
- 5. **Hold godt fat om opladeren, og træk batteriet ud.**

BEMÆRK

Sørg for at trække batteriet ud af opladeren efter brug, og opbevar det derefter.

FORSIGTIG

- Hvis batteriet oplades, mens det er varmt efter at have ligget længe på et sted med direkte sollys, eller fordi batteriet lige har været anvendt, lyser opladerens kontrollampe i 1 sekund, hvorefter det ikke lyser i 0,5 sekunder (slukkes i 0,5 sekunder). I et sådant tilfælde skal batteriet først have lov til at køle af, hvorefter opladningen kan påbegyndes.
- Når kontrollampen blinker hurtigt (ved 0,2 sekunders intervaller), skal du efterse for og fjerne eventuelle fremmedlegemer i opladerens batteristik. Hvis der ikke er nogen fremmedlegemer, er det muligt, at batteriet eller opladeren ikke fungerer korrekt. Lad et autoriseret servicecenter se på problemet.
- I det det tager omtrent 3 sekunder for den indbyggede mikrocomputer at bekræfte, at batteriet opladet med UC18YFSL er taget ud, skal du vente i mindst 3 sekunder, før du sætter det i og fortsætter opladningen. Hvis batteriet sættes i, før der er gået 3 sekunder, er det ikke sikkert, at batteriet kan oplades ordentligt.

VEDLIGEHOLDELSE OG EFTERSYN

1. **Eftersyn af monteringskruerne**
Efterse regelmæssigt alle monteringskruer, og sørg for, at de er spændt ordentligt. Hvis nogle af skruerne er løse, skal du omgående spænde dem igen. Hvis du ikke gør det, kan det medføre alvorlig fare.
2. **Rengøring af opladeren**
Når opladeren er snavsset, kan du tørre den af med en blød, tør klud eller en klud fugtet med sæbevand. Brug ikke kloropløsning, benzin eller fortynder, da disse væsker opløser plastik.
3. **Opbevar opladeren inaktiv**
Når den ikke er i brug, skal opladeren opbevares på et tørt, aflåst sted højt oppe — utilgængeligt for børn.

FORSIGTIG

Ved anvendelse og vedligeholdelse af el-værktøj skal de sikkerhedsregler og standarder, som gælder i hvert enkelt land, nøje overholdes.

BEMÆRK

Grundet HiKOKI's løbende forskning og udvikling kan specifikationerne heri ændres uden forudgående varsel.

GENERELLE FORHOLDSREGLER FOR DRIFT

1. Hold arbeidsområdet rent. Uryddige områder og benker kan føre til ulykker.
2. Unngå farlige miljøer. Du må ikke utsette elektroverktøy eller laderen for regn. Du må ikke bruke elektroverktøy eller laderen på fuktige eller våte steder. Hold arbeidsområdet godt opplyst.
Bruk aldri elektroverktøy eller laderen i nærheten av brennbare eller eksplosive materialer.
Bruk ikke verktøy eller laderen i nærheten av brennbare væsker eller gasser.
3. Dette apparatet er ikke beregnet til bruk av personer (inkludert barn) med reduserte fysiske, sensoriske eller mentale evner, eller med manglende erfaring og kunnskap, med mindre de får tilsyn eller instruksjoner om bruk av apparatet av en person som er ansvarlig for deres sikkerhet.
Hold øye med barn for å kontrollere at de ikke leker med apparatet.
4. Lagre tomgangsverktøy og laderen. Når de ikke er i bruk bør verktøy og laderen oppbevares tørt, høyt eller innelåst -- utenfor barns rekkevidde. Oppbevar verktøy og lader på et sted der temperaturen er lavere enn 40°C.
5. Ikke misbruk kabelen. Bær aldri laderen etter ledningen eller trekk i den for å kople den fra stikkkontakten. Hold strømledningen unna varme, olje og skarpe kanter.
6. Når laderen ikke er i bruk eller når den inspiseres og vedlikeholdes må du kople laderens strømledning fra stikkkontakten.
7. For å unngå fare, bruk alltid kun den angitte laderen.
8. Bruk kun originale HiKOKI reservedeler.
9. Bruk ikke elektroverktøy eller laderen til andre ting enn de som er angitt i sikkerhetsinstruksjonene.
10. For å unngå personskader, bruk kun tilbehør eller tilbehør som anbefales i disse sikkerhetsinstruksjonene eller i HiKOKI-katalogen.
11. Hvis tilkoblingsledningen er skadet, må den byttes av produsenten eller dens serviceagent eller en tilsvarende kvalifisert person for å unngå fare.
La kun et autorisert servicesenter gjøre reparasjoner. Produsenten vil ikke være ansvarlig for eventuelle tap eller skader forårsaket av reparasjon av uvedkommende personer eller av feilhåndtering av verktøyet.
12. For å sikre designet driftsmessig integritet for elektroverktøy og lader, må du ikke fjerne installerte deksler eller skruer.
13. Bruk alltid laderen med den spenningen som er angitt i merkeplaten.
14. Lad alltid batteriet før bruk.
15. Bruk aldri et batteri på noen annen måte enn det som er spesifisert. Du må ikke koble til en vanlig tørt celle, et oppladbart batteri på noen annen måte enn angitt eller et bilbatteri til elektroverktøyet.
16. Ikke bruk en transformator med forsterker.
17. Ikke lad opp batteriet fra en elektrisk generator på en motor eller tilkoblet en likestrøms strømforsyning.
18. Lad alltid innendørs. Fordi laderen og batteriene blir litt varme under ladingen, må batteriet lades på et sted som ikke er utsatt for direkte sollys, der luftfuktigheten er lav, og det er god ventilasjon.
19. Bruk sammenstillingstegningen i denne brukerveiledningen kun til godkjent servicearbeid.

FORHOLDSREGLER FOR LADEREN

1. Lad alltid batteriet ved en omgivelsestemperatur på 0–40°C. Temperaturer under 0°C vil føre til overlading, som er farlig. Batteriet kan ikke lades ved en temperatur høyere enn 40°C.
Den mest passende temperatur for lading er 20–25°C.
2. Ikke bruk laderen kontinuerlig.
Når en lading er fullført, la laderen hvile i ca. 15 minutter før neste batteri lades.
3. Ikke la fremmedlegemer komme inn i åpningen for tilkopling av oppladbart batteri.
4. Ikke demonter det oppladbare batteriet eller laderen.
5. Aldri kortslutt det oppladbare batteriet.
Kortslutning av batteriet vil medføre et kraftig elektrisk støt og overoppheting. Det vil føre til brannskader eller at batteriet skades.
6. Ikke kast batteriet på et bål.
Hvis batteriet er brent, kan det eksplodere.
7. Laderen kan skades dersom det brukes et ødelagt batteri.
8. Ta med batteriet til butikken der det ble kjøpt så snart batteriets levetid etter oppladning er for kort til praktisk bruk. Ikke kast et utladet batteri.
9. Ikke plasser gjenstander i laderens ventilasjonsåpninger.
Dersom metallgjenstander eller brennbare gjenstander føres inn i laderens ventilasjonsåpninger kan det føre til elektriske støt eller at laderen blir ødelagt.

SPESIFIKASJONER

Modell	UC18YFSL
Ladespenning	14,4 V – 18 V
Vekt	0,5 kg

ANVENDELSE

For lading av HiKOKI BATTERIER i seriene BSL14, BSL18 og MV.

LADING

Før elektroverktøyet tas i bruk, lad batteriet som forklart nedenfor.

1. **Kople laderens strømkabel til stikkkontakten.**
Når du kobler kontakten til batteriladeren til en stikkontakt, vil pilotlampen blinke rødt (med intervaller på 1 sekund).
 2. **Sett batteriet i laderen.**
Sett batteriet fast i laderen som vist i **Fig. 1**.
 3. **Lading**
Når du setter inn et batteri i laderen, vil pilotlampen lyse kontinuerlig i rødt.
Når batteriet er helt oppladet, vil pilotlampen blinke rødt (med intervaller på 1 sekund). (Se **Tabell 1**)
- (1) Pilotlampe indikasjon
Pilotlysets indikasjoner blir som vist i **Tabell 1**, i samsvar med ladeapparatets eller det oppladbare batteriets tilstand.

Tabell 1

Pilotlampens indikasjoner					
Pilotlampe (rød)	Før lading	Blinker	Lyser i 0,5 sekunder. Lyser ikke i 0,5 sekunder. (av i 0,5 sekunder)	/	
	Mens lading	Lyser	Lyser kontinuerlig		
	Lading ferdig	Blinker	Lyser i 0,5 sekunder. Lyser ikke i 0,5 sekunder. (av i 0,5 sekunder)		
	Overoppheting hvilemodus	Blinker	Lyser i 1 sekund. Lyser ikke i 0,5 sekunder. (av i 0,5 sekunder)		Batteriet overopphetet. Kan ikke lade. (Ladning vil starte når batteriet er avkjølt)
	Lading ikke mulig	Blafrer	Lyser i 0,1 sekunder. Lyser ikke i 0,1 sekunder. (av i 0,1 sekunder)		Feilfunksjon i batteriet eller laderen

(2) Angående temperaturer og ladetid til det oppladbare batteriet
Temperaturer og ladetider vil bli som vist i **Tabell 2**.

Tabell 2

Batteri		Lader	UC18YFSL	
Ladespenning		V	14,4V	18V
Batteritype			Li-ion	
Temperaturer hvor batteriet kan lades			0°C – 50°C	
Ladetid for batterikapasitet, ca. (Ved 20°C)				
1,5 Ah	min.		22 (4 celler)	22 (5 celler)
2,0 Ah	min.		30 (4 celler)	30 (5 celler)
2,5 Ah	min.		35 (4 celler)	35 (5 celler)
3,0 Ah	min.		45 (8 celler/4 celler)	45 (10 celler/5 celler)
4,0 Ah	min.		60 (8 celler)	60 (10 celler)
5,0 Ah	min.		75 (8 celler)	75 (10 celler)
6,0 Ah	min.		90 (8 celler)	90 (10 celler)
8,0 Ah	min.		–	120 (10 celler)

MERK

Ladetiden kan variere avhengig av temperatur og strømkildens strømspenning.

4. Kople laderens strømkabel fra stikkkontakten.**5. Hold fast laderen og trekk ut batteriet.****MERK**

Pass på å trekke ut batteriet fra laderen etter bruk og oppbevar det.

FORSIKTIG

- Hvis batteriet lades mens det er varmt fordi det har vært utsatt for direkte sollys i lengre tid, eller fordi batteriet nettopp har vært i bruk, vil laderens pilotlys lyse i 1 sekund, være slukket i 0,5 sekunder (av i 0,5 sekunder). I slike tilfeller må batteriet kjøles ned før ladingen starter.
- Når pilotlyset blafrer (med intervaller på 0,2 sekunder), må du kontrollere om det finnes fremmedlegemer i laderens batterikontakt. Hvis det ikke finnes noen fremmedlegemer, er det mulig at batteriet eller laderen er defekt. Ta den med til et godkjent servicesenter.
- Da det tar den innebygde mikrodatamaskinen cirka 3 sekunder å bekrefte at batteriet som lades med UC18YFSL er tatt ut, vent i minst 3 sekunder før det settes inn igjen for å fortsette ladingen. Hvis batteriet settes inn igjen før det har gått 3 sekunder, kan det hende at batteriet ikke blir korrekt ladet.

VEDLIKEHOLD OG INSPEKSJON**1. Inspisere monteringskruene**

Gjennomfør regelmessig kontroll av alle monteringskruer og sikre at de er skikkelig strammet. Hvis noen av skruene er løse, stram dem umiddelbart. Unnlatelse av å gjøre dette kan føre til alvorlig fare.

2. Rengjøre laderen

Når laderen er misfarget, tork av den med en myk og tørr klut eller en klut fuktet med såpevann. Bruk ikke kloroppløsninger, bensin eller malingstynner da disse kan løse opp plasten.

3. Lagre tomgangsladeren

Når den ikke er i bruk, bør laderen oppbevares tørt, høyt eller innelåst — utenfor barns rekkevidde.

FORSIKTIG

Sikkerhetsregler og normer som gjelder for det enkelte land, må overholdes ved drift og vedlikehold av elektroverktøy.

MERK

På grunn av HiKOKIs kontinuerlige forsknings- og utviklingsprogram kan spesifikasjonene i dette dokumentet endres uten forvarsel.

YLEISIÄ KÄYTTÖÖN LIITTYVIÄ VAROTOIMIA

1. Pidä työskentelyalue puhtaana. Onnettomuuksia sattuu herkemmin epäsiisteissä työtiloissa.
2. Vältä vaarallisia ympäristöjä. Älä altista sähkötyökaluja ja laturia sateelle. Älä käytä sähkötyökaluja ja laturia kosteissa tai märissä paikoissa. Pidä työskentelyalue hyvin valaistuna. Älä koskaan käytä sähkötyökaluja ja laturia helposti syttyvien tai räjähtävien materiaalien lähellä. Älä käytä työkalua ja laturia paikoissa, joissa on helposti syttyviä nesteitä tai kaasuja.
3. Tätä laitetta eivät saa käyttää henkilöt (mukaan lukien lapset), joiden fyysinen, sensorinen tai henkinen toimintakyky on laskenut tai joilla ei ole riittävästi kokemusta ja tietoa laitteiden käytöstä, paitsi jos heidän turvallisuudestaan vastaava henkilö valvoo heitä tai on neuvonut heitä laitteen käytössä. Lapsia tulee valvoa, jotta he eivät leiki laitteella.
4. Varastoi käyttämättömät työkalut ja laturi. Kun työkaluja ja laturia ei käytetä, säilytä ne kuivassa paikassa, joka on tarpeeksi korkealla tai lukittu, lasten ulottumattomissa. Säilytä työkalut ja laturi paikassa, jonka lämpötila on alle 40 °C.
5. Älä käytä johtoa väärin. Älä koskaan kannaa laturia johdon varassa tai vedä johtoa irrottaaksesi sen pistorasiasta. Suojaa johto kuumuudelta, öljyltä ja teräviltä reunoilta.
6. Irrota laturin virtajohto pistorasiasta, kun laturia ei käytetä tai kun sitä huolletaan tai tarkastetaan.
7. Käytä aina määrättyä laturia välttääksesi vaaratilanteet.
8. Käytä vain aitoja HiKOKI-varaosia.
9. Älä käytä sähkötyökaluja ja laturia muuhun kuin käyttöohjeissa ilmoitettuun tarkoitukseen.
10. Välttääksesi loukkaantumisen käytä vain näissä käsittelyohjeissa tai HiKOKI-luettelossa suositeltuja varusteita tai lisälaitteita.
11. Jos virtajohto on vahingoittunut, se on vaaratilanteiden välttämiseksi vaihdettava valmistajalla, valmistajan huoltoedustajalla tai vastaavalla pätevällä taholla. Anna vain valtuutetun huoltokeskuksen korjata laite. Valmistaja ei vastaa vahingoista tai loukkaantumisista, jotka johtuvat valtuuttamattomien henkilöiden tekemistä korjauksista tai työkalun väärinkäytöstä.
12. Jotta sähkötyökalut ja laturi toimisivat tarkoitettulla tavalla, älä irrota niihin asennettuja suojuksia tai ruuveja.
13. Käytä laturia aina tyyppikilvessä ilmoitetulla jännitteellä.
14. Lataa akku aina ennen käyttöä.
15. Älä koskaan käytä muuta kuin määrätyn tyyppistä akkua. Älä yhdistä sähkötyökaluun tavallista kuivakennonakkaa tai akkua, jota ei ole tarkoitettu käytettäväksi työkalussa, tai auton akkua.
16. Älä käytä tehostettua muuntajaa.
17. Älä lataa akkua moottorikäyttöisestä sähkögeneraattorista tai DC-virtalähteestä.
18. Lataa aina sisätiloissa. Koska laturi ja akku kuumenevat hieman latauksen aikana, lataa akku suojassa suoralta auringonvalolta ja tilassa, jonka ilmankosteus on matala ja joka on hyvin ilmastoitu.
19. Käytä näissä käyttöohjeissa olevaa hajotuskuvaa vain sallittuun huoltoon.

LATURIA KOSKEVIA VAROTOIMIA

1. Lataa akku aina ympäristössä, jonka lämpötila on 0–40 °C. Alle 0 °C:n lämpötila aiheuttaa vaarallisen yllilatautumisen. Akkua ei voi ladata, jos ympäristön lämpötila on yli 40 °C. Sopivin latauslämpötila on 20–25 °C.
2. Älä käytä laturia jatkuvasti. Kun yhden akun lataus on valmis, anna laturin olla käyttämättä noin 15 minuuttia ennen seuraavan akun latausta.
3. Huolehdi, ettei akun kytkentäaukkoon pääse likaa.
4. Älä koskaan pura akkua tai laturia.
5. Älä koskaan aiheuta akkuun oikosulkuja. Akun oikosulku aiheuttaa voimakkaan sähkövirran ja ylikuumentumisen. Se aiheuttaa palovammoja tai akun vahingoittumisen.
6. Älä hävitä akkua polttamalla. Jos akku poltetaan, se saattaa räjähtää.
7. Kuluneen akun käyttö vahingoittaa laturia.
8. Kun akun käyttöaika latauksen jälkeen käy liian lyhyeksi käytännölliseen työskentelyyn, vie akku takaisin ostopaikkaan. Älä hävitä kulunutta akkua.
9. Älä työnnä laturin tuuletusrakoihin mitään. Jos laturin tuuletusrakoihin työnnetään metalliesineitä tai jotakin tulenarkaa, on seurauksena sähköiskun vaara tai laturin vahingoittuminen.

TEKNISEET TIEDOT

Malli	UC18YFSL
Latausjännite	14,4 V – 18 V
Paino	0,5 kg

KÄYTTÖTARKOITUS

HiKOKI-AKKUJEN BSL14-sarjan, BSL18-sarjan ja MV-sarjan lataamiseen.

LATAUS

Lataa akku ennen sähkötyökalun käyttöä seuraavasti.

1. **Liitä laturin virtajohto pistorasiaan.**
Kun laturin pistoke liitetään pistorasiaan, merkkivalo vilkkuu punaisena (1 sekunnin välein).
2. **Aseta akku laturiin.**
Aseta akku tukevasti laturiin **kuvan 1** mukaisesti.
3. **Lataus**
Kun akku asetetaan laturiin, merkkivalo palaa jatkuvasti punaisena.
Kun akku on latautunut, merkkivalo vilkkuu punaisena (1 sekunnin välein). (Katso **taulukko 1**)
- (1) Merkkivalon ilmoitukset
Merkkivalon ilmoitukset näkyvät **taulukon 1** mukaisesti laturin ja ladattavan akun tilan mukaan.

Taulukko 1

Merkkivalon näyttämät				
Merkkivalo (punainen)	Ennen lataamista	Vilkkuu	Palaa 0,5 sekunnin ajan. Ei pala 0,5 sekunnin ajan. (sammuu 0,5 sekunniksi)	
	Lataamisen aikana	Palaa	Palaa jatkuvasti	
	Lataaminen valmis	Vilkkuu	Palaa 0,5 sekunnin ajan. Ei pala 0,5 sekunnin ajan. (sammuu 0,5 sekunniksi)	
	Ylikuumentumisen aiheuttama valmiustila	Vilkkuu	Palaa 1 sekunnin ajan. Ei pala 0,5 sekunnin ajan. (sammuu 0,5 sekunniksi)	Akku on ylikuumentunut. Lataaminen ei onnistu. (Lataaminen alkaa, kun akku jäähtyy)
	Lataaminen ei onnistu	Välkkyä	Palaa 0,1 sekunnin ajan. Ei pala 0,1 sekunnin ajan. (sammuu 0,1 sekunniksi)	Akun tai laturin toimintahäiriö

(2) Tietoa ladattavan akun lämpötiloista ja latausajasta
Lämpötilat ja latausaika näkyvät **taulukossa 2**.

Taulukko 2

Akku		Laturi	UC18YFSL	
Latausjännite	V		14,4V	18V
Akun tyyppi			Li-ion	
Lämpötilat, joissa akku voidaan ladata			0°C – 50°C	
Akun kapasiteetin arvioitu latausaika, ca. (lämpötilassa 20 °C)				
1,5 Ah	min.		22 (4 kennoa)	22 (5 kennoa)
2,0 Ah	min.		30 (4 kennoa)	30 (5 kennoa)
2,5 Ah	min.		35 (4 kennoa)	35 (5 kennoa)
3,0 Ah	min.		45 (8 kennoa/4 kennoa)	45 (10 kennoa/5 kennoa)
4,0 Ah	min.		60 (8 kennoa)	60 (10 kennoa)
5,0 Ah	min.		75 (8 kennoa)	75 (10 kennoa)
6,0 Ah	min.		90 (8 kennoa)	90 (10 kennoa)
8,0 Ah	min.		–	120 (10 kennoa)

HUOMAA

Latausaika vaihtelee riippuen ympäristön lämpötilasta ja virtalähteen jännitteestä.

4. Irrota laturin virtajohto pistorasiasta.

5. Pidä laturista tiukasti kiinni ja vedä akku pois.

HUOMAA

Poista akku laturista käytön jälkeen ja säilytä sitä turvallisessa paikassa.

HUOMAUTUS

- Jos akkua ladataan, kun se on kuumentunut, koska se on jätetty pitkäksi ajaksi suoraan auringonvaloon tai koska akkua on juuri käytetty, laturin merkkivalo palaa 1 sekunnin ajan ja sitten sammuu 0,5 sekunniksi (pois päältä 0,5 sekunnin ajan). Anna akun siinä tapauksessa jäähtyä ja aloita lataus vasta sitten.
- Jos merkkivalo välkkyä (0,2 sekunnin välein), tarkista, onko laturin akkuliittimeen joutunut vieraita esineitä, ja ota ne pois. Jos vieraita esineitä ei löydy, akku tai laturi saattaa olla epäkunnossa. Vie se valtuutettuun huoltokeskukseen.
- Koska kestää noin 3 sekuntia, jotta sisäinen mikrotietokone varmistaa, että UC18YFSL:lla ladattu akku on poistettu, odota vähintään 3 sekuntia ennen kuin asetat akun takaisin latauksen jatkamiseksi. Jos akku laitetaan takaisin 3 sekunnin kuluessa, se ei ehkä lataudu kunnolla.

HUOLTO JA TARKASTUS

1. Kiinnitysruuvien tarkistaminen

Tarkista kaikki kiinnitysruuvit säännöllisesti ja varmista, että ne on kunnolla kiristetty. Jos ruuvit ovat löysällä, kiristä ne välittömästi. Tämän tekemättä jättäminen voi aiheuttaa vakavan vaaran.

2. Laturin puhdistus

Jos laturissa on likaa, pyyhi se kuivalla, pehmeällä kankaalla tai saippuvedellä kostutetulla kankaalla. Älä käytä kloriittisia liuottimia, bensiiniä tai tinneriä, sillä ne sulattavat muovia.

3. Varastoi käyttämätön laturi

Kun laturia ei käytetä, säilytä se kuivassa paikassa, joka on tarpeeksi korkealla tai lukittu, lasten ulottumattomissa.

HUOMAUTUS

Sähkötyökalujen käytössä ja huollossa on aina noudatettava kussakin maassa voimassa olevia turvaohjeita ja normeja.

HUOMAA

Koska HiKOKI kehittää tuotteitaan jatkuvasti, tässä ilmoitetut tekniset tiedot voivat muuttua ilman ennakkoilmoitusta.

ΓΕΝΙΚΑ ΜΕΤΡΑ ΠΡΟΦΥΛΑΞΗΣ ΚΑΤΑ ΤΗ ΛΕΙΤΟΥΡΓΙΑ

1. Διατηρήστε το χώρο εργασίας καθαρό. Οι γεμάτοι χώροι και οι πάγκοι προκαλούν ατυχήματα.
2. Αποφύγετε το επικίνδυνο περιβάλλον. Μην εκθέσετε τα ηλεκτρικά εργαλεία και το φορτιστή στη βροχή. Μην χρησιμοποιείτε το ηλεκτρικό εργαλείο και τον φορτιστή σε ντισμένες ή υγρές περιοχές. Και διατηρήστε το χώρο εργασίας καλά φωτισμένο. Ποτέ μη χρησιμοποιείτε τα ηλεκτρικά εργαλεία και τον φορτιστή κοντά σε εύφλεκτα υλικά. Μην χρησιμοποιείτε το εργαλείο και τον φορτιστή όταν κοντά υπάρχουν εύφλεκτα υλικά ή αέρια.
3. Η χρήση αυτής της συσκευής δεν ενδείκνυται για χρήση από άτομα (συμπεριλαμβανομένων παιδιών) με μειωμένη σωματική, αισθητήρια ή νοητική ικανότητα ή έλλειψη εμπειρίας και γνώσεων, εκτός εάν αυτά βρίσκονται υπό την επίβλεψη ή την καθοδήγηση ατόμων υπεύθυνων για την ασφάλεια τους σχετικά με την χρήση της συσκευής. Τα παιδιά θα πρέπει να επιβλέπονται προκειμένου να διασφαλιστεί ότι δεν παίζουν με την συσκευή.
4. Αποθηκεύετε τα εργαλεία που δεν βρίσκονται σε χρήση και τον φορτιστή. Όταν δεν βρίσκονται σε χρήση, τα εργαλεία και ο φορτιστής πρέπει να αποθηκεύονται σε ξηρό, υψηλό ή κλειδωμένο μέρος – μακριά από παιδιά. Αποθηκεύετε τα εργαλεία και τον φορτιστή σε ένα χώρο που η θερμοκρασία είναι μικρότερη από 40°C.
5. Μην κακομεταχειρίζεστε το καλώδιο. Ποτέ μη μεταφέρετε τον φορτιστή από το καλώδιο ή το τραβάτε με δύναμη για να το αποσυνδέσετε από την πρίζα. Κρατήστε το καλώδιο μακριά από θερμότητα, λάδια και αιχμηρές άκρες.
6. Όταν ο φορτιστής δεν βρίσκεται σε χρήση ή όταν υποβάλλεται σε συντήρηση ή έλεγχο αποσυνδέστε το καλώδιο του ρεύματος του φορτιστή από την πρίζα.
7. Για να αποφύγετε τον κίνδυνο, πάντα χρησιμοποιείτε μόνο τον ενδεικνυόμενο φορτιστή.
8. Χρησιμοποιείτε μόνο αυθεντικά ανταλλακτικά HiKOKI.
9. Μην χρησιμοποιείτε τα ηλεκτρικά εργαλεία και τον φορτιστή για χρήσεις διαφορετικές από αυτές που αναφέρονται στις Οδηγίες Χειρισμού.
10. Για να αποφύγετε τον προσωπικό τραυματισμό, χρησιμοποιείτε μόνο τα εξαρτήματα ή τα προσαρτήματα που συνιστώνται σε αυτές τις οδηγίες χειρισμού ή στον κατάλογο HiKOKI.
11. Αν το καλώδιο παροχής ρεύματος υποστεί βλάβη πρέπει να αντικατασταθεί από τον κατασκευαστή ή από τον αντιπρόσωπο του σέρβις ή από εξουσιοδοτημένα πρόσωπα αντιστοίχως για την αποφυγή κινδύνου. Επιτρέψτε μόνο σε ένα εξουσιοδοτημένο κέντρο σέρβις να κάνει την επισκευή. Ο Κατασκευαστής δεν είναι υπεύθυνος για οποιαδήποτε βλάβη ή τραυματισμό προκληθεί από επισκευή ή κακό χειρισμό του εργαλείου από μη εξουσιοδοτημένο άτομο.
12. Για τη διασφάλιση της σχεδιασμένης λειτουργικής ακεραιότητας των ηλεκτρικών εργαλείων και του φορτιστή, μην αφαιρείτε τα τοποθετημένα καλύμματα και τις βίδες.
13. Πάντα χρησιμοποιείτε το φορτιστή στην τάση που καθορίζεται στην ετικέτα τεχνικών χαρακτηριστικών.
14. Πάντα φορτίζετε την μπαταρία πριν από τη χρήση.
15. Ποτέ μην χρησιμοποιείτε την μπαταρία για κάποια άλλη χρήση από αυτή που συνιστάται. Μην συνδέετε στο ηλεκτρικό εργαλείο κάποια άλλη μπαταρία ξηρού στοιχείου, επαναφορτιζόμενη μπαταρία ή μπαταρία αυτοκινήτου από αυτή που συνιστάται.
16. Μην χρησιμοποιείτε μετασχηματιστή με ενισχυτή.

17. Μην φορτίζετε τη μπαταρία σε ηλεκτρική γεννήτρια μηχανής ή σε πηγή παροχής συνεχούς ρεύματος.
18. Πάντοτε να φορτίζετε σε εσωτερικό χώρο. Καθώς ο φορτιστής και η μπαταρία θερμαίνονται ελαφρώς κατά την φόρτιση φορτίστε την μπαταρία σε ένα μέρος που δε θα είναι άμεσα εκτεθειμένο στο φως του ηλίου και θα έχει χαμηλή υγρασία και καλό αερισμό.
19. Χρησιμοποιείτε το μεγεθυμένο σχεδιάγραμμα συναρμολόγησης στις συγκεκριμένες οδηγίες χειρισμού μόνο για το εξουσιοδοτημένο σέρβις.

ΜΕΤΡΑ ΠΡΟΦΥΛΑΞΗΣ ΓΙΑ ΤΟΝ ΦΟΡΤΙΣΤΗ

1. Πάντοτε φορτίζετε την μπαταρία σε θερμοκρασία μεταξύ 0–40°C. Μια θερμοκρασία 0°C θα προκαλέσει υπερφόρτιση κάτι το οποίο είναι επικίνδυνο. Η μπαταρία δεν μπορεί να φορτιστεί σε θερμοκρασία μεγαλύτερη των 40°C. Η πιο κατάλληλη θερμοκρασία για φόρτιση είναι μεταξύ 20–25°C.
2. Μην χρησιμοποιείτε τον φορτιστή συνέχεια. Όταν ολοκληρωθεί μια φόρτιση, αφήστε τον φορτιστή για περίπου 15 λεπτά πριν από την επόμενη φόρτιση της μπαταρίας.
3. Μην επιτρέπεται να εισέρχονται ξένα υλικά στην οπή σύνδεσης της επαναφορτιζόμενης μπαταρίας.
4. Ποτέ μην απουσαρμολογείτε την επαναφορτιζόμενη μπαταρία ή τον φορτιστή.
5. Ποτέ μην βραχυκυκλώνετε την επαναφορτιζόμενη μπαταρία. Η βραχυκύκλωση της μπαταρίας θα προκαλέσει μεγάλη τάση ηλεκτρικού ρεύματος και υπερθέρμανση. Η μπαταρία θα καεί ή θα υποστεί βλάβη.
6. Μην απορρίπτετε την μπαταρία στην φωτιά. Σε περίπτωση που η μπαταρία καεί ενδέχεται να εκραγεί.
7. Η χρήση μιας εξασθενημένης μπαταρίας θα προκαλέσει βλάβη στον φορτιστή.
8. Επιτρέψτε την μπαταρία στο κατάστημα από όπου την αγοράσατε μόλις η η ζωή της μπαταρίας μεταφόρτισης γίνει σύντομη για πρακτική χρήση. Μην απορρίπτετε την μπαταρία που έχει εξαντληθεί.
9. Μην εισάγετε κάποιο αντικείμενο στις εγκοπές αερισμού του φορτιστή. Η τοποθέτηση μεταλλικών ή εύφλεκτων αντικειμένων στον φορτιστή θα προκαλέσει ηλεκτροπληξία ή βλάβη στον φορτιστή.

ΠΡΟΔΙΑΓΡΑΦΕΣ

Μοντέλο	UC18YFSL
Τάση φόρτισης	14,4 V – 18 V
Βάρος	0,5 κιλά

ΕΦΑΡΜΟΓΗ

Για τη φόρτιση της ΜΠΑΤΑΡΙΑΣ HiKOKI των σειρών BSL14, BSL18 και MV.

ΦΟΡΤΙΣΗ

Πριν χρησιμοποιήσετε το ηλεκτρικό εργαλείο, φορτίστε την μπαταρία ως ακολούθως.

1. **Συνδέστε το καλώδιο ρεύματος του φορτιστή στην υποδοχή.** Όταν συνδέετε το βύσμα του φορτιστή στην υποδοχή, η δοκιμαστική λάμπα θα αναβοσβήνει με κόκκινο (Σε διαστήματα 1 δευτερολέπτου).

Ελληνικά

2. Τοποθετήστε την μπαταρία στο φορτιστή.

Τοποθετήστε με ασφάλεια την μπαταρία στο φορτιστή όπως φαίνεται στην **Εικ. 1**.

3. Φόρτιση

Όταν τοποθετείτε την μπαταρία στον φορτιστή, η δοκιμαστική λάμπα θα ανάβει συνεχώς με κόκκινο.

Όταν η μπαταρία επαναφορτιστεί πλήρως, η δοκιμαστική λάμπα θα αναβοσβήνει με κόκκινο (Σε διαστήματα 1 δευτερολέπτου). (Βλέπε **Πίνακας 1**)

(1) Ένδειξη δοκιμαστικής λάμπας

Οι ενδείξεις της δοκιμαστικής λάμπας θα είναι όπως εμφανίζονται στον **Πίνακα 1**, σύμφωνα με την κατάσταση του φορτιστή ή της επαναφορτιζόμενης μπαταρίας.

Πίνακας 1

Ενδείξεις δοκιμαστικής λάμπας					
Δοκιμαστική λάμπα (κόκκινο)	Πριν την φόρτιση	Αναβοσβήνει	Ανάβει για 0,5 δευτερόλεπτα. Δεν ανάβει για 0,5 δευτερόλεπτα. (κλειστό για 0,5 δευτερόλεπτα)	/	
	Κατά την φόρτιση	Ανάβει	Ανάβει συνεχώς		
	Ολοκλήρωση φόρτισης	Αναβοσβήνει	Ανάβει για 0,5 δευτερόλεπτα. Δεν ανάβει για 0,5 δευτερόλεπτα. (κλειστό για 0,5 δευτερόλεπτα)		
	Αναμένεται υπερθέρμανση μπαταρίας	Αναβοσβήνει	Ανάβει για 1 δευτερόλεπτα. Δεν ανάβει για 0,5 δευτερόλεπτα. (κλειστό για 0,5 δευτερόλεπτα)		Υπερθέρμανση μπαταρίας. Μη δυνατότητα φόρτισης. (Η φόρτιση θα ξεκινήσει όταν η μπαταρία κρυώσει)
	Φόρτιση αδύνατη	Τρεμοπαίζει	Ανάβει για 0,1 δευτερόλεπτα. Δεν ανάβει για 0,1 δευτερόλεπτα. (κλειστό για 0,1 δευτερόλεπτα)		Δυσλειτουργία στην μπαταρία ή στο φορτιστή

(2) Αναφορικά με τις θερμοκρασίες και το χρόνο φόρτισης της επαναφορτιζόμενης μπαταρίας
Οι θερμοκρασίες και ο χρόνος φόρτισης θα είναι όπως εμφανίζονται στον **Πίνακα 2**.

Πίνακας 2

Μπαταρία		Φορτιστής	UC18YFSL	
Τάση φόρτισης		V	14,4V	18V
Τύπος μπαταρίας	Li-ion			
Θερμοκρασίες στις οποίες η μπαταρία μπορεί να φορτιστεί	0°C – 50°C			
Χρόνος φόρτισης για την χωρητικότητα της μπαταρίας, κατά προσέγγιση (Στους 20°C)				
1,5 Ah	λεπ.	22 (4 στοιχείων)	22 (5 στοιχείων)	
2,0 Ah	λεπ.	30 (4 στοιχείων)	30 (5 στοιχείων)	
2,5 Ah	λεπ.	35 (4 στοιχείων)	35 (5 στοιχείων)	
3,0 Ah	λεπ.	45 (8 στοιχείων/4 στοιχείων)	45 (10 στοιχείων/5 στοιχείων)	
4,0 Ah	λεπ.	60 (8 στοιχείων)	60 (10 στοιχείων)	
5,0 Ah	λεπ.	75 (8 στοιχείων)	75 (10 στοιχείων)	
6,0 Ah	λεπ.	90 (8 στοιχείων)	90 (10 στοιχείων)	
8,0 Ah	λεπ.	-	120 (10 στοιχείων)	

ΣΗΜΕΙΩΣΗ

Ο χρόνος φόρτισης ενδέχεται να διαφέρει ανάλογα με τη θερμοκρασία του περιβάλλοντος και την τάση της πηγής ρεύματος.

4. Αποσυνδέστε το καλώδιο ρεύματος του φορτιστή από την υποδοχή.

5. Κρατήστε τον φορτιστή σταθερά και τραβήξτε τη μπαταρία.

ΣΗΜΕΙΩΣΗ

Βεβαιωθείτε ότι έχετε αφαιρέσει την μπαταρία από τον φορτιστή πριν την χρήση και στην συνέχεια φυλάξτε την κατάλληλα.

ΠΡΟΕΙΔΟΠΟΙΗΣΗ

○ Εάν η μπαταρία έχει φορτιστεί όσο είναι ζεστή λόγω του ότι έχει εκτεθεί για μεγάλο διάστημα σε ένα μέρος που έρχεται σε άμεση επαφή με το φως του ήλιου ή λόγω πρόσφατης χρήσης της μπαταρίας, η δοκιμαστική λάμπα του φορτιστή ανάβει για 1 δευτερόλεπτο, δεν ανάβει για 0,5 δευτερόλεπτα (κλειστό για 0,5 δευτερόλεπτα). Σε μια τέτοια περίπτωση, αφήστε πρώτα την μπαταρία να κρυώσει και ύστερα ξεκινήστε να την φορτίζετε.

- Όταν η δοκιμαστική λάμπα τρεμοσβήνει (σε διαστήματα 0,2 δευτερολέπτων), ελέγξτε για την παρουσία ξένων αντικειμένων στην υποδοχή σύνδεσης του φορτιστή μπαταρίας και αν υπάρχουν αφαιρέστε τα. Αν δεν υπάρχουν ξένα αντικείμενα, είναι πιθανό η μπαταρία ή ο φορτιστής να δυσλειτουργούν. Πηγαίνετε τα στο πλησιέστερο Κέντρο Εξυπηρέτησης.
- Επειδή ο ενσωματωμένος μικροϋπολογιστής χρειάζεται περίπου 3 δευτερόλεπτα για να επιβεβαιώσει ότι η μπαταρία που φορτίζεται με τον UC18YFSL έχει αφαιρεθεί, περιμένετε τουλάχιστον 3 δευτερόλεπτα πριν να την εισάγετε εκ νέου για να συνεχίσετε την φόρτιση. Αν η μπαταρία εισαχθεί εκ νέου μέσα σε 3 δευτερόλεπτα, ενδέχεται να μη φορτιστεί σωστά.

ΣΥΝΤΗΡΗΣΗ ΚΑΙ ΕΛΕΓΧΟΣ

1. **Έλεγχος των βιδών στερέωσης**
Να ελέγχετε τακτικά όλες τις βίδες στερέωσης και να βεβαιωθείτε ότι έχουν σφίξει καλά. Σε περίπτωση που κάποια βίδα είναι χαλαρή, σφίξτε την άμεσα. Διαφορετικά μπορεί να προκύψει σοβαρός κίνδυνος.
2. **Καθαρισμός του φορτιστή**
Όταν ο φορτιστής είναι λερωμένος, να τον σκουπίζετε με ένα μαλακό στεγνό πανί ή με ένα πανί μουσκεμένο σε σαπουνόνερο. Μη χρησιμοποιείτε διαλύματα χλωρίνης, βενζίνη ή διαλυτικό χρώματος, για να μην καταστραφούν τα πλαστικά μέρη.
3. **Αποθήκευση του φορτιστή όταν δεν χρησιμοποιείται**
Όταν ο φορτιστής δεν χρησιμοποιείται θα πρέπει να αποθηκεύεται σε στεγνό, ψηλό και κλειδωμένο μέρος – μακριά από παιδιά.

ΠΡΟΕΙΔΟΠΟΙΗΣΗ

Κατά τον έλεγχο και τη συντήρηση των ηλεκτρικών εργαλείων, οι κανόνες ασφαλείας και οι κανονισμοί που υπάρχουν σε κάθε χώρα πρέπει να ακολουθούνται.

ΣΗΜΕΙΩΣΗ

Εξαιτίας του συνεχιζόμενου προγράμματος έρευνας και ανάπτυξης της HiKOKI, τα τεχνικά χαρακτηριστικά που αναφέρονται εδώ μπορούν να αλλάξουν χωρίς προηγούμενη ειδοποίηση.

OGÓLNE ŚRODKI OSTROŻNOŚCI DOTYCZĄCE OBSŁUGI

1. Stanowisko pracy należy utrzymywać w czystości. Nieporządek na stanowisku pracy i na stole roboczym może być przyczyną wypadków.
2. Należy unikać niebezpiecznego otoczenia. Nie wystawiać elektronarzędzi ani ładowarki na działanie deszczu. Elektronarzędzi ani ładowarki nie wolno używać w miejscach o dużej wilgotności. Stanowisko pracy powinno być dobrze oświetlone. Elektronarzędzi ani ładowarki nie wolno używać w pobliżu łatwopalnych lub wybuchowych materiałów. Elektronarzędzia ani ładowarki nie wolno używać w pobliżu łatwopalnych płynów lub gazów.
3. Urządzenie nie powinno być użytkowane przez osoby (w tym dzieci) o ograniczonej sprawności ruchowej, zmysłowej lub psychicznej oraz nieposiadające doświadczenia i właściwej wiedzy, chyba że osoba odpowiedzialna za ich bezpieczeństwo poinstruowała je odpowiednio w zakresie użytkowania urządzenia i nadzoruje ich pracę. Należy zapewnić nadzór nad dziećmi, aby nie wykorzystywały urządzenia do zabawy.
4. Nieużywane elektronarzędzia i ładowarkę należy przechowywać w odpowiedni sposób. Nieużywane elektronarzędzia i ładowarkę należy przechowywać w miejscu suchym oraz znajdującym się wysoko lub zamkniętym – tak aby pozostawały poza zasięgiem dzieci. Elektronarzędzia i ładowarkę należy przechowywać w miejscu, w którym temperatura otoczenia nie przekracza 40°C.
5. Przewodu zasilającego nie wolno używać w sposób niezgodny z jego przeznaczeniem. Przewodu zasilającego nie wolno używać do przenoszenia ładowarki ani nie wolno za niego ciągnąć w celu odłączania od gniazda sieciowego. Przewód zasilający należy chronić przed kontaktem ze źródłami ciepła, oleju oraz ostrymi krawędziami.
6. Przewód zasilający ładowarki, która nie jest używana lub jest poddawana konserwacji i kontroli, należy odłączyć od gniazda sieciowego.
7. Aby uniknąć zagrożenia, należy używać wyłącznie określonych ładowarek.
8. Należy używać wyłącznie oryginalnych części zamiennych firmy HiKOKI.
9. Elektronarzędzi ani ładowarki nie wolno używać do celów innych, niż określone w instrukcji obsługi.
10. Aby uniknąć obrażeń, należy używać wyłącznie akcesoriów i narzędzi zalecanych w niniejszej instrukcji obsługi lub w katalogu firmy HiKOKI.
11. Jeżeli przewód zasilający jest uszkodzony – aby uniknąć zagrożenia – jego wymianę należy powierzyć producentowi lub przedstawicielstwu serwisowemu producenta, bądź innej wykwalifikowanej osobie. Naprawy należy zlecać wyłącznie autoryzowanym centrom serwisowym. Producent nie ponosi odpowiedzialności za jakiegokolwiek szkody lub obrażenia, których przyczyną jest prowadzenie napraw przez nieautoryzowane osoby lub użytkowanie elektronarzędzia niezgodnie z przeznaczeniem.
12. Aby zagwarantować założoną funkcjonalność elektronarzędzi i ładowarki nie wolno demontować pokryw ani śrub.
13. Ładowarkę można podłączać wyłącznie do źródła zasilania, którego napięcie jest zgodne z informacjami podanymi na tabliczce znamionowej.
14. Akumulator należy zawsze naładować przed użyciem.

15. Nie używać akumulatorów innych, niż określone. Do elektronarzędzia nie należy podłączać zwykłych akumulatorów z ogniwami suchymi, akumulatorów innych, niż określone ani akumulatorów samochodowych.
16. Nie korzystać z transformatora wyposażonego w urządzenie dodatkowe.
17. Nie ładować akumulatora za pomocą prądu przemiennego silnikowej lub ze źródła zasilania w prąd stały.
18. Ładowanie należy przeprowadzać w pomieszczeniach. Ponieważ w czasie ładowania ładowarka i akumulator nieco się nagrzewają, akumulator należy ładować w miejscach osłoniętych przed bezpośrednim nasłonecznieniem, w których panuje niska wilgotność i zapewniona jest odpowiednia wentylacja.
19. Z rozebranego rysunku zespołu zamieszczonego w niniejszej instrukcji obsługi należy korzystać tylko na okoliczność serwisowania wykonywanego przez osoby i podmioty autoryzowane.

ŚRODKI OSTROŻNOŚCI DOTYCZĄCE ŁADOWARKI

1. Akumulator należy ładować w temperaturze otoczenia wynoszącej 0-40°C. Jeżeli panująca temperatura jest poniżej 0°C, wynikiem będzie przeładowanie, które jest zjawiskiem niebezpiecznym. Akumulator nie może być ładowany w temperaturze wyższej, niż 40°C. Najodpowiedniejszy zakres temperatury, w której można prowadzić ładowanie to 20-25°C.
2. Ładowarki nie należy używać nieprzerwanie. Po zakończeniu jednego ładowania, a przed rozpoczęciem kolejnego ładowania akumulatora, ładowarkę należy pozostawić na około 15 minut.
3. Komorę, w której umieszczony jest akumulator, należy chronić przed zabrudzeniem.
4. Nigdy nie demontować akumulatora ani ładowarki.
5. Nigdy nie zwierać zacisków akumulatora. Zwarcie zacisków akumulatora powoduje wygenerowanie wysokiego napięcia i przegrzanie. Wynikiem tego może być spalenie lub uszkodzenie akumulatora.
6. Akumulatora nie wolno wrzucać do ognia. Podpalenie akumulatora może spowodować jego wybuch.
7. Korzystanie z w pełni wyczerpanego akumulatora spowoduje uszkodzenie ładowarki.
8. Akumulator należy przekazać do punktu sprzedaży, w którym został zakupiony, kiedy tylko jego żywotność po naładowaniu uniemożliwia jego efektywne użytkowanie. Nie wyrzucać zużytego akumulatora.
9. W otwory wentylacyjne ładowarki nie wolno wkładać żadnych przedmiotów. Umieszczanie w otworach wentylacyjnych ładowarki metalowych lub łatwopalnych przedmiotów powoduje powstanie zagrożenia porażeniem prądem lub uszkodzenia ładowarki.

DANE TECHNICZNE

Model	UC18YFSL
Napięcie ładowania	14,4 V – 18 V
Masa	0,5 kg

ZASTOSOWANIE

Do ładowania AKUMULATORÓW HiKOKI z serii BSL14, z serii BSL18 oraz z serii MV.

ŁADOWANIE

Przed przystąpieniem do użytkowania elektronarzędzia należy naładować akumulator; w tym celu należy postępować w sposób opisany poniżej.

1. Podłączyć przewód zasilający ładowarki do gniazda sieciowego.

Po podłączeniu wtyczki ładowarki do gniazda sieciowego lampka kontrolna będzie migiała na czerwono (co 1 sekundę).

2. Umieścić akumulator w ładowarce.

Ostrożnie i dokładnie umieścić akumulator w ładowarce, tak jak zostało to pokazane na **Rys. 1**.

3. Ładowanie

Po umieszczeniu akumulatora w ładowarce lampka kontrolna będzie migiała się na czerwono.

Po pełnym naładowaniu akumulatora lampka kontrolna będzie migiała na czerwono (co 1 sekundę). (Patrz **Tabela 1**.)

- (1) Wskazania lampki kontrolnej
Wskazania lampki kontrolnej są zilustrowane w **Tabeli 1**, w zależności od stanu ładowarki lub akumulatora.

Tabela 1

Wskazania lampki kontrolnej			
Lampka kontrolna (czerwona)	Przed ładowaniem	Miga	Pali się przez 0,5 sekundy. Nie pali się przez 0,5 sekundy. (Gaśnie na 0,5 sekundy.)
	Podczas ładowania	Pali się	Pali się nieprzerwanie.
	Ładowanie zakończone	Miga	Pali się przez 0,5 sekundy. Nie pali się przez 0,5 sekundy. (Gaśnie na 0,5 sekundy.)
	Oczekiwanie z powodu przegrzania	Miga	Pali się przez 1 sekundę. Nie pali się przez 0,5 sekundy. (Gaśnie na 0,5 sekundy.)
	Ładowanie jest niemożliwe	Miga szybko	Pali się przez 0,1 sekundy. Nie pali się przez 0,1 sekundy. (Gaśnie na 0,1 sekundy.)
			Przegrzanie akumulatora. Ładowanie niemożliwe. (Ładowanie rozpocznie się po ostygnięciu akumulatora)
			Wadliwe działanie akumulatora lub ładowarki.

- (2) Informacje na temat zakresu temperatury i czasu ładowania akumulatora

Informacje na temat zakresu temperatury i czasu ładowania zostały zamieszczone w **Tabeli 2**.

Tabela 2

Akumulator		Ładowarka	UC18YFSL	
Napięcie ładowania		V	14,4V	18V
Typ akumulatora	Li-ion			
Zakres temperatury, w którym akumulator może być ładowany	0°C – 50°C			
Czas ładowania w zależności od pojemności akumulatora, w przybliżeniu (przy 20°C)				
1,5 Ah	min.	22 (4 ogniwa)	22 (5 ogniwa)	
2,0 Ah	min.	30 (4 ogniwa)	30 (5 ogniwa)	
2,5 Ah	min.	35 (4 ogniwa)	35 (5 ogniwa)	
3,0 Ah	min.	45 (8 ogniwa/4 ogniwa)	45 (10 ogniwa/5 ogniwa)	
4,0 Ah	min.	60 (8 ogniwa)	60 (10 ogniwa)	
5,0 Ah	min.	75 (8 ogniwa)	75 (10 ogniwa)	
6,0 Ah	min.	90 (8 ogniwa)	90 (10 ogniwa)	
8,0 Ah	min.	–	120 (10 ogniwa)	

WSKAZÓWKA

Czas ładowania może się zmieniać w zależności od temperatury otoczenia i napięcia źródła zasilania.

4. Odłączyć przewód zasilający ładowarki z gniazda sieciowego.**5. Wyjąć akumulator, mocno trzymając ładowarkę.****WSKAZÓWKA**

Należy pamiętać, aby po zakończeniu użytkowania ładowarki wyjąć z niej akumulator.

UWAGA

- Jeżeli podczas ładowania akumulatora jest on nagrzany w wyniku długotrwałego wystawienia na bezpośrednie działanie promieni słonecznych lub był właśnie użytkowany, lampka kontrolna ładowarki zapala się na 1 sekundę i gaśnie na 0,5 sekundy (wyłączona przez 0,5 sekundy). W takim wypadku akumulator należy najpierw pozostawić do ostygnięcia, a następnie rozpocząć ładowanie.

Polski

- Kiedy lampka kontrolna miga szybko (co 0,2 sekundy), złącze ładowarki należy sprawdzić pod kątem obecności ciał obcych; w razie potrzeby – usunąć je. Jeżeli obecność ciał obcych nie zostanie stwierdzona, istnieje prawdopodobieństwo, że doszło do usterki akumulatora lub ładowarki. Urządzenie(-a) należy wtedy oddać do autoryzowanego centrum serwisowego.
- Ponieważ wbudowany mikrokomputer ładowarki UC18YFSL potrzebuje około 3 sekund do potwierdzenia, że ładowany akumulator został wyjęty, należy odczekać minimum 3 sekundy przed jego ponownym włożeniem i kontynuowaniem ładowania. Jeżeli akumulator zostanie włożony ponownie w przeciągu 3 sekund, może on zostać niepoprawnie naładowany.

KONSERWACJA I KONTROLA

1. Kontrola śrub mocujących

Śruby mocujące należy regularnie kontrolować pod kątem ich poprawnego dokręcenia. Jeżeli którakolwiek ze śrub jest poluzowana, należy ją natychmiast dokręcić. Niezastosowanie się do tego zalecenia może stwarzać zagrożenie.

2. Czyszczenie ładowarki

W przypadku zabrudzenia ładowarki należy ją przetrzeć miękką, suchą ściereczką lub ściereczką zwilżoną wodą z mydłem. Nie wolno używać rozpuszczalników na bazie chloru, benzyny ani rozcieńczalnika do farb, gdyż topią one tworzywa sztuczne.

3. Przechowywanie nieużywanej ładowarki

Nieużywaną ładowarkę należy przechowywać w miejscu suchym oraz znajdującym się wysoko lub zamkniętym – tak aby pozostawała poza zasięgiem dzieci.

UWAGA

Podczas użytkowania i konserwacji narzędzi elektrycznych muszą być przestrzegane przepisy i standardy bezpieczeństwa.

WSKAZÓWKA

W związku z prowadzonym przez firmę HiKOKI programem badań i rozwoju, niniejsze specyfikacje techniczne mogą ulec zmianie bez wcześniejszego zawiadomienia.

ÁLTALÁNOS ÜZEMELTETÉSI ÓVINTÉZKEDÉSEK

1. Tartsa tisztán a munkaterületet. A zsúfolt területek és a padok balesetet idézhetnek elő.
2. Kerülje a veszélyes környezetet. Ne tegye ki a szerszámokat és a töltőt esőnek. Ne használja a szerszámokat és a töltőt nedves vagy vizes helyeken. A munkaterület legyen jól megvilágított. Soha ne használja a szerszámokat és a töltőt gyúlékony vagy robbanékony anyagok közelében. Ne használja a szerszámokat és a töltőt gyúlékony folyadékok vagy gázok jelenlétében.
3. Ez a készülék nem alkalmas arra, hogy csökkent fizikai, érzékelési vagy szellemi képességekkel rendelkező személyek (beleértve a gyerekeket), illetve nem megfelelő tapasztalattal és tudással rendelkező személyek használják. Ilyen személyek csak a biztonságukért felelős személy felügyelete alatt vagy utasításai szerint használhatják a készüléket. Felügyelje a gyerekeket, hogy ne játsszanak a készülékkel.
4. Tegye el a nem használt szerszámokat és a töltőt. Ha nem használja, tárolja a szerszámokat és a töltőt száraz, magas vagy zárt helyen – ahol gyerekek nem férhetnek hozzá. Tárolja a szerszámokat és a töltőt 40°C-nál alacsonyabb hőmérsékletű helyen.
5. Ne rongálja meg a kábelt. Soha ne szállítsa a töltőt a kábelnél fogva, és ne rántsa ki vele a dugaszt a konnektorból. Védje a kábelt a hőtől, olajtól és az éles szélektől.
6. Ha a töltőt nem használja, karbantartást vagy átvizsgálást végez rajta, akkor húzza ki a töltő tápkábelét a konnektorból.
7. A veszély elkerülése érdekében mindig az előírt töltőt használja.
8. Kizárólag eredeti HiKOKI pótalkatrészeket használjon.
9. Ne használja a szerszámokat és a töltőt a használati utasításban meghatározottól eltérő feladatokra.
10. A személyi sérülések elkerülése érdekében csak olyan kiegészítőket és kellékeket használjon, amelyek a használati utasításban vagy a HiKOKI katalógusban szerepelnek.
11. Ha a tápkábel megrongálódott, akkor a balesetveszély elkerülése érdekében kizárólag a gyártó, a gyártó szervizképviselője vagy egy hasonlóan képzett szakember cserélheti azt ki. Csak hivatalos szervizközpont javítsa a szerszámot. A Gyártó nem vállal felelősséget olyan károsodásért vagy sérülésért, amelyet egy nem szakember által végzett javítás vagy a szerszám helytelen használata okozott.
12. A szerszámok és a töltő tervezett működési egységének megőrzése érdekében ne távolítsa el a burkolatokat és a csavarokat.
13. A töltőt mindig a névtáblán meghatározott feszültségen használja.
14. Használat előtt mindig tölts fel az akkumulátort.
15. Soha ne használjon az előírtól eltérő akkumulátort. Ne csatlakoztasson a szerszámhoz a meghatározottól eltérő, hagyományos szárazzelemet, újratölthető akkut vagy gépjármű akkut.
16. Ne használjon erősítőt tartalmazó transzformátort.
17. Ne töltsd az akkumulátort motor generátorról vagy DC tápfeszültséggel.
18. A töltést mindig beltérben végezze. Mivel a töltő és akkumulátor töltés közben enyhén felmelegszik, töltsd az akkut olyan helyen, ahol nincs kitéve közvetlen napfénynek, ahol alacsony a páratartalom és jó a szellőzés.
19. A használati utasításban található robbantott szerkezeti ábrát csak hivatalos szervizeléshez használja.

ÓVINTÉZKEDÉSEK A TÖLTŐ HASZNÁLATÁHOZ

1. Az akkumulátort mindig 0-40°C környezeti hőmérséklettartományban töltsd. A 0°C alatt végzett töltés veszélyes túltöltést okoz. Az akkumulátor nem tölthető 40°C-nál magasabb hőmérsékleten. A töltéshez a legideálisabb hőmérséklet 20–25°C.
2. Ne használja folyamatosan a töltőt. Ha befejezett egy töltést, hagyja a töltőt kb. 15 percig állni, mielőtt újból tölteni kezd.
3. Ne hagyja, hogy az újratölthető akkumulátor csatlakoztatására szolgáló nyílásba idegen anyag kerüljön.
4. Soha ne szerelje szét az újratölthető akkumulátort vagy a töltőt.
5. Soha ne zárja rövidre az újratölthető akkumulátort. Az akkumulátor rövidre zárása nagy áramerősséget, ezáltal túlmelegedést okoz. Ennek eredményeképpen az akkumulátor leéghet vagy károsodhat.
6. Ne dobja tűzbe az akkumulátort. Az akkumulátor felrobbanhat a tűzben.
7. A lemerült akkumulátor használata károsíthatja a töltőt. Ha az akkumulátor működési ideje az újratöltést követően túl rövidedé válik a rendes használathoz, akkor vigye vissza abba a boltba, ahol vásárolta. Ne dobja el a lemerült akkumulátort.
9. Ne dugjon semmilyen tárgyat a töltő szellőzésére szolgáló résekbe. Ha fémtárgyat vagy gyúlékony anyagot dug a töltő szellőzésére szolgáló résekbe, azzal elektromos áramütést okozhat, vagy a töltő megrongálódhat.

JELLEMZŐK

Modell	UC18YFSL
Töltési feszültség	14,4 V – 18 V
Súly	0,5 kg

ALKALMAZÁS

A BSL14 szériájú, a BSL18 szériájú és az MV szériájú HiKOKI AKKUMULÁTOROK töltéséhez.

TÖLTÉS

A szerszám gép használata előtt tölts fel az akkumulátort a következők szerint.

1. **Csatlakoztassa az akkumulátortöltő tápkábelét a dugaszolóaljzathoz.**
Amikor az akkumulátor dugaszát az aljzathoz csatlakoztatja, a jelzőlámpa pirosan villog (1 másodpercenként).
2. **Helyezze az akkumulátort a töltőbe.**
Stabilan helyezze be az akkumulátort a töltőbe, amint az a **1. ábrán** látható.
3. **Töltés**
Ha az akkumulátort a töltőbe helyezte, a jelzőlámpa folyamatosan pirosan világít.
Ha az akkumulátor teljesen feltöltött, a jelzőlámpa pirosan villog (1 másodpercenként). (lásd az **1. táblázat**ot)
- (1) A jelzőlámpa jelzései
A jelzőlámpa jelzéseit az akkumulátortöltő, illetve az akkumulátor állapotának megfelelően az **1. táblázat** tartalmazza.

1. táblázat

A jelzőlámpa jelzései					
Jelzőlámpa (piros)	Töltés előtt	Villog	Kigyullad 0,5 mp-ig. Nem világít 0,5 mp-ig (Nem világít 0,5 mp-ig.)	/	
	Töltés közben	Világít	Folyamatosan világít		
	Töltés befejeződött	Villog	Kigyullad 0,5 mp-ig. Nem világít 0,5 mp-ig (Nem világít 0,5 mp-ig.)		
	Túlemelegedési készenlét	Villog	Kigyullad 1 mp-ig. Nem világít 0,5 mp-ig (Nem világít 0,5 mp-ig.)		Az akkumulátor túlemelegedett. Nem lehet tölteni. (A töltés akkor kezdődik, amikor az akkumulátor lehül)
	Nem lehetséges a töltés	Vibrál	Kigyullad 0,1 mp-ig. Elalszik 0,1 mp-ig. (Nem világít 0,1 mp-ig.)		Az akkumulátor vagy az akkumulátortöltő meghibásodott

(2) Az újratölthető akkumulátor hőmérséklete és töltési ideje
A hőmérsékleteket és töltési időt a **2. táblázatban** láthatja.

2. táblázat

Töltő		UC18YFSL	
Akkumulátor			
Töltési feszültség	V	14,4V	18V
Az akkumulátor típusa		Li-ion	
Hőmérséklet, amelyen az akkumulátor újratölthető		0°C – 50°C	
Az egyes kapacitású akkumulátorok töltési ideje (kb.) (20°C-on)			
1,5 Ah	min.	22 (4 cella)	22 (5 cella)
2,0 Ah	min.	30 (4 cella)	30 (5 cella)
2,5 Ah	min.	35 (4 cella)	35 (5 cella)
3,0 Ah	min.	45 (8 cella/4 cella)	45 (10 cella/5 cella)
4,0 Ah	min.	60 (8 cella)	60 (10 cella)
5,0 Ah	min.	75 (8 cella)	75 (10 cella)
6,0 Ah	min.	90 (8 cella)	90 (10 cella)
8,0 Ah	min.	-	120 (10 cella)

MEGJEGYZÉS

A töltési idő a környezeti hőmérséklettől és az áramforrás feszültségétől függően változhat.

4. **Húzza ki a töltő tápkábelét a konnektorból.**

5. **Tartsa szilárdan kézben az akkumulátortöltőt, és húzza ki belőle az akkumulátort.**

MEGJEGYZÉS

Ne felejtse el kivenni az akkumulátort a töltőből, és elteltini használat után.

FIGYELEM

- Ha az akkumulátort felmelegedett állapotban tölti, például mert hosszú ideig olyan helyen hagyta, ahol közvetlen napfény érte, vagy mert egyszerűen használta az akkumulátor, a töltő jelzőlámpája 1 másodpercre felviláglik, majd 0,5 másodpercre elalszik (nem ég 0,5 másodpercig). Ebben az esetben először hagyja lehűlni az akkumulátort, és csak ezután kezdje meg a töltést.
- Ha a jelzőlámpa villog (0,2 másodpercenként), ellenőrizze, hogy nincs-e semmilyen idegen tárgy a töltő akkumulátorcsatlakozójában. Ha nem talál idegen tárgyat, lehetséges, hogy az akkumulátor vagy a töltő meghibásodott. Vigye el egy hivatalos szervizközpontba.
- Mivel a beépített mikroszámítógép körülbelül 3 másodperc alatt ismeri fel, hogy az UC18YFSL töltővel töltött akkumulátort kivette, várjon legalább 3 másodpercet, mielőtt visszahelyezné, és folytatná a töltést. Ha az akkumulátort 3 másodpercen belül visszahelyezi, előfordulhat, hogy nem kerül megfelelően feltöltésre.

KARBANTARTÁS ÉS ELLENŐRZÉS

1. A rögzítőcsavarok ellenőrzése

Rendszeresen ellenőrizze a rögzítőcsavarokat, és győződjön meg róla, hogy megfelelően meg vannak-e húzva. Ha bármelyik csavar laza, azonnal húzza meg. Ennek elmulasztása komoly veszélyt jelenthet.

2. A töltő tisztítása

Ha a töltő szennyeződött, törölje le puha, száraz ronggyal vagy benedvesített, szappanos ronggyal. Ne használjon klóros oldószereket, benzint vagy festékkihígítót, mivel ezek szétmarhatják a műanyagot.

3. A nem használt töltő tárolása

Ha nem használja, tárolja a töltőt száraz, magas vagy zárt helyen – ahol gyerekek nem férhetnek hozzá.

FIGYELEM

A kéziszerszámok üzemeltetése és karbantartása során be kell tartani az adott országban érvényes biztonsági előírásokat és szabványokat.

MEGJEGYZÉS

A HiKOKI folyamatos kutatási és fejlesztési programja következtében az itt szereplő műszaki adatok előzetes bejelentés nélkül változhatnak.

VŠEOBECNÁ PROVOZNÍ BEZPEČNOSTNÍ OPATŘENÍ

- Udržujte pracoviště v čistotě. V důsledku znečištěného pracoviště a nepořádku na pracovních stolech dochází k nehodám.
- Vyhýbejte se nebezpečnému prostředí. Elektrické nářadí a nabíječku nevystavujte dešti. Elektrické nářadí a nabíječku nepoužívejte na vlhkém nebo mokřem místě. Pracoviště mějte vždy dobře osvětlené. Elektrické nářadí a nabíječku nikdy nepoužívejte v blízkosti hořlavých nebo výbušných materiálů. Nářadí a nabíječku nepoužívejte v blízkosti hořlavých kapalin nebo plynů.
- Tento přístroj není určen pro použití osobami (zahrnuje děti) s tělesným nebo smyslovým postižením či problémem v oblasti duševního zdraví, nebo jestliže nedostatek zkušeností a znalostí jim zabraňuje v bezpečném používání přístroje, pokud na ně nebude dohlíženo nebo pokud nebyly poučeny o používání přístroje osobou zodpovědnou za jejich bezpečnost. Na děti by se mělo dohlížet, aby se zajistilo, že si nebudou s přístrojem hrát.
- Elektrické nářadí a nabíječku ukládejte v klidovém stavu. Pokud nářadí a nabíječku nepoužíváte, měly by být uloženy na suchém, vyvýšeném nebo uzamčeném místě mimo dosah dětí. Nářadí a nabíječku uložte na místě s teplotami nepřesahujícími 40 °C.
- Zacházejte správně s kabelem. Nabíječku nikdy nepřepínáte za kabel a neodpojujte ji z elektrické zásuvky taháním za kabel. Chraňte kabel před horkem, mastnotou a ostrými hranami.
- Pokud nabíječku nepoužíváte nebo pokud na ní provádíte údržbu či ji kontrolujete, odpojte napájecí kabel nabíječky ze sítě.
- Používejte vždy uvedenou nabíječku, vyhněte se tak nebezpečí.
- Používejte pouze originální náhradní díly HiKOKI.
- Elektrické nářadí a nabíječku používejte pouze pro činnosti uvedené v návodu k obsluze.
- Používejte pouze příslušenství a násady doporučené v návodu k obsluze nebo v katalogu HiKOKI, předejdete tak zranění.
- Pokud je napájecí přívod poškozen, je třeba jej nechat vyměnit výrobcem nebo jeho servisním technikem, případně podobně kvalifikovanou osobou, aby se předešlo jakémukoli riziku. Opravy provádějte pouze v autorizovaném servisním středisku. Výrobce není odpovědný za jakákoli poškození nebo zranění vzniklá opravou prováděnou neautorizovanými osobami nebo nesprávným nakládáním s nářadím.
- Aby byla zajištěna určená provozní integrita elektrického nářadí a nabíječky, nesundávejte nainstalované kryty a neodšroubovávejte šrouby.
- Nabíječku vždy provozujte při napětí uvedeném na továrním štítku.
- Před použitím vždy nabijte akumulátor.
- Nikdy nepoužívejte jiný než určený akumulátor. K elektrickému nářadí nepřipojujte obyčejný suchý článek, jinou než uvedenou dobíjecí baterii nebo baterii automobilů.
- Nepoužívejte transformátor, který obsahuje zesilovač. Akumulátor nedobíjete z motoru, elektrického generátoru nebo stejnosměrného napájení.
- Nabíjejte vždy uvnitř budovy. Protože se nabíječka a akumulátor během nabíjení mírně zahřívají, akumulátor nabíjejte na místě mimo dosah přímého slunečního záření s nízkou vlhkostí a dobrým větráním.
- Schematický výkres sestavy uvedený v tomto návodu k obsluze používejte pouze pro opravy prováděné autorizovaným servisem.

BEZPEČNOSTNÍ OPATŘENÍ PRO NABÍJEČKU

- Akumulátor vždy nabíjejte při okolní teplotě v rozmezí 0–40 °C. Při teplotě nižší než 0 °C může dojít k přebíti akumulátoru, což je nebezpečné. Akumulátor nelze nabíjet při teplotě přesahující 40 °C. Optimální teplota pro nabíjení se pohybuje v rozsahu 20–25 °C.
- Nabíječku nepoužívejte nepřetržitě. Jakmile dokončíte nabíjení, nabíječku nechte před dalším nabíjením odpočinout po dobu 15 minut.
- Zajistěte, aby do otvoru pro připojení dobíjecího akumulátoru nevnikly cizí předměty nebo nečistoty.
- Nikdy nerozebírejte dobíjecí akumulátor nebo nabíječku.
- Dobíjecí akumulátor nikdy nezkratujte. Zkrat akumulátoru způsobí prudký nárůst elektrického proudu a přehřátí. To vede ke spálení nebo poškození akumulátoru.
- Nevhazujte akumulátor do ohně. Akumulátor může v takovém případě explodovat.
- Použitím vyčerpaného akumulátoru můžete poškodit nabíječku.
- Jakmile akumulátor dosáhne konce životnosti a není možné jej již více používat, odevzdejte jej do prodejny, ve které jste jej zakoupili. Nevhazujte vybité akumulátory.
- Do větracích otvorů v nabíječce nevkládejte žádné předměty. Pokud do větracích otvorů nabíječky vložíte kovové nebo hořlavé předměty, může dojít k úrazu elektrickým proudem nebo poškození nabíječky.

SPECIFIKACE

Model	UC18YFSL
Nabíjecí napětí	14,4 V – 18 V
Hmotnost	0,5 kg

POUŽITÍ

Pro nabíjení AKUMULÁTORU HiKOKI řady BSL14, BSL18 nebo MV.

NABÍJENÍ

Před použitím elektrického nářadí nabijte akumulátor dle níže uvedených pokynů.

- Připojte napájecí kabel nabíječky do elektrické sítě.** Po připojení zástrčky nabíječky do elektrické zásuvky se červeně rozblíká kontrolka (bude blikat v 1sekundových intervalech).
 - Vložte akumulátor do nabíječky.** Akumulátor vložte pevně do nabíječky tak, jak je ukázáno na **Obr. 1**.
 - Nabíjení**
Po vložení akumulátoru do nabíječky se kontrolka rozsvítí a bude svítit stále červeně. Jakmile je akumulátor zcela nabíjen, kontrolka se rozblíká červeně (v 1sekundových intervalech). (viz **Tabulka 1**)
- (1) Signalizace kontroly
Kontrolka signalizuje stav nabíječky nebo akumulátoru tak, jak je uvedeno v **Tabulce 1**.

Tabulka 1

Signalizace kontrolky				
Kontrolka (červená)	Před nabíjením	Bliká	Svítil 0,5 sekundy. Nesvítil po dobu 0,5 sekundy. (vypne se na 0,5 sekundy)	
	Během nabíjení	Svítil	Stále svítí	
	Nabíjení dokončeno	Bliká	Svítil 0,5 sekundy. Nesvítil po dobu 0,5 sekundy. (vypne se na 0,5 sekundy)	
	Pohotovostní režim při přehřátí	Bliká	Svítil 1 sekundu. Nesvítil po dobu 0,5 sekundy. (vypne se na 0,5 sekundy)	Akumulátor je přehřátý. Nelze nabíjet. (nabíjení bude zahájeno po vychladnutí akumulátoru)
	Nelze nabíjet	Bliká	Svítil 0,1 sekundy. Nesvítil 0,1 sekundy. (vypne se na 0,1 sekundy)	Závada na akumulátoru nebo nabíječe

(2) Informace o teplotách a době nabíjení nabíječe baterie
Teploty a doba nabíjení jsou uvedeny v **Tabulce 2**.

Tabulka 2

Nabíječka		UC18YFSL	
Akumulátor			
Nabíjecí napětí	V	14,4V	18V
Typ baterie		Li-ion	
Rozmezí teplot pro nabíjení		0°C – 50°C	
Doba nabíjení pro kapacitu akumulátoru, přibližná (při 20 °C)			
1,5 Ah	min.	22 (4 články)	22 (5 články)
2,0 Ah	min.	30 (4 články)	30 (5 články)
2,5 Ah	min.	35 (4 články)	35 (5 články)
3,0 Ah	min.	45 (8 články/4 články)	45 (10 články/5 články)
4,0 Ah	min.	60 (8 články)	60 (10 články)
5,0 Ah	min.	75 (8 články)	75 (10 články)
6,0 Ah	min.	90 (8 články)	90 (10 články)
8,0 Ah	min.	–	120 (10 články)

POZNÁMKA

Doba nabíjení se může měnit podle okolní teploty a napájecího napětí.

4. Odpojte napájecí kabel nabíječky ze sítě.

5. Pevně držte nabíječku a vytáhněte akumulátor.

POZNÁMKA

Ujistěte se, že jste po nabití vyjmuli akumulátor z nabíječky a poté jej uložte.

UPOZORNĚNÍ

- Pokud je akumulátor nabíjen zahřátý, protože byl po dlouhou dobu vystaven přímému slunečnímu záření nebo protože byl právě používán, kontrolka nabíječky se na 1 sekundu rozsvítí a zhasne na 0,5 sekundy (vypne se na 0,5 sekundy). V takovém případě nechte akumulátor nejprve vychladnout a poté zahajte nabíjení.
- Pokud kontrolka bliká (v intervalech 0,2 sekundy), zkontrolujte, zda nejsou v konektoru nabíječky akumulátoru cizí předměty, a pokud ano, odstraňte je. Pokud uvnitř nejsou žádné cizí předměty, pravděpodobně se jedná o poruchu akumulátoru nebo nabíječky. Obratě se na autorizované servisní středisko.
- Protože vestavěnému mikroprocesoru trvá přibližně 3 sekundy, než potvrdí, že akumulátor nabíjený pomocí UC18YFSL je vyjmutý, vyčkejte alespoň 3 sekundy, než jej vložíte zpět a budete pokračovat v nabíjení. Pokud akumulátor znovu vložíte během těchto 3 sekund, pravděpodobně se řádně nenabije.

ÚDRŽBA A KONTROLA

1. Kontrola montážních šroubů

Pravidelně kontrolujte všechny montážní šrouby a zajistěte, aby byly řádně utaženy. Pokud jsou jakékoli šrouby uvolněné, okamžitě je dotáhněte. Pokud tak neučiníte, vystavujete se vážnému nebezpečí.

2. Čištění nabíječky

Pokud je nabíječka znečištěná, otřete ji měkkým suchým nebo vlhkým hadříkem navlhčeným v mýdlové vodě. Nepoužívejte rozpouštědla s obsahem chlóru, benzín ani ředidlo, jelikož tyto látky rozpouštějí umělé hmoty.

3. Nabíječku ukládejte v klidovém stavu

Pokud nabíječku nepoužíváte, uskladněte ji na suchém, vyvýšeném nebo uzamčeném místě mimo dosah dětí.

UPOZORNĚNÍ

Při obsluze a údržbě elektrických zařízení musí být dodržovány bezpečnostní předpisy a normy platné v každé zemi, kde je výrobek používán.

POZNÁMKA

Vlivem stále pokračujícího výzkumného a vývojového programu společnosti HiKOKI mohou zde uvedené parametry podléhat změnám bez předchozího upozornění.

GENEL ÇALIŞTIRMA UYARILARI

1. Çalışma alanını temiz tutun. Dağınık alanlar ve tezgahlar kazalara davetیه çıkarır.
2. Tehlikeli ortamdан kaçının. Elektrikli aletleri ve şarj cihazını yağmura maruz bırakmayın. Elektrikli aletleri ve şarj cihazını nemli veya ıslak yerlerde kullanmayın. Çalışma alanını aydınlık tutun. Kesinlikle elektrikli aletleri ve şarj cihazını yanıcı veya patlayıcı maddelerin yanında kullanmayın. Aleti ve şarj cihazını yanıcı sıvı veya gaz maddelerin bulunduğu ortamda kullanmayın.
3. Bu alet, kendi güvenliklerinden sorumlu kişiler tarafından aletin kullanımı hakkında bilgi verilmeden ve gözetimde tutulmadan fiziksel, algısal veya zihinsel yetenekleri zayıf olan veya bilgisiz ve tecrübesiz kişiler ve çocuklar tarafından kullanılmamalıdır. Çocuklar gözetimsiz bırakılmamalı, aletle oynamalarına izin verilmemelidir.
4. Kullanılmayan aletleri ve şarj cihazını saklayın. Aletler ve şarj cihazı, kullanılmadığı zamanlarda – çocukların ulaşamayacağı – kuru, yüksek veya kilitli bir yerde saklanmalıdır. Aletleri ve şarj cihazını sıcaklığın 40°C'den düşük olduğu bir yerde saklayın.
5. Kabloyu sert kullanmayın. Şarj cihazını kesinlikle kablosundan tutarak taşımayın veya prizden çıkarmak için hızla çekmeyin. Kabloyu ısıdan, yağdan ve keskin kenarlardan uzak tutun.
6. Şarj cihazı kullanılmadığında veya bakım veya kontrol yapılırken, cihazın elektrik fişini prizden çıkarın.
7. Tehlikeye meydan vermemek için, daima belirtilen şarj cihazını kullanın.
8. Sadece orijinal HiKOKI yedek parçalarını kullanın.
9. Elektrikli aletleri ve şarj cihazını Kullanma Talimatlarında belirtilenlerden başka uygulamalar için kullanmayın.
10. Yaralanmalardan kaçınmak için, sadece kullanma talimatlarında veya HiKOKI kataloğunda tavsiye edilen aksesuarları kullanın.
11. Eğer elektrik kablosu hasar görmüşse, bir tehlikeye meydan vermemek için üretici veya servis temsilcisi veya eğitimli bir kişi tarafından değiştirilmelidir. Tamir işlemini sadece yetkili servis merkezine yaptırın. Üretici, yetkili olmayan kişilerce yapılan tamir işlemlerinin veya aletin kötü kullanımının neden olduğu herhangi bir hasar veya yaralanmadan sorumlu olmayacaktır.
12. Elektrikli aletlerin ve şarj cihazının tasarlanan çalışma bütünlüğünü sağlamak için, takılan kapakları veya vidaları çıkarmayın.
13. Şarj cihazını daima isim plakasında belirtilen gerilim değerinde kullanın.
14. Daima bataryayı kullanmadan önce şarj edin.
15. Kesinlikle belirtilen dışında bir batarya kullanmayın. Elektrikli alete normal bir kuru pil, belirtilenden başka bir şarj edilebilir batarya veya bir araç bataryası bağlamayın.
16. Yükseltici içeren bir transformator kullanmayın.
17. Bataryayı bir motorlu elektrik jeneratöründen veya DC güç kaynağından şarj etmeyin.
18. Daima kapalı alanda şarj edin. Şarj cihazı ve batarya şarj işlemi sırasında biraz ısınacağından, bataryayı doğrudan güneş ışığına maruz kalmayan, nem oranı düşük ve iyi havalandırılan bir yerde şarj edin.
19. Bu kullanma kılavuzunda verilen yaygın görünüşlü montaj çizimini sadece yetkili servis işlemleri için kullanın.

ŞARJ CİHAZI İÇİN UYARILAR

1. Bataryayı daima 0 – 40°C arası ortam sıcaklığında şarj edin. 0°C'den düşük bir sıcaklık aşırı şarja neden olarak tehlike yaratacaktır. Batarya, 40°C'den yüksek bir sıcaklıkta şarj edilemez. En uygun şarj sıcaklığı 20 – 25°C'dir.
2. Şarj cihazını sürekli olarak kullanmayın. Bir şarj işlemi tamamlandığında, bir sonraki şarj işlemini başlatmak için yaklaşık 15 dakika bekleyin.
3. Şarj edilebilir batarya bağlantı deliğine yabancı madde girmesine izin vermeyin.
4. Kesinlikle şarj edilebilir bataryayı ve şarj cihazını sökmeyin.
5. Kesinlikle şarj edilebilir bataryayı kısa devre yapmayın. Bataryanın kısa devre olması büyük bir elektrik akımına ve aşırı ısınmaya neden olacaktır. Bu, bataryanın yanmasına veya hasar görmesine yol açar.
6. Bataryayı ateşe atmayın. Batarya, yanması halinde patlayabilir.
7. Tükenmiş bir bataryanın şarj edilmesi şarj cihazına hasar verir.
8. Şarj sonrası batarya ömrü pratik kullanım için çok kısaldığında bataryayı derhal satın aldığınız mağazaya götürün. Ömrü tükenen bataryayı atmayın.
9. Şarj cihazının havalandırma deliklerine nesnelere sokmayın. Şarj cihazının havalandırma deliklerine metal nesnelere veya yanıcı maddeler sokulması, elektrik çarpması tehlikesine ve şarj cihazının hasar görmesine yol açacaktır.

SPEŞİFİKASYONLAR

Model	UC18YFSL
Şarj gerilimi	14,4 V – 18 V
Ağırlık	0,5 kg

UYGULAMA

HiKOKI BSL14 serisi, BSL18 serisi ve MV serisi BATARYAYI şarj etmek için.

ŞARJ ETME

Elektrikli aleti kullanmadan önce bataryayı aşağıdaki şekilde şarj edin.

1. **Şarj cihazının elektrik fişini prize takın.** Şarj cihazının elektrik fişini prize taktığınızda, pilot lamba kırmızı renkte yanıp sönmeye başlayacaktır (1 saniye aralıklarla).
 2. **Bataryayı şarj cihazına takın** Bataryayı **Şekil 1'de** görüldüğü gibi şarj cihazına sıkıca takın.
 3. **Şarj etme** Şarj cihazına bir batarya takıldığında, pilot lamba sürekli olarak kırmızı renkte yanar. Batarya tamamen şarj olduğunda, pilot lamba kırmızı renkte (1 saniye aralıklarla) yanıp sönmeye başlayacaktır. (Bkz: **Tablo 1**)
- (1) Pilot lamba göztergesi
Pilot lamba bildirimleri, şarj cihazının veya şarj edilebilir bataryanın durumuna göre **Tablo 1'de** gösterilmiştir.

Tablo 1

Pilot lamba bildirimleri				
Pilot lamba (kırmızı)	Şarj öncesinde	Yanıp söner	0,5 saniye yanar. Yanmaz 0,5 saniye için (0,5 saniye kapalıdır)	
	Şarj sırasında	Yanar	Sürekli yanar.	
	Şarj etme tamamlandı	Yanıp söner	0,5 saniye yanar. Yanmaz 0,5 saniye için (0,5 saniye kapalıdır)	
	Aşırı ısınma bekleme modu	Yanıp söner	1 saniye yanar. Yanmaz 0,5 saniye için (0,5 saniye kapalıdır)	Batarya aşırı ısınmış. Şarj yapılamıyor. (Batarya soğuduğunda şarj işlemi başlayacaktır)
	Şarj yapılamıyor	Titreşir	0,1 saniye yanar. 0,1 saniye yanmaz. (0,1 saniye kapalıdır)	Batarya veya şarj cihazı arızalı

(2) Şarj edilebilir pilin şarj süresi ve sıcaklıklar hakkında Sıcaklıklar ve şarj süresi, **Tablo 2**'de görüldüğü gibi olacaktır.

Tablo 2

Şarj makinesi		UC18YFSL	
Batarya	V	14,4V	18V
Şarj gerilimi	V	14,4V	18V
Batarya tipi		Li-ion	
Bataryaların şarj edilebileceği sıcaklık aralığı		0°C – 50°C	
Batarya kapasitesi için şarj süresi, yaklaşık (20°C'de)			
1,5 Ah	dak.	22 (4 hücre)	22 (5 hücre)
2,0 Ah	dak.	30 (4 hücre)	30 (5 hücre)
2,5 Ah	dak.	35 (4 hücre)	35 (5 hücre)
3,0 Ah	dak.	45 (8 hücre/4 hücre)	45 (10 hücre/5 hücre)
4,0 Ah	dak.	60 (8 hücre)	60 (10 hücre)
5,0 Ah	dak.	75 (8 hücre)	75 (10 hücre)
6,0 Ah	dak.	90 (8 hücre)	90 (10 hücre)
8,0 Ah	dak.	-	120 (10 hücre)

NOT

Şarj süresi, ortam sıcaklığına ve güç kaynağının voltajına göre farklılık gösterebilir.

4. Şarj cihazının elektrik fişini prizden çıkarın.

5. Şarj cihazını sıkıca tutun ve bataryayı çekerek çıkarın.

NOT

Şarj işleminden sonra bataryayı makineden çıkardığınızdan emin olun.

İKAZ

- Eğer batarya uzun bir süre doğrudan güneş ışığına maruz kalan bir yerde bırakılması veya kullanımdan henüz yeni çıkarılmış olması nedeniyle sıcakken şarj edilirse, şarj makinesinin pilot lambası 1 saniye yanar, 0,5 saniye yanmaz (0,5 saniye için kapanır). Böyle bir durumda, şarj işleminden önce akünün soğumasını bekleyin.
- Pilot lamba yanıp sönerse (0,2 saniyelik aralıklarla), şarj cihazının akü konektöründe yabancı nesnelere olup olmadığını kontrol edin ve varsa temizleyin. Yabancı nesne yoksa, muhtemelen batarya veya şarj cihazı arıza yapmış demektir. Hemen yetkili Servis Merkezi'ne götürün.
- UC18YFSL çıkarılmışken dahili mikro bilgisayarın bataryanın şarj edildiğini algılaması yaklaşık 3 saniye süreceğinden, şarja devam etmek için yeniden takmadan önce en az 3 saniye bekleyin. Batarya 3 saniye dolmadan yeniden takılırsa, doğru şarj edilemez.

BAKIM VE MUAYENE

1. Montaj vidalarının muayene edilmesi

Tüm montaj vidalarını düzenli olarak kontrol edin ve uygun şekilde sıkılmış olduklarından emin olun. Gevşeyen vida varsa derhal sıkın. Aksi halde, ciddi tehlikeye yol açabilir.

2. Şarj cihazının temizlenmesi

Şarj cihazı kirlendiğinde, yumuşak ve kuru veya sabunlu suyla hafifçe ıslatılan bir bezle silin. Plastik kısımları eritebileceğinden, klorlu çözücüler, benzin veya boya inceltici (tiner) kullanmayın.

3. Kullanılmayan şarj cihazının saklanması

Şarj cihazı, kullanılmadığı zamanlarda - çocukların ulaşamayacağı - kuru ve yüksek veya kilitli bir yerde saklanmalıdır.

İKAZ

Açılış aletlerinin kullanımı ve bakımı konusunda her ülkede yürürlükte olan güvenlik düzenlemelerine ve standartlarına uygun davranılmalıdır.

NOT

HiKOKI'nin sürekli araştırma ve geliştirme programı nedeniyle, burada belirtilen teknik özelliklerde önceden haber verilmeden değişiklik yapılabilir.

PRECAUȚII GENERALE PENTRU OPERARE

1. Păstrați zona de lucru curată. Spațiile și stațiile de lucru dezordonate atrag accidentele.
2. Evitați mediile periculoase. Nu expuneți sculele electrice și încărcătorul, ploii. Nu utilizați sculele electrice și încărcătorul în locații umede sau ude. Și mențineți zona de lucru bine iluminată.
Nu utilizați niciodată sculele electrice și încărcătorul în apropierea materialelor inflamabile sau explozive.
Nu utilizați sculele și încărcătorul în prezența lichidelor sau gazelor inflamabile.
3. Acest aparat nu trebuie utilizat de către persoane (inclusiv copii) cu capacități fizice, senzoriale sau mentale reduse sau fără experiență sau cunoștințe, decât dacă sunt supravegheate sau au fost instruite în privința utilizării aparatului, de către o persoană responsabilă de siguranța lor.
Copiii trebuie supravegheați, pentru a garanta că nu se joacă cu aparatul.
4. Depozitați sculele nefolosite și încărcătorul. Când acestea nu sunt folosite, trebuie depozitate într-un loc uscat, la înălțime sau încauite – unde nu pot fi accesate de copii. Depozitați instrumentele și încărcătorul într-un loc unde temperatura este sub 40°C.
5. Nu abuzați de cablu. Nu transportați încărcătorul de cablu și nu îl smunțiți pentru a-l scoate din priză. Țineți cablul departe de căldură, ulei și muchii ascuțite.
6. Când încărcătorul nu este utilizat sau este întreținut și inspectat, scoateți cablul de alimentare al acestuia din priză.
7. Pentru a evita pericolul, utilizați întotdeauna doar încărcătorul specificat.
8. Utilizați doar piese de schimb originale HiKOKI.
9. Nu utilizați sculele electrice și încărcătorul pentru alte aplicații decât cele prevăzute în Instrucțiunile de utilizare.
10. Pentru a evita vătămarea corporală, utilizați doar accesoriile sau atașamentele recomandate în aceste instrucțiuni de utilizare sau în catalogul HiKOKI.
11. În cazul în care cablul de alimentare este deteriorat, trebuie înlocuit de producător sau de agentul său de service sau de o persoană cu calificări asemănătoare, pentru a evita pericolul.
Reparațiile trebuie efectuate doar de centrul autorizat de service. Producătorul nu va fi responsabil de daunele sau rănile produse de reparațiile efectuate de persoane neautorizate sau de manipularea incorectă a sculei.
12. Pentru a asigura integritatea operațională proiectată a sculelor electrice și a încărcătorului, nu îndepărtați carcasa instalată sau șuruburile.
13. Utilizați întotdeauna încărcătorul la tensiunea specificată pe plăcuța de identificare.
14. Încărcați întotdeauna acumulatorul înainte de utilizare.
15. Nu utilizați niciodată alt acumulator decât cel specificat. Nu conectați o baterie uscată standard, un acumulator reîncărcabil diferit de cel specificat sau o baterie de mașină la scula electrică.
16. Nu utilizați un transformator cu amplificator.
17. Nu încărcați acumulatorul de la un generator electric cu motor sau de la o sursă de curent DC.
18. Încărcați întotdeauna în spații închise. Deoarece încărcătorul și acumulatorul se încălzesc puțin în timpul încărcării, încărcați acumulatorul într-un loc care nu este expus la lumina directă a soarelui; cu umiditate scăzută și cu o ventilație bună.
19. Utilizați schița desfășurată a ansamblului, din aceste instrucțiuni de utilizare, doar pentru operațiuni de service autorizat.

MĂSURI DE PRECAUȚIE PENTRU ÎNCĂRCĂTOR

1. Încărcați acumulatorul întotdeauna la temperatura mediului înconjurător, de 0–40°C. O temperatură sub 0°C va duce la supraîncălzire, acest lucru fiind periculos. Acumulatorul nu poate fi încărcat la o temperatură de peste 40°C.
Temperatura cea mai potrivită pentru încărcare este de 20–25°C.
2. Nu utilizați încărcătorul în continuu.
Când s-a încheiat o încărcare, lăsați încărcătorul să stea timp de circa 15 minute, înainte de următoarea încărcare a unui acumulator.
3. Nu permiteți pătrunderea materiilor străine în orificiul pentru conectarea acumulatorului.
4. Nu demontați niciodată acumulatorul sau încărcătorul.
5. Nu scurtcircuitați niciodată acumulatorul.
Scurtcircuitarea acumulatorului va produce un curent electric puternic și acesta se va supraîncălzi. Acumulatorul va arde sau se va strica.
6. Nu aruncați acumulatorul în foc.
Dacă acumulatorul este ars, acesta poate exploda.
7. Utilizarea unui acumulator epuizat va deteriora încărcătorul.
8. Aduceți acumulatorul la magazinul de la care a fost cumpărat de îndată ce durata de viață a acestuia, după încărcare, devine prea scurtă pentru uz practic. Nu aruncați acumulatorul consumat.
9. Nu introduceți obiecte în fantele de ventilație ale încărcătorului.
Introducerea obiectelor de metal sau inflamabile în fantele de ventilație ale încărcătorului va duce la pericol de șoc electric sau deteriorarea încărcătorului.

SPECIFICAȚII

Model	UC18YFSL
Tensiune de încărcare	14,4 V – 18 V
Greutate	0,5 kg

APLICAȚIE

Pentru încărcarea ACUMULATORULUI HiKOKI din seria BSL14, seria BSL18 și seria MV.

ÎNCĂRCARE

Înainte de a utiliza scula electrică, încărcați acumulatorii după cum urmează.

1. **Conectați cablul de alimentare al încărcătorului la priză.**
Când conectați ștecărul încărcătorului la priză, lampa indicatoare va clipi în culoarea roșie (la interval de 0 1 secundă).
 2. **Introduceți acumulatorul în încărcător.**
Introduceți corect acumulatorul în încărcător, conform Fig. 1.
 3. **Încărcare**
Când introduceți un acumulator în încărcător, lampa indicatoare se va aprinde în roșu constant.
Când acumulatorul este complet încărcat, lampa indicatoare va clipi roșu (La interval de 1 secundă). (Vezi Tabelul 1)
- (1) Semnificațiile lămpii indicatoare
Semnificațiile lămpii indicatoare sunt prezentate în Tabelul 1, conform stării încărcătorului sau a acumulatorului.

PRECAUȚIE

Pe durata folosirii și a operațiunilor de întreținere a mașinii trebuie respectate reglementările și standardele naționale privind securitatea.

NOTĂ

Ca urmare a programului continuu de cercetare și dezvoltare derulat de HiKOKI, prezentele specificații pot fi modificate fără notificare prealabilă.

SPLOŠNI VARNOSTNI UKREPI PRI UPORABI

1. Delovno mesto mora biti čisto. Nered na delovnem mestu ali delovni mizi lahko povzroči nesrečo.
2. Izogibajte se nevarnemu okolju. Električnega orodja in polnilnika ne izpostavljajte dežju. Električnega orodja in polnilnika ne uporabljajte v vlažnem ali mokrem okolju. Delovno mesto mora biti dobro osvetljeno. Električnega orodja in polnilnika ne uporabljajte v bližini vnetljivih ali eksplozivnih materialov. Orodja in polnilnika ne uporabljajte v bližini gorljivih tekočin in plinov.
3. Naprava ne smejo uporabljati osebe (vključno z otroci) z zmanjšano fizično, senzorno ali mentalno sposobnostjo, ki jim primanjkuje izkušenj in znanja, razen v primeru, da jim je oseba odgovorna za njihovo varnost, dala ustrezna navodila za uporabo te naprave oziroma jo uporabljajo pod njenim nadzorom. Potrebno je zagotoviti, da se otroci z napravo ne igrajo.
4. Orodje in polnilnik shranite, ko ga ne uporabljate. Ko orodja in polnilnika ne uporabljate, ga shranite na suho, visoko ali zaklenjeno mesto – izven dosega otrok. Orodje in polnilnik shranite na mesto, kjer je temperatura nižja od 40°C.
5. Ne zlorabljajte kabla. Polnilnika nikoli ne prenašajte z držanjem za kabel in ne vlecite zanj pri izklopu iz vtičnice. Kabel zavaruje pred vročino, oljem in ostrimi robovi.
6. Ko polnilnika ne uporabljate ali ga vzdržujete in pregledujete, izključite napajalni kabel polnilnika iz vtičnice.
7. Da bi se izognili nevarnosti vedno uporabljajte le navedeni polnilnik.
8. Uporabljajte le originalne HiKOKI nadomestne dele.
9. Električnega orodja in polnilnika ne uporabljajte za druge namene kot je navedeno v navodilih za uporabo.
10. Da bi se izognili poškodbam uporabljajte le dodatke ali priključke, ki so priporočeni v teh navodilih za uporabo ali v HiKOKI katalogu.
11. Če je napajalni kabel poškodovan, ga mora proizvajalec ali njegov serviser ali za to usposobljena oseba zamenjati, da se prepreči nevarnost. Popravila naj opravlja le pooblaščen servis. Proizvajalec ni odgovoren za škode ali poškodbe, ki so nastale zaradi popravila s strani nepooblaščenih oseb ali zaradi nepravilne uporabe orodja.
12. Da bi ohranili dobro delovanje električnega orodja in polnilnika, nikoli ne odstranjujte nameščenih pokrovov ali vijakov.
13. Polnilnik vedno uporabljajte pri napetosti, ki je navedena na imenski plošči.
14. Pred uporabo vedno napolnite baterijo.
15. Nikoli ne uporabljajte druge baterije kot je navedena. Na električno orodje ne priključujte navadne baterije, druge polnilne baterije od navedene ali avtomobilske baterije.
16. Ne uporabljajte transformatorja, ki vsebuje dinam.
17. Baterije ne polnite s pomočjo generatorja električnega motorja ali enosmernega električnega toka.
18. Vedno polnite v notranjih prostorih. Ker se polnilnik in baterija med polnjenjem rahlo segrejeta, polnite baterijo na mestu, ki ni izpostavljeno neposredni sončni svetlobi; kjer je vlažnost nizka in dobro zračenje.
19. Skico razstavljenega orodja v teh navodilih za uporabo uporabite le za pooblaščen servisiranje.

VARNOSTNI UKREPI ZA POLNILNIK

1. Baterijo vedno polnite pri okoljski temperaturi od 0–40°C. Temperatura, nižja od 0°C bo povzročila prenapolnjenost kar je nevarno. Baterije ni mogoče polniti pri temperaturi višji od 40°C. Najbolj primerna temperatura za polnjenje je med 20–25°C.
2. Polnilnika ne uporabljajte neprekinjeno. Ko zaključite s polnjenjem, pustite polnilnik mirovati približno 15 minut pred naslednjim polnjenjem baterije.
3. Ne dovolite, da bi v luknjo, ki povezuje polnilno baterijo prišel tujek.
4. Polnilne baterije in polnilnika nikoli ne razstavljajte.
5. V polnilni bateriji nikoli ne povzročite kratkega stika. Kratak stik v bateriji bo povzročil močan električni tok in pregrevanje. Posledica tega bo pregrete ali poškodba baterije.
6. Baterije ne zavrzite v ogenj. Če baterija zagori, lahko eksplodira.
7. Uporaba prazne baterije lahko poškoduje polnilnik.
8. Ko se življenjska doba baterije zmanjša za normalno uporabo, jo takoj nesite v trgovino, kjer ste jo kupili. Prazne baterije ne zavrzite.
9. V prezačevalne reže polnilnika ne vstavljajte predmetov. Vstavljanje kovinskih ali vnetljivih predmetov v prezačevalne reže polnilnika bo povzročilo električni udar ali poškodovalo polnilnik.

SPECIFIKACIJE

Model	UC18YFSL
Napetost polnjena	14,4 V – 18 V
Teža	0,5 kg

UPORABA

Za polnjenje BATERIJE HiKOKI serije BSL14, serije BSL18 in serije MV.

POLNJENJE

Pred uporabo električnega orodja napolnite baterijo po sledečem postopku.

1. **Napajalni kabel polnilnika vključite v vtičnico.** Ob priključitvi polnilnika v vtičnico bo kontrolna lučka utripala rdeče (v 1-sekundnih intervalih).
 2. **Vstavite baterijo v polnilnik.** Trdno vstavite baterijo v polnilnik, kot je prikazano na **Sl. 1**.
 3. **Polnjenje**
Pri vstavitvi baterije v polnilnik bo kontrolna lučka nenehno svetila rdeče. Ko se baterije popolnoma napolni, bo kontrolna lučka utripala rdeče (v 1-sekundnih intervalih). (Glej **Tabela 1**)
- (1) Označba kontrolne lučke
Označbe kontrolne lučke bodo takšne kot je prikazano v **Tabela 1**, glede na pogoje polnilnika ali baterije za polnjenje.

Tabela 1

Označbe kontrolne lučke				
Kontrolna lučka (rdeča)	Pred polnjenjem	Utripa	Sveti za 0,5 sekunde. Ne sveti za 0,5 sekunde. (ugasne se za 0,5 sekunde)	
	Med polnjenjem	Sveti	Nenehno sveti	
	Polnjenje končano	Utripa	Sveti za 0,5 sekunde. Ne sveti za 0,5 sekunde. (ugasne se za 0,5 sekunde)	
	Mirovanje po pregretju	Utripa	Sveti za 1 sekundo. Ne sveti za 0,5 sekunde. (ugasne se za 0,5 sekunde)	Pregreta baterija. Ni mogoče napolniti. (Polnjenje se bo izvršilo, ko se baterija ohladi)
	Polnjenje ni možno	Utripa	Sveti za 0,1 sekunde. Ne sveti za 0,1 sekunde. (ugasne se za 0,1 sekunde)	Napaka v bateriji ali polnilniku

- (2) Temperature in čas polnjenja baterije
Temperatura in čas polnjenja je prikazan v **Tabela 2**.

Tabela 2

Baterija		Polnilnik	UC18YFSL	
Napetost polnjena		V	14,4V	18V
Vrsta baterije			Li-ion	
Temperature pri katerih se lahko baterija polni			0°C – 50°C	
Čas polnjenja baterije, približno (Pri 20 °C)				
1,5 Ah	min.	22 (4 celična)	22 (5 celična)	
2,0 Ah	min.	30 (4 celična)	30 (5 celična)	
2,5 Ah	min.	35 (4 celična)	35 (5 celična)	
3,0 Ah	min.	45 (8 celična/4 celična)	45 (10 celična/5 celična)	
4,0 Ah	min.	60 (8 celična)	60 (10 celična)	
5,0 Ah	min.	75 (8 celična)	75 (10 celična)	
6,0 Ah	min.	90 (8 celična)	90 (10 celična)	
8,0 Ah	min.	–	120 (10 celična)	

OPOMBA

Čas polnjenja je odvisen od temperature okolja in napetosti električnega vira.

- 4. Izključite napajalni kabel polnilnika iz vtičnice.**
5. Polnilnik trdno primate in izvlecite baterijo.

OPOMBA

Baterijo izvlecite iz polnilnika po uporabi in jo shranite.

POZOR

- Pri polnjenju segrete baterije, ki je bila dalj časa izpostavljena neposredni sončni svetlobi ali pa je bila prav kar uporabljena, bo kontrolna lučka polnilnika zasvetila za 1 sekundo, ne bo svetila za 0,5 sekunde (ugasne se za 0,5 sekunde). V takem primeru najprej počakajte, da se baterija ohladi, in šele nato pričnite s polnjenjem.
- Ko kontrolna lučka utripa (vsake 0,2 sekundi), preverite, ali so na kontaktih polnilnika tujki, in jih odstranite. Če tujkov ni, gre verjetno za okvaro baterije ali polnilnika. Odnosite ju v pooblaščen servisni center.
- Ker traja približno 3 sekunde, preden vgrajeni mikroračunalnik zazna, da ste baterijo, ki jo polnite v polnilniku UC18YFSL vzeli iz polnilnika, počakajte vsaj 3 sekunde, preden jo znova vstavite in nadaljujete s polnjenjem. Če baterijo vstavite, preden pretečejo 3 sekunde, se morda ne bo pravilno napolnila.

VZDRŽEVANJE IN PREGLEDOVANJE**1. Pregled montažnih vijakov**

Redno pregledujte vse montažne vijake in zagotovite, da so tesno pritrjeni. V kolikor bi kateri vijak bil zrahlan ga takoj privijte. Če tega ne storite lahko pride do resne nevarnosti.

2. Čiščenje polnilnika.

Umazan polnilnik obrišite z mehko suho krpo ali s krpo navlaženo z milnico. Ne uporabljajte klorovih raztopin, bencina ali razredčevalcev barve, saj ti stopijo plastiko.

3. Shranjevanje polnilnika

Ko polnilnika ne uporabljate ga shranite na suho, visoko ali zaklenjeno mesto – izven dosega otrok.

POZOR

Pri uporabi in vzdrževanju električnih orodjih je treba upoštevati varnostne uredbe in standarde, ki so določene za vsako državo.

OPOMBA

Zaradi HiKOKIJEVEGA programa nenehnega raziskovanja in razvoja se specifikacije lahko spremenijo brez predhodnega obvestila.

VŠEOBECNÉ PREVÁDZKOVÉ BEZPEČNOSTNÉ OPATRENIA

1. Udržujte čistú pracovnú plochu. Neporiadok v pracovnej oblasti a na pracovnom stole prívolaávajú nehody.
2. Vyhňte sa nebezpečnému prostrediu. Elektrické náradie a nabíjačku nevystavujte dažďu. Elektrické náradie a nabíjačku nepoužívajte na vlhkých alebo mokrych miestach. Pracovnú plochu majte riadne osvetlenú.
Elektrické náradie a nabíjačku nepoužívajte v blízkosti horľavých alebo výbušných materiálov.
Elektrické náradie a nabíjačku nepoužívajte v prítomnosti horľavých kvapalín alebo plynov.
3. Toto zariadenie nie je určené na použitie osobami (vrátane detí) so zníženými fyzickými, senzorickými alebo mentálnymi schopnosťami alebo s nedostatkom skúseností a znalostí, okrem prípadov, keď majú dohľad alebo inštruktáž týkajúcu sa použitia zariadenia od osoby, ktorá je zodpovedná za ich bezpečnosť
Je potrebné dohliadať na to, aby sa s prístrojom nehrali deti.
4. Nevyužívané náradie a nabíjačku uskladnite. Keď náradie a nabíjačku nepoužívate, musíte ich uskladniť na suchom, vyvýšenom alebo uzamknutom mieste - mimo dosahu alebo detí. Náradie a nabíjačku skladujte na mieste, kde je teplota nižšia, ako 40 °C.
5. S káblom nezaobchádzajte nesprávnym spôsobom. Nabíjačku nikdy neprenášajte za kábel a pri odpájaní zo zásuvky zaň nikdy neťahajte. Kábel udržiajte mimo tepla, oleja a ostrých hrán.
6. Keď nabíjačku nepoužívate alebo počas údržby a kontroly odpojte napájací kábel nabíjačky od zásuvky.
7. Aby ste sa vyhlí nebezpečenstvu, vždy používajte len stanovenú nabíjačku.
8. Používajte len originálne náhradné diely spoločnosti HiKOKI.
9. Elektrické náradie a nabíjačku nepoužívajte na iné, ako presne stanovené účely, ktoré sú uvedené v pokynoch na manipuláciu.
10. Aby ste sa vyhlí poraneniu osôb, používajte iba príslušenstvo alebo doplnky odporúčané v týchto pokynoch na manipuláciu alebo v katalógu spoločnosti HiKOKI.
11. Ak je napájací kábel poškodený, musí byť vymenený výrobcom, servisným zástupcom alebo podobne kvalifikovanou osobou, aby ste sa vyhlí nebezpečenstvu.
Opravy dávajte vykonávať len v autorizovanom servise. Výrobca nepreberá zodpovednosť za akékoľvek škody alebo poranenia, ktoré sú spôsobené opravami neautorizovanými osobami alebo nesprávnym použitím náradia.
12. Aby ste zabezpečili predpísanú prevádzkovú neporušenosť elektrického náradia a nabíjačky, neodstraňujte nainštalované kryty alebo skrutky.
13. Nabíjačku vždy používajte pri napätí, ktoré je uvedené na typovom štítku.
14. Pred použitím batérie nabite.
15. Nikdy nepoužívajte inú, ako špecifikovanú batériu. K elektrickému náradiu nikdy nepripájajte zvyčajný suchý článok, nabíjateľnú batériu inu, ako predpísanú alebo autobatériu.
16. Nikdy nepripájajte transformátor, ktorý má posilňovač.
17. Batériu nenabíjajte z motorového elektrického generátora ani napájania s jednosmerným prúdom.
18. Vždy nabíjajte vo vnútri. Keďže sa počas nabíjania nabíjačka a batéria mierne zohrejú, nabíjajte batériu na miestach, ktoré nie sú vystavené priamemu slnečnému žiareniu a na miestach s nízkou vlhkosťou a dobrým odvetrávaním.

19. Schému montážneho výkresu v týchto pokynoch na manipuláciu používajte len na autorizované servisné práce.

BEZPEČNOSTNÉ OPATRENIA PRE NABÍJAČKU

1. Batériu nabíjajte pri okolitej teplote od 0°C do 40 °C. Teplota, ktorá je nižšia ako 0 °C bude viesť k prebitiu, ktoré je nebezpečné. Batériu nesmiete nabíjať pri teplote, ktorá je vyššia ako 40 °C.
Najvhodnejšia teplota na nabíjanie je 20 – 25 °C.
2. Nabíjačku nepoužívajte nepretržite.
Po dokončení nabíjania nechajte nabíjačku pred Ďalším nabíjaním batérie približne 15 minút odpočívať.
3. Nedovoľte, aby sa do otvoru na pripojenie nabíjateľnej batérie dostali akékoľvek cudzie telesá.
4. Nabíjateľnú batériu alebo nabíjačku nikdy nerozoberajte.
5. Nabíjateľnú batériu nikdy neskratujte.
Skratovanie batérie bude viesť k vysokému elektrickému prúdu a prehriatiu. Následkom bude spálenie alebo poškodenie batérie.
6. Batériu neháďte do ohňa.
Ak sa batéria páli, môže explodovať.
7. Používanie vybité batérie poškodí nabíjačku.
8. Ak je životnosť ďalšieho nabíjania príliš krátka na praktické použitie, odnesite batériu do predajne, v ktorej ste ju zakúpili. Vyčerpanú batériu nelikvidujte.
9. Do ventilačných otvorov na nabíjačke nekladajte žiadne predmety.
Ak do ventilačných otvorov vložíte kovové predmety alebo horľavé materiály, bude to viesť k nebezpečenstvu poranenia elektrickým prúdom alebo sa poškodí nabíjačka.

TECHNICKÉ PARAMETRE

Model	UC18YFSL
Nabíjacie napätie	14,4 V – 18 V
Hmotnosť	0,5 kg

APLIKÁCIA

Na nabíjanie AKUMULÁTORA HiKOKI série BSL14, série BSL18 a série MV.

NABÍJANIE

Pred použitím elektrického náradia nabite batériu nasledovne.

1. **Pripojte napájací kábel nabíjačky k zásuvke.**
Po pripojení zástrčky nabíjačky k zásuvke začne blikať kontrolka načerveno (v 1-sekundových intervaloch).
 2. **Vložte batériu do nabíjačky.**
Batériu pevne vložte do nabíjačky tak, ako je to zobrazené na obr. 1.
 3. **Nabíjanie**
Pri vkladaní batérie do nabíjačky bude kontrolka nepretržite svietiť načerveno.
Keď sa batéria úplne nabije, kontrolka bude blikať načerveno (v 1-sekundových intervaloch). (Pozrite **Tabuľku 1**)
- (1) Svetlo kontrolky
Významy svetla kontrolky sú uvedené v **Tabuľke 1**, a to podľa stavu nabíjačky alebo nabíjateľnej batérie.

Tabuľka 1

Významy svetla kontrolky					
Kontrolka (červená)	Pred nabíjaním	Bliká	Svieti na 0,5 sekundy. Nesvieti 0,5 sekundy. (zhasne na 0,5 sekundy)	/	
	Počas nabíjania	Svieti	Svieti neprerušovanie		
	Nabíjanie dokončené	Bliká	Svieti na 0,5 sekundy. Nesvieti 0,5 sekundy. (zhasne na 0,5 sekundy)		
	Prehrievanie v pohotovostnom režime	Bliká	Svieti na 1 sekundu. Nesvieti 0,5 sekundy. (zhasne na 0,5 sekundy)		Batéria je prehriata. Nedá sa nabiť. (Nabíjanie sa začne po vychladnutí batérie)
	Nabíjanie nie je možné	Mihoce sa	Zasvieti na 0,1 sekundy. Nesvieti 0,1 sekundy. (zhasne raz za 0,1 sekundy)		Porucha batérie alebo nabíjačky

- (2) Záležitosti týkajúce sa teplôt a doby nabíjania nabíjateľnej batérie
Teploty a doba nabíjania budú také, ako je uvedené v **Tabuľke 2**.

Tabuľka 2

Batéria		Nabíjačka	UC18YFSL	
Nabíjacie napätie		V	14,4V	18V
Typ batérie			Li-ion	
Teploty, pri ktorých možno batériu nabíjať			0°C – 50°C	
Doba nabíjania pre kapacitu batérie pribl. (pri 20 °C)				
1,5 Ah	min.		22 (4 bunky)	22 (5 bunky)
2,0 Ah	min.		30 (4 bunky)	30 (5 bunky)
2,5 Ah	min.		35 (4 bunky)	35 (5 bunky)
3,0 Ah	min.		45 (8 bunky/4 bunky)	45 (10 bunky/5 bunky)
4,0 Ah	min.		60 (8 bunky)	60 (10 bunky)
5,0 Ah	min.		75 (8 bunky)	75 (10 bunky)
6,0 Ah	min.		90 (8 bunky)	90 (10 bunky)
8,0 Ah	min.		–	120 (10 bunky)

POZNÁMKA

Doba nabíjania sa môže odlišovať, záleží od okolitej teploty a napätia zdroja napájania.

4. Odpojte napájací kábel nabíjačky zo zásuvky.
5. Nabíjačku pevne uchopíte a vytiahnite batériu.

POZNÁMKA

Po použití nezabudnite z nabíjačky vybrať batériu a potom ju odložiť.

UPOZORNENIE

- Ak je batéria nabíjaná, kým je horúca z dôvodu, že bola dlho vystavená priamemu slnečnému žiareniu alebo z dôvodu, že bola jednoducho používaná, kontrolka nabíjačky sa na 1 sekundu rozsvieti a 0,5 sekundy nesvieti (na 0,5 sekundy sa vypne). V takom prípade nechajte batériu najskôr vychladnúť a až potom ju začnete nabíjať.
- Keď kontrolka bliká (v 0,2 sekundových intervaloch), skontrolujte, či sa v konektore batérie na nabíjačke nenachádzajú cudzie predmety. Ak nenájdete žiadne cudzie predmety, pravdepodobne došlo k poruche batérie alebo nabíjačky. Odnesť ich do autorizovaného servisného strediska.
- Keďže vstavanému mikropočítaču bude približne 3 sekundy trvať zistenie, že batéria nabíjaná pomocou nabíjačky UC18YFSL je vybraná, počkajte aspoň 3 sekundy, kým batériu znova vložíte a budete pokračovať v nabíjaní. Ak batériu znova vložíte do 3 sekúnd, nemusí sa správne nabiť.

ÚDRŽBA A KONTROLA**1. Kontrola montážnych skrutiek**

Všetky montážne skrutky pravidelne kontrolujte a uistite sa, že sú riadne dotiahnuté. Ak je ktorákoľvek skrutka uvoľnená, okamžite ju dotiahnite. Nedodržanie tohto pokynu môže viesť k vážnemu nebezpečenstvu.

2. Čistenie nabíjačky

Ak sa vrtačka znečistí, utrite ju mäkkou, suchou látkou alebo látkou navlhčenou v mydlovej vode. Nepoužívajte chlórové rozpúšťadlá, benzín ani riedidlo na farby, pretože rozpúšťajú plasty.

3. Skladovanie nevyužitej nabíjačky

Keď nabíjačku nepoužívate, musíte ju uskladniť na suchom, vyvýšenom alebo uzamknutom mieste – mimo dosahu detí.

UPOZORNENIE

V rámci prevádzkovania alebo údržby elektrického náradia je nutné dodržiavať bezpečnostné nariadenia a normy platné v patričnej krajine.

POZNÁMKA

Vzhľadom na pokračujúci program výskumu a vývoja v spoločnosti HiKOKI si vyhradujeme právo zmien tu uvedených technických parametrov bez predchádzajúceho upozornenia.

ОБЩИ ПРЕДПАЗНИ МЕРКИ ПРИ ЕКСПЛОАТАЦИЯ

1. Поддържайте чисто работното място. Безпорядъкът наоколо и на работната маса води до инциденти.
2. Избягвайте опасна околна среда. Не излагайте електрическият инструмент и зарядното устройство на дъжд. Не използвайте електрически инструменти и зарядно устройство на мокри и влажни места. И поддържайте работното място добре осветено.
Никога не използвайте електрически инструменти и зарядно устройство в близост до възпламеними или експлозивни материали.
Не използвайте инструмента и зарядното устройство при наличности на възпламеними течности или газове.
3. Този уред не е предназначен за употреба от лица (включително деца), които са с намалени физически, сензорни или ментални възможности, или нямат опит и знания освен, ако не бъдат наблюдавани или не са им дадени инструкции относно употребата на уреда от лицето, отговорно за тяхната сигурност.
Децата трябва да бъдат наблюдавани, за да е сигурно, че не си играят с уреда.
4. Съхранение на неработещи инструменти и зарядно устройство. Когато не се използват инструментите и зарядното устройство, те трябва да се съхраняват на сухо, високо или заключено място – извън достъпа на деца. Съхранявайте инструментите и зарядното устройство на място, на което температурата е под 40°C.
5. Не насилвайте кабела. Никога не носете зарядното устройство за кабела и не го дърпайте, за да го откъчите от контакта. Пазете кабела от нагриване, масло или остри ръбове.
6. Когато зарядното устройство не се използва или когато се поддържа или инспектира, разкачете захранващия кабел от зарядното устройство и от контакта.
7. За да избегнете опасности, винаги използвайте само зарядното устройство, съгласно спецификацията.
8. Използвайте само оригинални резервни части NiKOKI.
9. Не използвайте електрически инструменти за приложения, различни от определените в Инструкциите за експлоатация.
10. За да избегнете наранявания, използвайте само аксесоари или приставки, препоръчани в тези инструкции за експлоатация или в каталога на NiKOKI.
11. Ако захранващият кабел е повреден, той трябва да бъде сменен от производителя или от негов сервизен агент или от лице с подобна квалификация.
Допускате ремонт само в оторизиран сервизен център. Производителят не носи отговорност за каквито и да е щети или наранявания, причинени от ремонт, извършен от неоторизирани лица или при неправилна експлоатация на инструмента.
12. За да осигурите проектната експлоатация на електрическите инструменти и зарядното устройство, не демонтирайте, поставените капаци или винтове.
13. Винаги използвайте зарядното устройство при напрежението, посочено на фабричната табела.
14. Винаги, преди употреба, зареждайте батерията.

15. Никога не използвайте батерия, различни от посочената. Не свързвайте към електрическия инструмент обикновена суха батерия, акумулаторна батерия, различна от посочената в спецификацията или акумулатор за автомобил.
16. Не използвайте трансформатор, съдържащ бустерен елемент.
17. Не зареждайте батерията от електрически генератор с двигател или от електрозакхранване за прав ток.
18. Винаги зареждайте на закрито. Тъй като по време на зареждане, зарядното устройство и батерията се загряват леко, зареждайте батерията на място, което не е изложено на директна слънчева светлина, където влажността е ниска, а вентилацията е добра.
19. Използвайте подробният чертеж на модула в тези инструкции за експлоатация само за оторизирано обслужване.

ПРЕДПАЗНИ МЕРКИ ЗА ЗАРЯДНОТО УСТРОЙСТВО

1. Винаги зареждайте батерията при околна температура от 0–40°C. Ако температурата е по-ниска от 0°C, това ще доведе до презареждане, което е опасно. Батерията не може да бъде зареждана при температури над 40°C.
Най-подходящата температура за зареждане е 20–25°C.
2. Не използвайте зарядното устройство непрекъснато.
Когато едно зареждане приключи, оставете зарядното устройство за около 15 минути преди следващото зареждане на батерия.
3. Не допускате навлизането на чужди тела в отвора за свързване на акумулаторни батерии.
4. Никога не разглобявайте акумулаторните батерии или зарядното устройство.
5. Никога не давайте на късо акумулаторните батерии. Късо съединение може да причини голям електрически ток и прегряване. Това може да доведе до повреда на батерията.
6. Не изхвърляйте батерия в огън.
Ако батерията изгори, тя може да експлодира.
7. Използването на изтощена батерия ще повреди зарядното устройство.
8. Върнете батерията в магазина, от който е закупена, веднага след като цикъла на живот на батерията стане прекалено къс, за да се използва. Не изхвърляйте изтощени батерии.
9. Не поставяйте предмети във вентилационните отвори на зарядното устройство.
Вкарването на метални или запалими предмети във вентилационните отвори ще доведе до опасност от електрически удар или ще повредят зарядното устройство.

СПЕЦИФИКАЦИЯ

Модел	UC18YFSL
Напрежение при зареждане	14,4 V – 18 V
Тегло	0,5 кг

ПРИЛОЖЕНИЕ

За зареждане на БАТЕРИЯ NiKOKI серия BSL14, BSL18 и MV.

ЗАРЕЖДАНЕ

Преди да използвате електрическият инструмент, заредете батерията както следва.

1. Свържете кабела на зарядното устройство към контакт.

Когато свържете щепсела на зарядното устройство, индикаторната лампа ще мига в червено (на интервали от 1 секунда).

2. Поставете батерията в зарядното устройство.

Вкарайте батерията плътно в зарядното устройство, както е показано на **Фиг. 1**.

3. Зареждане

Когато вкарвате батерия в зарядното устройство, пилотната лампа ще светне непрекъснато в червено. Когато батерията бъде заредена напълно, пилотната лампа ще мига в червено (на интервали от 1 секунда). (Вижте **Таблица 1**)

(1) Индикация на пилотна лампа

Индикациите на пилотната лампа ще бъдат тези като показаните в **Таблица 1**, според състоянието на зарядното устройство или акумулаторната батерия.

Таблица 1

Индикации на пилотната лампа			
Пилотна лампа (червена)	Преди зареждане	Мига	Светва за 0,5 секунди. Не свети за 0,5 секунди. (изгасва за 0,5 секунди)
	По време на зареждане	Свети	Свети непрекъснато
	Завършено зареждане	Мига	Светва за 0,5 секунди. Не свети за 0,5 секунди. (изгасва за 0,5 секунди)
	Режим готовност поради прегряване	Мига	Светва за 1 секунда. Не свети за 0,5 секунди. (изгасва за 0,5 секунди)
	Невъзможно зареждане	Мига	Светва за 0,1 секунда. Не светва за 0,1 секунда. (изгасва за 0,1 секунда)
			Прегряла батерия. Зареждането не е възможно. (Зареждането ще започне след охлаждане на батерията)
			Повреда в батерията или зарядното устройство

(2) Относно температурата и времето за зареждане на акумулаторната батерия
Температурата и времето за зареждане ще бъдат тези, показани в **Таблица 2**.

Таблица 2

Зарядно		UC18YFSL	
Напрежение при зареждане	V	14,4V	18V
Вид батерия		Li-ion	
Температури, при които батерията може да бъде заредена		0°C – 50°C	
Време за зареждане на батерията до приблизителен капацитет. (При 20°C)			
1,5 Ah	мин.	22 (4 клетки)	22 (5 клетките)
2,0 Ah	мин.	30 (4 клетки)	30 (5 клетките)
2,5 Ah	мин.	35 (4 клетки)	35 (5 клетките)
3,0 Ah	мин.	45 (8 клетките/4 клетки)	45 (10 клетките/5 клетките)
4,0 Ah	мин.	60 (8 клетките)	60 (10 клетките)
5,0 Ah	мин.	75 (8 клетките)	75 (10 клетките)
6,0 Ah	мин.	90 (8 клетките)	90 (10 клетките)
8,0 Ah	мин.	–	120 (10 клетките)

ЗАБЕЛЕЖКА

Времето за зареждане може да варира според околната температура и източника на напрежение.

4. Разначете захранващия кабел на зарядното устройство от контакта.

5. Хванете добре зарядното устройство и издърпайте батерията.

ЗАБЕЛЕЖКА

Уверете се, че сте извадили батерията от зарядното устройство след употреба и я запазете.

ВНИМАНИЕ

○ Ако батерията се зарежда в загрято състояние, поради излагане на пряка слънчева светлина или поради непосредствено използване, сигналната лампа на зарядното светва за 1 секунда, изгасва за 0,5 секунди (изкл. за 0,5 сек.). В такъв случай, първо оставете батерията да се охлади и след това започнете зареждането ѝ.

○ Когато пилотната лампа мига (на интервали от 0,2 сек.), проверете за и отстранете чужди тела от конектора на зарядното устройство. Ако няма чужди тела, вероятно батерията или зарядното устройство са повредени. Занесете ги в оторизиран сервизен център.

Български

- Тъй като са необходими около 3 секунди на вграденния микрокомпютър, за да потвърди, че батерията, зарежданата с UC18YFSL е извадена, изчакайте поне 3 секунди преди да я поставите отново и да продължите зареждането. Ако батерията бъде поставена преди да минат 3 секунди, може да не бъде заредена правилно.

ПОДДРЪЖКА И ИНСПЕКЦИЯ

1. Инспекция на монтажните винтове

Редовно инспектирайте всички монтажни винтове и се уверете, че са добре затегнати. Ако установите разхлабен винт, незабавно го затегнете. Неспазването на горното крие рискове от сериозна опасност.

2. Почистяване на зарядното устройство

При замърсяване на зарядното устройство, избършете с меко и сухо парче плат или кърпа, навлажнена в сапунена вода. Не използвайте разтворители на хлорна основа, бензин или разреждател за бои, тъй като те ще разядат пластмасата.

3. Съхраняване на зарядно устройство, което не се използва

Когато не се използва, зарядното устройство трябва да бъде съхранявано на сухо, високо място — извън достъпа на деца.

ВНИМАНИЕ

По време на работа и поддръжка на електрически уреди трябва да се спазват разпоредбите и стандартите за безопасност за всяка страна.

ЗАБЕЛЕЖКА

В резултат на програмата за непрекъснатото развитие на научно-развойната дейност на HIKOKI, дадените тук спецификации са предмет на промяна без уведомление.

OPŠTE MERE PREDOSTROŽNOSTI TOKOM UPOTREBE

- Održavajte čistoću radnog mesta. Zbog zakrčenog prostora ili radnog stola mogu se dogoditi nesreće.
- Izbegavajte opasna okruženja. Električni alat i punjač nemojte da ostavljate na kiši. Električni alat i punjač nemojte da koristite na vlažnim ili mokrim mestima. Postarajte se da radno mesto bude dobro osvetljeno. Električni alat i punjač nikada nemojte da koristite blizu zapaljivih ili eksplozivnih materijala. Alat i punjač nemojte da koristite u prisustvu zapaljivih tečnosti ili gasova.
- Nije predviđeno da ovaj uređaj koriste osobe (uključujući i decu) sa smanjenim fizičkim, čulnim ili mentalnim sposobnostima, ili osobe koje nemaju iskustva i znanja, izuzev ako nisu pod nadzorom ili ako od osobe zadužene za njihovu bezbednost nisu dobile uputstva o korišćenju uređaja. Decu treba nadzirati kako se ne bi igrala sa ovim uređajem.
- Odlaganje alata i punjača koji se ne koristi. Kada se ne koriste, alat i punjač treba odložiti na suvom, visokom ili zaključanom mestu — van domašaja dece. Alat i punjač stavite na mesto na kojem je temperatura manja od 40°C.
- Nemojte da koristite kabl u pogrešne svrhe. Nikada nemojte da nosite punjač držeći ga za kabl i nemojte da vučete kabl da biste ga izvukli iz utičnice. Kabl držite podalje od toplote, ulja i oštrih ivica.
- Kada ne koristite punjač ili kada treba izvršiti njegovo održavanje ili kontrolu, izvucite iz utičnice kabl za napajanje punjača.
- Da biste izbegli opasnost, uvek koristite predviđeni punjač.
- Koristite isključivo originalne HIKOKI rezervne delove.
- Nemojte da koristite električni alat i punjač za druge namene osim onih koje su navedene u Uputstvu za upotrebu.
- Da biste izbegli povređivanje koristite samo onu opremu i pribor koji su preporučeni u ovom uputstvu za upotrebu ili u katalogu kompanije HIKOKI.
- Ako je kabl za napajanje oštećen, zbog izbegavanja opasnosti njega mora da zameni proizvođač, njegov ovlašćeni servis ili neko slično kvalifikovano lice. Popravke treba da vrši isključivo ovlašćeni servis. Proizvođač neće biti odgovoran za bilo kakvu štetu ili povredu koje su posledica popravki od strane neovlašćenih lica ili pogrešnog rukovanja alatom.
- Da bi se sačuvala predviđena radna celovitost električnog alata i punjača, nemojte da uklanjate postavljene poklopce i vijke.
- Obavezno koristite punjač pri naponu koji je naveden na natpisnoj pločici.
- Obavezno napunite bateriju pre upotrebe.
- Nikada nemojte da koristite bateriju drugačiju od navedene. Na električni alat nemojte da priključujete uobičajeni suvi element, punjivu bateriju drugačiju od navedene ili akumulator za automobil.
- Nemojte da koristite transformator koji ima pojačivač.
- Nemojte da punite bateriju koristeći električni generator motora ili jednosmernu struju.
- Punjenje uvek vršite u zatvorenom prostoru. S obzirom da tokom punjenja dolazi do blagog zagrevanja punjača i baterije, bateriju punite na mestu koje nije direktno izloženo suncu, na kojem je vlažnost niska, a provetranje dobro.
- Semu sastavnih delova u ovom uputstvu za upotrebu koristite isključivo za ovlašćeno servisiranje

MERE PREDOSTROŽNOSTI ZA PUNJAČ

- Bateriju uvek puniti kada temperatura okoline iznosi 0–40°C. Temperatura ispod 0°C prouzrokuje prepunjanje što je opasno. Baterija ne može da se puni na temperaturi većoj od 40°C. Najpogodnija temperatura za punjenje je između 20–25°C.
- Punjač nemojte da koristite neprestano. Kada završite s jednim punjenjem, ostavite punjač oko 15 minuta pre sledećeg punjenja baterije.
- Nemojte dozvoliti da strani predmeti dospeju u otvor za priključivanje punjive baterije.
- Nikada nemojte da rastavljate punjivu bateriju ili punjač.
- Nikada nemojte da pravite kratak spoj na punjivoj bateriji. Izazivanje kratkog spoja na bateriji stvorice jaku struju i pregrevanje. Posledice će biti opekotine ili oštećenje baterije.
- Bateriju nemojte bacati u vatru. Baterija koju zahvati vatra može da eksplodira.
- Korišćenjem baterije kojoj je istekao radni vek oštetice punjač.
- Odnosite bateriju u prodavnicu u kojoj ste je kupili čim njeno trajanje nakon punjenja postane suviše kratko da bi mogla da se koristi. Bateriju kojoj je istekao radni vek nemojte da bacite.
- Nemojte da gurate predmete u ventilacione otvore na punjaču. Guranjem metalnih ili zapaljivih predmeta u ventilacione otvore na punjaču nastaje opasnost od strujnog udara ili oštećenje punjača.

SPECIFIKACIJE

Model	UC18YFSL
Napon punjenja	14,4 V – 18 V
Težina	0,5 kg

PRIMENA

Za punjenje HIKOKI BATERIJE BSL14 serije, BSL18 serije i MV serije.

PUNJENJE

Pre upotrebe električnog alata napunite bateriju kako je opisano.

- Priključite kabl punjača u utičnicu.** Kada gurnete utikač punjača u utičnicu, kontrolna lampica će početi da treperi crvenom bojom (u intervalima od 1 sekunde).
- Stavite bateriju u punjač.** Bateriju stavite u punjač tako da čvrsto stoji u njemu kako je prikazano na **Sl. 1**.
- Punjenje** Kada se baterija stavi u punjač, kontrolna lampica će početi neprekidno da svetli crveno. Kada se baterija potpuno napuni, kontrolna lampica će početi da treperi crveno (u intervalima od 1 sekunde). (Vidite **Tabelu 1**)
- (1) Pokazivanja kontrolne lampice Pokazivanja kontrolne lampice objašnjena su u **Tabeli 1** i to na osnovu stanja punjača ili punjive baterije.

Tabela 1

Pokazivanja kontrolne lampice					
Kontrolna lampica (crvena)	Pre punjenja	Treperi	Svetli 0,5 sekundi. Ne svetli 0,5 sekundi. (isključena je 0,5 sekundi)	/	
	Tokom punjenja	Svetli	Neprestano svetli		
	Punjenje završeno	Treperi	Svetli 0,5 sekundi. Ne svetli 0,5 sekundi. (isključena je 0,5 sekundi)		
	Mirovanje izazvano pregrevanjem	Treperi	Svetli 1 sekundu. Ne svetli 0,5 sekundi. (isključena je 0,5 sekundi)		Baterija je pregrejana. Punjenje nije moguće. (Punjenje će započeti kada se baterija ohladi.)
	Punjenje nije moguće	Treperi	Svetli 0,1 sekundu. Ne svetli 0,1 sekundu (isključena je 0,1 sekundu).		Kvar baterije ili punjača

- (2) U vezi temperature i vremena punjenja punjive baterije Temperature i vreme punjenja baterije prikazani su u Tabeli 2.

Tabela 2

Baterija		Punjač	UC18YFSL	
Napon punjenja	V		14,4V	18V
Tip baterije			Li-ion	
Temperature pri kojima baterija može da se puni			0°C – 50°C	
Vreme punjenja na osnovu kapaciteta baterije, oko (na 20°C)				
1,5 Ah	min.		22 (4 ćelije)	22 (5 ćelije)
2,0 Ah	min.		30 (4 ćelije)	30 (5 ćelije)
2,5 Ah	min.		35 (4 ćelije)	35 (5 ćelije)
3,0 Ah	min.		45 (8 ćelije/4 ćelije)	45 (10 ćelije/5 ćelije)
4,0 Ah	min.		60 (8 ćelije)	60 (10 ćelije)
5,0 Ah	min.		75 (8 ćelije)	75 (10 ćelije)
6,0 Ah	min.		90 (8 ćelije)	90 (10 ćelije)
8,0 Ah	min.		–	120 (10 ćelije)

NAPOMENA

Vreme punjenja može da varira u zavisnosti od temperature okoline i napona izvora napajanja.

- Izvucite kabl punjača iz utičnice.
- Čvrsto držite punjač i izvucite bateriju.

NAPOMENA

Obavezno izvadite bateriju iz punjača nakon punjenja i zatim je odložite.

OPREZ

- Ako se baterija puni dok je još uvek topla, zato što je dugo stajala na mestu izloženom direktnoj sunčevoj svetlosti ili zato što je upravo bila korišćena, kontrolna lampica na punjaču će zasvetleti 1 sekundu i zatim neće svetleti 0,5 sekundi (biće isključena 0,5 sekundi). U tom slučaju, prvo ostavite bateriju da se ohladi, a zatim započnite punjenje.
- Kada kontrolna lampica treperi (u intervalima od 0,2 sekunde), proverite da li u priključku za bateriju na punjaču ima stranih predmeta i ako ih ima uklonite ih. Ako nema stranih predmeta, verovatno su baterija ili punjač u kvaru. Odnosite ih u ovlašćeni servis.
- Budući da je ugrađenom mikro računaru potrebno oko 3 sekunde da potvrdi da se baterija puni sa izvađenim UC18YFSL, sačekajte najmanje 3 sekunde pre nego što je ponovo stavite da biste nastavili sa punjenjem. Ako bateriju ponovo stavite u roku od 3 sekunde, možda se neće ispravno napuniti.

ODRŽAVANJE I PROVERA

1. Provera montažnih zavrtnjeva

Redovno proveravajte sve montažne zavrtnje i postarajte se da budu dobro zategnuti. Ako bilo koji od ovih zavrtnjeva popusti, odmah ga pritegnite. Propust da to uradite može da izazove ozbiljnu opasnost.

2. Čišćenje punjača

Kada se punjač isprlja, obrišite ga mekom, suvom krpom ili krpom navlaženom u vodi s deterdžentom. Nemojte da koristite rastvarače na bazi hlora, benzin ili razređivače za farbe jer oni tope plastiku.

3. Odlaganje nekorišćenog punjača

Kada se ne koristi, punjač treba odložiti na suvom, visokom ili zaključanom mestu — van domašaja dece.

OPREZ

Što se tiče rukovanja i održavanja električnih alata, bezbednosni propisi i standardi propisani za svaku zemlju moraju da se poštuju.

NAPOMENA

Zbog neprekidnog programa istraživanja i razvoja kompanije HiKOKI, ovde navedene specifikacije su podložne izmenama bez prethodnog obaveštenja.

OPĆE OPERATIVNE MJERE OPREZA

- Održavajte radno mjesto čistim. Nered na radnom mjestu i na stolovima dovodi do nezgoda.
- Izbjegavajte opasna okruženja. Električne alate i punjače ne izlažite kiši. Ne koristite električne alate i punjač u vlažnim ili mokrim mjestima. Radno područje držite dobro osvijetljeno. Nikada ne koristite električne alate i punjač u blizini zapaljivih ili eksplozivnih materijala. Ne koristite alat i punjač u prisutnosti zapaljivih tekućina ili plinova.
- Ovaj uređaj nije namijenjen uporabi od strane osoba (uključujući i djecu) sa smanjenim fizičkim, senzornim ili mentalnim sposobnostima, ili nedostatkom iskustva i znanja, osim ako ih ne nadzire, ili im naputke o uporabu uređaja daje osoba odgovorna za njihovu sigurnost. Djecu treba nadzirati kako bi se osiguralo da se ne igraju uređajem.
- Alat i punjač pospremite ako se ne koriste. Kad nisu u uporabi, alati i punjač treba čuvati na suhom, visokom mjestu ili zaključane - izvan doseg a i pogleda djece. Alata i punjač čuvajte na mjestu na kojem temperatura ne prelazi 40°C.
- Ne zlorabite kabel. Nikada ne nosite punjač držeći za kabel i ne povlačite kabel kako biste izvukli utikač iz utičnice. Kabel držite podalje od izvora topline, ulja i oštiri rubova.
- Kada se punjač ne koristi ili kada se održava i pregledava, izvucite mrežni kabel punjača iz utičnice.
- Kako bi se izbjegle opasnosti, uvijek koristite samo propisani punjač.
- Koristite samo originalne HiKOKI rezervne dijelove.
- Ne koristite električne alate i punjač u svrhe koje nisu navedene u uputama za rukovanje.
- Kako biste izbjegli ozljede, koristite samo pribor i nastavke navedene u ovim uputama za rukovanje ili u HiKOKI katalogu.
- Kako bi se izbjegle opasnosti, ako je naponski kabel oštećen, mora ga zamijeniti proizvođač, njegov ovlašten servis ili druga ovlaštena osoba sličnih kvalifikacija. Popravke smije obavljati samo ovlašten servisni centar. Proizvođač nije odgovoran za bilo kakvu štetu ili ozljede uzrokovane popravkom uređaja od strane neovlaštenih osoba ili nepravilnim rukovanjem alatom.
- Kako bi se osigurao operativni integritet električnih alata i punjača, ne uklanjajte instalirane pokrove ili vijaka.
- Uvijek koristite punjač pri naponu navedenom na tipskoj pločici.
- Uvijek napunite bateriju prije uporabe.
- Ne koristite baterije koje nisu navedene u ovom priručniku. Ne spajajte uobičajene baterije sa suhim ćelijama, punjive baterije ili druge baterije koje nisu navedene, kao niti akumulator automobila.
- Ne koristite transformatore koji sadrže pojačala.
- Ne punite bateriju pomoću električnog generatora motora ili punjačem s istosmjernim napajanjem.
- Baterij uvijek punite u zatvorenom prostoru. Budući da se punjač i baterija zagrijavaju tijekom punjenja, bateriju punite na mjestu na kojem nije izložena izravnom sunčevom zračenju, s niskom razinom vlage u zraku i dostatnom ventilacijom.
- Koristite rastavni nacrt u ovim uputama samo za ovlašteno servisiranje.

MJERE OPREZA ZA PUNJAČ

- Bateriju uvijek punite na sobnoj temperaturi od 0-40°C. Temperatura ispod 0°C uzrokovat će prekomjernim punjenjem koje može biti vrlo opasno. Baterija se ne može puniti na temperaturi većoj od 40°C. Najprikladnija temperatura za punjenje je 20-25°C.
- Ne koristite punjač kontinuirano. Nakon završetka punjenja, ostavite punjač da se ohladi oko 15 minuta prije sljedećeg punjenja baterije.
- Ne dopustite da u rupu za priključivanje punjive baterije uđu strani predmeti.
- Nikada ne rastavljajte punjivu bateriju ili punjač.
- Nikada nemojte kratko spojati punjive baterije. Kratko spajanje baterije proizvest će veliku struju i dovesti do pregrijavanja. To dovodi do opekline ili oštećenja baterije.
- Baterije ne bacajte u vatru. Ako baterija ne izgori, može eksplodirati.
- Korištenje istrošene baterije oštetit će punjač.
- Bateriju odnesite u trgovinu u kojoj je kupljena čim trajanje pražnjenja baterije nakon ponovnog punjenja postane prekratko za praktičnu uporabu. Istrošene baterije ne bacajte zajedno s ostalim smećem.
- U ventilacijske otvore punjača ne umećite strane predmete. Umetanje metalnih predmeta ili zapaljivih tvari u ventilacijske otvore punjača uzrokovat će strujni udar ili oštećenje punjača.

SPECIFIKACIJE

Model	UC18YFSL
Napon punjenja	14,4 V – 18 V
Težina	0,5 kg

PRIMJENA

Za punjenje HiKOKI BATERIJA BSL14 serije, BSL18 serije i MV serije.

PUNJENJE

Prije uporabe električnog alata, bateriju napunite kako slijedi.

- Priključite mrežni kabel punjača u utičnicu.** Kada utikač punjača spojite u utičnicu, lampica indikatora treperit će crveno (u intervalima od 1 sekunde).
 - Umetnite bateriju u punjač.** Bateriju čvrsto umetnite u punjač kao što je prikazano na slici 1.
 - Punjenje** Prilikom umetanja baterije u punjač indikator punjenja trajno svijetli crveno. Kada se baterija napuni, indikator treperi crveno (u intervalima od 1 sekunde). (vidi **tablicu 1**)
- (1) Indikator punjenja
Signal lampice indikatora bit će kao što je prikazano u **tablici 1**, ovisno o stanju punjača ili punjive baterije.

Tablica 1

Signali indikatora					
Lampica indikatora (crvena)	Prije punjenja	Treperi	Svijetli 0,5 sekundu. Ne svijetli 0,5 sekundi. (isključen 0,5 sekundi)	/	
	Tijekom punjenja	Svijetli	Svijetli kontinuirano		
	Punjenje završeno	Treperi	Svijetli 0,5 sekundu. Ne svijetli 0,5 sekundi. (isključen 0,5 sekundi)		
	Pregrijavanje čekanje	Treperi	Svijetli 1 sekundu. Ne svijetli 0,5 sekundi. (isključen 0,5 sekundi)		Baterija pregrijana. Punjenje nije moguće. (Punjenje će započeti kada se baterija ohladi)
	Punjenje nemoguće	Treperi	Svijetli 0,1 sekundu. Ne svijetli 0,1 sekundi. (isključen 0,1 sekundi)		Kvar baterije ili punjača

(2) O temperaturi i vremenu punjenja punjive baterije
Temperature i vrijeme punjenja prikazani su u **tablici 2.**

Tablica 2

Baterija		Punjač	UC18YFSL	
Napon punjenja		V	14,4V	18V
Vrsta baterije			Li-ion	
Temperature na kojima se baterija može puniti			0°C – 50°C	
Vrijeme punjenja za kapacitet baterije, približno (pri 20 °C)				
1,5 Ah	min.	22 (4 stanice)	22 (5 stanice)	
2,0 Ah	min.	30 (4 stanice)	30 (5 stanice)	
2,5 Ah	min.	35 (4 stanice)	35 (5 stanice)	
3,0 Ah	min.	45 (8 stanice/4 stanice)	45 (10 stanice/5 stanice)	
4,0 Ah	min.	60 (8 stanice)	60 (10 stanice)	
5,0 Ah	min.	75 (8 stanice)	75 (10 stanice)	
6,0 Ah	min.	90 (8 stanice)	90 (10 stanice)	
8,0 Ah	min.	–	120 (10 stanice)	

NAPOMENA

Vrijeme punjenja može varirati ovisno o temperaturi okoline i naponu izvora napajanja.

4. Isključite mrežni kabel punjača iz utičnice.

5. Čvrsto držite punjač i izvucite bateriju.

NAPOMENA

Obavezno izvadite bateriju iz punjača nakon punjenja i zatim je pohranite.

POZOR

- Ako se puni zagrijana baterija koja je na duže vrijeme ostavljena na mjestu izloženom izravnom suncu ili je upravo korištena, indikator punjenja svijetli 1 sekundu, i ne svijetli 0,5 sekundi (isključen na 0,5 sekundi). U tom slučaju pustite da se baterija najprije ohladi, a tek potom započnite s punjenjem.
- Ako indikator punjenja treperi (u intervalima od 0,2 sekunde), provjerite i izvadite strane predmete iz konektora punjača baterije. Ako nema stranih predmeta, moguće je da su baterija ili punjač neispravni. Odnosite u ovlaštenu servis.
- Budući da ugrađeno mikro-računalo treba otprilike 3 sekunde kako bi ustanovilo da je baterija, koja se puni pomoću UC18YFSL izvađena iz punjača, pričekajte barem 3 sekunde prije ponovnog umetanja za nastavak punjenja. Ako se baterija ponovo umetne u roku manjem od 3 sekunde, baterija se možda neće ispravno puniti.

ODRŽAVANJE I INSPEKCIJA

1. Provjera vijaka

Redovito pregledavajte sve vijake i osigurajte da su pravilno zategnuti. Ukoliko se bilo koji vijak otpusti, odmah ga zategnite. Nepridržavanje ovih napatuka može uzrokovati ozbiljne opasnosti.

2. Čišćenje punjača

Kad je punjač prijav, obrišite ga mekom suhom krpom ili krpom navlaženom sapunicom. Ne koristite otapala na bazi klora, benzin ili razrjeđivač, jer otapaju plastiku.

3. Punjač spremite ako se ne koristi

Kad se ne koristi, punjač treba čuvati na suhom, visokom mjestu ili zaključan - izvan dosega djece.

POZOR

Tijekom rada i održavanja električnih alata, potrebno je pridržavati se sigurnosnih propisa i standarda propisanih u svakoj zemlji.

NAPOMENA

Zbog kontinuiranog programa istraživanja i razvoja tvrtke HiKOKI, ovdje navedene specifikacije mogu se promijeniti bez prethodne najave.

<p>English</p> <p>GUARANTEE CERTIFICATE</p> <ol style="list-style-type: none"> Model No. Serial No. Date of Purchase Customer Name and Address Dealer Name and Address (Please stamp dealer name and address) 	<p>Dansk</p> <p>GARANTIBEVIS</p> <ol style="list-style-type: none"> Modelnummer Serienummer Købsdato Kundes navn og adresse Forhandlers navn og adresse (Indstæmp stempel med forhandlers navn og adresse) 	<p>Română</p> <p>CERTIFICAT DE GARANȚIE</p> <ol style="list-style-type: none"> Model nr. Nr. de serie Data cumpărării Numele și adresa clientului Numele și adresa distribuitorului (Vă rugăm aplicați ștampila cu numele și adresa distribuitorului)
<p>Deutsch</p> <p>GARANTIESCHEIN</p> <ol style="list-style-type: none"> Modell-Nr. Serien-Nr. Kaufdatum Name und Anschrift des Kunden Name und Anschrift des Händlers (Bitte mit Namen und Anschrift des Händlers abstempeln) 	<p>Norsk</p> <p>GARANTISERTIFIKAT</p> <ol style="list-style-type: none"> Modellnr. Serienr. Kjøpsdato Kundens navn og adresse Forhandlerens navn og adresse (Vennligst stemple forhandlerens navn og adresse) 	<p>Slovenščina</p> <p>GARANCIJSKO POTRDILO</p> <ol style="list-style-type: none"> Št. modela Serijska št. Datum nakupa Ime in naslov kupca Ime in naslov prodajalca (Prosimo vtisnite žig z imenom in naslovom prodajalca)
<p>Français</p> <p>CERTIFICAT DE GARANTIE</p> <ol style="list-style-type: none"> No. de modèle No de série Date d'achat Nom et adresse du client Nom et adresse du revendeur (Cachet portant le nom et l'adresse du revendeur) 	<p>Suomi</p> <p>TAKUUTODISTUS</p> <ol style="list-style-type: none"> Malli nro Sarja nro Ostoväivämäärä Asiakkaan nimi ja osoite Myyjän nimi ja osoite (Leimaa myyjän nimi ja osoite) 	<p>Slovenčina</p> <p>ZÁRUČNÝ LISTA</p> <ol style="list-style-type: none"> Č. modelu Sériové č. Dátum zakúpenia Meno a adresa zákazníka Názov a adresa predajcu (Pečiatka s názvom a adresou predajcu)
<p>Italiano</p> <p>CERTIFICATO DI GARANZIA</p> <ol style="list-style-type: none"> Modello N° di serie Data di acquisto Nome e indirizzo dell'acquirente Nome e indirizzo del rivenditore (Si prega di apporre il timbro con questi dati) 	<p>Ελληνικά</p> <p>ΠΙΣΤΟΠΟΙΗΤΙΚΟ ΕΓΓΥΗΣΗΣ</p> <ol style="list-style-type: none"> Αρ. Μοντέλου Αύξων Αρ. Ημερομηνία αγοράς Όνομα και διεύθυνση πελάτη Όνομα και διεύθυνση μεταπωλητή (Παρακαλούμε να χρησιμοποιηθεί σφραγίδα) 	<p>Български</p> <p>ГАРАНЦИОНЕН СЕРТИФИКАТ</p> <ol style="list-style-type: none"> Модел № Сериен № Дата за закупуване Име и адрес на клиента Име и адрес на търговеца (Моля, отпечатайте името и адрес на дилъра)
<p>Nederlands</p> <p>GARANTIEBEWIJS</p> <ol style="list-style-type: none"> Modelnummer Serienummer Datum van aankoop Naam en adres van de gebruiker Naam en adres van de handelaar (Stempel a.u.b. naam en adres vande de handelaar) 	<p>Polski</p> <p>GWARANCJA</p> <ol style="list-style-type: none"> Model Numer seryjny Data zakupu Nazwa klienta i adres Nazwa dealera i adres (Pieczęć punktu sprzedaży) 	<p>Srpski</p> <p>GARANTNI SERTIFIKAT</p> <ol style="list-style-type: none"> Br. modela. Serijski br. Datum kupovine Ime i adresa kupca Ime i adresa prodavca (Molimo da stavite pečat na ime i adresu trgovca)
<p>Español</p> <p>CERTIFICADO DE GARANTÍA</p> <ol style="list-style-type: none"> Número de modelo Número de serie Fecha de adquisición Nombre y dirección del cliente Nombre y dirección del distribuidor (Se ruega poner el sello del distribuidor con su nombre y dirección) 	<p>Magyar</p> <p>GARANCIA BIZONYLAT</p> <ol style="list-style-type: none"> Típuszám Sorozatszám A vásárlás dátuma A Vásárló neve és címe A Kereskedő neve és címe (Kérjük ide elhelyezni a Kereskedő nevének és címének pecsétjét) 	<p>Hrvatski</p> <p>JAMSTVENI CERTIFIKAT</p> <ol style="list-style-type: none"> Br modela. Serijski br. Datum kupnje Ime i adresa kupca Ime i adresa trgovca (Molimo stavite pečat na ime i adresu trgovca)
<p>Portugués</p> <p>CERTIFICADO DE GARANTIA</p> <ol style="list-style-type: none"> Número do modelo Número do série Data de compra Nome e morada do cliente Nome e morada do distribuidor (Por favor, carimbe o nome e morada do distribuidor) 	<p>Čeština</p> <p>ZÁRUČNÍ LIST</p> <ol style="list-style-type: none"> Model č. Série č. Datum nákupu Jméno a adresa zákazníka Jméno a adresa prodejce (Prosíme o razítko se jménem a adresou prodejce) 	
<p>Svenska</p> <p>GARANTICERTIFIKAT</p> <ol style="list-style-type: none"> Modellnr Seriennr Inköpsdatum Kundens namn och adress Försäljarens namn och adress (Stämpla försäljarens namn och adress) 	<p>Türkçe</p> <p>GARANTİ SERTİFİKASI</p> <ol style="list-style-type: none"> Model No. Seri No. Satın Alma Tarihi Müşteri Adı ve Adresi Bayi Adı ve Adresi (Lütfen bayi adını ve adresini kaşe olarak basın) 	

HIKOKI

①	
②	
③	
④	
⑤	



Hikoki Power Tools Deutschland GmbH

Siemensring 34, 47877 Willich, Germany
Tel: +49 2154 49930
Fax: +49 2154 499350
URL: <http://www.hikoki-powertools.de>

Hikoki Power Tools Netherlands B.V.

Brabanthaven 11, 3433 PJ Nieuwegein, The Netherlands
Tel: +31 30 6084040
Fax: +31 30 6067266
URL: <http://www.hikoki-powertools.nl>

Hikoki Power Tools (U.K.) Ltd.

Precedent Drive, Rooksley, Milton Keynes, MK 13, 8PJ,
United Kingdom
Tel: +44 1908 660663
Fax: +44 1908 606642
URL: <http://www.hikoki-powertools.uk>

Hikoki Power Tools France S.A.S.

Parc de l'Eglantier 22, rue des Cerisiers, Lisses-C.E. 1541,
91015 EVRY CEDEX, France
Tel: +33 1 69474949
Fax: +33 1 60861416
URL: <http://www.hikoki-powertools.fr>

Hikoki Power Tools Belgium N.V./S.A.

Koningin Astridlaan 51, B-1780 Wommel, Belgium
Tel: +32 2 460 1720
Fax: +32 2 460 2542
URL: <http://www.hikoki-powertools.be>

Hikoki Power Tools Italia S.p.A

Via Piave 35, 36077, Altavilla Vicentina (VI), Italy
Tel: +39 0444 548111
Fax: +39 0444 548110
URL: <http://www.hikoki-powertools.it>

Hikoki Power Tools Ibérica, S.A.

C/ Puigbarral, 26-28, Pol. Ind. Can Petit, 08227 Terrassa
(Barcelona), Spain
Tel: +34 93 735 6722
Fax: +34 93 735 7442
URL: <http://www.hikoki-powertools.es>

Hikoki Power Tools Österreich GmbH

IndustrieZentrum NÖ –Süd, Straße 7, Obj. 58/A6 2355
Wiener Neudorf, Austria
Tel: +43 2236 64673/5
Fax: +43 2236 63373
URL: <http://www.hikoki-powertools.at>

Hikoki Power Tools Norway AS

Kjeller Vest 7, N-2007 Kjeller, Norway
Tel: (+47) 6692 6600
Fax: (+47) 6692 6650
URL: <http://www.hikoki-powertools.no>

Hikoki Power Tools Sweden AB

Rotebergsvagen 2B SE-192 78 Sollentuna, Sweden
Tel: (+46) 8 598 999 00
Fax: (+46) 8 598 999 40
URL: <http://www.hikoki-powertools.se>

Hikoki Power Tools Denmark A/S

Lillebaeltsvej 90, 6715 Esbjerg N, Denmark
Tel: (+45) 75 14 32 00
Fax: (+45) 75 14 36 66
URL: <http://www.hikoki-powertools.dk>

Hikoki Power Tools Finland Oy

Tupalankatu 9, 15680 Lahti, Finland
Tel: (+358) 20 7431 530
Fax: (+358) 20 7431 531
URL: <http://www.hikoki-powertools.fi>

Hikoki Power Tools Hungary Kft.

1106 Bogáncsvirág u.5-7, Budapest, Hungary
Tel: +36 1 2643433
Fax: +36 1 2643429
URL: <http://www.hikoki-powertools.hu>

Hikoki Power Tools Polska Sp. z o. o.

ul. Gierdziejewskiego 1
02-495 Warszawa, Poland
Tel: +48 22 863 33 78
Fax: +48 22 863 33 82
URL: <http://www.hikoki-narzedzia.pl>

Hikoki Power Tools Czech s.r.o.



Modřická 205, 664 48 Moravany, Czech Republic
Tel: +420 547 422 660
Fax: +420 547 213 588
URL: <http://www.hikoki-powertools.cz>

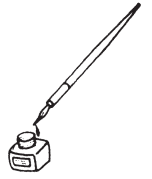

Hikoki Power Tools Romania S.R.L.

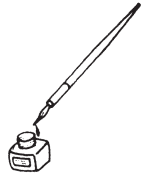
Ring Road, No. 66, Mustang Traco Warehouses, Warehouse
No.1, Pantelimon City, 077145, Ilfov County, Romania
Tel: +40 371 135 109
Fax: +40 372 899 765
URL: <http://www.hikoki-powertools.ro>

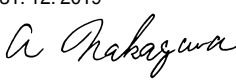



<p>English</p> <p>EC DECLARATION OF CONFORMITY</p> <p>We declare under our sole responsibility that Charger, identified by type and specific identification code *1), is in conformity with all relevant requirements of the directives *2) and standards *3). Technical file at *4) – See below. The European Standard Manager at the representative office in Europe is authorized to compile the technical file. The declaration is applicable to the product affixed CE marking.</p>	<p>Nederlands</p> <p>EC VERKLARING VAN CONFORMITEIT</p> <p>Wij verklaren onder onze eigen verantwoordelijkheid dat Oplader, geïdentificeerd door het type en de specifieke identificatiecode*1), voldoet aan alle relevante bepalingen van de richtlijnen*2) en normen*3). Technische documentatie bij*4) – zie onder. De Europese Normen Manager bij de vertegenwoordiging in Europa is gemachtigd om het technische dossier samen te stellen. Deze verklaring is van toepassing op producten voorzien van de CE-markeringen.</p>
<p>Deutsch</p> <p>EG-KONFORMITÄTSERLÄRUNG</p> <p>Wir erklären in alleiniger Verantwortung, dass das durch den Typ und den spezifischen Identifizierungscode *1) identifizierte Ladegerät allen einschlägigen Bestimmungen der Richtlinien *2) und Normen *3) entspricht. Technische Unterlagen unter *4) – Siehe unten. Die Leitung der repräsentativen Behörde für europäische Normen und Richtlinien ist berechtigt, die technischen Unterlagen zusammenzustellen. Die Erklärung gilt für die an dem Produkt angebrachte CE-Kennzeichnung.</p>	<p>Español</p> <p>DECLARACIÓN DE CONFORMIDAD DE LA CE</p> <p>Declaramos bajo nuestra única responsabilidad que el Cargador, identificado por tipo y por código de identificación específico *1), está en conformidad con todas las disposiciones correspondientes de las directivas *2) y de las normas *3). Documentación técnica en *4) – Ver a continuación. El Director de Normas Europeas en la oficina de representación en Europa está autorizado para elaborar el expediente técnico. La declaración se aplica al producto con marcas de la CE.</p>
<p>Français</p> <p>DECLARATION DE CONFORMITE CE</p> <p>Nous déclarons sous notre entière responsabilité que le chargeur, identifié par le type et le code d'identification spécifique *1) est en conformité avec toutes les exigences applicables des directives *2) et des normes *3). Dossier technique en *4) – Voir ci-dessous. Le Gestionnaire des normes européennes du bureau de représentation en Europe est autorisé à constituer le dossier technique. Cette déclaration s'applique aux produits désignés CE.</p>	<p>Português</p> <p>DECLARAÇÃO DE CONFORMIDADE CE</p> <p>Declaramos, sob nossa única e inteira responsabilidade, que o Recarregador, identificado por tipo e código de identificação específico *1), está em conformidade com todos os requerimentos relevantes das diretivas *2) e normas *3). Ficheiro técnico em *4) – Consulte abaixo. O Gestor de Normas Europeias no escritório de representação na Europa está autorizado a compilar o ficheiro técnico. A declaração aplica-se aos produtos com marca CE.</p>
<p>Italiano</p> <p>DICHIARAZIONE DI CONFORMITÀ CE</p> <p>Dichiariamo sotto la nostra esclusiva responsabilità che il caricatore, identificato dal tipo e dal codice identificativo specifico *1), è conforme a tutti i requisiti delle direttive *2) e degli standard *3). Documentazione tecnica presso *4) – Vedere sotto. Il gestore delle norme europee presso l'ufficio di rappresentanza in Europa è autorizzato a compilare il fascicolo tecnico. La dichiarazione è applicabile ai prodotti cui sono applicati i marchi CE.</p>	<p>Svenska</p> <p>EG-DEKLARATION BETRÄFFANDE LIKFORMIGHET</p> <p>Vi förklarar på eget ansvar att detta laddningsaggregat, identifierat enligt typ och särskild identifikationskod *1), överensstämmer med alla relevanta krav i direktiven *2) och standarderna *3). Teknisk fil enligt *4) – Se nedan. Den europeiska standardansvariga på representationskontoret i Europa är auktoriserad att sammanställa den tekniska filen. Denna försäkran gäller för produkten med tillhörande CE-märkning.</p>
<p>*1) UC18YFSL C354163R</p> <p>*2) 2014/35/EU, 2014/30/EU, 2011/65/EU</p> <p>*3) EN60335-1:2012+A11:2014 EN60335-2-29:2004+A2:2010 EN55014-1:2006+A1:2009+A2:2011 EN55014-2:1997+A1:2001+A2:2008 EN61000-3-2:2014 EN61000-3-3:2013</p>	
<p>*4) Representative office in Europe Hikoki Power Tools Deutschland GmbH Siemensring 34, 47877 Willich, Germany</p> <p>Head office in Japan Koki Holdings Co., Ltd. Shinagawa Intercity Tower A, 15-1, Konan 2-chome, Minato-ku, Tokyo, Japan</p>	<p>31. 12. 2019 Naoto Yamashiro European Standard Manager</p> <p>31. 12. 2019  A. Nakagawa Corporate Officer</p> 

<p>Dansk</p> <p>EF-OVERENSSTEMMELSESERKLÆRING</p> <p>Vi erklærer os fuldstændige ansvarlige for, at opladeapparatet, identificeret ved type og specifik identifikationskode *1), er i overensstemmelse med alle relevante krav i direktiverne *2) og standarderne *3). Teknisk fil i *4) – Se nedenfor.</p> <p>Lederen af europæiske standarder på repræsentationskontoret i Europa er bemyndiget til at kompilere den tekniske fil. Erklæringen gælder produktet, der er mærket med CE.</p>	<p>Polski</p> <p>DEKLARACJA ZGODNOŚCI Z WE</p> <p>Oświadczamy na własną wyłączną odpowiedzialność, że Ładowarka podanego typu i oznaczona unikalnym kodem identyfikacyjnym *1) jest zgodna z wszystkimi właściwymi wymogami dyrektyw *2) i norm *3). Dokumentacja techniczna w *4) – Patrz poniżej.</p> <p>Menedżer Norm Europejskich przedstawicielstwa firmy w Europie jest upoważniony do sporządzania dokumentacji technicznej. Niniejsza deklaracja ma zastosowanie do produktu opatrzonego znakiem CE.</p>
<p>Norsk</p> <p>EF'S ERKLÆRING OM OVERENSSTEMMELSE</p> <p>Vi erklærer på eget ansvar at ladeapparat, identificeret etter type og spesifikk identifikasjonskode *1), er i samsvar med alle relevante krav i direktiver *2) og standarder *3). Teknisk fil under *4) - Se nedenfor.</p> <p>Styren for europeiske standarder ved representantkontoret i Europa er autorisert til å kompilere den tekniske filen. Erklæringen gjelder for CE-merket på produktet.</p>	<p>Magyar</p> <p>EK MEGFELELŐSÉGI NYILATKOZAT</p> <p>A kizárólagos felelősségünkre kijelentjük, hogy az Akkutöltő, mely típus és egyedi azonosító kód *1) alapján azonosított, megfelel az irányelvek vonatkozó követelményeinek *2) és szabványainak *3). Műszaki fájl a *4) - Lásd alább.</p> <p>Az EU képviselői iroda európai szabványügyi menedzsere jogosult a műszaki dokumentáció összeállítására. Jelen nyilatkozat a terméken feltüntetett CE jelzésre vonatkozik.</p>
<p>Suomi</p> <p>EY-ILMOITUS YHDENMUKAISUUDESTA</p> <p>Vakuutamme yksinomisella vastuullamme, että lauri, joka identifioidaan tyyppin ja erityisen tunnistuskoodin *1) perusteella, on kaikkien direktiivien *2) ja standardien *3) asiaankuuluvien vaatimusten mukainen. Tekninen tiedosto kohdassa *4) – katso alta.</p> <p>Eurooppalaisten standardien hallintaelin Euroopan edustustossa on valtuutettu kokoamaan teknisen tiedoston. Ilmoitus on sovellettavissa tuotteen kiinnitetyyn CE-merkintään.</p>	<p>Čeština</p> <p>PROHLÁŠENÍ O SHODĚ S ES</p> <p>Prohlašujeme na svou výhradní zodpovědnost, že nabíječka, identifikovaná podle typu a specifického identifikačního kódu *1), je v souladu se všemi příslušnými požadavky směrnice *2) a norem *3). Technický soubor *4) - viz níže.</p> <p>K sestavení technické dokumentace je oprávněn manažer pro evropské standardy v evropském obchodním zastoupení. Toto prohlášení platí pro výrobek označený značkou CE.</p>
<p>Ελληνικά</p> <p>EK ΔΗΛΩΣΗ ΕΝΑΡΜΟΝΙΣΜΟΥ</p> <p>Δηλώνουμε με αποκλειστική μας ευθύνη ότι ο Φορτιστής, ο οποίος προσδιορίζεται από τον τύπο και ειδικό αναγνωριστικό κωδικό *1), είναι σύμφωνα με όλες τις σχετικές απαιτήσεις των Οδηγιών *2) και στα σχετικά πρότυπα *3). Τεχνικό Αρχείο στο *4) – Δείτε παρακάτω.</p> <p>Ο Διαχειριστής Ευρωπαϊκών Προτύπων στο γραφείο εκπροσώπησης στην Ευρώπη είναι εξουσιοδοτημένος για τη σύνταξη του τεχνικού φακέλου.</p> <p>Η δήλωση ισχύει μόνο για το προϊόν που είναι τοποθετημένη η σήμανση CE.</p>	<p>Türkçe</p> <p>AT UYGUNLUK BEYANI</p> <p>Tip ve özel tanımlanmış koduyla *1) tanımlı Şarj Cihazı'nın direktiflerin *2) ve standartların *3) tüm ilgili gereksinimlerine uygun olduğunu tamamen kendi sorumluluğumuz altında beyan ederiz. Teknik dosyası *4)'dedir – Aşağıya bakın.</p> <p>Avrupa'daki temsilcilik ofisindeki Avrupa Standartları Yöneticisi, teknik dosyayı derlemek için yetkilendirilmiştir.</p> <p>Beyan, üzerinde CE işareti bulunan ürünler için geçerlidir.</p>
<p>*1) UC18YFSL C354163R</p> <p>*2) 2014/35/EU, 2014/30/EU, 2011/65/EU</p> <p>*3) EN60335-1:2012+A11:2014 EN60335-2-29:2004+A2:2010 EN55014-1:2006+A1:2009+A2:2011 EN55014-2:1997+A1:2001+A2:2008 EN61000-3-2:2014 EN61000-3-3:2013</p>	
<p>*4) Representative office in Europe Hikoki Power Tools Deutschland GmbH Siemensring 34, 47877 Willich, Germany</p> <p>Head office in Japan Koki Holdings Co., Ltd. Shinagawa Intercity Tower A, 15-1, Konan 2-chome, Minato-ku, Tokyo, Japan</p> <p>31. 12. 2019 Naoto Yamashiro European Standard Manager</p> <p>31. 12. 2019  A. Nakagawa Corporate Officer</p> 	

<p>Română</p> <p>DECLARAȚIE DE CONFORMITATE CE</p> <p>Declarăm pe propria răspundere că Încărcătorul, identificat după tipul și codul de identificare specific *1), este în conformitate cu toate cerințele relevante ale directivelor *2) și ale standardelor *3). Fișier tehnic la *4) – Vezi mai jos. Managerul standardelor europene de la biroul reprezentanței din Europa este autorizat să întocmească dosar tehnic. Declarația se referă la produsul pe care este aplicat semnul CE.</p>	<p>Български</p> <p>ЕО ДЕКЛАРАЦИЯ ЗА СЪОТВЕТСТВИЕ</p> <p>Декларираме на своя собствена отговорност, че Зарядното устройство, идентифицирано по тип и специален идентификационен код *1), е в съответствие с всички съответни изисквания на директивите *2) и стандартите *3). Техническо досие в *4) - Вижте по-долу. Мениджърът по европейските стандарти в представителния офис в Европа е упълномощен да съставя техническото досие. Декларацията е приложима за продукта, който има поставена CE маркировка.</p>
<p>Slovenščina</p> <p>ES IZJAVA O SKLADNOSTI</p> <p>Na lastno odgovornost izjavljamo, da je Polnilnik, označen z vrsto in posebno identifikacijsko kodo *1), v skladu z vsemi ustreznimi zahtevami direktiv *2) in standardov *3). Tehnična dokumentacija pod *4) – glejte spodaj. Upravitelj evropskih standardov na predstavnštvu v Evropi je pooblaščen za pripravo tehnične dokumentacije. Deklaracija je označena na izdelku s pritrjeno oznako CE.</p>	<p>Srpski</p> <p>EZ DEKLARACIJA O USAGLAŠENOSTI</p> <p>Pod punom odgovornošću izjavljujemo da je Punjač, identifikovan prema tipu i specifičnom identifikacionom kodu *1), u skladu sa svim relevantnim zahtevima direktiva *2) i standardima *3). Tehnička datoteka pod *4) - Pogledajte dole. Direktor za evropske standarde u kancelariji predstavnštva u Evropi je odgovoran za sastavljanje tehničke dokumentacije. Deklaracija je primenjena na proizvod na koji je stavljena CE oznaka.</p>
<p>Slovenčina</p> <p>ES VYHLÁSENIE O ZHODE</p> <p>Týmto vyhlasujeme na vlastnú zodpovednosť, že výrobok Nabíjačka identifikovaný podľa typu a špecifického identifikačného kódu *1) je v zhode so všetkými príslušnými požiadavkami smerníc *2) a nariadením *3). Technický súbor v *4) – Pozrite nižšie. Manažér európskych noriem na zastupujúcom úrade v Európe má oprávnenie na zostavovanie technickej dokumentácie. Toto vyhlásenie sa vzťahuje na výrobok označený značkou CE.</p>	<p>Hrvatski</p> <p>EZ IZJAVA O SUKLADNOSTI</p> <p>Izjavljujemo pod vlastitom odgovornošću da je Punjač, identificiran prema vrsti i specifičnom identifikacijskom kodu *1), u skladu sa svim relevantnim zahtjevima direktiva *2) i standarda *3). Tehnička dokumentacija na *4) - Vidi dolje. Menadžer za evropske standarde u europskom predstavnštvu tvrtke ovlašten je za sastavljanje tehničke dokumentacije. Izjava se primjenjuje na proizvod na kojem je stavljena CE oznaka.</p>
<p>*1) UC18YFSL C354163R *2) 2014/35/EU, 2014/30/EU, 2011/65/EU *3) EN60335-1:2012+A11:2014 EN60335-2-29:2004+A2:2010 EN55014-1:2006+A1:2009+A2:2011 EN55014-2:1997+A1:2001+A2:2008 EN61000-3-2:2014 EN61000-3-3:2013</p>	
<p>*4) Representative office in Europe Hikoki Power Tools Deutschland GmbH Siemensring 34, 47877 Willich, Germany</p> <p>Head office in Japan Koki Holdings Co., Ltd. Shinagawa Intercity Tower A, 15-1, Konan 2-chome, Minato-ku, Tokyo, Japan</p> <p>31. 12. 2019 Naoto Yamashiro European Standard Manager</p> <p>31. 12. 2019  A. Nakagawa Corporate Officer</p> 	

Koki Holdings Co., Ltd.