

Verwendung eines Leica DISTO™ mit Bluetooth Smart mit Android 4.3 oder höher



V 1.1

April 2014

- when it has to be **right**

Leica
Geosystems

Inhaltsverzeichnis

- Leica DISTO™-Geräte
- Bluetooth-Kompatibilität
- Leica DISTO™ Bluetooth Smart
- Leica DISTO™ sketch für Android

Die Leica DISTO™-Geräte mit Bluetooth®



Leica DISTO™ D110
Bluetooth® Smart

→ Erfordert **Bluetooth® 4.0**



Leica DISTO™ D3a BT
Bluetooth® 2.1

→ Erfordert **SPP**-Unterstützung



Leica DISTO™ D8
Bluetooth® 2.1

→ Erfordert **SPP**-Unterstützung



Leica DISTO™ D510
Bluetooth® Smart

→ Erfordert **Bluetooth® 4.0**































Leica DISTO™ D810 touch
Bluetooth® Smart

→ Erfordert **Bluetooth® 4.0**



Übersicht DISTO™-Kompatibilität

		Windows 7 	Windows 8.1 	Windows Mobile 6.5	Android 2.3.3 	Android 4.3 	iOS 
Leica DISTO™ D110 Bluetooth® 4.0		-	Leica DISTO™ transfer  www.disto.com	-	-	Leica DISTO™ transfer BLE Leica DISTO™ sketch 	Leica DISTO™ sketch 
Leica DISTO™ D3a BT Bluetooth® 2.1		Leica DISTO™ transfer  www.disto.com	Leica DISTO™ transfer  www.disto.com	Leica DISTO™ transfer PPC  www.disto.com	Leica DISTO™ transfer Leica DISTO™ sketch 	Leica DISTO™ transfer Leica DISTO™ sketch 	-
Leica DISTO™ D8 Bluetooth® 2.1		Leica DISTO™ transfer  www.disto.com	Leica DISTO™ transfer  www.disto.com	Leica DISTO™ transfer PPC  www.disto.com	Leica DISTO™ transfer Leica DISTO™ sketch 	Leica DISTO™ transfer Leica DISTO™ sketch 	-
Leica DISTO™ D510 Bluetooth® 4.0		-	Leica DISTO™ transfer  www.disto.com	-	-	Leica DISTO™ transfer BLE Leica DISTO™ sketch 	Leica DISTO™ sketch 
Leica DISTO™ D810 touch Bluetooth® 4.0		-	Leica DISTO™ transfer Keypad mode *)  www.disto.com	-	-	Leica DISTO™ transfer BLE Leica DISTO™ sketch 	Leica DISTO™ sketch Keypad Mode *) 

*) Der DISTO™ stellt eine Verbindung als Tastenfeld her und sendet Daten direkt zur Cursor-Position in eine beliebigen Anwendung oder Software

- when it has to be right



Einleitung

Diese Präsentation soll zusätzliche Hilfestellung zur Verwendung des Leica DISTO™ mit Bluetooth® Smart geben. Zudem werden in diesem Dokument die entsprechenden Apps für Android beschrieben.

Leica DISTO™ Bluetooth Smart



Die ersten Schritte

- when it has to be **right**

Leica
Geosystems

Allgemeines

Bluetooth® Smart

- Bluetooth® Smart ist mit Bluetooth® 4.0 oder Bluetooth® Smart-fähigen Geräten kompatibel
- Bluetooth® Smart verbraucht sehr wenig Energie und ist deshalb standardmäßig eingeschaltet

Leica DISTO™ D110

Bluetooth® Smart

- Bluetooth® kann bei dem Leica DISTO™ D110 an- bzw. ausgeschaltet werden
- Der Leica DISTO™ D110 unterstützt nur Verbindungen mit iOS- oder Android 4.3-Apps



Zwei Sekunden gedrückt halten,
um Bluetooth® ein- oder auszuschalten

- when it has to be **right**

Leica
Geosystems

Leica DISTO™ D510

Bluetooth® Smart

- Bluetooth® kann in den Einstellungen des Leica DISTO™ D510 abgeschaltet werden
- Der Leica DISTO™ D510 unterstützt nur Verbindungen mit iOS- oder Android 4.3-Apps



Zum Ein- bzw. Abschalten "=" drücken

Leica DISTO™ D810 touch Bluetooth® Smart

- Bluetooth® kann in den Einstellungen des Leica DISTO™ D810 touch abgeschaltet werden



Leica DISTO™ D810 touch Bluetooth® Smart

- Der Leica DISTO™ D810 touch bietet 3 verschiedene Modi zur Verwendung mit Bluetooth®

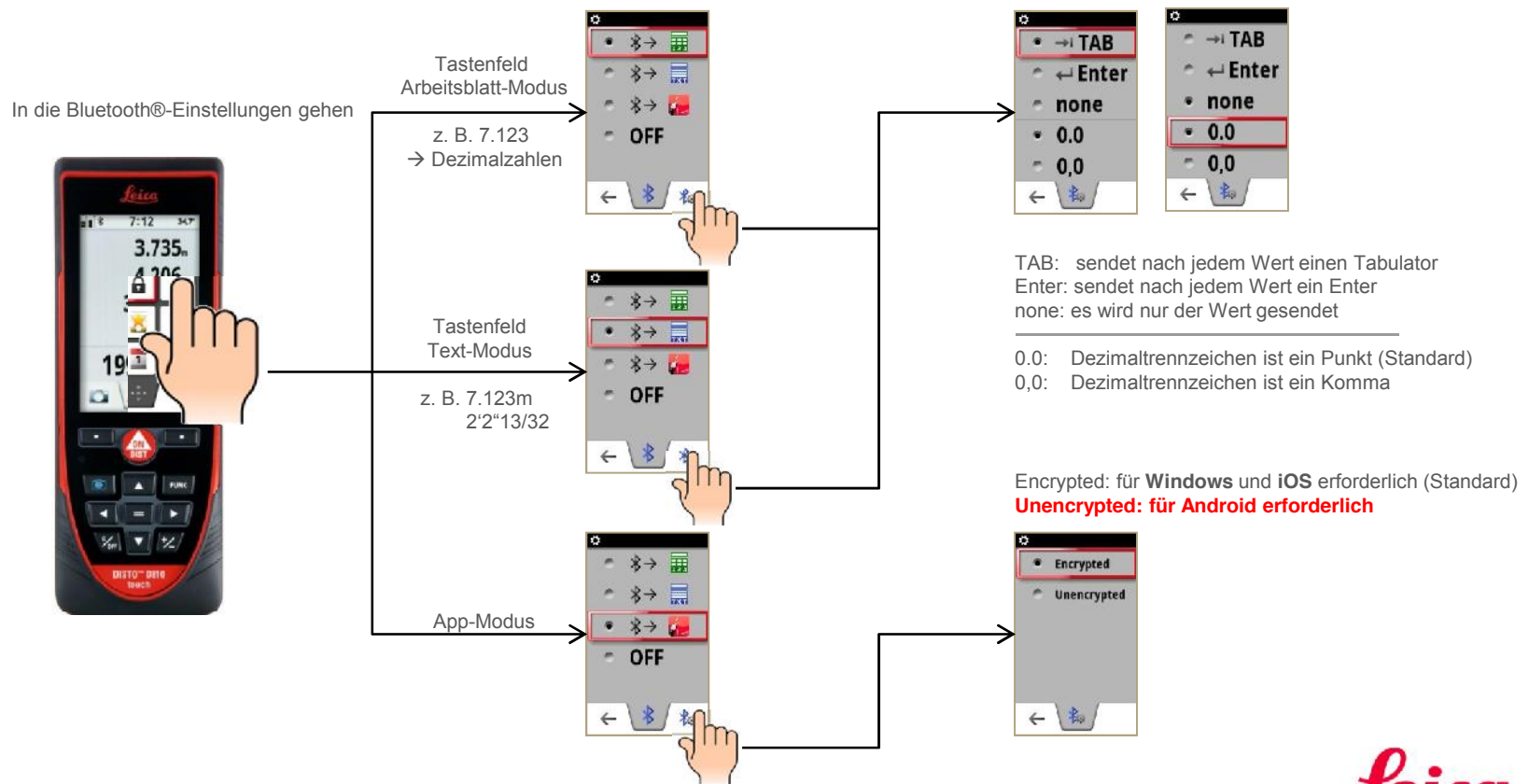

- when it has to be **right**



Leica DISTO™ sketch

Android 4.3 oder höher 

Die ersten Schritte

- when it has to be **right**

Leica
Geosystems

Leica DISTO™ sketch für Android 4.3 oder höher

App starten

- Bei Verwendung mit dem Leica DISTO™ D810 touch empfehlen wir, den App-Modus für Bluetooth® zu wählen
- Bei Verwendung mit dem Leica DISTO™ D810 touch muss zuerst in den Einstellungen des Leica DISTO™-Geräts der Modus "Unencrypted" für Bluetooth® gewählt werden. Sonst stellt das Gerät zwar eine Verbindung her, überträgt aber keine Messwerte!
Für den Leica DISTO™ D510 ist das nicht erforderlich



Diese App arbeitet mit dem Leica DISTO™ D3a BT (D330i), D8, D510 und D810 touch

- when it has to be right

Leica
Geosystems

Leica DISTO™ sketch für Android 4.3 oder höher

App starten – mit Bluetooth® verbinden

Drücken Sie hier, wenn Sie die Gerätesuche erneut starten möchten

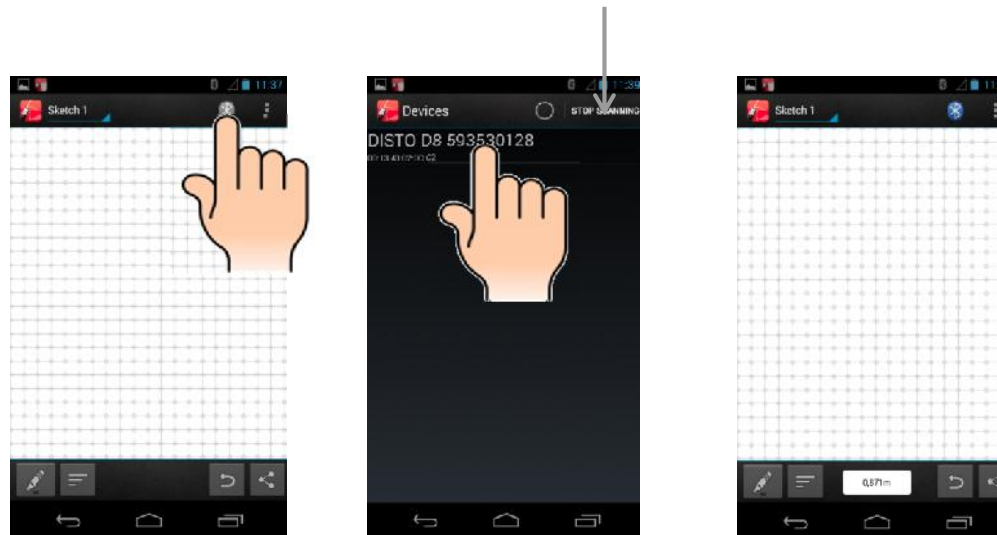

Leica DISTO™ sketch für Android 4.3 oder höher

Übersicht Skizzenfenster

Neue Skizze oder Fotografie hinzufügen

Bluetooth®-Verbindung herstellen/trennen

Menü mit Tutorial oder zum Zurücksetzen der App aufrufen

Neue Linie zeichnen

Wert vom DISTO™

Rückgängig machen

Datei in Bibliothek, csv für Tabelle und PDF für Skizze exportieren

Ergebnisliste (Tabelle) zeigen

Tutorial
Reset App
Acknowledgement

CSV
PDF

Leica
Geosystems

- when it has to be **right**

16

Detailed description: The image shows the main interface of the Leica DISTO sketch app. At the top is a dark header bar with a red icon on the left, the text 'Sketch 1', and system icons on the right. Below the header is a large white grid area for sketching. At the bottom is a dark toolbar with several icons: a pencil, a list icon, a measurement display showing '0,871m', a undo icon, and a share icon. Annotations with arrows point to these elements. On the right side, there are two inset windows: one with 'Tutorial', 'Reset App', and 'Acknowledgement' buttons, and another with 'CSV' and 'PDF' buttons. In the bottom left corner, there is a small inset window showing a table with columns 'Name', 'Length', 'Inch', and 'Description', containing several rows of data. The Leica Geosystems logo is in the bottom right, with the slogan '- when it has to be right'.

Leica DISTO™ sketch für Android 4.3 oder höher

Neue Skizze erstellen

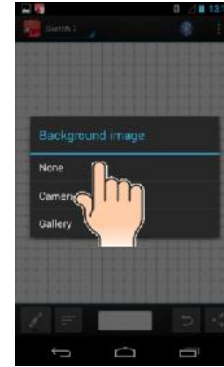
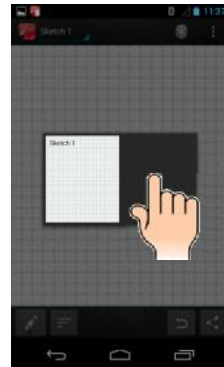
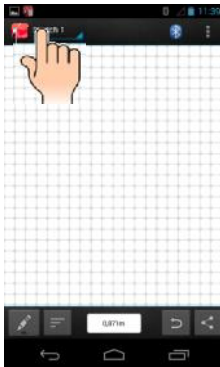

Neuen Namen eingeben, sofern erforderlich

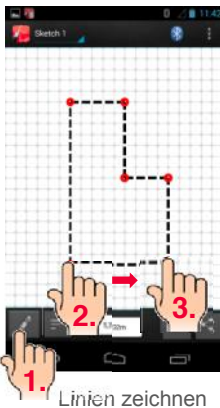

Linien zeichnen

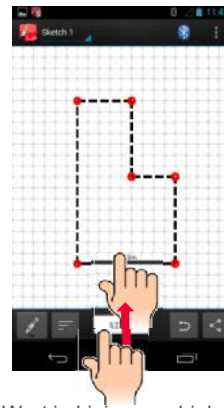

Wert in Linie verschieben

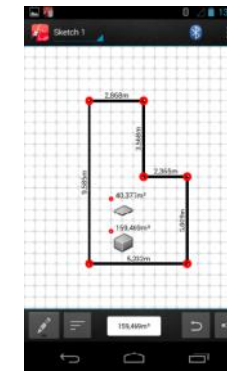
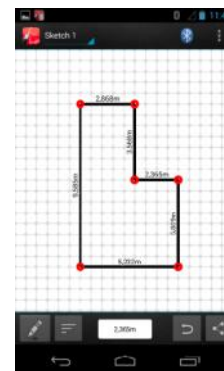

Fläche, Volumen oder Neigung übertragen

Please Note

Autoskalieren für diese App-Version nicht verfügbar

- when it has to be right

Leica
Geosystems

Leica DISTO™ sketch für Android 4.3 oder höher

Skizzenname ändern oder Skizze löschen

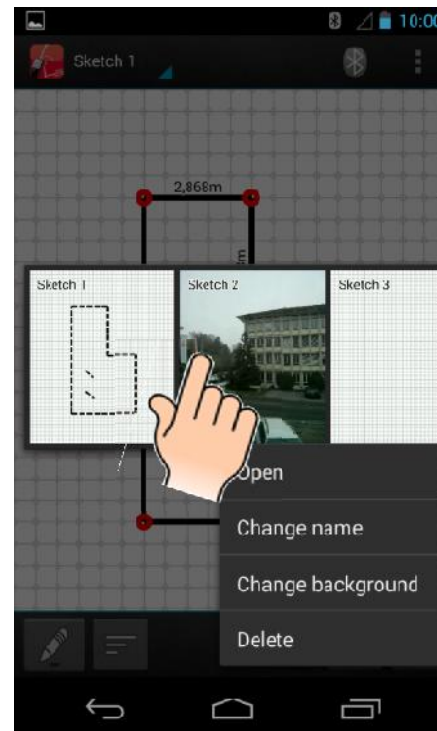

Leica DISTO™ sketch für Android 4.3 oder höher

Neue Skizze mit Foto erstellen

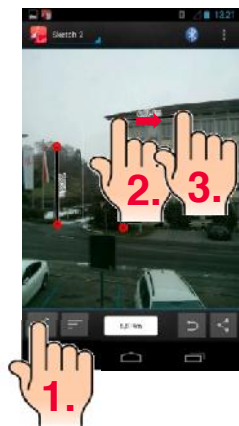
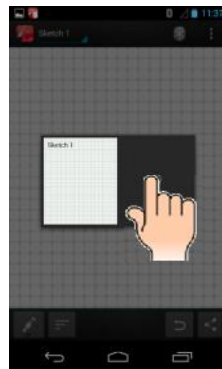
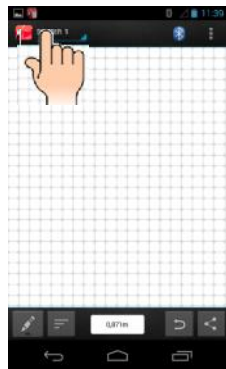

Leica DISTO™ sketch für Android 4.3 oder höher

Gut zu wissen

- Der Leica DISTO™ D510 oder D810 touch sendet nur den aktuellen Messwert. Um ein Ergebnis aus der Hauptzeile des DISTO™ zu senden, drücken Sie die Taste "="
- Um einen Wert mit einem D3a BT oder D8 mit Bluetooth® 2.1 zu senden, müssen Sie die Bluetooth®-Taste drücken
- Wenn Sie Distanzmesswerte einschließlich der Neigung übertragen möchten, müssen Sie in den Einstellungen Ihres Leica DISTO™-Geräts die Option "Level" einschalten



Leica DISTO™ D3a BT (D330i)



Leica DISTO™ D8



Leica DISTO™ D510 oder D810 touch



Leica DISTO™ transfer

Android 4.3 oder höher 

Die ersten Schritte

- when it has to be **right**

Leica
Geosystems

Leica DISTO™ transfer für Android 4.3 oder höher

App starten

- Bei Verwendung mit dem Leica DISTO™ D810 touch empfehlen wir, den App-Modus für Bluetooth® zu wählen
- Bei Verwendung mit dem Leica DISTO™ D810 touch muss zuerst in den Einstellungen des Leica DISTO™-Geräts der Modus "Unencrypted" für Bluetooth® gewählt werden. Sonst stellt das Gerät zwar eine Verbindung her, überträgt aber keine Messwerte!
Für den Leica DISTO™ D510 ist das nicht erforderlich



Diese App funktioniert mit Leica DISTO™ D3a BT, D8, D110, D510 und D810 touch.
Eine Version dieser App für ältere Android-Versionen ist auch erhältlich, aber diese unterstützt Bluetooth® smart nicht

- when it has to be right

Leica
Geosystems

Leica DISTO™ transfer für Android 4.3 oder höher

App starten – mit Bluetooth® verbinden

Drücken Sie hier, wenn Sie die Gerätesuche erneut starten möchten

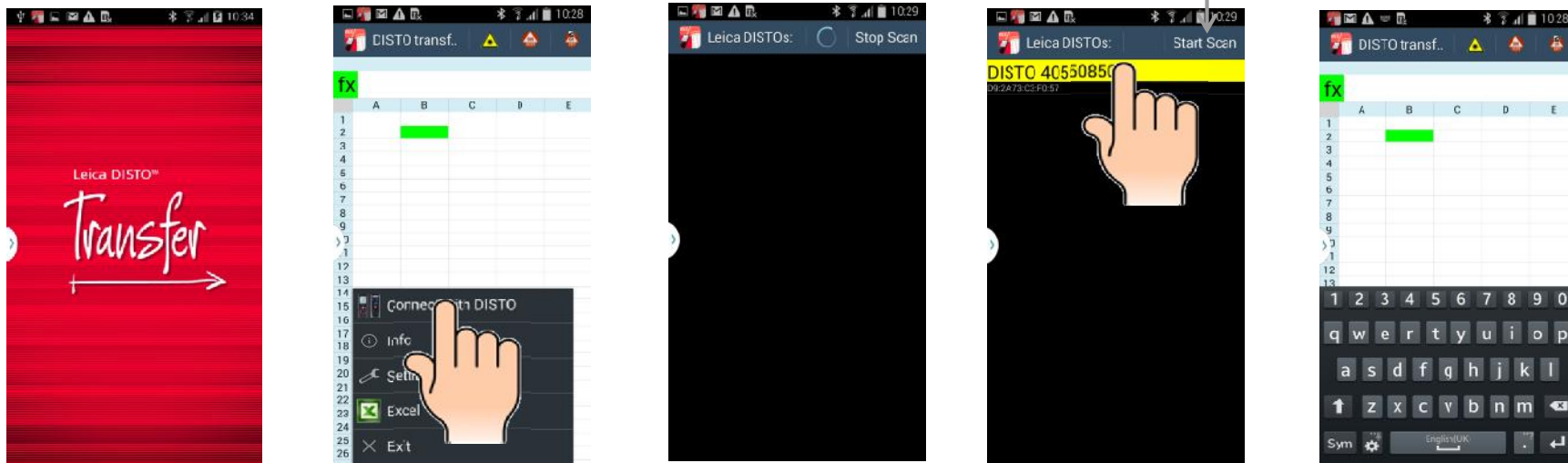

Drücken Sie auf das Feld im Menü, um das entsprechende Pop-up-Fenster zu erhalten

Leica DISTO™ transfer für Android 4.3 oder höher

Übersicht Anwendungsbildschirme

Zeigt den Pfad der Datei an

Textfeld für die Eingabe von Zahlen oder Formeln

Aktivierung Beep

Aktivierung Startscreen

Aktivierung der Suche nur in Excel-Dateien
Deaktivierung der Suche über Filemanager

Aktivierung der Anzeige der Daten mit Maßeinheit (z.B. 1,234m)

Sprung in nächste Zeile nach Datenübertragung

Sprung in nächste Spalte nach Datenübertragung

Auswahl Umstellung metrischer Daten in cm oder mm

Auswahl des Datenformates für Feet und Inch

Aktivierung der Datenspeicherung in Clipboard, um Daten in anderen Apps einzufügen (transfer muss im Hintergrund laufen)

Laser des DISTO™ ein- und ausschalten *)

Distanzmessung beim DISTO™ auslösen *)

Distanz- und Neigungsmessung beim DISTO™ auslösen *)

*) Nicht möglich bei DISTO™ D510

Dateiverwaltung

Das Programm immer mit „Exit“ schließen – wenn dies nicht erfolgt, arbeitet das Programm im Hintergrund weiter

- when it has to be right

Leica
Geosystems