

Verwendung eines Leica DISTO™ mit Bluetooth Smart mit

iOS

V 1.1

April 2014

- when it has to be **right**

Leica
Geosystems

Inhaltsverzeichnis

- Leica DISTO™-Geräte
- Bluetooth-Kompatibilität
- Leica DISTO™ Bluetooth Smart
- Leica DISTO™ sketch für iOS
- Keyboard Mode mit iOS

Die Leica DISTO™-Geräte mit Bluetooth®



Leica DISTO™ D110
Bluetooth® Smart

→ Erfordert **Bluetooth® 4.0**



Leica DISTO™ D3a BT
Bluetooth® 2.1

→ Erfordert **SPP**-Unterstützung



Leica DISTO™ D8
Bluetooth® 2.1

→ Erfordert **SPP**-Unterstützung



Leica DISTO™ D510
Bluetooth® Smart

→ Erfordert **Bluetooth® 4.0**































Leica DISTO™ D810 touch
Bluetooth® Smart

→ Erfordert **Bluetooth® 4.0**



Übersicht DISTO™-Kompatibilität

		Windows 7 	Windows 8.1 	Windows Mobile 6.5	Android 2.3.3 	Android 4.3 	iOS 
Leica DISTO™ D110 Bluetooth® 4.0		-	Leica DISTO™ transfer  www.disto.com	-	-	Leica DISTO™ transfer BLE Leica DISTO™ sketch 	Leica DISTO™ sketch 
Leica DISTO™ D3a BT Bluetooth® 2.1		Leica DISTO™ transfer  www.disto.com	Leica DISTO™ transfer  www.disto.com	Leica DISTO™ transfer PPC  www.disto.com	Leica DISTO™ transfer Leica DISTO™ sketch 	Leica DISTO™ transfer Leica DISTO™ sketch 	-
Leica DISTO™ D8 Bluetooth® 2.1		Leica DISTO™ transfer  www.disto.com	Leica DISTO™ transfer  www.disto.com	Leica DISTO™ transfer PPC  www.disto.com	Leica DISTO™ transfer Leica DISTO™ sketch 	Leica DISTO™ transfer Leica DISTO™ sketch 	-
Leica DISTO™ D510 Bluetooth® 4.0		-	Leica DISTO™ transfer  www.disto.com	-	-	Leica DISTO™ transfer BLE Leica DISTO™ sketch 	Leica DISTO™ sketch 
Leica DISTO™ D810 touch Bluetooth® 4.0		-	Leica DISTO™ transfer Keypad mode *)  www.disto.com	-	-	Leica DISTO™ transfer BLE Leica DISTO™ sketch 	Leica DISTO™ sketch Keypad Mode *) 

*) Der DISTO™ stellt eine Verbindung als Tastenfeld her und sendet Daten direkt zur Cursor-Position in eine beliebigen Anwendung oder Software

- when it has to be right



Einleitung

Diese Präsentation soll zusätzliche Hilfestellung zur Verwendung des Leica DISTO™ mit Bluetooth® Smart geben. Zudem werden in diesem Dokument die entsprechenden Apps für iOS beschrieben.

Bluetooth® Smart wird unterstützt von Computern, Smartphones und Tablets mit integriertem Bluetooth® 4.0. Bei iOS Geräten ist das der Fall bei:

- iPhone 4S, 5, 5S, 5C
- iPod touch mit 4“ Retina-Display
- iPad mini
- iPad ab Gen. 3 (Retina-Display)
- iPad Air

Leica DISTO™ Bluetooth Smart



Die ersten Schritte

- when it has to be **right**

Leica
Geosystems

Allgemeines

Bluetooth® Smart

- Bluetooth® Smart ist mit Bluetooth® 4.0 oder Bluetooth® Smart-fähigen Geräten kompatibel
- Bluetooth® Smart verbraucht sehr wenig Energie und ist deshalb standardmäßig eingeschaltet

Leica DISTO™ D110

Bluetooth® Smart

- Bluetooth® kann bei dem Leica DISTO™ D110 an- bzw. ausgeschaltet werden
- Der Leica DISTO™ D110 unterstützt nur Verbindungen mit iOS- oder Android 4.3-Apps



Zwei Sekunden gedrückt halten,
um Bluetooth® ein- oder auszuschalten

- when it has to be **right**

Leica
Geosystems

Leica DISTO™ D510 Bluetooth® Smart

- Bluetooth® kann in den Einstellungen des Leica DISTO™ D510 abgeschaltet werden
- Der Leica DISTO™ D510 unterstützt nur Verbindungen mit iOS- oder Android 4.3-Apps



Zum Ein- bzw. Abschalten "=" drücken

Leica DISTO™ D810 touch Bluetooth® Smart

- Bluetooth® kann in den Einstellungen des Leica DISTO™ D810 touch abgeschaltet werden



Leica DISTO™ D810 touch Bluetooth® Smart

- Der Leica DISTO™ D810 touch bietet 3 verschiedene Modi zur Verwendung mit Bluetooth®

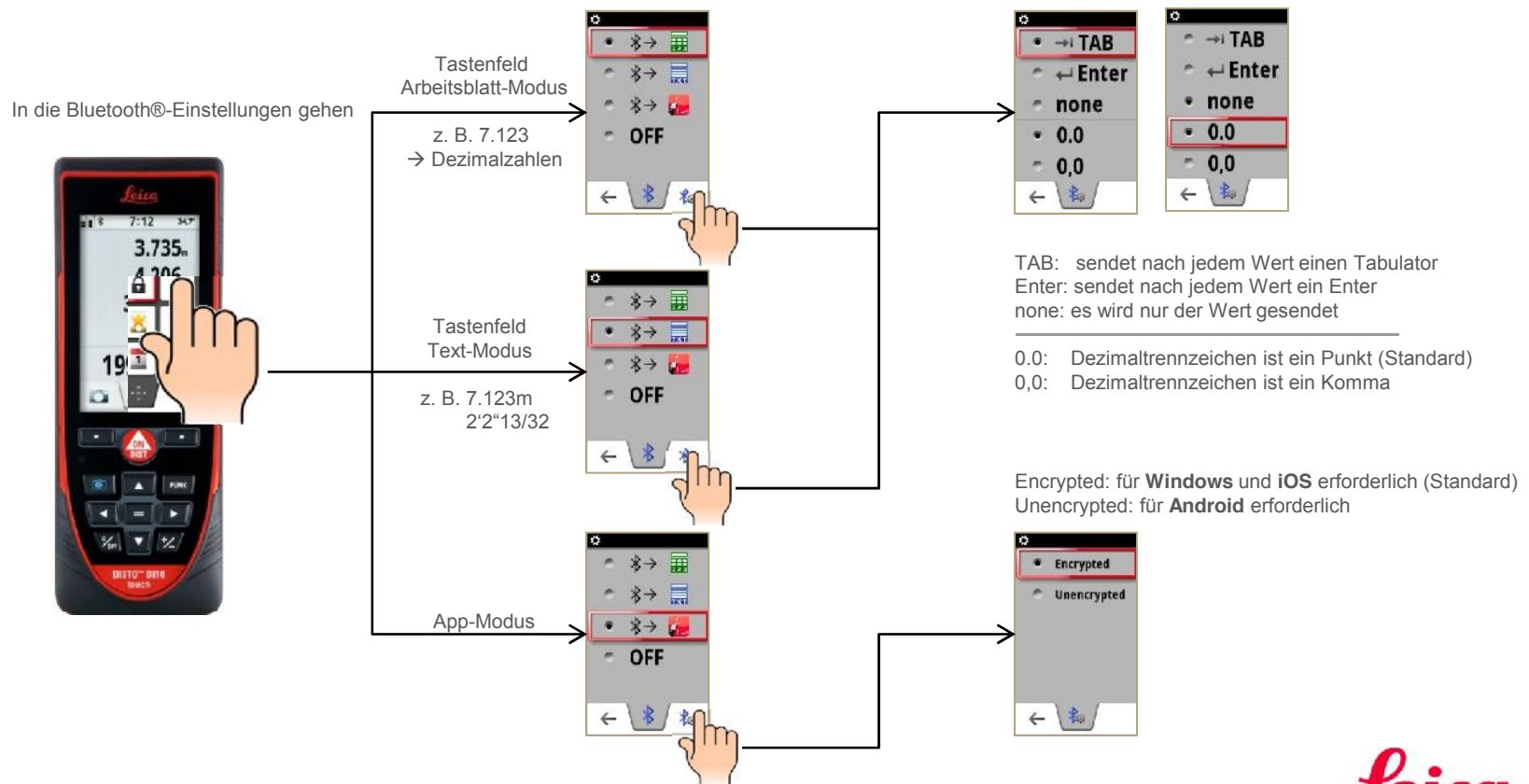

- when it has to be **right**



Leica DISTO™ sketch

iOS

Die ersten Schritte

- when it has to be **right**

Leica
Geosystems

Leica DISTO™ sketch für iOS

App starten

- Bei Verwendung mit dem Leica DISTO™ D810 touch empfehlen wir, den App-Modus für Bluetooth® zu verwenden

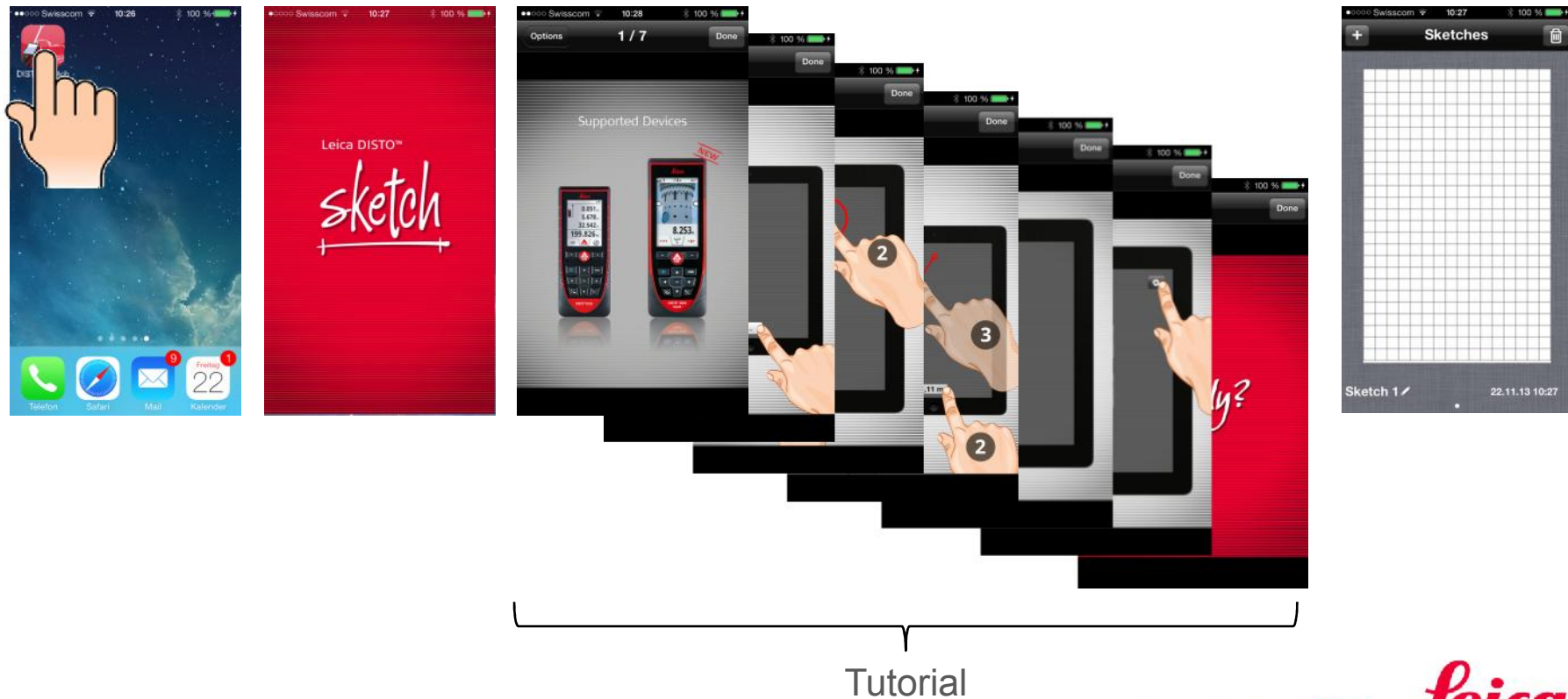

Diese App arbeitet nur mit dem Leica DISTO™ D510 und D810 touch

- when it has to be right

Leica
Geosystems

Leica DISTO™ sketch für iOS

App starten – mit Bluetooth® verbinden



Meldung erscheint nur für den
Leica DISTO™ D810 touch

Leica DISTO™ sketch für iOS

Übersicht Skizzenfenster

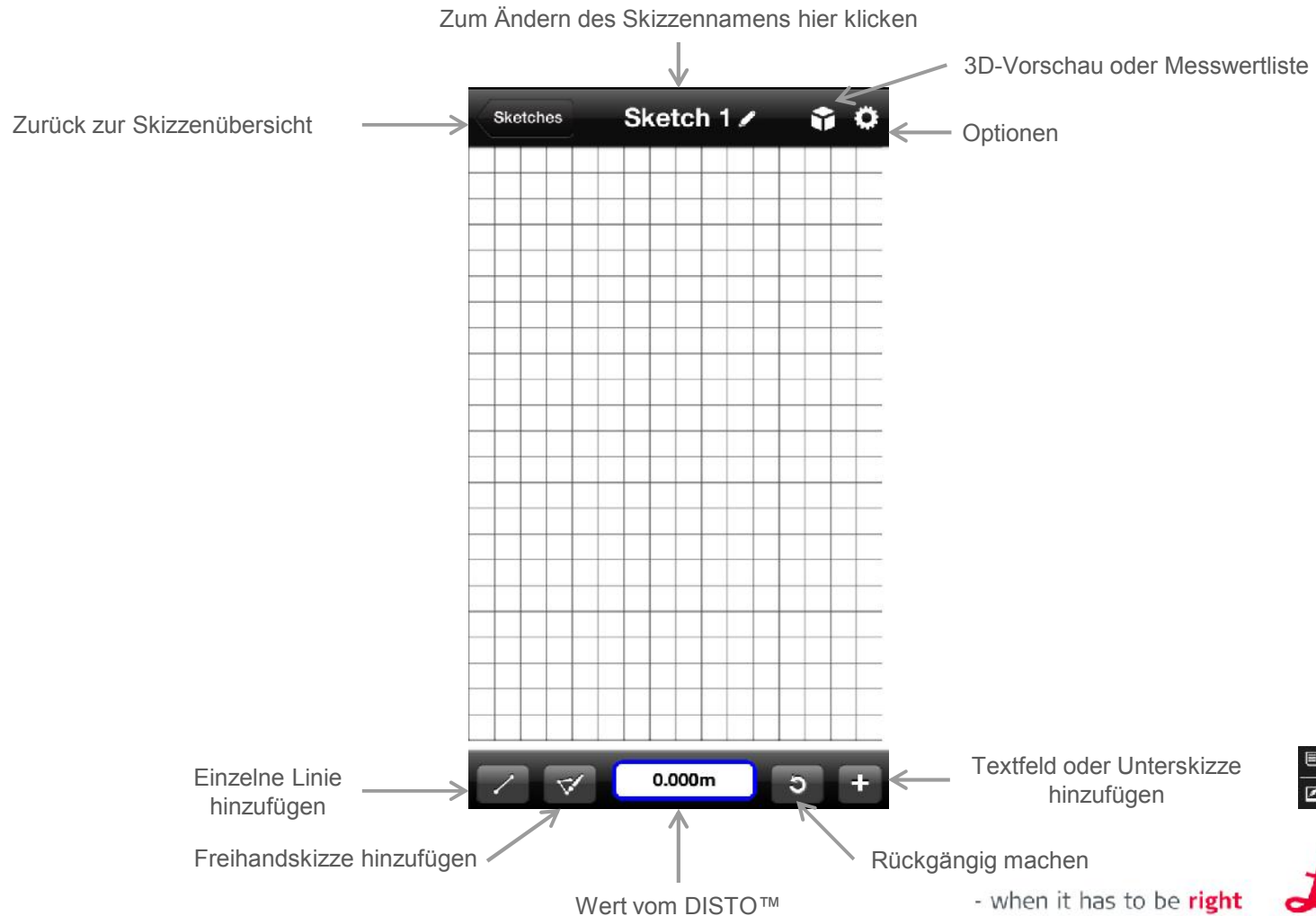

Leica DISTO™ sketch für iOS

Übersicht Optionen

Bluetooth®-Verbindung herstellen

Zeichnung oder Foto und Datei mit Messwertliste in Fotobibliothek speichern

Typ der Enden für Maßlinien in Fotos einstellen

Tutorial starten

Leica DISTO™-Website besuchen

Software-Version der App

PDF-Datei mit Zeichnung oder Foto und csv-Datei mit Messwertliste per E-Mail senden

Zeichnung entsprechend den Messwerten skalieren

Färben von geschlossenen Flächen aktivieren

Video auf YouTube ansehen

Zur DISTO™-Registrierung für Dritthjahrgarantie gehen



- when it has to be right



Leica DISTO™ sketch für iOS

Neue Skizze erstellen

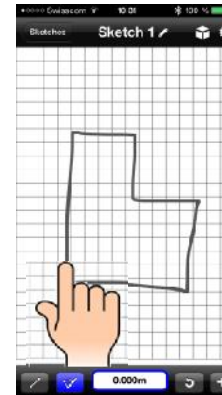
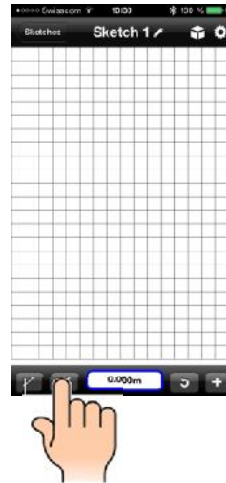
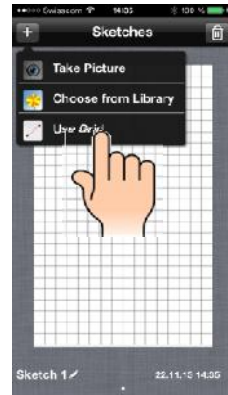
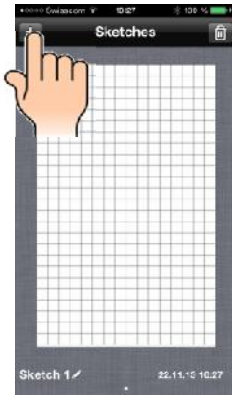

Vergrößerung eines Punkts

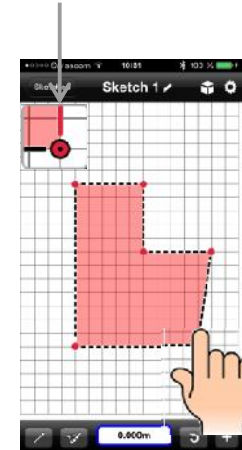

Freihandskizze zeichnen

Finger auf Ecke halten und zu Rechteck verschieben

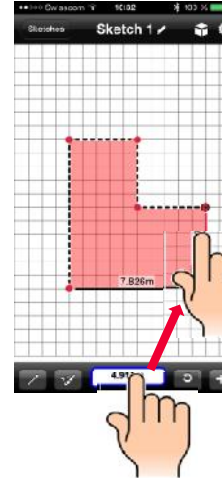
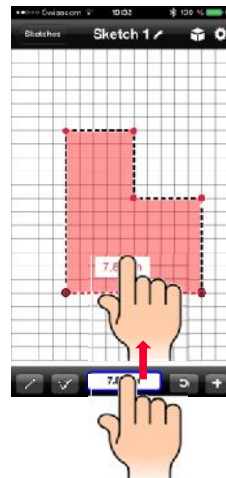
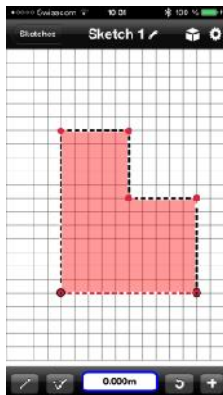

Wert in Linie verschieben

Wert in Linie verschieben

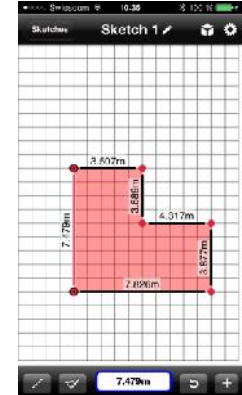

Please Note

*) Autoskalieren funktioniert nur bei rechteckigen Skizzen, wobei kein 90°-Raumwinkel in der Skizze verändert wird

Leica
Geosystems

Leica DISTO™ sketch für iOS

Neue Skizze mit Foto erstellen

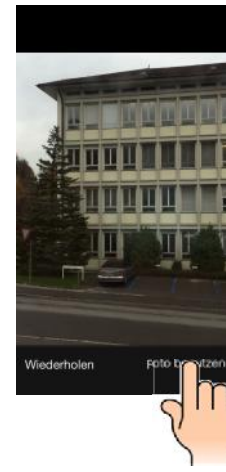
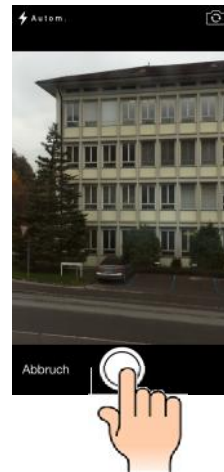
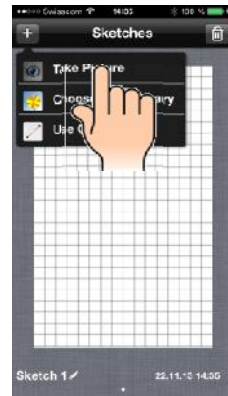
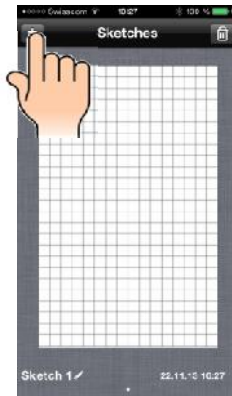

Leica DISTO™ sketch für iOS

PDF-Dokumente herunterladen und verwenden

E-Mail mit PDF-Dokument senden und auf iPhone oder iPad öffnen

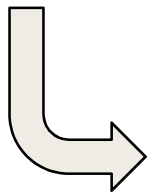

Leica DISTO™ sketch für iOS

Unterskizzen und Text zu Skizzen hinzufügen

Aus 2D-Grundriss

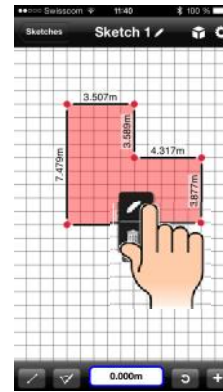
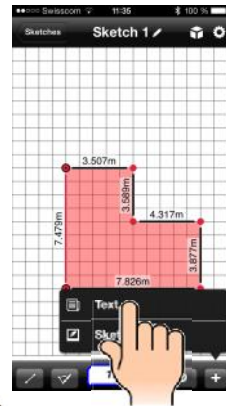
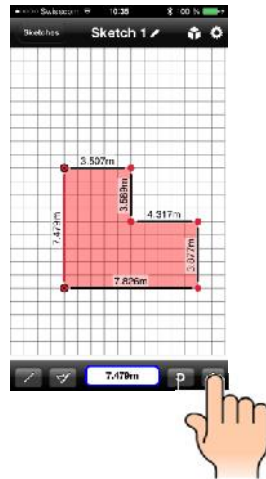

Zur Texteingabe auf Stift klicken

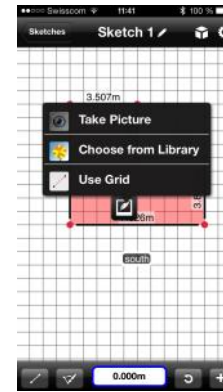

Bild, Raster oder Bibliothek wählen

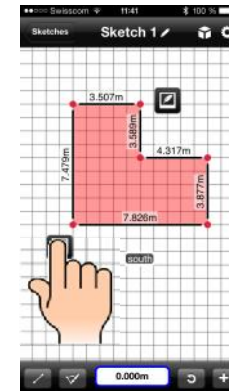

Symbol zum Verschieben anklicken und halten

Aus 3D-Vorschau

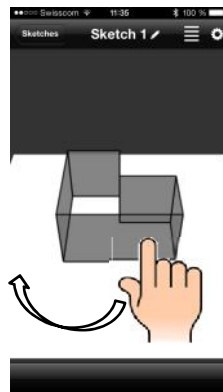

Zum Drehen wischen

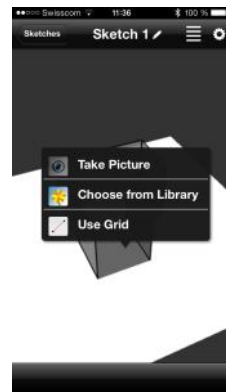

Bild, Raster oder Bibliothek wählen

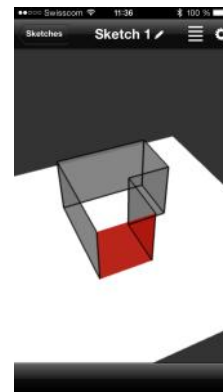

Unterskizze wird durch rote Wand angezeigt

- when it has to be **right**

Leica
Geosystems



Um ein Textfeld oder eine Unterskizze in einem 2D-Grundriss zu bearbeiten, klicken Sie auf das Symbol oder den Text und dann auf das Stiftsymbol

Leica DISTO™ sketch für iOS

Gut zu wissen

- Wenn Sie die Geräte trennen möchten, um eine automatische Detektion zu verhindern, schalten Sie entweder Bluetooth® am DISTO™ aus oder drücken in den Einstellungen des iOS-Geräts auf „Dieses Gerät ignorieren“

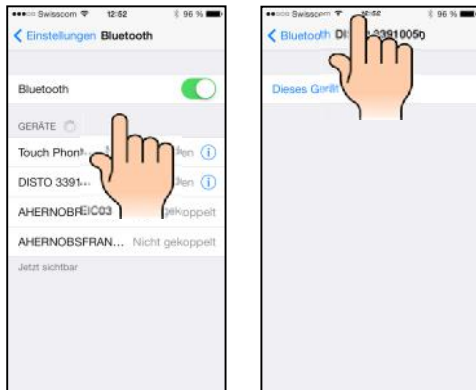

Wenn ein Leica DISTO™ D810 touch bereits mit einem iOS-Gerät gekoppelt ist, kann er nicht gleichzeitig mit einem zweiten Gerät gekoppelt werden. Er muss erst von dem ersten Gerät getrennt werden!

Leica DISTO™ sketch für iOS

Gut zu wissen

- Autoskalieren funktioniert nur bei rechteckigen Skizzen, wobei kein 90°-Raumwinkel in der Skizze verändert wird
- Das Leica DISTO™-Gerät sendet nur den aktuellen Messwert. Um ein Ergebnis aus der Hauptzeile des DISTO™ zu senden, drücken Sie die Taste "=" bei dem D810 touch óder dem D510. Bei einem D110 drücken Sie die Bluetooth-Taste, um das Messergebnis aus derHAuptzeile zu senden.



Kurz drücken, um den gemessenen Wert aus der Hauptzeile zu senden (z.B. Fläche)

- Sie können auch einen beliebigen Messwert an das Texteingabefeld senden

Leica DISTO™ sketch für iOS

Gut zu wissen

- Wenn Sie Distanzmesswerte einschließlich der Neigung übertragen möchten, müssen Sie in den Einstellungen Ihres Leica DISTO™-Geräts die Option "Level" einschalten



- Sie können auch eine Fläche, ein Volumen oder eine Neigung übertragen. Drücken Sie dazu die Taste "=" Ihres Leica DISTO™-Geräts

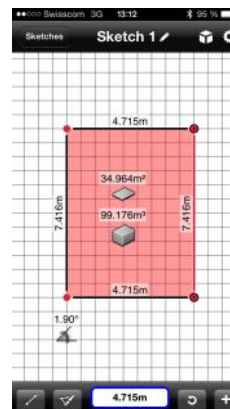

- when it has to be right

Leica
Geosystems

Keyboard Mode

iOS

Die ersten Schritte

- when it has to be **right**

Leica
Geosystems

Keyboard Mode mit iOS

Starten

- Dieser Modus wird nur vom **Leica DISTO™ D810 touch** unterstützt
- Zum Koppeln der Geräte können Sie entweder den iOS Bluetooth® Manager oder die App Leica DISTO™ sketch verwenden. Das iOS-Gerät und der Leica DISTO™ stellen sofort, wenn sie gekoppelt und auch beide eingeschaltet sind, eine Verbindung her
- Der Leica DISTO™ wird als Tastenfeld angesehen. Das heißt, wenn Sie einen Messwert senden, denkt das iOS-Gerät, Sie geben den Wert auf einem Tastenfeld ein
- Sie müssen für den DISTO™ D810 touch einen der folgenden Modi einstellen (siehe auch Seite 10 dieser Präsentation)

- **Arbeitsblatt-Modus:**
In diesem Modus senden Sie Dezimalwerte ohne Einheit zur weiteren Berechnung
- **Text-Modus:**
In diesem Modus senden Sie Werte auf dem Gerätedisplay mit Einheit zur Dokumentation



- when it has to be **right**

Leica
Geosystems

Keyboard Mode mit iOS

Daten senden und in einem Programm navigieren

- Nach dem Koppeln der Geräte ändern sich die Favoritentasten, so dass Sie mit ihnen Messwerte senden oder navigieren können



Wenn die Pfeiltasten an dem DISTO™ eingeschaltet sind, können Sie mit ihnen z. B. in Excel navigieren

Sendet den aktuellen Wert in der Hauptzeile des DISTO™ an die aktuelle Cursorposition in einer beliebigen App

- when it has to be right

Keyboard Mode mit iOS

Gut zu wissen

- Wenn Sie die Geräte trennen möchten, um eine automatische Detektion zu verhindern, schalten Sie entweder Bluetooth® am DISTO™ aus oder drücken in den Einstellungen des iOS-Geräts auf „Dieses Gerät ignorieren“

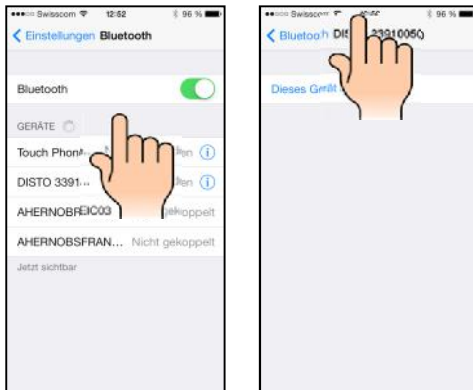

Wenn ein Leica DISTO™ D810 touch bereits mit einem iOS- oder Windows-8-Gerät gekoppelt ist, kann er nicht gleichzeitig mit einem zweiten Gerät gekoppelt werden. Er muss erst von dem ersten Gerät getrennt werden!