

DEWALT®

www.DEWALT.com

DCR020

Dansk (<i>oversat fra original brugsvejledning</i>)	3
Deutsch (<i>übersetzt von den Originalanweisungen</i>)	12
English (<i>original instructions</i>)	24
Español (<i>traducido de las instrucciones originales</i>)	34
Français (<i>traduction de la notice d'instructions originale</i>)	44
Italiano (<i>tradotto dalle istruzioni originali</i>)	54
Nederlands (<i>vertaald vanuit de originele instructies</i>)	65
Norsk (<i>oversatt fra de originale instruksjonene</i>)	75
Português (<i>traduzido das instruções originais</i>)	84
Suomi (<i>käännetty alkuperäisestä käyttöohjeesta</i>)	95
Svenska (<i>översatt från de ursprungliga instruktionerna</i>)	104
Türkçe (<i>orijinal talimatlardan çevrilmiştir</i>)	114
Ελληνικά (<i>μετάφραση από τις πρωτότυπες οδηγίες</i>)	124

Figure 1

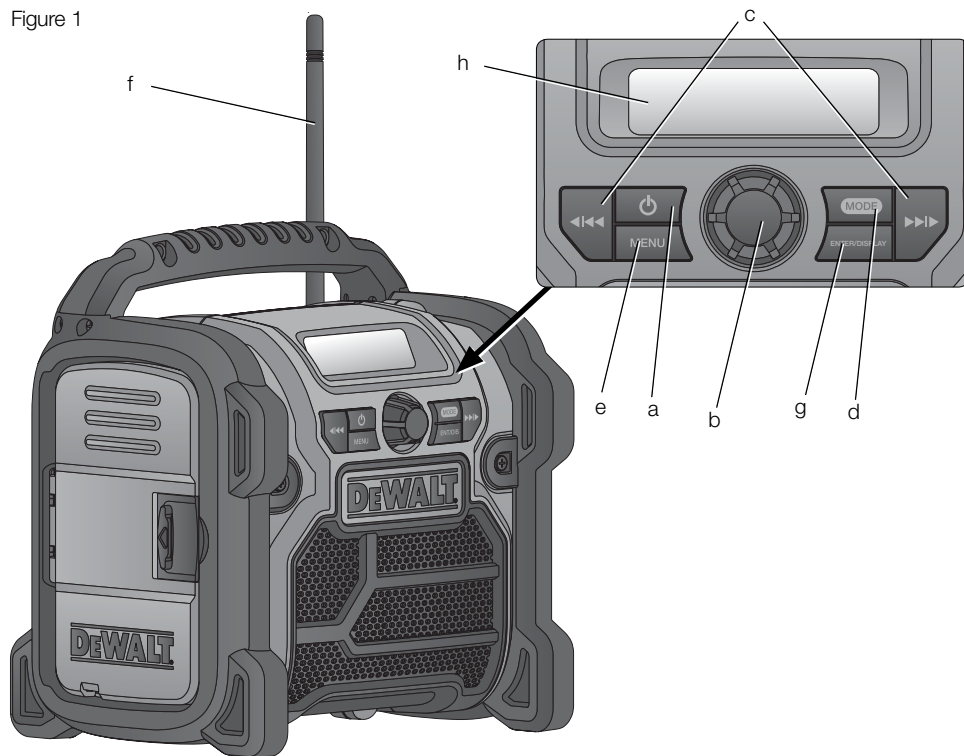

Figure 2

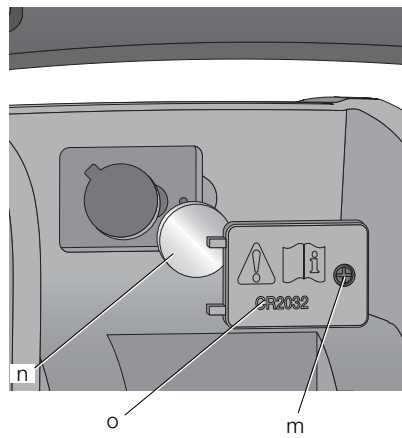

Figure 3

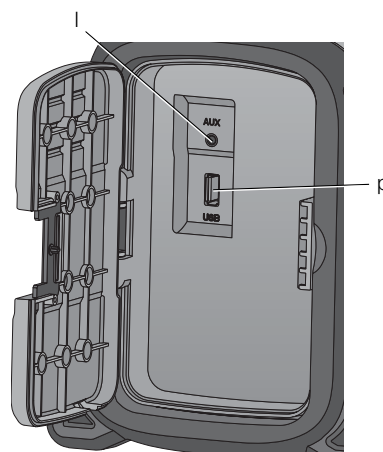
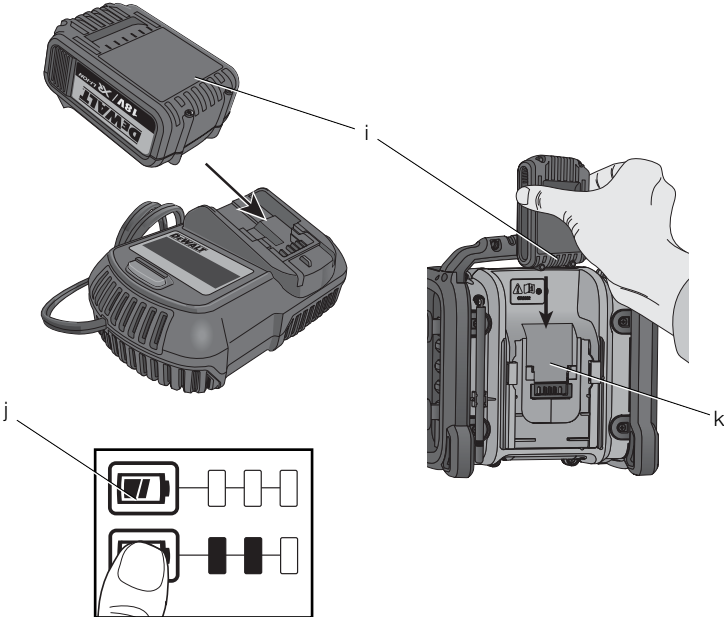

Figure 4



RADIO

DCR020

Tillykke!

Du har valgt et DEWALT-produkt. Mange års erfaring, ihærdig produktudvikling og innovation gør DEWALT én af de mest pålidelige partnere for professionelle brugere af elværktøj.

Tekniske data

		DCR020												
Strømkilde		AC/DC												
Netspænding		V_{AC} 230												
Batterispænding		V_{DC} 10,8–18												
Batteritype		Li-Ion												
Vægt		kg 2,9												
Batteripakke		DCB123	DCB125	DCB127	DCB140	DCB141	DCB142	DCB143	DCB144	DCB180	DCB181	DCB182	DCB183	DCB184
Batteritype		Li-Ion	Li-Ion	Li-Ion	Li-Ion	Li-Ion	Li-Ion	Li-Ion	Li-Ion	Li-Ion	Li-Ion	Li-Ion	Li-Ion	Li-Ion
Spænding	V_{DC}	10,8	10,8	10,8	14,4	14,4	14,4	14,4	14,4	18	18	18	18	18
Ydeevne	A_h	1,5	1,3	2,0	3,0	1,5	4,0	2,0	5,0	3,0	1,5	4,0	2,0	5,0
Vægt	kg	0,2	0,2	0,2	0,53	0,30	0,54	0,30	0,54	0,64	0,35	0,61	0,40	0,62
Oplader		DCB105												
Netspænding		V_{AC} 230 V												
Batteritype		Li-Ion												
Ca. opladningstid af batteripakke	min	30 (1,5 Ah)			45 (2,0 Ah)			55 (3,0 Ah)			70 (4,0 Ah)		90 (5,0 Ah)	
Vægt	kg	0,49												

Definitioner: sikkerhedsretningslinjer

Nedenstående definitioner beskriver sikkerhedsniveauet for hvert enkelt signalord. Læs vejledningen og vær opmærksom på disse symboler.



FARE: Angiver en umiddelbart farlig situation, der medmindre den undgås, vil resultere i **død eller alvorlig personskade**.



ADVARSEL: Angiver en potentielt farlig situation, der medmindre den undgås, kunne resultere i **død eller alvorlig personskade**.



FORSIGTIG: Angiver en potentielt farlig situation, der medmindre den undgås, kan resultere i **mindre eller moderat personskade**.

BEMÆRK: Angiver en handling, der **ikke er forbundet med personskade**, men som **kan resultere i produktskade**.



Angiver risiko for elektrisk stød.



Angiver brandfare.

Sikkerhedsinstruktioner for radio

- **Udsæt ikke ledningen for overlast.** Bær aldrig radioen i ledningen. Træk aldrig i ledningen for at frakoble den fra stikket. Hold ledningen på afstand af varme, olie og skarpe kanter.
- **Tag batteripakken ud.** Sluk før du efterlader den uden opsyn. Slå strømmen fra, når batteripakken ikke bruges, og før udskiftning af tilbehør eller ekstraudstyr og før servicearbejder.

DANSK

- Dette udstyr er beregnet til brug i moderate klimaer.
- Dette udstyr er ikke beregnet til anvendelse af personer (inklusive børn) med nedsatte fysiske, sensoriske eller mentale handicaps eller med mangel på erfaringer eller viden, medmindre de er under overvågning eller har fået instruktioner i brugen af udstyret af en person, der er ansvarlig for deres sikkerhed.
- Børn skal overvåges for at sikre, at de ikke leger med udstyret.
- Radioen må ikke udsættes for dryp eller sprøjt; der må ikke anbringes nogen genstande på den fyldt med væsker som f.eks. vaser.
- Ingen åben ild, som f.eks. tændte stearinlys må placeres på radioen.
- Netstikket bruges som afbryder, frakoblingsenheden (stik) skal være let at betjene.

Mærkninger på radioen

Følgende piktogrammer vises på radioen:



Læs vejledningen.

Vigtig sikkerhedsvejledning for alle batteriopladere

GEM DISSE INSTRUKTIONER: Denne vejledning indeholder vigtige sikkerheds- og driftsinstruktioner for DCB105 batterioplader.

- Før du bruger opladeren, læs alle instruktioner og de sikkerhedsmæssige afmærkninger på opladeren, batteripakken og produktet.



ADVARSEL: Risiko for chok. Lad ikke nogen flydende væsker komme ind i opladeren. Det kan resultere i et elektrisk chok.



FORSIGTIG: Risiko for brand. For at reducere risikoen for kvæstelser, oplad kun DEWALT genopladelige batteripakker. Andre batterityper kan blive overophedet og kan eksplodere og medføre person- og produktskader. Oplad ikke ikke-genopladelige batterier.



FORSIGTIG: Børn skal overvåges for at sikre, at de ikke leger med udstyret.



FORSIGTIG: Der er risiko for eksplosion, hvis det interne batteri udskiftes forkert. Udskift kun med den samme eller tilsvarende type.

BEMÆRK: Under bestemte forhold, når opladeren er tilsluttet til strømforsyningen, kan den blive kortslettet af fremmede materialer. Fremmede materialer af en ledende art som for eksempel, men ikke begrænset til silbestøv, metalspån, ståluld, aluminiumsfolie eller anden koncentration af metalliske partikler skal holdes på afstand af opladerens hulle. Tag altid stikket til opladeren ud fra kontakten, når der ikke er indsat en batteripakke. Tag stikket til opladeren ud før forsøg på at rengøre den.

- Forsøg **ALDRIG** at oplade batteripakken med andre opladere end dem, der er omtalt i denne manual. Opladeren og batteripakken er specielt designet til at arbejde sammen.
- Disse opladere er ikke beregnet til anden brug end opladning af DEWALT genopladelige batterier. Af anden brug kan medføre risiko for brand, elektrisk chok eller livsfarlige elektriske stød.
- Udsæt ikke opladeren for regn eller sne.
- Træk i stikket i stedet for ledningen, når opladeren frakobles. Dette vil reducere risikoen for beskadigelse af elstikket og ledningen.
- Sørg for at ledningen er placeret, så den ikke bliver trådt på, snublet over eller på anden måde bliver genstand for skader eller belastning.
- Når en oplader benyttes udendørs, find altid et tørt sted og brug en passende forlængerledning til udendørs brug. Brug af en ledning, der er egnet til udendørs brug, reducerer risikoen for elektrisk stød.
- Anbring ikke noget oven på opladeren eller anbring opladeren på et blødt underlag, der kan blokere ventilationshullerne og medføre for megen intern varme. Anbring opladeren på afstand af alle varmekilder. Opladeren ventileres gennem huller i toppen og bunden af huset.
- Brug ikke opladeren, hvis ledningen eller stikket er beskadiget — få dem omgående udskiftet.
- Brug ikke opladeren, hvis den har fået et hårdt slag er blevet tabt eller blevet beskadiget på anden vis. Tag den med til et autoriseret værksted.
- Demontér ikke opladeren, tag den med til et autoriseret værksted, når service eller reparation er påkrævet. Ukorrekt genmontering kan medføre risiko for elektrisk chok, livsfarlige elektriske stød eller brand.

- **Tag stikket til opladeren ud af kontakten før forsøg på nogen form for rengøring. Dette vil reducere risikoen for elektrisk chok. Fjernelse af batteripakken vil ikke reducere denne risiko.**
- **Forsøg ALDRIG at tilslutte 2 opladere til hinanden.**
- **Opladeren er designet til at køre på standard 230 V husholdningsstrøm. Forsøg ikke at bruge den med en anden strømstyrke. Dette gælder ikke for opladere til køretøjer.**

GEM DISSE INSTRUKTIONER

Opladere

DCB105 opladeren accepterer 10,8 V, 14,4 V og 18 V Li-Ion (DCB125, DCB140, DCB141, DCB142, DCB143, DCB180, DCB181, DCB182 og DCB183) batteripakker.

DEWALT opladere kræver ingen justering og er designet til at være så brugervenlige som muligt.





Opladningsprocedure (fig. 4)

1. Sæt opladeren i en passende stikkontakt, før batteripakken indsættes.
2. Indsæt batteripakken (i) i opladeren og kontrollér, at pakken sidder godt fast i opladeren. Det røde (opladnings) lys vil blinke hele tiden og angive, at opladningsprocessen er startet.
3. Når batteriet er helt opladet, er den røde lampe konstant på ON. Batteriet er helt opladet og kan hermed anvendes eller efterlades i opladeren.

BEMÆRK: For at sikre maksimal ydeevne og levetid for Li-Ion batterier skal batteripakken lades helt op, for den anvendes første gang.

Opladningsproces

Se batteripakkens opladningstilstand i nedenstående skema.

Ladeindikatorer: DCB105	
	oplader — — — — — — — —
	fuldt opladet —————
	forsinkelse ved varmt/ koldt batteri — • — • — • —
	problem pakke eller oplader ••••••••••••••••

Denne oplader vil ikke oplade en defekt batteripakke. Opladeren vil angive defekt batteri ved at nægte at lyse eller ved at vise problem pakke eller oplader blinkmønster.

BEMÆRK: Dette kan også betyde et problem med opladeren.

Hvis opladeren angiver et problem, tag opladeren og batteripakken med hen til et autoriseret servicecenter for at blive kontrolleret.

VARM/KOLD PAKKEFORSINKELSE

Når opladeren sporer et batteri, der er for varmt eller for koldt, starter den automatisk en varm/kold pakkeforsinkelse og indstiller opladningen, indtil batteriet har nået en passende temperatur. Opladeren skifter derefter automatisk til pakkeopladningsfunktion. Denne funktion sikrer maksimal batterilevetid.

XR Li-Ion værktøjerne er designet med et elektronisk beskyttelsessystem, der vil beskytte batteriet imod overbelastning, overopvarmning eller dyb afladning. ge.

Værktøjet vil automatisk slå fra, hvis det elektroniske beskyttelsessystem aktiveres. Hvis dette sker, anbring li-ion batteriet på opladeren, indtil det er helt opladet.

En kold batteripakke vil oplade med ca. halvdelen af hastigheden for en varm batteripakke. Batteripakken vil oplade ved den lavere hastighed gennem hele opladningscyklussen og vil ikke vende tilbage til maksimal opladningshastighed, selvom batteriet varmer.

Vigtig sikkerhedsvejledning for alle batteripakker

Sørg for at oplyse katalognummer og spænding ved bestilling af nye batteripakker.

Batteripakken er ikke fuldt opladet, når du køber det. Før du bruger batteripakken og opladeren, læs sikkerhedsinstruktionerne nedenfor og følg derefter de angivne procedurer.

LÆS ALLE INSTRUKTIONER

- **Oplad ikke eller brug batteripakken i en eksplosionsfarlig atmosfære, som f.eks. ved tilstedeværelsen af brændbare væsker, gasser eller støv. Isætning eller udtagning af batteripakken fra opladeren kan antænde støv eller dampe.**
- **Tving aldrig batteripakken ind i opladeren. Foretag ikke nogen ændringer på batteripakken, så den kan passe ind i en ikke kompatibel oplader, da batteripakken kan blive sprængt og kan medføre personskader.**
- **Oplad kun batteripakker i DEWALT opladere.**
- **Sprøjt IKKE på den eller nedsænk den i vand eller andre væsker.**

- **Opbevar eller brug ikke værktøjet og batteripakken på steder, hvor temperaturen kan nå op på eller overstige 40 °C (105 °F) (som f.eks. uden for skure eller metalbygninger om sommeren).**
- Batterier må ikke udsættes for ekstrem varme som f.eks. solskin, ild eller lignende.
- For de bedste resultater kontrollér at batteripakken er fuldt opladet før brug.



ADVARSEL: Forsøg aldrig at åbne batteripakken. Hvis batteripakken er revnet eller beskadiget, indsæt den ikke i opladeren. Undgå at mase, tabe eller beskadige batteripakken. Anvend ikke en batteripakke eller oplader, der har fået et hårdt slag, er blevet tabt, kørt over eller blevet beskadiget på anden vis (f.eks. stukket med en nål, slået med en hammer, trædt på). Det kan medføre elektriske chok eller livsfarlige elektriske stød. Beskadigede batteripakker skal returneres til forhandleren for genanvendelse.



FORSIGTIG: Placér værktøjet på siden på et fast underlag, hvor det ikke medfører fare for at vælte eller falde, når det ikke er i brug. Visse værktøjer med store batteripakker kan stå oprejst på batteripakken, men kan være lette at vælte.

SPECIFIKKE SIKKERHEDSINSTRUKTIONER FOR LITHIUM-ION (Li-Ion)

- **Brænd ikke batteripakken, selv hvis den er svært beskadiget eller helt opslidt.** Batteripakken kan eksplodere i åben ild. Der dannes giftige dampe og stoffer ved forbrænding af lithium-ion-batteripakker.
- **Hvis batteriets indhold kommer i kontakt med huden, skal området omgående vaskes med mild sæbe og vand.** Hvis batterivæske kommer i øjnene, lad vand løbe over det åbne øje i 15 minutter, eller indtil iritationen ophører. Hvis det er nødvendigt at søge lægehjælp, består batterielektrolytten af en blanding af flydende organiske karbonater og lithiumsalte.
- **Indholdet af åbnede battericeller kan forårsage luftvejsirritation.** Sørg for frisk luft. Søg lægehjælp, hvis symptomerne vedvarer.



ADVARSEL: Fare for forbrændinger. Batterivæske kan være brændbar, hvis den udsættes for gnister eller åben ild.

Transport

DEWALT batterier opfylder alle gældende skibsfartsregler som foreskrevet af industrien og juridiske standarder, som omfatter FN's anbefalinger om transport af farligt gods, den internationale lufttransportforening (IATA), farligt gods regulativer, de internationale maritime farligt gods (IMDG) regler og den europæiske konvention om international transport af farligt gods ad landevejen (ADR). Litium-ion-celler og batterier er blevet testet i henhold til afsnit 38.3 i FN's anbefalinger om tests og kriterier for transport af farligt gods.

I de fleste tilfælde vil afsendelsen af en DEWALT batteripakke være undtaget fra at blive klassificeret som et fuldt reguleret klasse 9 farligt materiale. Generelt de to tilfælde, der kræver afsende i klasse 9 er:

1. Luftfartsforsendelse med mere end to DEWALT litium-ion-batteripakker, når pakken kun indeholder batteripakker (intet værktøj) og
2. Alle forsendelser der indeholder et litium-ion batteri med en energivurdering større end 100 watt timer (Wh). Alle litium-ion batterier har W timeberegning markeret på pakken.

Uanset om en forsendelse anses for at være undtaget eller fuldt reguleret, er det speditørens ansvar at rådføre sig med de seneste regler for emballerings-, mærknings- og dokumentationskrav.

Transport af batterier kan muligvis forårsage brand, hvis batteripolerne uforvarende kommer i kontakt med ledende materialer. Ved transport af batterier sørg for, at batteriets poler er beskyttet og godt isoleret fra materialer, der kan komme i kontakt med dem og forårsage en kortslutning.

Oplysningerne i dette afsnit i vejledningen er givet i god tro og menes at være korrekte på det tidspunkt, hvor dokumentet blev oprettet. Men der gives ingen garanti, udtrykt eller underforstået. Det er købers ansvar at sikre, at vedkommendes aktiviteter er i overensstemmelse med de gældende regulativer.

Batteripakke

BATTERITYPE

DCR020 kører på 10,8 volt, 14,4 volt og 18 volt XR Li-Ion batteripakker.

DCB123, DCB125, DCB127, DCB140, DCB141, DCB142, DCB143, DCB144, DCB180, DCB181, DCB182, DCB183 og DCB184 batteripakker kan bruges. Se **Tekniske data** for flere informationer.

Anbefalet opbevaring

1. Det bedste opbevaringssted er køligt og tørt, hvor den ikke udsættes for direkte sollys og ekstrem varme eller kulde. For optimal batteriydelse og -liv skal du opbevare batteripakker ved stuetemperatur, når de ikke er i brug.
2. For langtids opbevaring anbefales det at opbevare en fuldt opladet batteripakke et køligt, tørt sted uden for opladeren for optimale resultater.

BEMÆRK: Batteripakker bør ikke opbevares helt tømt for opladning. Batteripakken skal genoplades før brug.

Mærkater på oplader og batteripakke

Udover de piktogrammer, der anvendes i denne vejledning, kan mærkater på opladeren og batteripakken vise de følgende piktogrammer:



Læs brugsvejledningen før brug.



Se **Tekniske data** vedrørende opladningstid.



Batteri oplader.



Batteri opladt.



Batteri defekt.



Forsinkelse ved varmt/koldt batteri.



Berør aldrig kontaktflader med strømførende genstande.



Beskadigede batteripakker må ikke oplades.



Må ikke udsættes for vand.



Defekte ledninger skal udskiftes omgående.



Oplad kun mellem 4 °C og 40 °C.



Kun til indendørs brug.



Tag hensyn til miljøet ved bortskaffelse af batteripakken.



Oplad kun DEWALT batteripakker med de specielle DEWALT opladere. Opladning af andre typer batteripakker end de specielle DEWALT batterier med en DEWALT oplader, kan få dem til at sprænges eller føre til andre farlige situationer.



Destruér ikke batteripakken.

Pakkeindhold

Pakken indeholder:

1 Radio

1 Betjeningsvejledning

- *Kontrollér for eventuelle skader på radioen, dele og tilbehør, der kan være opstået under transport.*
- *Tag dig tid til at læse denne vejledning grundigt og forstå den før betjening.*

Beskrivelse (fig. 1–4)



ADVARSEL: Modificér aldrig radioen eller nogle dele heraf. Det kan medføre materiale- eller personskaade.

- a. Strømknop
- b. Volumenvælger
- c. Pileknapper
- d. Funktionsknop
- e. Menuknop
- f. Antenne
- g. Enter-/displayknop
- h. LCD display
- i. Batteripakke
- j. Brændstofmålerknop
- k. Batteri stikkontakt
- l. Ekstra åbning
- m. Batterilemskrue
- n. Montcellebatteri
- o. Montcelle batterilem
- p. USB port

Elsikkerhed

Kontrollér altid, at batteripakken svarer til spændingen på mærkepladen. Kontrollér også, at spændingen på din oplader svarer til strømforsyningens.



ADVARSEL: Risiko for elektrisk stød. Må kun anvendes på tørre steder.

Hvis forsyningsledningen er beskadiget, skal den udskiftes med en særlig ledning, der kan fås gennem DEWALTs serviceorganisation.

Brug af forlængerledning

Hvis en forlængerledning er påkrævet, skal du anvende en godkendt 3-koret forlængerledning, der passer til dette værktøjs effektforbrug (se **Tekniske data**). Den minimale lederstørrelse er 1,5 mm²; den maksimale længde er 30 m.

Ved brug af en kabeltromle skal kablet altid rulles helt ud.

SAMLING OG JUSTERING

Isætning af batteripakke (fig. 4)



ADVARSEL: Anvend kun DEWALT-batteripakker og -opladere.

BEMÆRK: Kontrollér, at batteripakken er helt opladet. Hvis batteripakken ikke producerer tilstrækkelig strøm, skal du oplade batteripakken ved at følge vejledningen i opladerens manual.

BEMÆRK: For at sikre maksimal ydeevne og levetid for Li-Ion batterier skal batteriet oplades minimum 10 timer, før det anvendes første gang.

Du monterer batteriet ved at indsætte batteripakken (i) i stikkontakten, indtil den sidder helt inde.

BATTERIPAKKER TIL BRÆNDSTOFMÅLER (FIG. 4)

Nogle DEWALT batteripakker indeholder en brændstofmåler, som består af tre grønne LED lys, som angiver niveauet for den resterende opladning i batteripakken.

Du aktiverer brændstofmåleren ved at trykke på og holde brændstofmålerknappen (j) nede. En kombination af de tre grønne LED lys vil lyse og angive niveauet for den resterende opladning. Når niveauet for opladning i batteriet ligger under den brugbare grænse, lyser brændstofmåleren ikke, og batteriet skal genoplades.

BEMÆRK: Brændstofmåleren giver kun en indikation af den opladning, der resterer i batteripakken. Den angiver ikke værktøjets funktionalitet og er underlagt variation baseret

på produktkomponenter, temperatur og slutbrugeranvendelse.

Sådan installeres møntcellebatteriet (fig. 2)



ADVARSEL: Ved udskiftning af batteri, udskift den med det samme mærke og type. Vær opmærksom på korrekt polaritet (+ og -) ved udskiftning af batterier. Opbevar eller bær aldrig batterier, så metalgenstande kan komme i kontakt med udsatte batteriklemmer.

Din radio er udstyret med hukommelseskapacitet til at gemme tiden og dine valgte hukommelseskkanaler. Når radioen er slukket, er denne hukommelseskapacitet drevet af et møntcellebatteri, der følger med radioen.

1. Sluk for radioen og træk stikket ud af kontakten.
2. Skru skruen (m) på batterilugen (o) af.
3. Tryk batterilugen ned og træk i den for at åbne.
4. Isæt møntcellebatteriet (n) i henhold til diagrammet inde i møntcellebatteriets område.
5. Sæt batterilugen på igen, isæt skruen og skru den i.

BEMÆRK: For at nulstille LCD-displayet, uret og forindstillinger skal du fjerne møntcellebatteriet og geninstallere det. Følg denne procedure, hvis skærmen ser ud til at være låst fast.

BETJENING

Brugsvejledning



ADVARSEL: Overhold altid sikkerhedsvejledningen og de gældende regler.



ADVARSEL: Anbring ikke radioen på steder, hvor det kan blive udsat for dryp eller sprøjt.

Vekselstrømdrift

Udpak ledningen og sæt den i 230 V stikkontakt.

Betjening af radioen (fig. 1)

JUSTERING AF STRØM/VOLUMEN

1. Du tænder for radioen ved at trykke på strømknop (a).

BEMÆRK: Når radioen bruges første gang, går den i DAB funktionen og scanner automatisk for stationer. Den vil derefter indstille tiden og starte med at spille den første station, den finder.

Hvis der ikke findes et tilgængeligt signal, se **Programmering af uret** for at indstille tiden.

2. Drej vælgeren (b) med uret for at øge volumen. Du skruer ned for volumen ved at dreje mod uret.

VALG AF FUNKTION

TDu vælger en af funktionsindstillingerne (DAB, FM eller AUX) ved at trykke på funktionsknap (d) indtil du finder den ønskede funktion. Eksempelvis hvis radioen er indstillet til DAB, der vises i øverste venstre del af LCD displayet (h), tryk to gange på funktionsknappen for at skifte til AUX.

DAB FUNKTION - INDSTILLING

Når enheden først er skiftet til DAB/DAB+ funktionen, vil radioen automatisk scanne for at finde sendestationer i det lokale område.

Brug venstre eller højre piletaster (c) til at rulle gennem stationerne.

BEMÆRK: Ved flytning af steder, eller hvis modtagelsen var dårlig i den originale scanning (muligt hvis antennen ikke var trukket ud), kan dette resultere i en tom eller ukomplet liste af tilgængelige stationer. Manuel kørsel af en Auto Scan vil finde alle tilgængelige sendestationer.

Sådan udfører du en Auto Scan:

1. Tryk på menuknappen (e), rul gennem valgmulighederne ved at trykke på højre piletast (c) indtil du kommer til *Auto Scan* og vælger denne mulighed ved at trykke på Enter-/display knappen (g).
2. Tryk på højre piletast for at vælge 'Ja'.
3. Tryk på Enter-/display knappen (g) for at udføre Auto Scan.

Når Auto Scan er gennemført, vil radioen spille den første station, den finder.

Hvordan du bruger forudindstillede stationer, finder du i **Programmering af hukommelsesknapper**.

DAB FUNKTION – STATION PRUNE

Nogle stationer, som engang blev modtaget af din radio, mens som ikke længere er tilgængelige, kan være markeret med et ? efter stationsnavnet.

Du fjerner disse stationer fra stationslisten ved at bruge Prune funktionen:

1. Tryk på Menu (e) og rul direkte til *Prune* valgmuligheden.
2. Tryk på Enter-/display knappen (g) for at vælge.

DAB FUNKTION – DYNAMISK OMRÅDE-KOMPRESSI-ON (DRC)

Denne funktion nedsætter forskellen mellem den højeste og laveste lyd, der sendes. Denne funktion gør rolige lyde forholdsvis højere, og høje lyde forholdsvis støjsvage på en effektiv måde.

Følgende valgmuligheder er tilgængelige:

- 0 - DRC udsendelser vil blive ignoreret
- 1/2 - indstiller DRC til halvdelen af det udsendte niveau
- 1 - bruger det udsendte DRC niveau
- 2 - fordobler det udsendte DRC niveau

BEMÆRK: DRC fungerer kun, hvis den er aktiveret af radiostationen.

FM-TILSTAND – INDSTILLING

Sådan indstiller du:

Skub den højre pil for at flytte tuneren op på frekvensbåndet, skub den venstre pil for at flytte tuner ned på frekvensbåndet.

Sådan søger du:

Tryk en gang på og hold den højre pileknap (c) og slip den. Tunerfrekvensen øges til at søge den første radiostation med acceptabel tydelighed og stopper ved denne station. Du kan trykke på højre piletast igen for at fortsætte søgningen efter en radiostation på højere frekvenser. Du kan trykke på venstre piletast for at søge efter radiostationer på lavere frekvenser. Søgefunktionen er tilgængelig i FM-tilstand.

PROGRAMMERING AF URET

Tidspunktet og datoen kan opdateres manuelt eller automatisk synkroniseret med de nationale tidssignaler, der udsendes DAB (hvor de er tilgængelige).

Du synkroniserer uret automatisk: (kun DAB funktion)

BEMÆRK: Når radioen bruges første gang, går den i DAB funktionen og scanner automatisk for stationer.

1. Tryk på menuknappen (e).
2. Brug piletasterne (c) til at rulle til *Justering af uret* og tryk på Enter-/display-knappen (g).
3. Rul til *Synk tid nu* tryk på Enter-/display-knappen for at vælge. Dette synkroniserer automatisk uret med de nationale tidssignaler.

**Du justerer uret manuelt:
(FM og DAB funktion)**

1. Tryk på menuknappen (e).
2. Brug piletasterne (c) til at rulle til *Justering af uret* på LCD displayet og tryk på Enter-/displayknappen (g).
3. Rul til *Dato & tid* og tryk på Enter-/displayknappen (g).
4. Indstil datoen og tidspunktet ved brug af venstre og højre piletaster (c).
5. Når det ønskede tidspunkt er indstillet, tryk på Enter-/displayknappen (g) for at bekræfte.

Andre Urjusterings menu valgmuligheder:

- Tidsformat: Vælg et 12t eller 24t tidsdisplayformat
- Datoformat: Vælg datodisplayformatet, MM/DD/YYYY, YYYY/MM/DD eller DD/MM/YYYY.

Vigtige radionoter (Fig. 3)

- 1 Radioen vil køre op til 14 timer på et fuldt opladet 4,0 amp timers batteri i en god tilstand. Anvendelse af batterier med en lavere spænding eller kapacitet vil resultere i kortere spilletid.
- 2 Modtagelse vil variere afhængigt af placeringen og styrken på radiosignalet.
- 3 Nogle generatorer kan fremkalde baggrundsstøj.
- 4 Du bruger den ekstra åbning (l) ved at indsætte udgangsjack fra en cd eller iPod®*/MP3 afspiller ind i åbningen. Lyden fra den eksterne kilde spiller gennem radioens højttalere.
- 5 USB strømudgangsport (p) er en tilslutningsport til at forsyne enheder med lavt strømforbrug som f.eks. mobiltelefoner, cd- og MP3 afspillere. Bemærk at radioen ikke oplades via USB porten, når den kører på batterier.

* iPod er et registreret varemærke tilhørende Apple Inc.

VEDLIGEHOLDELSE

Din DeWALT-oplader/radio er designet til at fungere i lang tid med minimal vedligeholdelse. Kontinuerlig tilfredsstillende funktioner afhænger af korrekt pleje.

Servicenoter

Dette produkt kan ikke serviceres af brugeren. Der findes ingen dele inde i radioen, som kan serviceres. Servicering hos et autoriseret servicecenter er nødvendig for at undgå skader på statiske, følsomme interne komponenter.

**Rengøring**

ADVARSEL: Brug aldrig opløsningsmidler eller andre kraftige kemikalier til at rengøre radioens ikke metalliske dele. Disse kemikalier kan svække de materialer, der anvendes i disse dele. Brug en klud, der kun er fugtet med vand og mild sæbe. Lad aldrig væske trænge ind i radioen og nedsænk aldrig nogen del af radioen i væske.

RENGØRINGSINSTRUKTIONER FOR OPLADEREN

ADVARSEL: Risiko for chok. Tag stikket til opladeren ud af kontakten før rengøring. Snavs og fedt kan fjernes fra det ydersiden af radioen med en klud eller en blød ikke-metallisk børste. Brug ikke vand eller rengøringsmidler.

Valgfrit tilbehør

ADVARSEL: Da andet tilbehør end det, som stilles til rådighed af DEWALT, ikke er afprøvet med dette produkt, kan det være farligt at bruge sådant tilbehør sammen med denne radio. For at mindske risikoen for personskade, må dette produkt kun anvendes med tilbehør, som anbefales af DEWALT.

Kontakt forhandleren for yderligere oplysninger om korrekt tilbehør.

Miljøbeskyttelse

Særskilt bortskaftelse. Dette produkt må ikke bortskaftes sammen med almindeligt husholdningsaffald.



Hvis du på noget tidspunkt finder det nødvendigt at udskifte dit DEWALT produkt, eller hvis det ikke længere tjener det tiltænkte formål, må det ikke bortskaftes med almindeligt husholdningsaffald. Sørg for, at dette produkt bortskaftes særskilt.



Særskilt bortskaftelse af brugte produkter og emballage gør det muligt at genbruge materialer og anvende dem på ny. Genanvendelse af genbrugsmaterialer bidrager til at forhindre forurening af miljøet og reducerer behovet for råmaterialer.

Lokale forskrifter muliggør i nogen tilfælde særskilt bortskaffelse af elektriske produkter fra husholdningen, ved kommunale affaldsdepoter eller hos forhandleren i forbindelse med køb af et nyt produkt.

DEWALT har stillet faciliteter til rådighed til indsamling og genbrug af udslidte DEWALT produkter. For at benytte sig af denne service kan man returnere produktet til et hvilket som autoriseret serviceværksted, der modtager det på vore vegne.

Du kan finde ud af, hvor det nærmeste autoriserede serviceværksted befinder sig ved at kontakte dit lokale DEWALT-kontor på den adresse, der er angivet i denne vejledning. Alternativt findes der en liste over autoriserede DEWALT serviceværksteder og detaljerede oplysninger om vores eftersalgsservice og kontakter på følgende internetadresse: www.2helpU.com.



Genopladelig batteripakke

Dette batteri har en lang levetid, men skal udskiftes, når det ikke afgiver tilstrækkelig effekt ved opgaver, der før var lette at udføre. Ved afslutningen af batteriets rimelige levetid bortskaffes det på en miljøsikker måde:

- Kør batteripakken helt ned, og fjern den derefter fra radioen.
- Li-Ion celler er genanvendelige. Tag dem med til din forhandler eller til den lokale genbrugsplads. De indsamlede batteripakker vil blive genanvendt eller korrekt bortskaffet.

GARANTI

DEWALT er sikker på produkternes kvalitet og tilbyder en enestående garanti til professionelle brugere af dette værktøj. Denne garantierklæring er en tilføjelse til dine kontraktmæssige rettigheder som professionel bruger eller dine lovbefalede rettigheder som privat ikke-professionel bruger og påvirker dem på ingen måde. Garantien er gyldig inden for medlemsstaterne af Den Europæiske Union og Det Europæiske Frihandelsområde.

• 30 DAGES RISIKOFRI TILFREDSHEDSGARANTI •

Hvis du ikke er fuldt tilfreds med dit DEWALT værktøj, kan du returnere det inden for 30 dage, komplet som købt, til den forhandler, hvor værktøjet blev købt og få alle pengene refunderet eller bytte det. Produktet skal have været underlagt almindelig brug og slid, og der skal fremvises gyldig kvittering.

• ET ÅRS GRATIS SERVICEKONTRAKT •

Hvis du har brug for vedligeholdelse eller service af dit DEWALT værktøj, inden for 12 måneder efter købet, er du berettiget til en gratis serviceydelse. Den vil blive foretaget gratis af et autoriseret DEWALT serviceværksted. Købsbeviset skal fremvises. Inkluderer arbejdskraft. Ekskluderer tilbehør og reservedele, medmindre de var fejlbehæftede under garantiperioden.

• ET ÅRS FULD GARANTI •

Hvis dit DEWALT produkt bliver defekt på grund af fejlbehæftede materialer eller produktionsfejl inden for 12 måneder fra købsdatoen, garanterer DEWALT gratis udskiftning af alle defekte dele eller gratis udskiftning af enheden efter vores valg under forudsætning af, at:

- Produktet ikke er blevet misbrugt;
- Produktet har været underlagt almindelig brug og slid;
- Der ikke er forsøgt reparationer af uautoriserede personer;
- Købsbeviset fremvises;
- Produktet returneres komplet med alle originale komponenter;

Hvis du ønsker at reklamere, kontakt din forhandler eller find adressen på

dit nærmeste autoriserede DEWALT serviceværksted i DEWALT kataloget eller kontakt dit DEWALT kontor på den adresse, der er opgivet i denne manual. Der findes en liste over autoriserede DEWALT serviceværksteder og detaljerede oplysninger om vores eftersalgsservice på følgende internetadresse: **www.2helpU.com**.

RADIO

DCR020

Herzlichen Glückwunsch!

Sie haben sich für ein Produkt von DEWALT entschieden. Langjährige Erfahrung, sorgfältige Produktentwicklung und Innovation machen DEWALT zu einem zuverlässigen Partner für professionelle Anwender von Elektrowerkzeugen.

Technische Daten

		DCR020												
Stromversorgung		WS/GS												
Netzspannung		V_{WS} 230												
Akkuspannung		V_{GS} 10,8–18												
Akkutyp		Li-Ion												
Gewicht		kg 2,9												
Akku		DCB123	DCB125	DCB127	DCB140	DCB141	DCB142	DCB143	DCB144	DCB180	DCB181	DCB182	DCB183	DCB184
Akkutyp		Li-Ion	Li-Ion	Li-Ion	Li-Ion	Li-Ion	Li-Ion	Li-Ion	Li-Ion	Li-Ion	Li-Ion	Li-Ion	Li-Ion	Li-Ion
Spannung	V_{GS}	10,8	10,8	10,8	14,4	14,4	14,4	14,4	14,4	18	18	18	18	18
Leistung	A_h	1,5	1,3	2,0	3,0	1,5	4,0	2,0	5,0	3,0	1,5	4,0	2,0	5,0
Gewicht	kg	0,2	0,2	0,2	0,53	0,30	0,54	0,30	0,54	0,64	0,35	0,61	0,40	0,62
Charger		DCB105												
Netzspannung		V_{WS} 230 V												
Akkutyp		Li-Ion												
Ungefähre Lade-dauer der Akkus	min	30 (1,5 Ah)	45 (2,0 Ah)	55 (3,0 Ah)	70 (4,0 Ah)	90 (5,0 Ah)								
Gewicht	kg	0,49												

Definitionen: Sicherheitsrichtlinien

Im Folgenden wird die Relevanz der einzelnen Warnhinweise erklärt. Bitte lesen Sie die Betriebsanleitung und achten Sie auf diese Symbole.



GEFAHR: Weist auf eine unmittelbar drohende gefährliche Situation hin, die, sofern nicht vermieden, **zu tödlichen oder schweren Verletzungen führt.**



WARNUNG: Weist auf eine möglicherweise gefährliche Situation hin, die, sofern nicht vermieden, **zu tödlichen oder schweren Verletzungen führen kann.**



VORSICHT: Weist auf eine möglicherweise gefährliche Situation hin, die, sofern nicht vermieden, **zu leichten oder mittelschweren Verletzungen führen kann.**

HINWEIS: Weist auf ein Verhalten hin, das **nichts mit Verletzungen zu tun hat**, aber, wenn es **nicht vermieden wird**, zu **Sachschäden führen kann.**



Weist auf ein Stromschlagrisiko hin.



Weist auf eine Brandgefahr hin.

Sicherheitsanweisungen für Radio

- **Das Kabel nur für seinen vorgesehenen Zweck verwenden.** Tragen Sie das Radio nicht am Kabel. Ziehen Sie mit dem Kabel nicht den Stecker aus der Steckdose. Halten Sie das Kabel von Hitzequellen, Öl und scharfen Kanten fern.

DEUTSCH

- **Entfernen Sie den Akku.** Schalten Sie das Gerät ab, bevor Sie es unbeaufsichtigt lassen. Entfernen Sie den Akku, wenn Sie das Gerät nicht benutzen, bevor Sie irgendwelche Geräteteile oder Zubehöerteile auswechseln und bevor Sie irgendwelche Wartungsarbeiten vornehmen.
- Dieses Gerät ist zur Verwendung bei gemäßigten klimatischen Bedingungen vorgesehen.
- Dieses Gerät darf nicht von Personen (einschließlich Kindern) mit eingeschränkten physischen, sensorischen oder mentalen Fähigkeiten oder ohne ausreichende Erfahrung oder Kenntnisse verwendet werden, außer wenn diese Personen von einer Person, die für ihre Sicherheit verantwortlich ist, bei der Verwendung des Geräts beaufsichtigt oder mit ihm vertraut gemacht werden.
- Lassen Sie nicht zu, dass Kinder mit dem Gerät spielen.
- Das Radio darf keinen tropfenden oder spritzenden Flüssigkeiten ausgesetzt werden; es dürfen keine mit Flüssigkeit gefüllten Gegenstände, zum Beispiel Vasen, auf das Gerät gestellt werden.
- Auf das Radio dürfen keine offenen Flammen, zum Beispiel angezündete Kerzen, gestellt werden.
- Zum Trennen des Geräts wird der Netzschalter verwendet; die Trennvorrichtung (der Stecker) muss funktionsfähig gehalten werden.

Markierungen am Radio

Die folgenden Bildzeichen sind am Radio sichtbar angebracht:



Lesen Sie die Betriebsanleitung.

Wichtige Sicherheitshinweise für alle Akku-Ladegeräte

BEWAHREN SIE DIESE ANWEISUNGEN AUF:

Diese Anleitung enthält wichtige Sicherheits- und Betriebsanweisungen für das Ladegerät DCB105.

- Lesen Sie vor der Verwendung des Ladegeräts alle Anweisungen und Warnhinweise auf dem Ladegerät und dem Akku.



WARNUNG: Stromschlaggefahr. Keine Flüssigkeiten in das Ladegerät gelangen lassen. Dies kann einen elektrischen Schlag zur Folge haben.



VORSICHT: Verbrennungsgefahr. Zur Reduzierung der Verletzungsgefahr sollten nur Akkus von DEWALT verwendet werden. Andere Akkutypen können sich überhitzen und bersten, was zu Verletzungen und Sachschäden führen kann. Nicht aufladbare Batterien dürfen nicht wieder aufgeladen werden.



VORSICHT: Lassen Sie nicht zu, dass Kinder mit dem Werkzeug spielen.



VORSICHT: Explosionsgefahr, wenn die interne Batterie gegen eine falsche ausgetauscht wird. Zum Austauschen nur denselben oder einen gleichwertigen Typ verwenden.

HINWEIS: Unter bestimmten Umständen können bei an die Stromquelle angeschlossenem Ladegerät die Kontakte im Ladegerät durch Fremdmaterial kurzgeschlossen werden. Leitende Fremdmaterialien, wie z. B. Schleifstaub, Metallspäne, Stahlwolle, Aluminiumfolie oder die Ansammlung von Metallpartikeln von den Hohlräumen des Ladegerätes fernhalten. Ziehen Sie den Netzstecker des Ladegerätes immer aus der Steckdose, wenn kein Akku in der Vertiefung steckt. Ziehen Sie den Netzstecker des Ladegerätes vor dem Reinigen aus der Steckdose.

- **Der Akku darf NIEMALS in einem anderen Ladegerät, außer dem in diesem Handbuch beschriebenen, aufgeladen werden.** Das Ladegerät und der Akku wurden speziell zur gemeinsamen Verwendung konzipiert.
- **Diese Ladegeräte sind ausschließlich für das Laden von DEWALT Akkus bestimmt.** Eine anderweitige Verwendung kann zu Brand führen oder gefährliche oder tödliche Verletzungen durch Elektroschock verursachen.
- **Setzen Sie das Ladegerät weder Regen noch Schnee aus.**
- **Ziehen Sie immer am Stecker und nicht am Kabel, um das Ladegerät von der Stromquelle zu trennen.** Dadurch wird das Risiko einer Beschädigung von Stecker und Kabel reduziert.
- **Verlegen Sie das Netzkabel so, dass niemand darauf treten oder darüber stolpern kann und dass es keinen sonstigen schädlichen Einflüssen oder Belastungen ausgesetzt wird.**

- **Ein Verlängerungskabel sollte nur dann verwendet werden wenn es absolut notwendig ist.** Ein ungeeignetes Verlängerungskabel kann zu Brand führen oder gefährliche oder tödliche Verletzungen durch Elektroschock verursachen.
- **Stellen Sie keine Gegenstände auf das Ladegerät bzw. stellen Sie das Ladegerät nicht auf eine weiche Oberfläche. Dadurch könnten die Lüftungsschlitze blockiert und das Gerät überhitzt werden.** Stellen Sie das Ladegerät von Hitzequellen entfernt auf. Das Ladegerät ist oben und unten am Gehäuse mit Lüftungsschlitzen versehen.
- **Betreiben Sie das Ladegerät nicht mit einem beschädigten Netzkabel oder Netzstecker** – beschädigte Teile sind unverzüglich auszuwechseln.
- **Benutzen Sie das Ladegerät nicht, wenn es einen harten Stoß erlitten hat fallen gelassen oder anderweitig beschädigt wurde.** Bringen Sie es zu einer autorisierten Kundendienststelle.
- **Das Ladegerät darf nicht zerlegt werden. Bringen Sie es zu einer autorisierten Kundendienststelle, wenn es gewartet oder repariert werden muss.** Ein unsachgemäßer Zusammenbau kann gefährliche oder tödliche Verletzungen durch Elektroschock verursachen oder zu Brand führen.
- **Ziehen Sie den Netzstecker des Ladegerätes vor dem Reinigen aus der Steckdose. Dadurch wird das Risiko eines Stromschlags reduziert.** Durch alleiniges Herausnehmen des Akkus wird dieses Risiko nicht reduziert.
- **Versuchen Sie NIEMALS 2 Ladegeräte miteinander zu verbinden.**
- **Das Ladegerät wurde für den Betrieb mit standardmäßigem 230 V Netzstrom konzipiert. Es darf mit keiner anderen Spannung verwendet werden.** Dies gilt nicht für das Fahrzeugladegerät.

BEWAHREN SIE DIESE ANWEISUNGEN AUF

Ladegeräte

Das Ladegerät DCB105 kann folgende Akkus laden: 10,8 V, 14,4 V und 18 V Li-Ion (DCB125, DCB140, DCB141, DCB142, DCB143, DCB180, DCB181, DCB182 und DCB183).

An DEWALT-Ladegeräten müssen keine Einstellungen vorgenommen werden, und sie wurden für eine möglichst einfache Bedienung konzipiert.





Ladevorgang [Abb. (fig.) 4]

1. Stecken Sie das Ladegerät in eine geeignete Steckdose, bevor Sie den Akku einsetzen.
2. Legen Sie den Akku (i) vollständig in das Ladegerät ein. Die rote Leuchte (Aufladen) blinkt dauerhaft und zeigt dadurch an, dass der Ladevorgang begonnen wurde.
3. Der Ladevorgang ist abgeschlossen, wenn die rote Kontrolleuchte ununterbrochen leuchtet. Der Akku ist vollständig aufgeladen und kann jetzt benutzt oder im Ladegerät belassen werden.

HINWEIS: Um die maximale Lebensdauer der Li-Ion-Akkus zu gewährleisten, laden Sie den Akkusatz vor der ersten Verwendung vollständig auf.

Ladevorgang

Die Ladezustände des Akkus sind in der Tabelle unten aufgeführt.

Anzeigen am Ladegerät: DCB105	
 wird geladen	— — — — — — — —
 vollständig geladen	—————
 Temperaturverzögerung	— • — • — • —
 Problem mit der Stromversorgung	• • • • • • • • • •

Dieses Ladegerät lädt keine defekten Akkus auf. Das Ladegerät zeigt einen defekten Akku an, indem es nicht leuchtet oder indem das Blinkmuster für Probleme mit dem Akku oder dem Ladegerät angezeigt werden.

HINWEIS: Dies kann auch auf ein Problem mit dem Ladegerät hinweisen.

Wenn das Ladegerät auf ein Problem hinweist, bringen Sie es zusammen mit dem Akku zur Überprüfung zu einer autorisierten Servicestelle.

VERZÖGERUNG HEISSER/KALTER AKKU

Wenn das Ladegerät erkennt, dass ein Akku zu heiß oder zu kalt ist, startet es automatisch eine „Verzögerung heißer/kalter Akku“, bis der Akku eine angemessene Temperatur erreicht hat. Das Ladegerät schaltet dann automatisch in den Lademodus. Diese Funktion gewährleistet eine maximale Lebensdauer des Akkus.

XR Li-Ionen-Werkzeuge sind mit einem elektronischen Schutzsystem ausgestattet, das den Akku vor Überladung, Überhitzung und vollständiger Entladung schützt.

DEUTSCH

Das Werkzeug wird automatisch ausgeschaltet, sobald sich das elektronische Schutzsystem einschaltet. Wenn dies geschieht, setzen Sie das Li-Ion-Akku in das Ladegerät, bis es vollständig aufgeladen ist.

Ein kalter Akku wird mit etwa der halben Geschwindigkeit eines warmen Akkus geladen. Der Akku wird während des gesamten Ladevorgangs mit der geringeren Geschwindigkeit geladen, die sich auch nicht erhöht, wenn der Akku wärmer wird.

Wichtige Sicherheitsanweisungen für alle Akkus

Achten Sie beim Bestellen von Ersatzakkus darauf, dass Sie die Katalognummer und die Spannung angeben.

Der Akku ist bei der Lieferung nicht vollständig aufgeladen. Lesen Sie vor der Verwendung von Akku und Ladegerät die folgenden Sicherheitsanweisungen und befolgen Sie dann die genannten Schritte zum Aufladen.

LESEN SIE SÄMTLICHE ANWEISUNGEN

- **Laden oder benutzen Sie den Akku nicht in explosionsgefährdeten Umgebungen, in denen sich z. B. brennbare Flüssigkeiten, Gase oder Staub befinden.** Beim Einsetzen und Herausnehmen des Akkus aus dem Ladegerät können sich Staub oder Dämpfe entzünden.
- **Setzen Sie das Akku niemals mit Gewalt in das Ladegerät ein. Führen Sie niemals Änderungen am Akku durch, damit es in ein anderes Ladegerät passt, da das Akku reißen kann, was zu schweren Verletzungen führen kann.**
- **Laden Sie die Akkus nur in ausgewiesenen Ladegeräten von DEWALT auf.**
- **Das Ladegerät KEINEN Spritzern aussetzen und NICHT in Wasser oder andere Flüssigkeiten eintauchen.**
- **Das Werkzeug und den Akku niemals in Bereichen lagern oder verwenden, in denen die Temperatur 40 °C überschreiten könnte (z. B. Scheunen oder Metallgebäude im Sommer).**
- **Setzen Sie die Batterien keiner übermäßigen Hitze durch Sonneneinstrahlung, Feuer oder ähnliches aus.**
- **Um beste Ergebnisse zu erzielen, sollte der Akku vor der Verwendung vollständig aufgeladen werden.**



WARNUNG: Versuchen Sie niemals und unter keinen Umständen, den Akku zu öffnen. Wenn das Akkugehäuse Risse oder Beschädigungen aufweist, darf es nicht in das Ladegerät gelegt werden. Den Akku nicht quetschen, fallen lassen oder beschädigen. Verwenden Sie niemals einen Akku oder ein Ladegerät, wenn sie einen harten Schlag erlitten haben, fallen gelassen, überfahren oder sonst wie beschädigt wurden (z. B. wenn sie mit einem Nagel durchlöchert wurden, mit einem Hammer darauf geschlagen oder getreten wurde). Ein Stromunfall oder ein tödlicher Stromschlag könnte entstehen. Beschädigte Akkus sollten zum Recycling zur Kundendienststelle zurückgebracht werden.



VORSICHT: Wenn das Werkzeug nicht gebraucht wird, muss es seitlich auf eine stabile Fläche gelegt werden, wo es kein Stolperrisiko darstellt und nicht herunterfallen kann. Manche Werkzeuge mit großen Akkus können aufrecht auf dem Akku stehen, aber leicht umgestoßen werden.

BESONDERE SICHERHEITANWEISUNGEN FÜR LITHIUMIONEN (Li-Ion) - AKKUS

- **Den Akku nicht verbrennen, auch wenn er stark beschädigt oder vollkommen verschlissen ist.** Der Akku kann im Feuer explodieren. Beim Verbrennen eines Lithiumionen-Akkus entstehen giftige Dämpfe und Stoffe.
- **Wenn der Akkuinhalt mit der Haut in Kontakt kommt, waschen Sie die Stelle sofort mit einer milden Seife und Wasser.** Wenn Akkufflüssigkeit in die Augen gelangt, spülen Sie das offene Auge für 15 Minuten, oder bis die Reizung nachlässt, mit Wasser. Falls Sie sich in ärztliche Behandlung begeben müssen: Das Akkuelektrolyt besteht aus einer Mischung von organischen Karbonaten und Lithiumsalzen.
- **Der Inhalt einer geöffneten Akkuzelle kann Atemwegsreizungen verursachen.** Sorgen Sie für Frischluft. Wenn die Symptome anhalten, begeben Sie sich in ärztliche Behandlung.



WARNUNG: Verbrennungsgefahr. Die Akkufflüssigkeit kann brennbar sein, wenn sie Funken oder einer Flamme ausgesetzt ist.

Transport

DEWALT Akkus erfüllen alle geltenden Transportvorschriften, so wie sie von den Industrie- und Rechtsnormen vorgeschrieben werden, einschließlich der UN-Empfehlungen für die Beförderung gefährlicher Güter; der Vorschriften über die Beförderung gefährlicher Güter der International Air Transport Association (IATA), der International Maritime Dangerous Goods (IMDG) Regulations und der Regelungen des europäischen Übereinkommens über die internationale Beförderung gefährlicher Güter auf der Straße (ADR). Lithium-Ionen-Zellen und -Akkus wurden gemäß Abschnitt 38.3 der „Empfehlungen der Vereinten Nationen zur Beförderung gefährlicher Stoffe, Testhandbuch und Kriterien“ getestet.

In den meisten Fällen wird der Transport eines DEWALT-Akkupacks von der Klassifizierung als vollständig regulierter Gefahrstoff der Klasse 9 ausgenommen. Im Allgemeinen sind die beiden Fälle, wo ein Transport gemäß Klasse 9 erforderlich ist, folgende:

1. Lufttransport von mehr als zwei DEWALT Lithium-Ion-Akkupacks, wenn das Paket nur Akkupacks (und keine Werkzeuge) enthält, und
2. Jeder Transport, in dem ein Lithium-Ionen-Akku mit einer Energiebewertung von mehr als 100 Wattstunden (Wh) enthalten ist. Für alle Lithium-Ionen-Akkus ist die Wattstundenbewertung auf dem Paket angegeben.

Unabhängig davon, ob ein Transport als ausgenommen oder vollständig reguliert gilt, liegt es in der Verantwortung des Versenders, sich über die aktuellen Vorschriften in Bezug auf die Anforderungen für Verpackung, Etikettierung/ Kennzeichnung und Dokumentation zu informieren.

Beim Transport von Akkus können Brände entstehen, wenn die Batterieanschlüsse unbeabsichtigt Kontakt mit leitfähigen Materialien bekommen. Stellen Sie beim Transportieren von Akkus sicher, dass die Batterieanschlüsse geschützt und gut isoliert sind, damit sie nicht in Kontakt mit Materialien kommen können, durch die ein Kurzschluss entstehen kann.

Die Informationen in diesem Abschnitt des Handbuchs werden in gutem Glauben zur Verfügung gestellt und es wird davon ausgegangen, dass sie zum Zeitpunkt der Erstellung des Dokuments genau sind. Jedoch wird keine Garantie, weder ausdrücklich noch implizit, gegeben. Es liegt in der Verantwortung des Kunden sicherzustellen, dass seine Tätigkeiten den geltenden Vorschriften entsprechen.

Akku

AKKUTYP

Das DCR020 wird mit XR-Li-Ion-Akkus mit 10,8 Volt, 14,4 Volt und 18 Volt betrieben.

Es können die Akkus DCB123, DCB125, DCB127, DCB140, DCB141, DCB142, DCB143, DCB144, DCB180, DCB181, DCB182, DCB183 und DCB184 verwendet werden. Weitere Angaben sind den **Technischen Daten** zu entnehmen.

Empfehlungen für die Lagerung

1. Ein idealer Lagerplatz ist kühl und trocken und nicht direktem Sonnenlicht sowie übermäßiger Hitze oder Kälte ausgesetzt. Für eine optimale Akkuleistung und Lebensdauer lagern Sie die Akkus bei Raumtemperatur, wenn sie nicht verwendet werden.
2. Bei längerer Aufbewahrung sollte ein vollständig aufgeladener Akku an einem kühlen, trockenen Ort und außerhalb des Ladegeräts aufbewahrt werden, um optimale Ergebnisse zu erhalten.

HINWEIS: Akkus sollten nicht vollständig entladen aufbewahrt werden. Der Akku muss vor der Verwendung aufgeladen werden.

Schilder am Ladegerät und Akku

Neben den Piktogrammen in dieser Anleitung können sich auf dem Ladegerät und dem Akku folgende Piktogramme befinden:



Vor der Verwendung die Betriebsanleitung lesen.



Die Ladezeit ist den **Technischen Daten** zu entnehmen.



Akku wird geladen.



Akku ist geladen.



Akku ist defekt.



Temperaturverzögerung.



Nicht mit elektrisch leitenden Gegenständen berühren.



Beschädigte Akkus nicht aufladen.

DEUTSCH



Das Gerät keiner Nässe aussetzen.



Beschädigte Kabel sofort austauschen.



Nur zwischen 4 °C und 40 °C aufladen.



Nur in Innenräumen verwenden.



Akku umweltgerecht entsorgen.

LI-ION



Laden Sie DEWALT-Akkus nur mit den dazu bestimmten DEWALT-Ladegeräten auf. Werden andere Akkus als die dazu bestimmten DEWALT-Akkus mit einem DEWALT-Ladegerät aufgeladen, können diese platzen oder andere gefährliche Situationen verursachen.



Den Akku nicht verbrennen.

Packungsinhalt

Die Packung enthält:

1 Radio

1 Betriebsanleitung

- Prüfen Sie das Radio, die Teile oder Zubehörteile auf Beschädigungen, die beim Transport entstanden sein könnten.
- Nehmen Sie sich Zeit, die Betriebsanleitung vor Inbetriebnahme sorgfältig zu lesen.

Beschreibung (Abb. 1–4)



WARNUNG: Nehmen Sie niemals Änderungen am Radio oder seinen Teilen vor. Dies könnte zu Schäden oder Verletzungen führen.

- Einschalttaste
- Lautstärkeregler
- Pfeiltasten
- Modus-Taste
- Menü-Taste
- Antenne
- Eingabe-/Anzeigetaste
- LCD-Display
- Akkupaket
- Taste Kraftstoffanzeige

k. Batteriefach

l. Zusatzanschluss

m. Batteriefachschrabe

n. Knopfzelle

o. Knopfzellenabdeckung

p. USB-Anschluss

Elektrische Sicherheit

Überprüfen Sie immer, dass die Spannung des Akkus der Spannung auf dem Typenschild entspricht. Stellen Sie auch sicher, dass die Spannung Ihres Ladegeräts der Netzspannung entspricht.



WARNUNG: Risiko eines Stromunfalls. Nur an trockenen Orten zu verwenden.

Wenn das Netzkabel beschädigt ist, muss es durch ein speziell ausgestattetes Kabel ersetzt werden, das über die DEWALT Serviceorganisation erhältlich ist.

(CH) Bei Ersatz des Netzkabels achten Sie auf Verwendung des Schweizer Netzsteckers.

Typ 11 für Klasse II
(Doppelisolierung) - Geräte

Typ 12 für Klasse I (Schutzleiter) - Geräte

(CH) Ortsveränderliche Geräte, die im Freien verwendet werden, müssen über einen Fehlerstromschutzschalter angeschlossen werden.

Verwendung eines Verlängerungskabels

Verwenden Sie ein zugelassenes 3-adriges Verlängerungskabel, das für die Leistungsaufnahme dieses Elektrowerkzeugs geeignet ist (siehe **Technische Daten**). Der Mindestquerschnitt der Leitungen beträgt 1,5 mm² und die Höchstlänge beträgt 30 m.

Wenn Sie eine Kabeltrommel verwenden, wickeln Sie das Kabel vollständig ab.

MONTAGE UND EINSTELLUNGEN

Einsetzen des Akkus (Abb. 4)



WARNUNG: Verwenden Sie nur Akkus und Ladegeräte von DEWALT.

HINWEIS: Überprüfen Sie, dass Ihr Akku vollständig geladen ist. Wenn der Akku nicht genügend Leistung bringt, laden Sie den Akku gemäß den Anweisungen in der Betriebsanleitung für das Ladegerät.

HINWEIS: Um die maximale Lebensdauer der Li-Ion-Akkus zu gewähren, laden Sie die Akkus vor der ersten Verwendung mindestens 10 Stunden auf. Zum Installieren der Batterie legen Sie das Akku (j) in das Fach ein, bis es vollständig eingesetzt ist.

AKKU-LADESTANDSANZEIGE (ABB. 4)

Einige DEWALT-Akkus besitzen eine Ladestandsanzeige mit drei grünen LEDs, die den verbleibenden Ladestand des Akkus anzeigen.

Zum Betätigen der Ladestandsanzeige halten Sie die Taste für die Ladestandsanzeige (j) gedrückt. Eine Kombination der drei grünen LEDs leuchtet auf und zeigt den verbleibenden Ladestand an. Wenn der verbleibende Ladestand im Akku nicht mehr ausreicht, um das Werkzeug zu verwenden, leuchtet die Ladestandsanzeige nicht auf und der Akku muss aufgeladen werden.

HINWEIS: Die Ladestandsanzeige ist nur eine Schätzung des verbleibenden Akku-Ladestands. Sie zeigt nicht die Funktionsfähigkeit des Werkzeugs an und unterliegt Unterschieden, die auf Bauteilen, Temperatur und Anwendungsart des Endbenutzers basieren.

Einlegen der Knopfzelle (Abb. 2)



WARNUNG: Eine Batterie nur durch ein Produkt derselben Marke und Art verwenden. Beim Austausch von Batterien auf die richtige Polarität (+ und -) achten. Batterien nicht so aufbewahren oder transportieren, dass metallische Gegenstände die offenen Pole berühren können.

Ihr Radio ist mit einer Speicherkapazität ausgestattet, um die Zeit und Ihre ausgewählten Sender zu speichern. Wenn das Radio AUS ist, wird diese Speicherkapazität durch eine Knopfzelle bewahrt, die im Radio enthalten ist.

1. Schalten Sie das Radio aus und ziehen Sie den Netzstecker.
2. Schrauben Sie die Schraube (m) am Batteriedeckel (o) los.
3. Drücken Sie die Batteriefachverriegelung nach unten und ziehen Sie sie auf.
4. Setzen Sie die Knopfzelle (n) entsprechend der Markierung im Innern des Batteriefaches ein.
5. Setzen Sie den Batteriedeckel wieder auf, ziehen Sie die Schraube fest.

HINWEIS: Um LCD Display, Uhrzeit und Voreinstellungen neu einzustellen, entfernen Sie zuerst die Knopfzelle und setzen Sie sie anschließend wieder ein. Dieses Verfahren ist auch anzuwenden, wenn das Display „eingefroren“ ist.

BETRIEB

Betriebsanleitung



WARNUNG: Beachten Sie immer die Sicherheitsanweisungen und die geltenden Vorschriften.



WARNUNG: Platzieren Sie das Radio nicht an Orten, wo es tropfenden oder spritzenden Flüssigkeiten ausgesetzt ist.

Betrieb mit Wechselstrom

Netzkabel auseinanderwickeln und in eine Wandsteckdose mit 230 V Gleichstrom stecken.

Bedienung des Radios (Abb. 1)

EINSCHALTEN/LAUTSTÄRKEREGELUNG

1. Um das Radio einzuschalten, drücken Sie die Einschalttaste (a).

HINWEIS: Wenn das Radio zum ersten Mal verwendet wird, geht es in den DAB-Modus und sucht automatisch nach Sendern. Es stellt dann die Zeit ein und spielt den ersten gefundenen Sender. Wenn kein Zeitsignal verfügbar ist, finden sie unter **Programmierung der Uhr** Informationen zur manuellen Zeiteinstellung.

2. Drehen Sie den Regler (b) im Uhrzeigersinn, um die Lautstärke zu erhöhen. Um die Lautstärke zu verringern, gegen den Uhrzeigersinn drehen.

MODUSAUSWAHL

Drücken Sie zur Auswahl der Modusfunktionen (DAB, FM oder AUX) die Modus-Taste (d), bis die gewünschte Funktion gefunden wurde. Wenn das Radio zum Beispiel im Modus DAB läuft, was links oben im LCD-Display (h) angezeigt wird, drücken Sie die Modus-Taste zweimal, um zu AUX zu wechseln.

DAB-MODUS - TUNING

Wenn das Gerät zum ersten Mal auf den Modus DAB/DAB+ umgeschaltet wird, scannt das Radio automatisch nach Sendern in der Gegend.

Verwenden Sie die Pfeiltasten nach links oder rechts (c), um die Sender zu durchsuchen.

DEUTSCH

HINWEIS: Bei einem Standortwechsel oder wenn der Empfang beim ursprünglichen Scanvorgang schlecht war (was passieren kann, wenn die Antenne nicht benutzt wurde), kann dies zu einer leeren oder unvollständigen Liste der verfügbaren Sender führen. Mit einem manuellen Auto-Scan werden alle verfügbaren Sender gefunden.

Durchführen eines Auto-Scan:

1. Drücken Sie die Menü-Taste (e), scrollen Sie durch Drücken der Taste mit dem Pfeil nach rechts (c) durch die Optionen, bis Sie zu *Auto Scan* gelangen, und wählen Sie diese Option durch Drücken der Eingabe-/Anzeigetaste (g).
2. Drücken Sie die Taste mit dem Pfeil nach rechts, um die Option ‚Ja‘ auszuwählen.
3. Drücken Sie die Eingabe-/Anzeigetaste (g), um den Auto-Scan durchzuführen.

Nach Abschluss des Auto-Scans wird der erste gefundene Sender gespielt.

Informationen zur Verwendung von Voreinstellungen finden Sie unter **Programmierung der Speichertasten**.

DAB-MODUS – SENDER LÖSCHEN

Sender, die schon einmal von Ihrem Radio empfangen wurden, aber nicht mehr verfügbar sind, werden möglicherweise mit einem ? nach dem Sendernamen angezeigt.

Nutzen Sie zum Entfernen solcher Sender aus der Senderliste die LösCHFunktion:

1. Drücken Sie auf Menü (e) und scrollen Sie nach rechts zur Option *Löschen*.
2. Drücken Sie zur Auswahl die Eingabe-/Anzeigetaste (g).

DAB-MODUS – DYNAMIC RANGE COMPRESSION (DRC)

Diese Funktion reduziert den Unterschied zwischen den lautesten und leisesten gesendeten Tönen. Effektiv macht die Funktion diese leisen Töne vergleichsweise lauter und laute Töne entsprechend leiser.

Folgende Optionen sind verfügbar:

- 0 - DRC von Übertragungen wird ignoriert
- 1/2 - stellt die DRC-Funktion auf die Hälfte der Übertragung ein
- 1 - verwendet die übertragene DRC-Stufe
- 2 - verdoppelt die übertragene DRC-Stufe

HINWEIS: DRC funktioniert nur, wenn die Funktion vom Sender aktiviert wurde.

FM-MODUS – TUNING

Tuning:

Drücken Sie die Taste mit dem Pfeil nach rechts, um den Tuner auf dem Frequenzband nach oben zu bewegen, und drücken Sie die Taste mit dem Pfeil nach links, um den Tuner auf dem Frequenzband nach unten zu bewegen.

Suchen:

Halten Sie die Taste mit dem Pfeil nach rechts (c) kurz gedrückt und lassen Sie sie dann los. Die Tuner-Frequenz wird erhöht, um den ersten Sender zu finden, der angemessen deutlich empfangbar ist, und stoppt an diesem Sender. Die Taste mit dem Pfeil nach rechts kann erneut gedrückt werden, um die Suche nach einem Radiosender mit einer höheren Frequenz fortzusetzen. Die Taste mit dem Pfeil nach links kann gedrückt werden, um nach Radiosendern mit einer niedrigeren Frequenz zu suchen. Die Suchfunktion steht im FM-Modus zur Verfügung.

PROGRAMMIERUNG DER UHR

Die Zeit und das Datum können manuell aktualisiert werden oder automatisch mit nationalen Zeitsignalen synchronisiert werden, die über DAB (soweit verfügbar) ausgestrahlt werden.

Automatische Synchronisierung der Uhr: (NUR DAB-Modus)

HINWEIS: Wenn das Radio zum ersten Mal verwendet wird, geht es in den DAB-Modus und sucht automatisch nach Sendern.

1. Drücken Sie die Menü-Taste (e).
2. Verwenden Sie die Pfeiltasten (c), um zu *Uhreinstellung* zu gehen, und drücken Sie die Eingabe-/Anzeigetaste (g).
3. Scrollen Sie zu *Zeitsynch. jetzt* und drücken Sie zur Auswahl die Eingabe-/Anzeigetaste. Dadurch wird die Uhr automatisch mit nationalen Zeitsignalen synchronisiert.

Manuelle Einstellung der Uhr: (FM- und DAB-Modus)

1. Drücken Sie die Menü-Taste (e).
2. Verwenden Sie die Pfeiltasten (c), um auf dem LCD-Display zu *Uhreinstellung* zu gehen, und drücken Sie die Eingabe-/Anzeigetaste (g).
3. Scrollen Sie zu *Datum & Uhrzeit* und drücken Sie die Eingabe-/Anzeigetaste (g).
4. Stellen Sie Datum und Uhrzeit mit den Pfeiltasten nach links und rechts ein (c).
5. Drücken Sie nach der Einstellung der richtigen Zeit zur Bestätigung die Eingabe-/Anzeigetaste (g).

Weitere Optionen des Menüs Uhreinstellung:

- Zeitformat: Wählen Sie 12h oder 24h als anzuzeigendes Zeitformat
- Datumsformat: Wählen Sie als anzuzeigendes Datumsformat MM/TT/JJJJ, JJJJ/MM/TT oder TT/MM/JJJJ.

Wichtige Hinweise zum Radio (Abb. 3)

1. Das Radio kann mit einem vollständig aufgeladenen 4,0 Ah-Akku in gutem Zustand 14 Stunden lang betrieben werden. Werden Akkus mit geringerer Spannung oder Kapazität verwendet, verringert sie die Betriebsdauer.
2. Der Empfang kann je nach Lage und Stärke des Funksignals variieren.
3. Bestimmte Generatoren können zu Hintergrundgeräuschen führen.
4. Zur Verwendung des Zusatzanschlusses (I) stecken Sie den Ausgangsstecker eines CD- oder iPod®/MP3-Players in den Anschluss. Der Ton von der externen Quelle wird über die Lautsprecher des Radios wiedergegeben.
5. Der USB-Stromausgang (p) ist ein Verbindunganschluss für den Betrieb von Geräten, die einen geringen Strombedarf haben, zum Beispiel Mobiltelefone, CD- und MP3-Player. Beachten Sie, dass das Radio nicht über den USB-Anschluss aufgeladen wird, wenn es über Batterien betrieben wird.

* iPod ist eine eingetragene Handelsmarke von Apple Inc.

WARTUNG

Ihr DEWALT Ladegerät/Radio wurde für langfristigen Betrieb mit minimalem Wartungsaufwand konstruiert. Ein dauerhafter zufriedenstellender Betrieb hängt von der geeigneten Pflege ab.

Wartungshinweise

Dieses Produkt kann nicht vom Benutzer gewartet werden. Es gibt keine vom Benutzer zu wartenden Teile im Inneren des Radios. Wartungsarbeiten sollten in einer autorisierten Werkstatt durchgeführt werden, um Schäden an den statisch empfindlichen Bauteilen im Inneren zu vermeiden.



Reinigung



WARNUNG: Verwenden Sie niemals Lösungsmittel oder andere scharfe Chemikalien für die Reinigung der nichtmetallischen Teile des Radios. Diese Chemikalien können das in diesen Teilen verwendete Material aufweichen. Verwenden Sie ein nur mit Wasser und einer milden Seife befeuchtetes Tuch. Achten Sie darauf, dass niemals Flüssigkeiten in das Radio eindringen. Tauchen Sie niemals irgendein Teil des Radios in eine Flüssigkeit.

REINIGUNGSANWEISUNGEN FÜR LADEGERÄTE



WARNUNG: Stromschlaggefahr. Trennen Sie das Gerät vor der Reinigung von der Steckdose. Schmutz und Fett können mit einem Tuch oder einer weichen, nicht-metallischen Bürste vom Äußeren des Radios entfernt werden. Keinesfalls Wasser oder irgendwelche Reinigungslösungen verwenden.

Optionales Zubehör



WARNUNG: Da Zubehör, das nicht von DEWALT angeboten wird, nicht mit diesem Produkt geprüft worden ist, kann die Verwendung von solchem Zubehör mit dem Radio gefährlich sein. Um das Verletzungsrisiko zu mindern, sollte mit diesem Produkt nur von DEWALT empfohlenes Zubehör verwendet werden.

Fragen Sie Ihren Händler nach weiteren Informationen zu geeignetem Zubehör.

Umweltschutz



Abfalltrennung. Dieses Produkt darf nicht mit normalem Haushaltsabfall entsorgt werden.

Wenn Sie eines Tages feststellen, dass Ihr DEWALT-Produkt ersetzt werden muss oder Sie es nicht mehr benötigen, entsorgen Sie es nicht mit dem normalen Haushaltsabfall. Führen Sie dieses Produkt der Abfalltrennung zu.

DEUTSCH



Die separate Entsorgung von Gebrauchsgütern und Verpackungen ermöglicht das Recycling und die Wiederverwendung der Stoffe. Die Wiederverwendung von Recyclingstoffen hilft, Umweltverschmutzung zu vermeiden und mindert die Nachfrage nach Rohstoffen.

Lokale Vorschriften regeln möglicherweise die getrennte Entsorgung von Elektroprodukten und Haushaltsabfall an kommunalen Entsorgungsstellen oder beim Einzelhändler, wenn Sie ein neues Produkt kaufen.

DEWALT stellt Möglichkeiten für die Sammlung und das Recycling von DEWALT-Produkten nach Ablauf des Nutzungszeitraums zur Verfügung. Um diesen Service zu nutzen, bringen Sie bitte Ihr Produkt zu einer beliebigen autorisierten Kundendienstwerkstatt, die es in unserem Auftrag sammeln.

Die nächstgelegene autorisierte Kundendienststelle erfahren Sie bei Ihrem örtlichen DEWALT-Geschäftsstelle unter der in dieser Betriebsanleitung angegebenen Adresse. Alternativ erhalten Sie eine Liste der autorisierten DEWALT-Kundendienstwerkstätten und vollständige Informationen über unseren Kundendienst im Internet unter: www.2helpU.com.



Aufladbarer Akku

Dieser Akku mit langer Lebensdauer muss wieder aufgeladen werden, wenn er nicht mehr ausreichend Energie bei Arbeiten liefert, die vorher problemlos durchgeführt werden konnten. Am Ende seiner technischen Lebensdauer entsorgen Sie ihn bitte umweltgerecht.

- Entfernen Sie den Akku erst aus dem Radio, wenn er vollständig entladen ist.
- Lithiumionen-Zellen sind recyclingfähig. Bringen Sie sie zu Ihrem Händler oder zu einer Recycling-Sammelstelle am Ort. Die gesammelten Akkus werden recycelt oder ordnungsgemäß entsorgt.

GARANTIE

DEWALT vertraut auf die Qualität seiner Produkte und bietet daher den professionellen Anwendern des Produktes eine herausragende Garantie. Diese Garantieerklärung gilt als Ergänzung und unbeschadet Ihrer Rechte aus dem Vertrag als professioneller Anwender oder Ihrer gesetzlichen Ansprüche als privater, nichtprofessioneller Anwender. Diese Garantie gilt innerhalb der Staatsgebiete der Mitgliedsstaaten der Europäischen Union und der Europäischen Freihandelszone.

• **30 TAGE ZUFRIEDENHEITSGARANTIE
OHNE RISIKO** •

Wenn Sie mit der Leistung Ihres DEWALT-Gerätes nicht vollständig zufrieden sind, geben Sie es einfach innerhalb von 30 Tagen komplett im Originallieferungsumfang, so wie gekauft, an den Händler zurück, um eine vollständige Erstattung oder ein Austauschgerät zu erhalten. Das Produkt darf normalem Verschleiß ausgesetzt sein. Der Kaufbeleg ist vorzulegen.

• **EIN JAHR KOSTENLOSE INSPEKTION** •

Innerhalb der ersten 12 Monate nach dem Kauf, wird einmalig eine Wartungsinspektion für Ihre DEWALT-Maschine ausgeführt. Diese Arbeiten werden kostenlos von einem autorisierten DEWALT-Service-Partner ausgeführt. Der Kaufbeleg muss vorgelegt werden. Gilt einschließlich Arbeitskosten. Gilt nicht für Zubehör und Ersatzteile, sofern es sich nicht um einen Garantiefall handelt.

• **EIN JAHR VOLLSTÄNDIGE GARANTIE** •

Wenn Ihr DEWALT-Produkt wegen Material- oder Produktionsmängeln innerhalb von 12 Monaten ab Kauf einen Fehler aufweist, garantiert DEWALT den kostenlosen Austausch aller fehlerhaften Teile oder, nach unserer Wahl, die kostenlose Wandlung des Gerätes unter den folgenden Bedingungen:

- Das Produkt wurde nicht unsachgemäß behandelt;
- Das Produkt war normalem Verschleiß ausgesetzt;
- Es wurden keine Reparaturversuche durch nicht autorisierte Personen vorgenommen;
- Der Kaufbeleg wird vorgelegt;

- Das Produkt wird vollständig im Originallieferungsumfang zurückgegeben.

Um einen Garantieanspruch anmelden zu können, wenden Sie sich an einen DEWALT-Service-Partner in Ihrer Nähe, dessen Adresse Sie im DEWALT-Katalog finden, oder Sie wenden sich an die DEWALT-Niederlassung, die in dieser Anleitung angegeben ist. Eine Liste der autorisierten DEWALT-Kundendienstwerkstätten und vollständige Informationen über unseren Kundendienst finden Sie im Internet unter: www.2helpU.com.

RADIO

DCR020

Congratulations!

You have chosen a DEWALT product. Years of experience, thorough product development and innovation make DEWALT one of the most reliable partners for professional power tool users.

Technical Data

		DCR020
Power source		AC/DC
Mains voltage	V_{AC}	230
Battery voltage	V_{DC}	10.8–18
Battery type		Li-Ion
Weight	kg	2.9

Fuses:

U.K. & Ireland 250 V 3 Amperes, in plugs

Battery pack	DCB123	DCB125	DCB127	DCB140	DCB141	DCB142	DCB143	DCB144	DCB180	DCB181	DCB182	DCB183	DCB184	
Battery type	Li-Ion	Li-Ion	Li-Ion	Li-Ion	Li-Ion	Li-Ion	Li-Ion	Li-Ion	Li-Ion	Li-Ion	Li-Ion	Li-Ion	Li-Ion	
Voltage	V_{DC}	10.8	10.8	10.8	14.4	14.4	14.4	14.4	14.4	18	18	18	18	
Capacity	A_h	1.5	1.3	2.0	3.0	1.5	4.0	2.0	5.0	3.0	1.5	4.0	2.0	5.0
Weight	kg	0.2	0.2	0.2	0.53	0.30	0.54	0.30	0.54	0.64	0.35	0.61	0.40	0.62

Charger	DCB105													
Mains voltage		V_{AC}											230 V	
Battery type													Li-Ion	
Approx. charging time of battery packs	min	30 (1,5 Ah)			45 (2,0 Ah)			55 (3,0 Ah)			70 (4,0 Ah)		90 (5,0 Ah)	
Weight		kg											0,49	

Definitions: Safety Guidelines

The definitions below describe the level of severity for each signal word. Please read the manual and pay attention to these symbols.



DANGER: Indicates an imminently hazardous situation which, if not avoided, **will** result in **death or serious injury**.



WARNING: Indicates a potentially hazardous situation which, if not avoided, **could** result in **death or serious injury**.



CAUTION: Indicates a potentially hazardous situation which, if not avoided, **may** result in **minor or moderate injury**.

NOTICE: Indicates a practice **not related to personal injury** which, if not avoided, **may** result in **property damage**.



Denotes risk of electric shock.



Denotes risk of fire.

Safety Instructions for Radios

- **Do not abuse cord.** Never carry the radio by its cord. Never pull the cord to disconnect from the socket. Keep the cord away from heat, oil and sharp edges.

- **Remove the battery pack.** Switch off before leaving it unattended. Remove the battery pack when not in use, before changing accessories or attachments and before servicing.
- This appliance is intended to be used in moderate climates.
- This appliance is not intended for use by persons (including children) with reduced physical, sensory or mental capabilities, or lack of experience and knowledge, unless they have been given supervision or instruction concerning use of the appliance by a person responsible for their safety.
- Children should be supervised to ensure that they do not play with the appliance.
- Radio shall not be exposed to dripping or splashing; no objects filled with liquids, such as vases, shall be placed on it.
- No exposed flame sources, such as lighted candles, should be placed on the radio.
- Mains plug is used as the disconnect device; the disconnect device (plug) shall remain readily operable.

Markings on Radio



The following pictograms are shown on the radio:



Read instruction manual.

Important Safety Instructions for All Battery Chargers

SAVE THESE INSTRUCTIONS: This manual contains important safety and operating instructions for the DCB105 battery charger.

- Before using the charger, read all instructions and cautionary markings on charger, battery pack and product using the battery pack.
-  **WARNING:** Shock hazard. Do not allow any liquid to get inside charger. Electric shock may result.
-  **CAUTION:** Burn hazard. To reduce the risk of injury, charge only DEWALT rechargeable batteries. Other types of batteries may overheat and burst resulting in personal injury and property damage.
-  **CAUTION:** Children should be supervised to ensure that they do not play with the appliance.



CAUTION: Danger of explosion if internal battery is incorrectly replaced. Replace only with the same or equivalent type.

NOTICE: Under certain conditions, with the charger plugged in to the power supply, the charger can be shorted by foreign material. Foreign materials of a conductive nature such as, but not limited to, grinding dust, metal chips, steel wool, aluminum foil, or any buildup of metallic particles should be kept away from charger cavities. Always unplug the charger from the power supply when there is no battery pack in the cavity. Unplug charger before attempting to clean.

- **DO NOT attempt to charge the battery pack with any chargers other than the ones in this manual.** The charger and battery pack are specifically designed to work together.
- **These chargers are not intended for any uses other than charging DEWALT rechargeable batteries.** Any other uses may result in risk of fire, electric shock or electrocution.
- **Do not expose charger to rain or snow.**
- **Pull by plug rather than cord when disconnecting charger.** This will reduce risk of damage to electric plug and cord.
- **Make sure that cord is located so that it will not be stepped on, tripped over or otherwise subjected to damage or stress.**
- **Do not use an extension cord unless it is absolutely necessary.** Use of improper extension cord could result in risk of fire, electric shock or electrocution.
- **Do not place any object on top of charger or place the charger on a soft surface that might block the ventilation slots and result in excessive internal heat.** Place the charger in a position away from any heat source. The charger is ventilated through slots in the top and the bottom of the housing.
- **Do not operate charger with damaged cord or plug** — have them replaced immediately.
- **Do not operate charger if it has received a sharp blow, been dropped or otherwise damaged in any way.** Take it to an authorised service centre.

ENGLISH

- **Do not disassemble the charger; take it to an authorised service centre when service or repair is required.** Incorrect reassembly may result in a risk of electric shock, electrocution or fire.
- **Disconnect the charger from the outlet before attempting any cleaning. This will reduce the risk of electric shock.** Removing the battery pack will not reduce this risk.
- **NEVER attempt to connect 2 chargers together.**
- **The charger is designed to operate on standard 230 V household electrical power. Do not attempt to use it on any other voltage.** This does not apply to the vehicular charger.

SAVE THESE INSTRUCTIONS

Chargers

The DCB105 charger accepts 10.8 V, 14.4 V and 18 V Li-Ion (DCB123, DCB125, DCB127, DCB140, DCB141, DCB142, DCB143, DCB144, DCB180, DCB181, DCB182, DCB183 and DCB184) battery packs.

DEWALT chargers require no adjustment and are designed to be as easy as possible to operate.





Charging Procedure (fig. 4)

1. Plug the charger into an appropriate outlet before inserting the battery pack.
2. Insert the battery pack (i) into the charger, making sure the pack is fully seated in the charger. The red (charging) light will blink continuously indicating that the charging process has started.
3. The completion of charge will be indicated by the red light remaining ON continuously. The pack is fully charged and may be used at this time or left in the charger.

NOTE: To ensure maximum performance and life of Li-Ion batteries, charge the battery pack fully before first use.

Charging Process

Refer to the table below for the state of charge of the battery pack.

Charge indicators: DCB105	
 charging	— — — — — — — —
 fully charged	—————
 hot/cold pack delay	— • — • — • —
 replace battery pack	••••••••••••••

This charger will not charge a faulty battery pack. The charger will indicate faulty battery by refusing to light or by displaying problem pack or charger blink pattern.

NOTE: This could also mean a problem with a charger.

If the charger indicates a problem, take the charger and battery pack to be tested at an authorised service centre.

HOT/COLD PACK DELAY

When the charger detects a battery that is too hot or too cold, it automatically starts a Hot/Cold Pack Delay, suspending charging until the battery has reached an appropriate temperature. The charger then automatically switches to the pack charging mode. This feature ensures maximum battery life.

XR Li-Ion tools are designed with an Electronic Protection System that will protect the battery against overloading, overheating or deep discharge.

The tool will automatically turn off if the Electronic Protection System engages. If this occurs, place the Li-Ion battery on the charger until it is fully charged.

A cold battery pack will charge at about half the rate of a warm battery pack. The battery pack will charge at that slower rate throughout the entire charging cycle and will not return to maximum charge rate even if the battery warms.

Important Safety Instructions for All Battery Packs

When ordering replacement battery packs, be sure to include the catalog number and voltage.

The battery pack is not fully charged out of the carton. Before using the battery pack and charger, read the safety instructions below and then follow the charging procedures outlined.

READ ALL INSTRUCTIONS

- **Do not charge or use the battery pack in explosive atmospheres, such as in the presence of flammable liquids, gases or dust.** Inserting or removing the battery pack from the charger may ignite the dust or fumes.
- **Never force the battery pack into charger. Do not modify the battery pack in any way to fit into a non-compatible charger as battery pack may rupture causing serious personal injury.**
- **Charge the battery packs only in designated DEWALT chargers.**
- **DO NOT splash or immerse in water or other liquids.**

- **Do not store or use the tool and battery pack in locations where the temperature may reach or exceed 40 °C (105 °F) (such as outside sheds or metal buildings in summer).**
- *Batteries shall not be exposed to excessive heat such as sunshine, fire or the like.*
- *For best results, make sure the battery pack is fully charged before use.*



WARNING: *Never attempt to open the battery pack for any reason. If the battery pack case is cracked or damaged, do not insert it into the charger. Do not crush, drop or damage battery pack. Do not use a battery pack or charger that has received a sharp blow, been dropped, run over or damaged in any way (e.g., pierced with a nail, hit with a hammer, stepped on). Electric shock or electrocution may result. Damaged battery packs should be returned to the service centre for recycling.*



CAUTION: *When not in use, place tool on its side on a stable surface where it will not cause a tripping or falling hazard. Some tools with large battery packs will stand upright on the battery pack but may be easily knocked over.*

SPECIFIC SAFETY INSTRUCTIONS FOR LITHIUM ION (Li-Ion)

- **Do not incinerate the battery pack even if it is severely damaged or is completely worn out.** *The battery pack can explode in a fire. Toxic fumes and materials are created when lithium ion battery packs are burned.*
- **If battery contents come into contact with the skin, immediately wash the area with mild soap and water.** *If the battery liquid gets into the eye, rinse water over the open eye for 15 minutes or until irritation ceases. If medical attention is needed, the battery electrolyte is composed of a mixture of liquid organic carbonates and lithium salts.*
- **Contents of opened battery cells may cause respiratory irritation.** *Provide fresh air. If symptoms persists, seek medical attention.*



WARNING: *Burn hazard. Battery liquid may be flammable if exposed to spark or flame.*

Transportation

DEWALT batteries comply with all applicable shipping regulations as prescribed by industry and legal standards which include UN Recommendations on the Transport of Dangerous Goods; International Air Transport Association (IATA) Dangerous Goods Regulations, International Maritime Dangerous Goods (IMDG) Regulations, and the European Agreement Concerning The International Carriage of Dangerous Goods by Road (ADR). Lithium-ion cells and batteries have been tested to section 38.3 of the UN Recommendations on the Transport of Dangerous Goods Manual of Tests and Criteria.

In most instances, shipping a DEWALT battery pack will be excepted from being classified as a fully regulated Class 9 Hazardous material. In general, the two instances that require shipping Class 9 are:

1. Air shipping more than two DEWALT lithium-ion battery packs when the package contains only battery packs (no tools), and
2. Any shipment containing a lithium-ion battery with an energy rating greater than 100 watt hours (Wh). All lithium-ion batteries have the watt hour rating marked on the pack.

Regardless of whether a shipment is considered excepted or fully regulated, it is the shipper's responsibility to consult the latest regulations for packaging, labeling/marketing and documentation requirements.

Transporting batteries can possibly cause fire if the battery terminals inadvertently come in contact with conductive materials. When transporting batteries, make sure that the battery terminals are protected and well insulated from materials that could contact them and cause a short circuit.

The information provided in this section of the manual is provided in good faith and believed to be accurate at the time the document was created. However, no warranty, expressed or implied, is given. It is the buyer's responsibility to ensure that its activities comply with the applicable regulations.

Battery Pack

BATTERY TYPE

The DCR020 operates on 10.8 volt, 14.4 volt and 18 volt XR Li-Ion battery packs.

The DCB123, DCB125, DCB127, DCB140, DCB141, DCB142, DCB143, DCB144, DCB180, DCB181, DCB182, DCB183 and DCB184 battery packs may be used. Refer to **Technical Data** for more information.

Storage Recommendations

1. The best storage place is one that is cool and dry away from direct sunlight and excess heat or cold. For optimum battery performance and life, store battery packs at room temperature when not in use.
2. For long storage, it is recommended to store a fully charged battery pack in a cool, dry place out of the charger for optimal results.

NOTE: Battery packs should not be stored completely depleted of charge. The battery pack will need to be recharged before use.

Labels on Charger and Battery Pack

In addition to the pictographs used in this manual, the labels on the charger and the battery pack may show the following pictographs:



Read instruction manual before use.



See **Technical Data** for charging time.



Battery charging.



Battery charged.



Battery defective.



Hot/cold pack delay.



Do not probe with conductive objects.



Do not charge damaged battery packs.



Do not expose to water.



Have defective cords replaced immediately.



Charge only between 4 °C and 40 °C.



Only for indoor use.



Discard the battery pack with due care for the environment.

LI-ION



Charge DEWALT battery packs only with designated DEWALT chargers. Charging battery packs other than the designated DEWALT batteries with a DEWALT charger may make them burst or lead to other dangerous situations.



Do not incinerate the battery pack.

Package Contents

The package contains:

- 1 Radio
- 1 Instruction manual
 - Check for damage to the radio, parts or accessories which may have occurred during transport.
 - Take the time to thoroughly read and understand this manual prior to operation.

Description (fig. 1–4)



WARNING: Never modify the radio or any part of it. Damage or personal injury could result.

- a. Power button
 - b. Volume dial
 - c. Arrow buttons
 - d. Mode button
 - e. Menu button
 - f. Antenna
 - g. Enter/display button
 - h. LCD display
 - i. Battery pack
 - j. Fuel gauge button
 - k. Battery receptacle
 - l. Auxiliary port
 - m. Battery door screw
 - n. Coin cell battery
 - o. Coin cell battery door
 - p. USB port
- **Young children and the infirm.** This appliance is not intended for use by young children or infirm persons without supervision.

Electrical Safety

Always check that the battery pack voltage corresponds to the voltage on the rating plate. Also make sure that the voltage of your charger corresponds to that of your mains.



WARNING: Risk of electric shock. Use in dry locations only.

If the supply cord is damaged, it must be replaced by a specially prepared cord available through the DEWALT service organisation.

Mains Plug Replacement (U.K. & Ireland Only)

If a new mains plug needs to be fitted:

- Safely dispose of the old plug.
- Connect the brown lead to the live terminal in the plug.
- Connect the blue lead to the neutral terminal.



WARNING: No connection is to be made to the earth terminal.

Follow the fitting instructions supplied with good quality plugs. Recommended fuse: 3 A.

Using an Extension Cable

If an extension cable is required, use an approved 3-core extension cable suitable for the power input of this tool (see **Technical Data**). The minimum conductor size is 1.5 mm²; the maximum length is 30 m.

When using a cable reel, always unwind the cable completely.

ASSEMBLY AND ADJUSTMENTS

Inserting a Battery Pack (fig. 4)



WARNING: Use only DEWALT battery packs and chargers.

NOTE: Make sure your battery pack is fully charged. If the battery pack does not produce sufficient power, charge the battery pack following the instructions in the manual of the charger.

NOTE: To ensure maximum performance and life of Li-Ion batteries, charge the battery for a minimum of 10 hours before first use.

To install battery, insert the battery pack (i) into the receptacle until it is fully seated.

FUEL GAUGE BATTERY PACKS (FIG. 4)

Some DEWALT battery packs include a fuel gauge which consists of three green LED lights that indicate the level of charge remaining in the battery pack.

To actuate the fuel gauge, press and hold the fuel gauge button (j). A combination of the three green LED lights will illuminate designating the level of charge left. When the level of charge in the battery is below the usable limit, the fuel gauge will not illuminate and the battery will need to be recharged.

NOTE: The fuel gauge is only an indication of the charge left on the battery pack. It does not indicate tool functionality and is subject to variation based on product components, temperature and end-user application.

To Install the Coin Cell Battery (fig. 2)



WARNING: When replacing battery, replace it with the same brand and type. Observe correct polarity (+ and -) when replacing batteries. Do not store or carry batteries so that metal objects can contact exposed battery terminals.

Your radio is equipped with memory capacity in order to store the time and your selected memory channels. When the radio is OFF, this memory capacity is powered by one coin cell battery that is included with the radio.

1. Turn the radio off and unplug from the power source.
2. Unscrew the screw (m) on the battery door (o).
3. Press down on the battery door latch and pull to open.
4. Install the coin cell battery (n) according to the diagram inside the coin cell battery area.
5. Replace the battery door, insert screw and tighten.

NOTE: To reset the LCD display, clock and presets, remove the coin cell battery and re-install it. Follow this procedure if the screen seems to lock in place.

OPERATION

Instructions for Use



WARNING: Always observe the safety instructions and applicable regulations.



WARNING: Do not place the radio in locations where it may be exposed to dripping or splashing.

AC Operation

Unwrap power cord and plug into 230 V AC wall outlet.

Operating the Radio (fig. 1)

POWER/VOLUME ADJUSTMENT

1. To turn the radio on, press the power button (a).

NOTE: When the radio is first used it will enter DAB mode and automatically scan for stations. It will then set the time and start playing the first station it finds. If there is no time signal available please refer to **Programming The Clock** to manually set the time.

2. Turn the dial (b) clockwise to increase the volume. To decrease the volume, turn anti-clockwise.

MODE SELECTION

To choose one of the mode functions (DAB, FM, or AUX) push the mode button (d) until the desired function is found. For example, if the radio is on DAB, seen in upper left portion of LCD display (h), push the mode button twice to change to AUX.

DAB MODE - TUNING

When the unit is first switched on in DAB/DAB+ mode the radio will auto scan to find broadcast stations in the local area.

Use the left or right arrow buttons (c) to scroll through the stations.

NOTE: When moving locations or if reception was poor in the original scan (possible if the antenna was not up), this may result in an empty or incomplete list of available stations. Manually running an Auto Scan will find all available broadcast stations.

To Perform an Auto Scan:

1. Press the menu button (e), scroll through the options by pressing the right arrow button (c) until you reach *Auto Scan* and select this option by pressing the Enter/Display button (g).
2. Press the right arrow button to select the Yes option.
3. Press the Enter/Display button (g) to perform the Auto Scan.

Once Auto Scan is complete the radio will play the first station it finds.

To use presets please reference **To Program the Memory Buttons**.

DAB MODE – STATION PRUNE

Some stations once received by your radio which are no longer available may display with a ? after the station name.

To remove these stations from the station list, use the Prune function:

1. Press Menu (e) and scroll right to the *Prune* option.
2. Press Enter/Display (g) to select.

DAB MODE – DYNAMIC RANGE COMPRESSION (DRC)

This function reduces the difference between the loudest and quietest audio being broadcast. Effectively, this makes quiet sounds comparatively louder, and loud sounds comparatively quieter.

The following options are available:

- 0 - broadcast DRC will be ignored
- 1/2 - sets DRC at half the level transmitted
- 1 - uses the DRC level transmitted
- 2 - doubles the DRC level transmitted

NOTE: DRC only works if it is enabled by the broadcaster.

FM MODE – TUNING

To Tune: Push the right arrow to move the tuner up the frequency band, push the left arrow to move the tuner down the frequency band.

To Seek: Press and hold the right arrow button (c) once and release. The tuner frequency will increase to seek the first radio station with acceptable clarity and stop at that station. The right arrow button may be pressed again to continue seeking a radio station at higher frequencies. The left arrow button may be pressed to seek radio stations at lower frequencies. The seek function is available in FM mode.

PROGRAMMING THE CLOCK

The time and date can be updated manually or automatically synchronised with national time signals broadcast over DAB (where available).

To Synchronise the Clock Automatically: (DAB mode ONLY)

NOTE: When the radio is first used it will enter DAB mode and automatically scan for stations.

1. Press the Menu button (e).
2. Use the arrow buttons (c) to scroll to *Clock Adjust* and press the Enter/Display button (g).
3. Scroll to *Sync Time Now* press the Enter/Display button to select. This automatically synchronises clock with national time signals.

To Adjust the Clock Manually: (FM and DAB mode)

1. Press the Menu button (e).
2. Use the arrow buttons (c) to scroll to *Clock Adjust* on the LCD display and press the Enter/Display button (g).
3. Scroll to *Date & Time* and press the Enter/Display button (g).
4. Set the date and time using left and right arrow buttons (c).
5. Once the desired time is set press the Enter/Display (g) button to commit.

Other Clock Adjust menu options:

- Time format: Select a 12h or 24h time display format
- Date format: Select the date display format, MM/DD/YYYY, YYYY/MM/DD or DD/MM/YYYY.

Important Radio Notes (Fig. 3)

1. The radio will run for up to 14 hours on a fully charged 4.0 amp hour battery in good condition. Using batteries of lower voltage or capacity will result in less run time.
2. Reception will vary depending on location and strength of radio signal.
3. Certain generators may cause background noise.
4. To use the auxiliary port (l), plug the output jack from a CD or iPod®/MP3 player into the port. The sound from the external source plays through the speakers of the radio.
5. The USB power output port (p) is a connection port for powering low power devices such as mobile phones, CD and MP3 players. Note that the radio will not charge via the USB port when powered by batteries.

* iPod is a registered trademark of Apple Inc.

MAINTENANCE

Your DEWALT radio has been designed to operate over a long period of time with a minimum of maintenance. Continuous satisfactory operation depends upon proper care.

Service Notes

This product is not user serviceable. There are no user serviceable parts inside the radio. Servicing at an authorised service centre is required to avoid damage to static sensitive internal components.



Cleaning



WARNING: Never use solvents or other harsh chemicals for cleaning the non-metallic parts of the radio. These chemicals may weaken the materials used in these parts. Use a cloth dampened only with water and mild soap. Never let any liquid get inside the radio; never immerse any part of the radio into a liquid.

CHARGER CLEANING INSTRUCTIONS



WARNING: Shock hazard. Disconnect the charger from the AC outlet before cleaning. Dirt and grease may be removed from the exterior of the radio using a cloth or soft non-metallic brush. Do not use water or any cleaning solutions.

Optional Accessories



WARNING: Since accessories, other than those offered by DEWALT, have not been tested with this product, use of such accessories with this radio could be hazardous. To reduce the risk of injury, only DEWALT recommended accessories should be used with this product.

Consult your dealer for further information on the appropriate accessories.

Protecting the Environment



Separate collection. This product must not be disposed of with normal household waste.

Should you find one day that your DEWALT product needs replacement, or if it is of no further use to you, do not dispose of it with household waste. Make this product available for separate collection.



Separate collection of used products and packaging allows materials to be recycled and used again. Re-use of recycled materials helps prevent environmental pollution and reduces the demand for raw materials.

ENGLISH

Local regulations may provide for separate collection of electrical products from the household, at municipal waste sites or by the retailer when you purchase a new product.

DEWALT provides a facility for the collection and recycling of DEWALT products once they have reached the end of their working life. To take advantage of this service please return your product to any authorised repair agent who will collect them on our behalf.

You can check the location of your nearest authorised repair agent by contacting your local DEWALT office at the address indicated in this manual. Alternatively, a list of authorised DEWALT repair agents and full details of our after-sales service and contacts are available on the Internet at: **www.2helpU.com**.



Rechargeable Battery Pack

This long life battery pack must be recharged when it fails to produce sufficient power on jobs which were easily done before. At the end of its technical life, discard it with due care for our environment:

- Run the battery pack down completely, then remove it from the radio.
- Li-Ion cells are recyclable. Take them to your dealer or a local recycling station. The collected battery packs will be recycled or disposed of properly.

GUARANTEE

DEWALT is confident of the quality of its products and offers an outstanding guarantee for professional users of the product. This guarantee statement is in addition to and in no way prejudices your contractual rights as a professional user or your statutory rights as a private non-professional user. The guarantee is valid within the territories of the Member States of the European Union and the European Free Trade Area.

• 30 DAY NO RISK SATISFACTION GUARANTEE •

If you are not completely satisfied with the performance of your DEWALT tool, simply return it within 30 days, complete with all original components, as purchased, to the point of purchase, for a full refund or exchange. The product must have been subject to fair wear and tear and proof of purchase must be produced.

• ONE YEAR FREE SERVICE CONTRACT •

If you need maintenance or service for your DEWALT tool, in the 12 months following purchase, you are entitled to one service free of charge. It will be undertaken free of charge at an authorised DEWALT repair agent. Proof of purchase must be produced. Includes labour. Excludes accessories and spare parts unless failed under warranty.

• ONE YEAR FULL WARRANTY •

If your DEWALT product becomes defective due to faulty materials or workmanship within 12 months from the date of purchase, DEWALT guarantees to replace all defective parts free of charge or – at our discretion – replace the unit free of charge provided that:

- The product has not been misused;
- The product has been subject to fair wear and tear;
- Repairs have not been attempted by unauthorised persons;
- Proof of purchase is produced;
- The product is returned complete with all original components.

If you wish to make a claim, contact your seller or check the location of your nearest authorised DEWALT repair agent in the DEWALT catalogue or contact your DEWALT office at the address indicated in this manual. A list of authorised DEWALT repair agents and full details of our after-sales service is available on the Internet at: www.2helpU.com.

RADIO DCR020

¡Enhorabuena!

Ha elegido un producto DEWALT. Años de experiencia, innovación y un exhaustivo desarrollo de productos hacen que DEWALT sea una de las empresas más fiables para los usuarios de herramientas eléctricas profesionales.

Datos técnicos

		DCR020
Fuente de alimentación		CA/CC
Voltaje de la red	V_{CA}	230
Voltaje de la batería	V_{CC}	10,8–18
Tipo de batería		Li-Ion
Peso	kg	2,9

Batería	DCB123	DCB125	DCB127	DCB140	DCB141	DCB142	DCB143	DCB144	DCB180	DCB181	DCB182	DCB183	DCB184	
Tipo de batería	Li-Ion	Li-Ion	Li-Ion	Li-Ion	Li-Ion	Li-Ion	Li-Ion	Li-Ion	Li-Ion	Li-Ion	Li-Ion	Li-Ion	Li-Ion	
Voltaje	V_{CC}	10,8	10,8	10,8	14,4	14,4	14,4	14,4	18	18	18	18	18	
Capacidad	A_h	1,5	1,3	2,0	3,0	1,5	4,0	2,0	5,0	3,0	1,5	4,0	2,0	5,0
Peso	kg	0,2	0,2	0,2	0,53	0,30	0,54	0,30	0,54	0,64	0,35	0,61	0,40	0,62

Cargador		DCB105
Voltaje de la red	V_{CA}	230 V
Tipo de batería		Li-Ion
Tiempo aprox. de carga de los paquetes de baterías	min	30 (1,5 Ah) 45 (2,0 Ah) 55 (3,0 Ah) 70 (4,0 Ah) 90 (5,0 Ah)
Peso	kg	0,49

Definiciones: normas de seguridad

Las siguientes definiciones describen el nivel de gravedad de las señales. Lea el manual y preste atención a estos símbolos.



PELIGRO: Indica una situación peligrosa inminente que, de no evitarse, ocasionará la **muerte** o una **lesión grave**.



ADVERTENCIA: Indica una situación potencialmente peligrosa que, de no evitarse, **podría** ocasionar la **muerte** o una **lesión grave**.



ATENCIÓN: Indica una situación potencialmente peligrosa que, de no evitarse, **puede** ocasionar una **lesión de poca o modera gravedad**.

AVISO: Indica una práctica **no relacionada con las lesiones personales** que, de no evitarse, **puede** ocasionar **daños materiales**.



Indica riesgo de descarga eléctrica.



Indica riesgo de incendio.

Instrucciones de seguridad de la Radio

- **No use indebidamente el cable.** No traslade nunca la radio cogiéndola del cable. Nunca tire del cable para desenchufar la radio. Mantenga el cable alejado de fuentes de calor, aceite y aristas vivas.

- **Retire el paquete de baterías.** Apague la radio antes de dejarla sin vigilancia. Retire el paquete de baterías cuando no utilice la radio, antes de cambiar accesorios o complementos y antes de efectuar cualquier reparación.
- Este aparato está destinado al uso en climas moderados.
- Este aparato no está destinado al uso por parte de personas (incluyendo los niños) con capacidades físicas, sensoriales o mentales reducidas, o que carezcan de experiencia o del conocimiento necesario, a menos que estén supervisadas o reciban las instrucciones relativas al uso del aparato por una persona encargada de su seguridad.
- Los niños deberán permanecer vigilados para asegurarse de que no jueguen con el aparato.
- La radio no deberá exponerse a goteos o salpicaduras; no deberán colocarse encima objetos llenos de líquidos tales como floreros.
- Encima de la radio no deberán colocarse fuentes de llamas vivas tales como velas.
- El enchufe de alimentación de red se usa como seccionador; el seccionador (enchufe) deberá poder accionarse fácilmente.

Marcas en la radio

En la radio se muestran los siguientes pictogramas:



Lea el manual de instrucciones.

Instrucciones de seguridad importantes para todos los cargadores de batería

GUARDE LAS PRESENTES INSTRUCCIONES:

Este manual incluye instrucciones importantes de seguridad y funcionamiento para el cargador de pilas DCB105.

- Antes de utilizar el cargador, lea todas las instrucciones y advertencias del cargador, del paquete de baterías y del producto que utiliza el paquete de baterías.



ADVERTENCIA: Peligro de electrocuciones. No permita que ningún líquido penetre en el cargador. Podrá conllevar electrocuciones.



ATENCIÓN: Peligro de quemaduras. Para reducir el riesgo de daños, cargue sólo los paquetes de pilas recargables de DEWALT. Otros tipos de pilas

podrán sobrecalentarse y quemarse dando lugar a daños personales y materiales. No recargue las pilas no recargables.



ATENCIÓN: Los niños deberán permanecer vigilados para garantizar que no jueguen con el aparato.



ATENCIÓN: Existe peligro de explosión si la batería interna se coloca incorrectamente. Sustituir únicamente con una batería igual o similar.

AVISO: En determinadas circunstancias, con el cargador conectado a la red, el cargador podrá registrar un cortacircuitos con un material ajeno. Los materiales ajenos que sean conductores como por ejemplo, el polvo de molido, los chips metálicos, la lana de acero, el papel de aluminio o cualquier cúmulo de partículas metálicas, deben mantenerse alejados de las cavidades del cargador. Desconecte siempre el cargador de la red cuando no haya ningún paquete de baterías en la cavidad. Desconecte el cargador antes de intentar limpiarlo.

- **NO intente cargar el paquete de baterías con otros cargadores distintos a los indicados en el presente manual.** El cargador y el paquete de baterías han sido específicamente diseñados para funcionar juntos.
- **Estos cargadores no han sido diseñados para fines distintos a la recarga de las baterías recargables de DEWALT.** Cualquier otro uso provocará un riesgo de incendio, electrocución o choques.
- **No exponga el cargador a la lluvia o a la nieve.**
- **Tire del enchufe en lugar del cable al desconectar el cargador.** De este modo, reducirá el riesgo de daños a la toma y al cable eléctrico.
- **Compruebe que el cable se encuentra ubicado de modo que no pueda pisarlo, atascarlo o sujeto a cualquier otro daño o tensión.**
- **No utilice cables de extensión a menos que sea estrictamente necesario.** El uso de un cable de extensión inadecuado podrá provocar riesgos de incendios, electrocuciones o choques.

- **No coloque ningún objeto en la parte superior del cargador ni lo coloque en una superficie blanda que pueda bloquear las ranuras de ventilación y dar lugar a un calentamiento interno excesivo.** Coloque el cargador en una posición lejos de cualquier fuente de calor. El cargador se ventila mediante las ranuras ubicadas en la parte superior e inferior de la carcasa.
- **No opere el cargador con un cable o enchufe dañado** — haga que se lo reparen de inmediato.
- **No opere el cargador si ha recibido un gran golpe, si se ha caído o si se ha dañado de cualquier otro modo.** Llévelo a un centro de servicio autorizado.
- **No desmonte el cargador, llévelo a un centro de servicio autorizado cuando necesite repararlo.** Un ensamblaje inadecuado podrá provocar riesgos de electrocución, choques o incendios.
- **Desconecte el cargador del enchufe antes de intentar limpiarlo.** Esto reducirá el riesgo de electrocución. La retirada del paquete de baterías no reducirá este riesgo.
- **NO intente nunca conectar 2 cargadores juntos.**
- **El cargador ha sido diseñado para funcionar con la red eléctrica normal de 230 V. No intente utilizarlo con cualquier otro voltaje.** Esto no se aplica al cargador de vehículos.

GUARDE LAS PRESENTES INSTRUCCIONES

Cargadores

El cargador DCB105 acepta los paquetes de pilas de 10,8 V, 14,4 V y 18 V de litio-ión (DCB125, DCB140, DCB141, DCB142, DCB143, DCB180, DCB181, DCB182 y DCB183).

Los cargadores DEWALT no necesitan ningún ajuste y están diseñados para ofrecer el funcionamiento más fácil al usuario.

Procedimiento de carga (fig. 4)

1. Antes de colocar la batería, enchufe el cargador a una toma de corriente adecuada.
2. Introduzca el paquete de pilas (i) en el cargador, comprobando que el paquete quede establecido al completo en el cargador. La luz roja (carga) pestañeará continuamente, indicando que el proceso de carga se ha iniciado.
3. Se sabrá que se ha terminado la carga cuando la luz roja esté ENCENDIDA continuamente.

La batería está totalmente cargada y podrá utilizarse en este momento o dejarse en el cargador.

NOTA: Para garantizar el máximo rendimiento y la máxima duración de sus pilas de litio-ión, cargue el paquete de pilas al completo antes de utilizarlo por primera vez.

Proceso de carga

Consulte la tabla siguiente con referencia al estado de carga de la batería.

Indicadores de carga: DCB105	
	cargando — — — — — — — —
	completamente cargado —————
	retraso por batería caliente/fría — • — • — • —
	problema en el paquete o el cargador ••••••••••••••••

Este cargador no cargará un paquete de pilas defectuoso. El cargador indicará la pila defectuosa negándose a encenderlo o mostrando el problema del paquete o del cargador mediante un pestañeo.

NOTA: Esto también podría significar un problema con el cargador.

Si el cargador indica un problema, lleve el cargador y el paquete de pilas a un centro de reparación autorizado para que los pruebe.

RETARDO POR PAQUETE FRÍO / CALIENTE

Cuando el cargador detecta una batería demasiado fría o caliente, automáticamente inicia un retardo de batería fría / caliente, suspendiendo la carga hasta que la batería haya alcanzado la temperatura adecuada. El cargador cambiará automáticamente al modo de carga de batería. Esta característica le asegura el máximo de vida útil a la batería.

Las herramientas XR de litio-ión han sido diseñadas con un Sistema de Protección Electrónica que protege a la pila frente a la sobrecarga, el sobrecalentamiento o las grandes descargas.

La herramienta se apagará automáticamente si se activa el Sistema de Protección Electrónica. Si esto ocurre, coloque la batería de litio-ión en el cargador hasta que esté recargada al completo.

Un paquete de pilas frío se cargará a la mitad de la velocidad de un paquete de pilas caliente. El paquete de pilas se cargará a una velocidad inferior mediante el ciclo completo de recarga y no regresará a la máxima velocidad recarga incluso cuando la pila se caliente.

Instrucciones de seguridad importantes para todas las baterías

Cuando pida baterías de repuesto, asegúrese de incluir el número de catálogo y el voltaje.

El paquete de pilas no está cargado al completo en el embalaje. Antes de utilizar el paquete de pilas y el cargador, lea las instrucciones de seguridad indicadas a continuación y siga los procedimientos de recarga indicados.

LEA TODAS LAS INSTRUCCIONES

- **No recargue ni utilice el paquete de pilas en atmósferas explosivas, como ambientes donde haya polvo, gases o líquidos inflamables.** La introducción o la retirada del paquete de pilas del cargador podrá incendiar el polvo o los humos.
- **No fuerce nunca el paquete de baterías en el cargador. No cambie el paquete de baterías de ningún modo para introducirlo en un cargador no compatible ya que el paquete de baterías podrá romperse y provocar daños personales graves.**
- **Cargue exclusivamente los paquetes de pilas con los cargadores designados por DEWALT.**
- **NO salpique ni sumerja en agua ni en otros líquidos.**
- **No guarde ni utilice la herramienta y el paquete de baterías en lugares en los que la temperatura pueda alcanzar o superar los 40 °C (105 °F) (como por ejemplo, en los cobertizos de exterior o en las instalaciones metálicas en verano).**
- **Las baterías no deben exponerse a fuentes de calor excesivo tales como rayos solares, fuego u otras.**
- **Para obtener mejores resultados, compruebe que el paquete de pilas está completamente cargado antes de utilizarlo.**



ADVERTENCIA: No intente nunca abrir el paquete de baterías por ningún motivo. Si la carcasa del paquete de baterías está rota o dañada, no lo introduzca en el cargador. No golpee, tire ni dañe el paquete de baterías. No utilice un paquete de baterías o cargador que haya recibido un gran golpe, se haya caído o se haya dañado de algún modo (por ejemplo, perforado con un clavo, golpeado con un martillo o pisado). Podrá conllevar

electrocuciones o choques eléctricos. Los paquetes de baterías dañadas deberán llevarse al centro de servicio para su reciclado.



ATENCIÓN: Cuando no se utilice, coloque la herramienta de costado en una superficie estable en la que no provoque tropezones o caídas.

Algunas herramientas con baterías grandes permanecerán de forma vertical sobre la batería, pero pueden derribarse fácilmente.

INSTRUCCIONES DE SEGURIDAD ESPECÍFICAS PARA BATERÍAS DE IONES DE LITIO (Li-Ion)

- **No incinere la batería aunque tenga daños importantes o esté completamente desgastada.** La batería puede explotar en un fuego. Se generan gases y materiales tóxicos cuando se queman baterías de iones de litio.
- **Si el contenido de la batería entra en contacto con la piel, lávese inmediatamente con jabón suave y agua.** Si el líquido de la batería entra en contacto con los ojos, enjuague con agua los ojos abiertos durante 15 minutos o hasta que cese la irritación. Si se necesita atención médica, el electrolito de la batería está compuesto de una mezcla de carbonatos orgánicos líquidos y sales de litio.
- **El contenido de las pilas de la batería abiertas puede causar irritación respiratoria.** Proporcione aire fresco. Si los síntomas persisten, obtenga atención médica.



ADVERTENCIA: Riesgo de quemadura. El líquido de la batería puede ser inflamable si se expone a chispas o llamas.

Transporte

Las baterías de DEWALT cumplen todas las normas de transporte aplicables según lo dispuesto en los estándares industriales y legales, entre ellas, las Recomendaciones relativas al transporte de mercancías peligrosas de la ONU; los Reglamentos de Mercancías Peligrosas de la Asociación Internacional de Transporte Aéreo (IATA), el Código Marítimo Internacional de Mercancías Peligrosas (IMDG) y el Acuerdo Europeo sobre Transporte Internacional de Mercancías Peligrosas por Carretera (ADR). Las celdas y las baterías de iones de litio han sido comprobadas de acuerdo a lo establecido en la sección 38.3 del Manual de pruebas y criterios de las Recomendaciones relativas al transporte de mercancías peligrosas de la ONU.

ESPAÑOL

En muchos casos, el transporte de paquetes de baterías DEWALT está exento de la clasificación de completamente regulado como material peligroso de clase 9. En general, los dos únicos casos en que se requiere el transporte de clase 9 son:

1. Transporte aéreo de más de dos paquetes de baterías de iones de litio DEWALT cuando el embalaje contiene solo paquetes de baterías (no herramientas).
2. Cualquier transporte que contenga baterías de iones de litio con calificación energética superior a 100 vatios por hora (Wh). Todas las baterías de iones de litio tienen indicada la calificación de vatios por hora en el paquete.

Independientemente de si el transporte se considera exento o completamente regulado, el expedidor será responsable de consultar las normas recientes sobre los requisitos de embalaje, etiquetado o marcado y documentación.

El transporte de baterías podría ser causa de incendios si los terminales de la batería entran accidentalmente en contacto con materiales conductores. Cuando transporte baterías, compruebe que los terminales de las mismas estén protegidos y bien aislados de los materiales que pudieran entrar en contacto con ellos y causar un cortocircuito.

La información expuesta en esta sección del manual se proporciona de buena fe y se considera exacta en el momento de creación del documento. No obstante, no se ofrece ninguna garantía, ni implícita ni explícita. Es responsabilidad del comprador comprobar que todas sus actividades se ajusten a las normas de aplicación.

Batería

TIPO DE BATERÍA

El DCR020 funciona con paquetes de baterías de 10,8; 14,4 y 18 voltios XR de litio-ión.

Pueden usarse los paquetes de baterías DCB123, DCB125, DCB127, DCB140, DCB141, DCB142, DCB143, DCB144, DCB180, DCB181, DCB182, DCB183 y DCB184. Véanse los **Datos técnicos** para más información.

Recomendaciones para el almacenamiento

1. El mejor lugar de almacenamiento es uno que sea fresco y seco, que no esté expuesto directamente a la luz del sol ni a un exceso de frío o calor. Para un rendimiento y vida útil óptimos de la batería, guarde las baterías a temperatura ambiente cuando no esté usándolas.

2. Si va a realizar un almacenamiento duradero, se aconseja que guarde un paquete de pilas completamente cargado en un lugar frío y seco para obtener los máximos resultados del cargador.

NOTA: Los paquetes de pilas no deberán guardarse completamente descargados. El paquete de pilas deberá recargarse antes de utilizarse.

Etiquetas del cargador y la batería

Además de los pictogramas utilizados en el presente manual, las etiquetas del cargador y del paquete de pilas muestran los siguientes pictogramas:



Antes de usarse, leer el manual de instrucciones.



Consultar los **Datos técnicos** para informarse del tiempo de carga.



La batería se está cargando.



La batería está cargada.



Batería defectuosa.



Retraso por batería caliente/fría.



No realizar pruebas con objetos conductores.



No cargar baterías deterioradas.



No exponer al agua.



Cambiar inmediatamente los cables defectuosos.



Cargar sólo entre 4 °C y 40 °C.



Sólo para uso en interior.



Desechar las baterías con el debido respeto al medio ambiente.

LI-ION



Cargue los paquetes de baterías DEWALT únicamente con los cargadores DEWALT indicados. Cargar los paquetes de baterías con baterías distintas a las indicadas por DEWALT en un cargador DEWALT, puede hacer que las baterías exploten o causen otras situaciones peligrosas.



No queme el paquete de baterías.

Contenido del embalaje

El embalaje contiene:

1 radio

1 manual de instrucciones

- Compruebe si la radio, las piezas o los accesorios han sufrido algún daño durante el transporte.
- Tómese el tiempo necesario para leer detenidamente y comprender este manual antes de utilizar el dispositivo.

Descripción (fig. 1–4)



ADVERTENCIA: No modifique la radio ni ninguna de sus piezas. Podrían producirse lesiones personales o daños.

- a. Botón de alimentación
- b. Dial de volumen
- c. Botones de flecha
- d. Botón de modo
- e. Botón de menú
- f. Antena
- g. Botón Entrar/mostrar
- h. Display LCD
- i. Paquete de baterías
- j. Botón de nivel de combustible
- k. Receptáculo de baterías
- l. Puerto auxiliar
- m. Tornillo de la puerta de la batería
- n. Batería de célula de moneda
- o. Entrada de la batería de célula de moneda
- p. Puerto USB

Seguridad eléctrica

Compruebe siempre que el voltaje de la batería coincida con el voltaje que figura en la placa de especificaciones. Asegúrese también de que el voltaje del cargador coincida con el de la red eléctrica.



ADVERTENCIA: Riesgo de descarga eléctrica. Usar en lugares secos solamente.

Si el cable de suministro está dañado, debe reemplazarse por un cable especialmente preparado disponible a través de la organización de servicios de DEWALT.

Uso de un alargador

En caso de que sea necesario utilizar un alargador, use uno de 3 conductores aprobado y apto para la potencia de esta herramienta (véanse los **Datos técnicos**). El tamaño mínimo del conductor es 1,5 mm²; la longitud máxima es 30 m.

Si utiliza un carrete de cable, desenrolle siempre el cable completamente.

MONTAJE Y AJUSTES

Colocación de una batería (fig. 4)



ADVERTENCIA: Utilice solamente baterías y cargadores DEWALT.

NOTA: Compruebe que la batería esté totalmente cargada. Si la batería no produce suficiente potencia, cárguela siguiendo las instrucciones que aparecen en el manual del cargador.

NOTA: Para garantizar el máximo rendimiento y duración de sus pilas de litio-ión, cargue la batería durante 10 horas como mínimo antes de utilizarla por primera vez.

Instalar el paquete de baterías (i) en el receptáculo hasta que quede completamente encajado.

PAQUETES DE PILAS CON INDICADOR DE CARGA (FIG. 4)

Algunos paquetes de pilas de DEWALT incluyen un indicador de carga que consiste en tres luces LED que indican el nivel de carga restante en el paquete de pilas.

Para activar el indicador de carga, pulse y mantenga pulsado el botón del indicador de carga (j). Un grupo de tres luces LED verdes se iluminará, indicando el nivel que queda de carga. Cuando el nivel de carga de la pila esté por debajo del límite necesario para su uso, el indicador de carga no se iluminará y deberá recargar la pila.

NOTA: El indicador de carga tan sólo constituye una indicación de la carga que queda en el paquete de pilas. No indica ninguna funcionalidad de la herramienta y podrá registrar variaciones en función de los componentes del producto, de la temperatura y de la aplicación del usuario final.

Instalación de la batería de célula de moneda (fig. 2)



ADVERTENCIA: Cuando sustituya la batería, utilice otra de la misma marca y tipo. Respete la correcta polaridad (+ y -) cuando reemplace las baterías. No almacene ni transporte baterías en modo que objetos metálicos entren en contacto con los terminales expuestos de la batería.

La radio está equipada con una capacidad de memoria suficiente para almacenar la hora y los canales de memoria seleccionados. Cuando la radio está apagada (OFF), la capacidad de memoria está alimentada por una batería de célula de moneda incorporada en la radio.

1. Apague la radio y desconéctela de la fuente de alimentación.
2. Desatornille el tornillo (m) de la puerta de la pila (o).
3. Apriete el pasador de la puerta de la pila y tire para abrirla.
4. Coloque la pila de botón (n) como se indica en el diagrama que aparece dentro de la parte donde se pone la pila de botón.
5. Vuelva a poner la puerta de la pila, introduzca el tornillo y apriételo.

NOTA: Para reestablecer el visualizador LCD, el reloj y las estaciones de radio preestablecidas, saque la pila de botón y vuelva a ponerla. Siga este procedimiento si la pantalla parece bloquearse.

FUNCIONAMIENTO

Instrucciones de uso



ADVERTENCIA: Respete siempre las instrucciones de seguridad y las normas aplicables.



ADVERTENCIA: No colocar la radio en lugares donde esté expuesta a goteos o salpicaduras.

Funcionamiento con CA

Desembale el cable de alimentación y enchúfelo en una toma de corriente de pared de C. A. de 230 V.

Funcionamiento de la radio (fig. 1)

AJUSTE DE POTENCIA/VOLUMEN

1. Para encender la radio, pulsar el botón de potencia (a).

NOTA: La primera vez que se usa la radio, esta entra al modo DAB y busca automáticamente las emisoras. Establece la hora y empieza a ejecutar la primera emisora que encuentra. Si no hay señales de hora disponibles, consulte **Programar el reloj** para colocar manualmente la hora.

2. Gire el dial (b) en sentido horario para subir el volumen. Para bajar el volumen, gírelo en sentido antihorario.

SELECCIÓN DE MODO

Para elegir una de las funciones de modo (DAB, FM, o AUX), pulse el botón de modo (d) hasta encontrar la función deseada. Por ejemplo, si la radio está en DAB, indicado arriba a la izquierda del display LCD (h), pulse dos veces el botón de modo para cambiar a AUX.

MODO DAB - SINTONIZACIÓN

Cuando se enciende la unidad en modo DAB/ DAB+, la radio explora automáticamente para encontrar las emisoras de transmisión del área local. Use los botones de flecha derecha o izquierda (c) para desplazarse por las emisoras.

NOTA: Cuando se cambia de ubicación o si la recepción no es buena después de la exploración inicial (posible si la antena no estaba levantada), puede suponer una lista de emisoras disponibles vacía o incompleta. Si ejecuta manualmente una exploración automática (auto scan), encontrará todas las emisoras disponibles.

Para realizar una exploración automática:

1. Pulse el botón de menú (e), desplácese por las opciones pulsando el botón de flecha derecho (c) hasta llegar a *Exploración automática* y seleccione esta opción pulsando el botón Entrar/Mostrar (g).
2. Pulse la flecha derecha para seleccionar la opción "Sí".
3. Pulse el botón Entrar/Mostrar (g) para efectuar la exploración automática.

Una vez que haya finalizado la exploración automática, la radio ejecutará la primera emisora que encuentre.

Para usar preestablecidos, consulte **Programar botones de memoria**.

MODO DAB – ELIMINAR EMISORAS

Algunas emisoras recibidas por su radio que ya no están disponibles pueden presentar un ? detrás del nombre.

Para eliminar estas emisoras de la lista, use la función Eliminar:

1. Pulse el menú (e) y desplácese hacia la derecha a la opción *Eliminar*.
2. Pulse Entrar/Mostrar (g) para seleccionar.

MODO DAB – COMPRESIÓN DE RANGO DINÁMICO (DRC)

Esta función reduce la diferencia entre el sonido más alto o bajo que se está transmitiendo. En efecto, este modo hace los sonidos bajos comparativamente más altos y los altos, comparativamente más bajos.

Están disponibles las siguientes opciones:

- 0 - la emisión DRC será ignorada
- 1/2 - configuraciones DRC a la mitad del nivel transmitido
- 1 - usa el nivel DRC transmitido
- 2 - dobla el nivel DRC transmitido

NOTA: El nivel DRC solo funciona si está activado por el organismo de radiodifusión.

MODO FM – SINTONIZACIÓN

Para sintonizar:

Pulse la flecha derecha para mover el sintonizador hacia arriba de la banda de frecuencia, pulse la flecha izquierda para mover el sintonizador hacia abajo de la banda de frecuencia.

Para buscar:

Pulse y tenga pulsado el botón de la flecha derecha (c) una vez y suéltelo. La frecuencia del sintonizador aumentará para buscar la primera emisora de radio con claridad aceptable y se detendrá en esa emisora. Se puede pulsar el botón de flecha derecho para seguir buscando una emisora de radio con frecuencia más elevada. Se puede pulsar el botón de flecha izquierdo para buscar emisoras de radio con frecuencias más bajas. La función de búsqueda está disponible en modo FM.

PROGRAMACIÓN DEL RELOJ

La hora y la fecha pueden actualizarse manualmente o sincronizarse automáticamente con las señales de la hora nacional emitidas en modo DAB (si están disponibles).

Para sincronizar el reloj automáticamente: (SOLO modo DAB)

NOTA: La primera vez que se usa la radio, esta entra al modo DAB y busca automáticamente las emisoras.

1. Pulsar el botón de menú (e).
2. Use los botones de flecha (c) para ir a *Ajuste de reloj* y pulse el botón Entrar/Mostrar (g).
3. Desplácese a *Sincronizar hora ahora* pulse el botón Entrar/Mostrar para seleccionar. Esto sincroniza automáticamente el reloj con la señal horaria nacional.

Para sincronizar el reloj manualmente: (Modos FM y DAB)

1. Pulse el botón de menú (e).
2. Use los botones de flecha (c) para desplazarse a *Ajustar reloj* en el display LCD y pulse el botón Entrar/Mostrar (g).
3. Desplácese a *Fecha y hora* y pulse el botón Entrar/Mostrar (g).
4. Configure la fecha y la hora usando los botones de fecha derecho e izquierdo (c).
5. Una vez que está configurada la hora deseada, pulse el botón Entrar/Mostrar (g) para guardar.

Otras opciones del menú Ajuste de reloj:

- Formato de hora: Seleccionar un formato de visualización de hora de 12 o 24 horas
- Formato de fecha: Seleccionar el formato de visualización de hora, MM/DD/AAAA, AAAA/MM/DD o DD/MM/AAAA.

Notas importantes de la radio (Fig. 3)

1. La radio puede funcionar durante hasta 14 horas con una batería de 4,0 amperios/hora totalmente recargada. Si se usan baterías de menor voltaje o capacidad, se reduce el tiempo de transmisión.
2. La recepción variará dependiendo en la ubicación y fuerza de la señal de radio.
3. Algunos generadores pueden hacer ruido de fondo.
4. Para usar el puerto auxiliar (I), enchufe el conector de salida de un reproductor de CD o iPod®/MP3 en el puerto. El sonido de la fuente de sonido externa se reproducirá por los altavoces de la radio.
5. El puerto de salida USB con energía(p) es un puerto de conexión que suministra energía a dispositivos de bajo consumo tales como teléfonos móviles, reproductores de CD y MP3.

Tenga en cuenta que la radio no cargará a través del puerto USB cuando esté alimentada con batería.

* iPod es una marca registrada de Apple Inc.

MANTENIMIENTO

Su radio/cargador DEWALT ha sido diseñada para funcionar mucho tiempo con un mínimo de mantenimiento. Que siga funcionando satisfactoriamente depende de su buen cuidado.

Notas para la reparación

Este producto no puede ser reparado por el usuario. No existen partes que el usuario pueda reparar dentro de la radio. Las reparaciones deberán ser efectuadas en un centro de asistencia técnica autorizado, para evitar daños a los componentes internos sensibles a la estática.



Limpieza



ADVERTENCIA: No use disolventes u otros productos químicos fuertes para limpiar las piezas no metálicas de la radio. Dichos productos químicos pueden debilitar los materiales con los que están construidas dichas piezas. Use un paño humedecido únicamente con agua y jabón suave. No permita que entre ningún líquido en la radio ni sumerja ninguna parte de la misma en ningún líquido.

INSTRUCCIONES DE LIMPIEZA DEL CARGADOR



ADVERTENCIA: Peligro de descarga. Desconecte el cargador de la toma de C. A. antes de limpiar la radio. La grasa y la suciedad externas pueden eliminarse utilizando un paño o un cepillo no metálico suave. No use agua u otros líquidos limpiadores.

Accesorios opcionales



ADVERTENCIA: Dado que los accesorios no suministrados por DEWALT no han sido sometidos a pruebas con esta radio, el uso de los mismos con la radio podría ser peligroso. Para reducir el riesgo de lesiones, deberían usarse solo los accesorios recomendados DEWALT para este producto.

Consulte a su distribuidor para obtener más información acerca de los accesorios adecuados.

Proteger el medio ambiente



Recogida selectiva. Este producto no debe desecharse con los residuos domésticos normales.

Si un día descubre que tiene que cambiar su producto DEWALT, o ya no le sirve, no lo deseche con los desechos domésticos. Saque el producto para la recogida selectiva.



La recogida selectiva de productos usados y embalaje permite que los materiales sean reciclados y utilizados de nuevo. La reutilización de los materiales reciclados ayuda a prevenir la contaminación ambiental y reduce la demanda de las materias primas.

Los reglamentos locales pueden proporcionar la recogida selectiva de productos eléctricos del hogar en sitios de desechos municipales o por el minorista cuando usted compre un producto nuevo.

DEWALT proporciona una instalación para la recogida y reciclaje de los productos DEWALT una vez que hayan llegado al final de su vida útil. Para aprovechar este servicio devuelva su producto a un agente de reparaciones autorizado, que lo recogerá en nuestro nombre.

Puede comprobar dónde se encuentra su agente de reparaciones más cercano contactando con la oficina DEWALT de su zona en la dirección indicada en este manual. También puede obtener una lista de agentes de reparaciones autorizados de DEWALT y todos los detalles de nuestro servicio después de la venta en Internet en www.2helpU.com.



Batería recargable

Esta batería de larga duración debe recargarse cuando deje de producir la suficiente potencia en trabajos que se realizaban con facilidad anteriormente. Al final de su vida técnica, deséchela con el debido respeto al medio ambiente.

- Cuando se haya agotado completamente, extraer el paquete de baterías de la radio.
- Las pilas de Li-Ion son reciclables. Llévelas a su distribuidor o a una estación de reciclaje local. Las baterías recogidas serán recicladas o eliminadas adecuadamente.

GARANTÍA

DEWALT tiene plena confianza en la calidad de sus productos y ofrece una excepcional garantía para los usuarios profesionales del producto. Esta declaración de garantía es adicional a sus derechos contractuales como usuario profesional y a sus derechos legales como usuario particular no profesional y no perjudica de ningún modo dichos derechos. La garantía es válida dentro de los territorios de los Estados Miembros de la Unión Europea y del Área de Libre Comercio Europea.

• 30 DÍAS DE SATISFACCIÓN GARANTIZADA •

Si no está completamente satisfecho con el funcionamiento de su producto DEWALT, sólo tiene que devolverlo al punto de compra en un plazo de 30 días y le propondremos un cambio por una herramienta más adecuada. El producto deberá estar completo, tal y como se compró, y deberá presentarse un justificante de compra. Quedan excluidas las piezas de repuesto y accesorios, a menos que presenten algún fallo cubierto por la garantía.

• CONTRATO DE MANTENIMIENTO GRATIS POR UN AÑO •

Si necesita una operación de mantenimiento o de servicio para su herramienta de DEWALT, durante los 12 meses siguientes a su compra, podrá solicitar dicho servicio gratuitamente. Se llevará gratuitamente a un agente de reparación autorizado por DEWALT. Debe presentarse la prueba de compra. Incluye mano de obra. Excluye los accesorios y las piezas de repuesto a menos que hayan fallado bajo garantía.

• GARANTÍA COMPLETA DE UN AÑO •

Si su producto DEWALT resulta defectuoso debido a fallos de materiales o de fabricación en un plazo de 12 meses a partir de la fecha de compra, DEWALT le garantiza la sustitución de todas las piezas defectuosas de forma gratuita, o a nuestra entera discreción, la sustitución de toda la unidad gratuitamente, siempre y cuando:

- El producto no se haya utilizado mal;
- El producto se haya sometido a un desgaste lógico y normal;
- No se hayan intentado hacer reparaciones por personas no autorizadas;

- Se presente prueba de compra;
- El producto se devuelva completo con todos los componentes originales.

Si desea presentar una reclamación, póngase en contacto con su distribuidor o compruebe su agente de reparación más cercano de DEWALT en el catálogo de DEWALT o póngase en contacto con su oficina de DEWALT en la dirección indicada en el presente manual. Puede obtener una lista de agentes de reparaciones autorizados de DEWALT y todos los detalles de nuestro servicio después de la venta en Internet en: www.2helpU.com.

RADIO

DCR020

Félicitations !

Vous avez choisi un produit DEWALT. Des années d'expertise dans le développement et l'innovation de ses produits ont fait de DEWALT, le partenaire privilégié des utilisateurs professionnels d'outils électriques.

Fiche technique

		DCR020	
Source de courant		CA/CC	
Tension du secteur	V_{CA}	230	
Tension à la batterie	V_{CC}	10,8–18	
Type de batterie		Li-Ion	
Poids	kg	2,9	

Batterie	DCB123	DCB125	DCB127	DCB140	DCB141	DCB142	DCB143	DCB144	DCB180	DCB181	DCB182	DCB183	DCB184	
Type de batterie	Li-Ion	Li-Ion	Li-Ion	Li-Ion	Li-Ion	Li-Ion	Li-Ion	Li-Ion	Li-Ion	Li-Ion	Li-Ion	Li-Ion	Li-Ion	
Tension	V_{CC}	10,8	10,8	10,8	14,4	14,4	14,4	14,4	14,4	18	18	18	18	
Capacité	A_h	1,5	1,3	2,0	3,0	1,5	4,0	2,0	5,0	3,0	1,5	4,0	2,0	5,0
Poids	kg	0,2	0,2	0,2	0,53	0,30	0,54	0,30	0,54	0,64	0,35	0,61	0,40	0,62

Charger		DCB105				
Tension secteur	V_{CA}	230 V				
Type de batterie		Li-Ion				
Durée de recharge approximative des blocs batterie	min	30 (1,5 Ah)	45 (2,0 Ah)	55 (3,0 Ah)	70 (4,0 Ah)	90 (5,0 Ah)
Poids	kg	0,49				

Définitions : consignes de sécurité

Les définitions ci-dessous décrivent le niveau de gravité de chaque mot signalétique. Lisez le manuel de l'utilisateur et soyez attentif à ces symboles.



DANGER : indique une situation de danger imminent qui, si rien n'est fait pour l'éviter, **aura** comme conséquences la **mort ou des dommages corporels graves**.



AVERTISSEMENT : indique une situation de danger potentiel qui, si rien n'est fait pour l'éviter, **pourra** avoir comme conséquences la **mort ou des dommages corporels graves**.



ATTENTION : indique une situation de danger potentiel qui, si rien n'est fait pour l'éviter, **pourrait** avoir comme conséquences des **dommages corporels mineurs ou moindres**.

AVIS : indique une pratique ne **posant aucun risque de dommages corporels**, mais qui par contre, si rien n'est fait pour l'éviter, **pourrait** poser des **risques de dommages matériels**.



Indique un risque d'électrocution.



Indique un risque d'incendie.

Consignes de sécurité pour la radio

- **Ne pas maltraiter le cordon.** Ne jamais transporter la radio par son cordon. Ne jamais tirer le cordon pour le débrancher de la prise. Tenir le cordon éloigné de la chaleur, de l'huile et des bords tranchants.
- **Retirez le bloc batterie.** Éteignez avant de laisser sans surveillance. Retirer le bloc batterie lorsqu'il n'est pas utilisé, avant de changer tout accessoire et avant la révision.

- Cet appareil est prévu pour être utilisé sous des climats tempérés.
- L'utilisation de cet appareil n'est pas prévue pour les personnes (y compris les enfants) ayant des capacités physiques, sensorielles ou mentales limitées, ou qui manquent d'expérience et de connaissances, sauf si ces personnes sont surveillées ou instruites sur l'utilisation de l'appareil par une personne responsable de leur sécurité.
- Les enfants doivent être surveillés pour s'assurer qu'ils ne jouent pas avec l'appareil.
- La radio ne doit pas être exposée aux gouttes ni aux projections d'eau ; aucun objet rempli de liquide (par ex. vases) ne doit y être placé dessus.
- Aucune source de flamme nue (par ex. bougie allumée) ne doit être placée sur la radio.
- La fiche d'alimentation est utilisée pour débrancher l'appareil : le dispositif de branchement (fiche) doit rester aisément accessible.

Étiquettes sur la radio

On trouve les diagrammes suivants sur la radio :



Lire la notice d'instructions.

Consignes de sécurité importantes propres à tous les chargeurs de batteries

CONSERVEZ CES INSTRUCTIONS : Ce manuel contient des instructions importantes concernant la sécurité et l'utilisation du chargeur de batterie DCB105.

- Avant d'utiliser le chargeur, lire toutes les instructions et les marquages d'avertissement sur le chargeur, le bloc batterie et le produit utilisant le bloc batterie.



AVERTISSEMENT : risque de choc. Ne pas laisser les liquides pénétrer dans le chargeur. Risque de choc électrique.



ATTENTION : risque de brûlure. Pour réduire le risque de blessures, ne charger que des blocs batteries rechargeables DEWALT. Tout autre type de batterie peut surchauffer et exploser, entraînant des blessures et des dégâts matériels. Ne pas recharger les batteries non rechargeables.



ATTENTION : les enfants doivent être surveillés pour s'assurer qu'ils ne jouent pas avec l'appareil.



ATTENTION : risque d'explosion de la batterie interne en cas de mauvais remplacement. Ne remplacer que par le même type ou un type équivalent.

AVIS : dans certaines conditions, si le chargeur est branché dans la prise de courant, il peut être court-circuité par un matériel étranger. Les matériaux étrangers de nature conductrice comme, sans limitation, la limaille, les copeaux métalliques, la laine d'acier, les feuilles d'aluminium ou les accumulations de particules métalliques doivent être tenus à distance des cavités du chargeur. Toujours débrancher le chargeur de la prise lorsqu'il n'y a pas de pack batterie dans la cavité. Débrancher le chargeur avant de le nettoyer.

- **NE PAS tenter de charger le bloc batterie avec un chargeur différent de ceux indiqués dans ce manuel.** Le chargeur et le bloc batterie sont spécifiquement conçus pour fonctionner ensemble.
- **Ces chargeurs ne sont pas prévus pour d'autres utilisations que la charge des batteries rechargeables DEWALT.** Toute autre utilisation peut causer un risque d'incendie, de choc électrique ou d'électrocution.
- **Ne pas exposer le chargeur à la pluie ou à la neige.**
- **Pour débrancher le chargeur, tirer sur la fiche et non sur le cordon.** Cela réduira le risque de dégât à la fiche et au cordon.
- **S'assurer que le cordon est placé de sorte qu'on ne puisse pas marcher dessus, trébucher ou l'endommager d'une autre manière.**
- **Ne pas utiliser de rallonge sauf si cela est absolument nécessaire.** Toute utilisation impropre d'une rallonge peut causer un risque d'incendie, de choc électrique ou d'électrocution.
- **Ne placer aucun objet au-dessus du chargeur et ne pas placer le chargeur sur une surface molle qui peut obstruer les fentes d'aération et entraîner une chaleur interne excessive.** Éloigner le chargeur de toute source de chaleur. Le chargeur est aéré par des fentes au-dessus et au-dessous du boîtier.
- **Ne pas utiliser un chargeur ayant un cordon ou une fiche endommagés — les faire remplacer immédiatement.**

- **Ne pas utiliser le chargeur s'il a reçu un choc violent, s'il est tombé ou s'il a été autrement endommagé de quelque manière que ce soit.** Apporter le chargeur à un centre de réparation agréé.
- **Ne pas démonter le chargeur ; l'apporter à un centre de réparation agréé lorsqu'un entretien ou une réparation est nécessaire** Un chargeur mal réassemblé peut entraîner un risque de choc électrique, d'électrocution ou d'incendie.
- **Débrancher le chargeur de la prise secteur avant de procéder à son nettoyage. Cette précaution réduira le risque de choc électrique.** Le retrait du bloc batterie ne réduira pas les risques.
- **NE JAMAIS tenter de relier 2 chargeurs ensemble.**
- **Le chargeur est conçu pour être alimenté en courant électrique domestique standard 230 V. Ne pas essayer de l'utiliser avec n'importe quelle autre tension** Cette directive ne concerne pas le chargeur pour véhicule.

CONSERVEZ CES INSTRUCTIONS

Chargeurs

Le chargeur DCB105 est compatible avec les blocs batterie Li-Ion de 10,8 V, 14,4 V et 18 V (DCB125, DCB140, DCB141, DCB142, DCB143, DCB180, DCB181, DCB182 et DCB183).

Les chargeurs DEWALT ne nécessitent aucun réglage et sont conçus pour une utilisation la plus simple possible.





Procédure de charge (fig. 4)

1. Branchez le chargeur dans une prise de courant appropriée avant d'insérer le pack batterie.
2. Insérez le bloc batterie (i) dans le chargeur en prenant soin que le bloc sont complètement inséré dans le chargeur. Le témoin rouge (charge) clignote en continu pour indiquer que le processus de charge a commencé.
3. Lorsque le voyant rouge RESTE ALLUMÉ en continu, il indique que la charge est terminée. La batterie est alors complètement chargée et peut être immédiatement utilisée ou laissée dans son chargeur.

REMARQUE : pour garantir les meilleures performances et une durée de vie plus longue des batteries Li-Ion, chargez complètement le bloc batterie avant la première utilisation.

Processus de charge

Se reporter au tableau suivant pour déterminer l'état de charge de la batterie.

Indicateurs de charge : DCB105	
 charge en cours	— — — — —
 pleinement chargée	—————
 suspension de charge	— • — • — • —
 problème du bloc ou du chargeur	••••••••••••••

Ce chargeur ne peut pas charger un pack batterie défectueux. Le chargeur indique que la batterie est défectueuse en refusant de s'allumer ou en affichant le dessin «problème pack» ou un chargeur qui clignote.

REMARQUE : Cela peut également signifier un problème sur un chargeur.

Si le chargeur indique un problème, porter le chargeur et le pack batterie pour un test dans un centre de service agréé.

DÉLAI PACK CHAUD/FROID

Lorsque le chargeur détecte que la batterie est trop chaude ou trop froide, il démarre automatiquement un délai pack Chaud/Froid, suspendant la charge jusqu'à ce que la batterie ait atteint la température adéquate. Le chargeur passe ensuite directement en mode Charge. Cette fonctionnalité permet une durée de vie maximale de la batterie.

Les outils XR Li-Ion sont conçus avec un système de protection électronique qui protège la batterie contre la surcharge, la surchauffe ou la décharge complète.

L'outil s'éteint automatiquement si le système de protection électronique se déclenche. Si cela se produit, placer la batterie Li-Ion sur le chargeur jusqu'à ce qu'elle soit complètement rechargée.

Un pack batterie froid se recharge à un taux d'environ la moitié par rapport à un pack batterie chaud. Le pack batterie se charge à ce taux réduit pendant tout le cycle de charge et n'atteint pas le niveau de charge maximum même si la batterie se réchauffe.

Consignes de sécurité importantes propres à toutes les batteries

Pour commander une batterie de rechange, s'assurer d'inclure son numéro de catalogue et sa tension.

Le bloc batterie n'est pas complètement chargé lors du déballage. Avant d'utiliser le bloc batterie et le chargeur, lisez les consignes de sécurité ci-dessous, puis suivez les procédures de charge indiquées.

LIRE TOUTES CES CONSIGNES

- **Ne pas charger ou utiliser un bloc batterie dans un milieu déflagrant, comme en présence de liquides, gaz ou poussières inflammables.** Insérer ou retirer le bloc batterie du chargeur peut enflammer la poussière ou des émanations.
- **Ne jamais forcer le bloc batterie dans le chargeur. Ne modifier le bloc batterie d'aucune manière que ce soit pour le faire entrer sur un chargeur incompatible, car le bloc batterie peut se casser et causer de graves blessures.**
- Charger le bloc batterie uniquement dans les chargeurs DEWALT prévus.
- **NE PAS** l'éclabousser ou l'immerger dans l'eau ou d'autres liquides.
- **Ne pas ranger ou utiliser l'outil et le bloc-piles dans des endroits où la température peut atteindre ou excéder 40 °C (105 °F) (comme dans les remises extérieures ou les bâtiments métalliques l'été).**
- Ne pas exposer les batterie à une chaleur excessive (par ex. en plein soleil, feu ou autres).
- Pour un résultat optimal, assurez-vous que le bloc batterie est complètement chargé avant l'utilisation.



AVERTISSEMENT : ne jamais tenter d'ouvrir le bloc batterie pour quelque raison que ce soit. Si le boîtier du bloc batterie est fissuré ou endommagé, ne pas l'insérer dans un chargeur. Ne pas écraser, laisser tomber, ou endommager le bloc batterie. Ne pas utiliser un bloc batterie ou un chargeur ayant reçu un choc violent, étant tombé, ayant été écrasé ou endommagé de quelque façon que ce soit (par ex. percé par un clou, frappé d'un coup de marteau, piétiné). Risque de choc électrique ou d'électrocution. Les blocs batterie endommagés doivent être renvoyés à un centre de réparation pour y être recyclés.



ATTENTION : après utilisation, ranger l'outil, à plat, sur une surface stable là où il ne pourra ni faire tomber ni faire trébucher personne.

Certains outils équipés d'une large batterie peuvent tenir à la verticale sur celle-ci, mais manquent alors de stabilité.

CONSIGNES DE SÉCURITÉ SPÉCIFIQUES PROPRES AUX BATTERIES AU LITHIUM ION (Li-Ion)

- **Ne pas incinérer la batterie même si elle est sévèrement endommagée ou complètement usagée, car elle pourrait exploser au contact des flammes.** Au cours de l'incinération des batteries au lithium-ion, des vapeurs et matières toxiques sont dégagées.
- **En cas de contact du liquide de la batterie avec la peau, la rincer immédiatement au savon doux et à l'eau claire.** En cas de contact oculaire, rincer l'œil ouvert à l'eau claire une quinzaine de minutes, ou jusqu'à ce que l'irritation cesse. Si des soins médicaux sont nécessaires, noter que l'électrolyte de la batterie est composé d'un mélange de carbonates organiques liquides et de sels de lithium.
- **Le contenu des cellules d'une batterie ouverte pourrait causer une irritation des voies respiratoires.** Dans cette éventualité, exposer l'individu à l'air libre. Si les symptômes persistent, consulter un médecin.



AVERTISSEMENT : risques de brûlures. Le liquide de la batterie pourrait s'enflammer s'il est exposé à des étincelles ou à une flamme.

Transport

Les batteries DEWALT sont conformes à toutes les réglementations d'expédition applicables comme prescrit par les normes industrielles et juridiques qui incluent les recommandations de l'ONU pour le transport des marchandises dangereuses, les réglementations relatives aux marchandises dangereuses de l'International Air Transport Association (IATA), les réglementations de l'International Maritime Dangerous Goods (IMDG) et l'accord européen concernant le transport international de marchandises dangereuses sur route (ADR). Les cellules et les batteries ion lithium ont été testées conformément à la section 38.3 des recommandations de l'ONU pour les tests et critères relatifs au transport des marchandises dangereuses.

Dans la plupart des cas, il est prévu que l'expédition d'un bloc batterie DEWALT soit classé comme un matériau dangereux réglementé de classe 9. En général, les deux cas qui exigent l'expédition en classe 9 sont :

FRANÇAIS

1. Expédition par voie aérienne de plus de deux blocs batterie ion lithium DEWALT lorsque l'emballage contient seulement les blocs batterie (sans outil) ; et
2. Toute expédition contenant une batterie ion lithium avec une caractéristique nominale d'énergie supérieure à 100 watts par heure (Wh). La caractéristique nominale en watts par heure de toutes les batteries ion lithium est inscrite sur l'emballage.

Que l'expédition soit exemptée ou réglementée, l'expéditeur a la responsabilité intégrale de consulter les dernières réglementations relatives à l'emballage, à l'étiquetage/au marquage et aux exigences de documentation.

Le transport des batteries peut causer un incendie si les bornes de la batterie entrent accidentellement en contact avec des matériaux conducteurs. Lors du transport des batteries, s'assurer que les bornes de la batterie sont protégées et bien isolées des matériaux qui pourraient les toucher et causer un court-circuit.

Les informations fournies dans cette section du manuel sont fournies en bonne foi et sont considérées précises au moment de la rédaction de ce document. Toutefois, aucune garantie explicite ou implicite ne peut être fournie. L'acheteur a la responsabilité de s'assurer que ses activités sont conformes aux réglementations applicables.

Batterie

TYPE DE BATTERIE

Le DCR020 fonctionne avec des blocs batterie XR Li-Ion de 10,8 volts, 14,4 volts et 18 volts.

Les packs batterie DCB123, DCB125, DCB127, DCB140, DCB141, DCB142, DCB143, DCB144, DCB180, DCB181, DCB182, DCB183 et DCB184 peuvent être utilisés. Consultez les

Caractéristiques techniques pour plus d'informations.

Recommandations de stockage

1. Le lieu idéal de rangement est un lieu frais et sec, à l'abri de toute lumière solaire directe et de tout excès de température. Pour des performances et une durée de vie optimales, entreposer les batteries à température ambiante après utilisation.
2. Pour un stockage prolongé, il est recommandé de conserver la batterie complètement chargée dans un lieu frais et sec, hors du chargeur pour de meilleurs résultats.

REMARQUE : les blocs batterie ne doivent pas être stockés complètement déchargés. Le bloc batterie devra être rechargé avant l'utilisation.

Étiquettes sur le chargeur et la batterie

En plus des pictogrammes utilisés dans ce manuel, les étiquettes sur le chargeur et le bloc batterie peuvent montrer les pictogrammes suivants :



Lire la notice d'instructions avant toute utilisation.



Consulter la **Fiche technique** pour les temps de charge.



Charge en cours.



Batterie chargée.



Batterie défectueuse.



Suspension de charge.



Ne pas mettre en contact avec des objets conducteurs.



Ne pas recharger une batterie endommagée.



Ne pas exposer à l'eau.



Remplacer systématiquement tout cordon endommagé.



Recharger seulement entre 4 °C et 40 °C.



Utiliser uniquement à l'intérieur.



Mettre la batterie au rebut conformément à la réglementation en matière d'environnement.

LI-ION



Recharger les blocs batterie DEWALT uniquement avec les chargeurs DEWALT appropriés. La recharge des blocs batterie différents des batteries DEWALT appropriées avec un chargeur DEWALT peut entraîner leur explosion ou d'autres situations dangereuses.



Ne jetez pas le bloc batterie au feu.

Contenu de l'emballage

Ce carton comprend :

1 radio

1 notice d'instructions

- Vérifier que la radio et ses pièces ou accessoires n'ont pas été endommagées lors du transport.
- Prendre le temps de lire attentivement et comprendre cette notice d'instructions avant toute utilisation de l'appareil.

Description (fig. 1–4)



AVERTISSEMENT : ne modifiez jamais la radio ou l'une de ses pièces. Dans le cas contraire, des dégâts ou des blessures peuvent se produire.

- Bouton d'alimentation
- Molette de volume
- Touches fléchées
- Bouton de mode
- Bouton Menu
- Antenne
- Bouton Entrée/Affichage
- Écran LCD
- Pack batterie
- Bouton de témoin de batterie
- Logement de la batterie
- Port auxiliaire
- Vis du cache batterie
- Pile bouton
- Trappe pile bouton
- Port USB

Sécurité électrique

Vérifier systématiquement que la tension de la batterie correspond bien à la tension de la plaque signalétique. S'assurer aussi que la tension du chargeur correspond bien à celle du secteur.



AVERTISSEMENT : danger de décharges électriques. Utiliser exclusivement en milieux secs.

Si le cordon fourni est endommagé, le remplacer par un cordon spécialement fabriqué à cet effet et disponible auprès des services DEWALT.

- (CH)** Toujours utiliser la fiche prescrite lors du remplacement du câble d'alimentation.

Type 11 pour la classe II
(Isolation double) -outils

Type 12 pour la classe I
(Conducteur de terre) - outils



En cas d'utilisation à l'extérieur, connecter les outils portatifs à un disjoncteur FI.

Utilisation d'une rallonge

Si une rallonge s'avère nécessaire, utiliser une rallonge à trois fils homologuée et compatible avec la tension nominale de cet outil (se reporter à la section **Caractéristiques techniques**). La section minimale du conducteur est de 1,5 mm² pour une longueur maximale de 30 m.

En cas d'utilisation d'un dévidoir, dérouler systématiquement le câble sur toute sa longueur.

ASSEMBLAGE ET RÉGLAGES

Insertion de la batterie (fig. 4)



AVERTISSEMENT : n'utiliser que des batteries et chargeurs DEWALT.

REMARQUE : s'assurer que la batterie est complètement chargée. Si la batterie ne produit pas assez de courant, la recharger en suivant les instructions de la notice d'instructions du chargeur.

REMARQUE : pour garantir les meilleures performances et une durée de vie plus longue des batteries Li-Ion, chargez la batterie pendant au moins 10 heures avec la première utilisation.

Pour installer la batterie, insérez à fond le bloc batterie (i) dans le logement.

TÉMOIN DE CHARGE DES BLOCS BATTERIE (FIG. 4)

Certains blocs batterie DEWALT incluent un témoin de charge composé par trois voyants verts qui indiquent le niveau de charge restant dans le bloc batterie.

Pour activer le témoin de charge, maintenir enfoncé le bouton du témoin de charge (j). Une combinaison de trois voyants verts s'allume pour indiquer le niveau de charge restant. Lorsque le niveau de charge de la batterie est au-dessous de la limite utilisable, le témoin de charge ne s'allume pas et la batterie doit être rechargée.

REMARQUE : le témoin de charge est uniquement une indication de la charge restant dans le bloc batterie. Il n'indique pas la fonctionnalité de l'outil et peut être sujet à des variations selon les composants du produit, la température et l'application de l'utilisateur final.

Pour installer la pile bouton (fig. 2)



AVERTISSEMENT : lors du remplacement de la pile, utilisez une pile de même marque et de même type. Respectez la polarité correcte (+ et -) lors du remplacement des piles. Ne pas conserver ou transporter les piles de manière que des objets métalliques puissent toucher les bornes de la pile.

Votre radio est équipée d'une mémoire permettant de conserver l'heure et les canaux que vous avez sélectionnés. Lorsque la radio est éteinte, cette mémoire est alimentée par une pile bouton fournie avec la radio.

1. Arrêter la radio et la débrancher de la source d'alimentation.
2. Dévissez la vis (m) sur le volet de fermeture (o).
3. Appuyez sur le verrou du volet de fermeture puis tirez pour ouvrir.
4. Insérez la pile bouton (n) en suivant le diagramme à l'intérieur de son réceptacle.
5. Réinstallez le volet de fermeture puis insérez et resserrez la vis.

REMARQUE : pour réinitialiser l'affichage LCD, l'horloge et les stations préréglées, retirer la pile bouton puis reprogrammer l'ensemble. Suivre cette procédure si l'écran semble verrouillé.

FONCTIONNEMENT

Consignes d'utilisation



AVERTISSEMENT : respecter systématiquement les consignes de sécurité et les normes en vigueur.



AVERTISSEMENT : ne placez pas la radio dans des lieux où elle serait exposée à des gouttes ou des projections d'eau.

Fonctionnement sur secteur

Déballiez le cordon d'alimentation et branchez-le dans une prise murale de 230 VCA.

Utilisation de la radio (fig. 1)

RÉGLAGE DE LA PUISSANCE ET DU VOLUME

1. Pour mettre la radio en marché, appuyez sur le bouton d'alimentation (a).

REMARQUE : Lors de la première utilisation de la radio, elle passe en mode DAB et recherche automatiquement les stations. Elle règle ensuite l'heure et commence à lire la première station

qu'elle trouve. Si aucun signal horaire n'est disponible, veuillez consulter **Programmation de l'horloge** pour régler l'heure manuellement.

2. Tournez la molette (b) vers la droite pour augmenter le volume. Pour diminuer le volume, tournez-la vers la gauche.

SÉLECTION DU MODE

Pour choisir l'une des fonctions de mode (DAB, FM ou AUX), appuyez sur le bouton de mode (d) jusqu'à trouver la fonction désirée. Par exemple, si la radio est en DAB, visible en haut à gauche de l'écran LCD (h), appuyez deux fois sur le bouton de mode pour passer à AUX.

MODE DAB - SYNTONISATION

Lors de la première mise en marche de l'appareil en mode DAB/DAB+, la radio recherche automatiquement les stations diffusées dans la région.

Utilisez les touches fléchées gauche ou droite (c) pour faire défiler les stations.

REMARQUE : Lorsque vous vous déplacez ou si la réception n'était pas bonne lors de la première recherche (possible si l'antenne n'était pas soulevée), la liste des stations disponibles peut être vide ou incomplète. L'exécution manuelle d'une recherche automatique permettra de trouver toutes les stations diffusées.

Pour effectuer une recherche automatique :

1. Appuyez sur le bouton de menu (e), faites défiler les options à l'aide de la touche fléchée droite (c) jusqu'à atteindre *Recherche automatique* et sélectionnez cette option en appuyant sur le bouton Entrée/affichage (g).
2. Appuyez sur la touche fléchée droite pour sélectionner l'option Oui.
3. Appuyez sur le bouton Entrée/affichage (g) pour effectuer la recherche automatique.

Lorsque la recherche automatique est terminée, la radio lit la première station qu'elle trouve.

Pour utiliser les préréglages, veuillez consulter **Programmation des boutons de mémoire**.

MODE DAB – SUPPRESSION DE STATION

Certaines stations que votre radio recevait et qui ne sont plus disponibles peuvent afficher un ? après le nom de la station.

Pour supprimer ces stations de la liste, utilisez la fonction Suppression :

1. Appuyez sur Menu (e) et faites défiler vers la droite jusqu'à l'option *Suppression*.
2. Appuyez sur Entrée/affichage (g) pour sélectionner.

MODE DAB – COMPRESSION DE PLAGE DYNAMIQUE (DRC)

Cette fonction réduit la différence entre le son le plus fort et le plus faible diffusé. En pratique, les sons plus faibles sont amplifiés et les sons plus forts sont atténués.

Les options suivantes sont disponibles :

- 0 - la DRC de diffusion est ignorée
- 1/2 - règle la DRC à la moitié du niveau transmis
- 1 - utilise le niveau de DRC transmis
- 2 - double le niveau de DRC transmis

REMARQUE : La DRC ne fonctionne que si elle est activée par le diffuseur.

MODE FM – SYNTONISATION**Pour la syntonisation :**

Appuyez sur la flèche de droite pour déplacer le tuner vers le haut de la bande de fréquence ou appuyez sur la flèche de gauche pour le déplacer vers le bas de la bande de fréquence.

Pour la recherche :

Maintenez enfoncé la touche fléchée droite (c) une fois, puis relâchez-la. La fréquence du tuner augmentera pour rechercher la première station de radio ayant un signal suffisamment clair et s'arrêtera sur cette station. Vous pouvez appuyer à nouveau sur la flèche de droite pour continuer la recherche de stations de radio à une fréquence plus élevée. Vous pouvez appuyer sur la flèche de gauche pour rechercher des stations de radio à une fréquence moins élevée. La fonction de recherche est disponible en mode FM.

PROGRAMMATION DE L'HORLOGE

L'heure et la date peuvent être mises à jour manuellement ou synchronisées automatiquement avec les signaux horaires nationaux diffusés par DAB (si disponibles).

Pour synchroniser automatiquement l'horloge : (mode DAB UNIQUEMENT)

REMARQUE : Lors de la première utilisation de la radio, elle passe en mode DAB et recherche automatiquement les stations.

1. Appuyez sur le bouton de menu (e).
2. Utilisez les touches fléchées (c) pour faire défiler jusqu'à *Réglage de l'horloge* et appuyez sur le bouton Entrée/affichage (g).
3. Faites défiler jusqu'à *Synchroniser l'heure maintenant* et appuyez sur le bouton Entrée/affichage pour sélectionner. L'horloge est automatiquement synchronisée avec les signaux horaires nationaux.

Pour régler manuellement l'horloge : (mode FM et DAB)

1. Appuyez sur le bouton de menu (e).
2. Utilisez les touches fléchées (c) pour faire défiler jusqu'à *Réglage de l'horloge* sur l'écran LCD et appuyez sur le bouton Entrée/affichage (g).
3. Faites défiler jusqu'à *Date et heure* et appuyez sur le bouton Entrée/affichage (g).
4. Réglez la date et l'heure à l'aide des touches fléchées gauche et droite (c).
5. Lorsque l'heure désirée est réglée, appuyez sur le bouton Entrée/affichage (g) pour valider.

Autres options du menu Réglage de l'horloge :

- Format de l'heure : Sélectionnez le format d'affichage de l'heure sur 12h ou 24h
- Format de date : Sélectionnez le format d'affichage de la date MM/JJ/AAAA, AAAA/MM/JJ ou JJ/MM/AAAA.

Remarques Radio importantes (Fig. 3)

1. La radio fonctionne jusqu'à 14 heures avec une batterie saine de 4,0 amp complètement chargée. L'utilisation de batteries ayant une tension ou une capacité inférieures entraîne une réduction de la durée de fonctionnement.
2. La réception peut varier en fonction de l'emplacement et de la puissance du signal radio.
3. Certains générateurs peuvent provoquer des bruits de fond.
4. Pour utiliser le port auxiliaire (l), brancher la prise de sortie d'un lecteur CD, iPod® ou lecteur MP3 dans le port. Le son provenant de la source extérieure et lu par les hauts-parleurs de la radio.
5. Le port de sortie USB (p) est un port de raccordement pour l'alimentation des appareils de faible puissance comme les téléphones portables ou les lecteurs CD/MP3. Il est à noter que la radio ne peut pas effectuer la recharge par le port USB si elle est alimentée par les piles.

*iPod est une marque déposée d'Apple Inc.

MAINTENANCE

Votre chargeur/radio DEWALT a été conçu pour fonctionner longtemps avec un minimum de maintenance. Son fonctionnement continu et satisfaisant dépendra d'un entretien adéquat.

Remarques sur la réparation

Ce produit ne peut pas être réparé par l'utilisateur. La radio ne contient aucune pièce pouvant être réparée par l'utilisateur. La réparation dans un centre de service agréé est nécessaire pour éviter les dégâts causés aux composants internes sensibles à l'électricité statique.



Entretien



AVERTISSEMENT : ne jamais utiliser de solvants ou tout autre produit chimique décapant pour nettoyer les parties non métalliques de la radio. Ces produits chimiques pourraient attaquer les matériaux utilisés. Utiliser un chiffon humidifié avec de l'eau et un savon doux. Protéger la radio de tout liquide et n'immerger aucune de ses pièces dans aucun liquide.

ENTRETIEN DU CHARGEUR



AVERTISSEMENT : risque de choc. Débranchez le chargeur de la prise de courant avant le nettoyage. La saleté et la graisse peuvent être éliminées de l'extérieur de la radio avec un chiffon ou une brosse souple non métallique. N'utilisez pas d'eau ou de solutions de nettoyage.

Accessoires en option



AVERTISSEMENT : comme les accessoires autres que ceux offerts par DEWALT n'ont pas été testés avec cette radio, leur utilisation avec cet appareil pourrait être dangereuse. Pour réduire tout risque de dommages corporels, seuls des accessoires DEWALT recommandés doivent être utilisés avec cet appareil.

Veuillez consulter votre revendeur pour plus d'informations sur les accessoires appropriés.

Protection de l'environnement



Collecte sélective. Ne pas jeter ce produit avec les ordures ménagères.

En fin de durée de vie ou d'utilité de votre produit DEWALT, ne pas le jeter avec les ordures ménagères, mais dans les conteneurs de collecte sélective.



La collecte sélective des produits et emballages usagés permet de recycler et réutiliser leurs matériaux. La réutilisation de matériaux recyclés aide à protéger l'environnement contre la pollution et à réduire la demande en matière première.

Selon les réglementations locales, il peut être offert : service de collecte sélective individuel des produits électriques, ou déchetterie municipale ou collecte sur les lieux d'achat des produits neufs.

DEWALT dispose d'installations pour la collecte et le recyclage des produits DEWALT en fin de vie. Pour profiter de ce service, veuillez rapporter votre produit auprès d'un centre de réparation agréé qui le recyclera en notre nom.

Pour connaître l'adresse d'un centre de réparation agréé près de chez vous, veuillez contacter votre distributeur DEWALT local à l'adresse indiquée dans cette notice d'instructions, ou consulter la liste des centres de réparation agréés DEWALT, l'éventail de notre SAV et tout renseignement complémentaire sur Internet à l'adresse : www.2helpU.com.



Batterie rechargeable

Recharger cette batterie longue durée lorsqu'elle ne produira plus assez de puissance pour effectuer un travail qu'elle faisait facilement auparavant. En fin de vie utile, mettre la batterie au rebut conformément à la réglementation en matière d'environnement :

- Enfoncez complètement le bloc batterie, puis retirez-le de la radio.
- Les cellules des batteries Li-Ion sont recyclables. Rapporter ces batteries auprès de votre revendeur ou dans un centre de recyclage local. Les batteries collectées seront recyclées ou mises au rebut de façon appropriée.

GARANTIE

DEWALT est si sûr de la qualité de ses produits qu'il propose à tous les professionnels qui les utilisent, une garantie exceptionnelle. Cette promesse de garantie s'ajoute à vos droits contractuels en tant qu'utilisateur professionnel ou vos droits légaux en tant qu'utilisateur privé, non professionnel, et elle ne peut en aucun cas leur porter préjudices. Cette garantie est valable au sein des territoires des États membres de l'Union Européenne et au sein de la Zone européenne de libre-échange.

• GARANTIE DE SATISFACTION DE 30 JOURS •

Si les performances de votre outil DEWALT ne vous apportaient pas totale satisfaction, retournez simplement, au point de vente, l'outil accompagné de tous ses composants originaux, dans un délai de 30 jours à compter de sa date d'achat pour son échange ou son remboursement intégral. Le produit devra avoir été soumis à une usure normale. Une preuve d'achat sera exigée.

• CONTRAT D'ENTRETIEN GRATUIT D'UN AN •

Si votre outil DEWALT doit subir un entretien ou une révision dans les 12 mois suivant l'achat, vous avez droit à une intervention gratuite. Cette dernière sera effectuée gratuitement par un centre de réparation agréé DEWALT. Une preuve d'achat sera exigée. Cela comprend la main-d'œuvre. Les accessoires et les pièces détachées sont exclus, à moins d'un défaut de fabrication sous garantie.

• GARANTIE COMPLÈTE D'UN AN •

Si votre produit DEWALT présentait un vice de matériau ou de fabrication dans les 12 mois à compter de sa date d'achat, DEWALT garantit le remplacement gratuit de toute pièce défectueuse ou, à notre entière discrétion, le remplacement gratuit de l'appareil, à condition que :

- Le produit ait été utilisé correctement ;
- Le produit ait été soumis à une usure normale ;
- Aucune réparation n'ait été effectuée par du personnel non autorisé ;
- Une preuve d'achat soit fournie;
- Le produit soit retourné complet, avec l'ensemble de ses composants originaux.

Si vous souhaitez effectuer une réclamation, contactez votre revendeur ou consultez l'emplacement du centre de réparation agréé DEWALT le plus proche dans le catalogue DEWALT ou contactez le service clientèle DEWALT à l'adresse indiquée dans ce manuel. Une liste des centres de réparation agréés DEWALT et tout détail complémentaire concernant notre service après-vente, sont à votre disposition sur notre site Internet : www.2helpU.com.

RADIO

DCR016

Congratulazioni!

Per aver scelto un prodotto DEWALT. Gli anni di esperienza, lo sviluppo e l'innovazione meticolosi del prodotto fanno di DEWALT uno dei partner più affidabili per gli utilizzatori di apparati elettrici professionali.

Dati Tecnici

		DCR020
Alimentazione		AC/DC
Tensione di rete	V_{AC}	230
Tensione batteria	V_{DC}	10,8–18
Tipo batterie		Li-Ion
Peso	kg	2,9

Pacco batteria	DCB123	DCB125	DCB127	DCB140	DCB141	DCB142	DCB143	DCB144	DCB180	DCB181	DCB182	DCB183	DCB184	
Tipo batterie	Li-Ion	Li-Ion	Li-Ion	Li-Ion	Li-Ion	Li-Ion	Li-Ion	Li-Ion	Li-Ion	Li-Ion	Li-Ion	Li-Ion	Li-Ion	
Tensione	V_{DC}	10,8	10,8	10,8	14,4	14,4	14,4	14,4	14,4	18	18	18	18	
Capacità	A_h	1,5	1,3	2,0	3,0	1,5	4,0	2,0	5,0	3,0	1,5	4,0	2,0	5,0
Peso	kg	0,2	0,2	0,2	0,53	0,30	0,54	0,30	0,54	0,64	0,35	0,61	0,40	0,62

Caricabatteria		DCB105				
Tensione di rete	V_{AC}	230 V				
Tipo batterie		Li-Ion				
Tempo di caricamento pprossimativo dei pacchi batteria	min	30 (1,5 Ah)	45 (2,0 Ah)	55 (3,0 Ah)	70 (4,0 Ah)	90 (5,0 Ah)
Peso	kg	0,49				

Definizioni: linee guida per la sicurezza

Le definizioni seguenti descrivono il livello di criticità di ciascuna indicazione. Leggere il manuale e prestare attenzione ai seguenti simboli.



PERICOLO: indica una situazione di pericolo imminente che, se non evitata, **provoca lesioni gravi o addirittura mortali.**



AVVERTENZA: indica una situazione potenzialmente pericolosa che, se non evitata, **può causare morte o gravi lesioni.**



ATTENZIONE: indica una situazione potenzialmente pericolosa che, se non evitata, **potrebbe provocare lesioni di gravità lieve o media.**

AVVISO: indica una situazione **non in grado di causare lesioni personali** ma che, se non evitata, **potrebbe provocare danni materiali.**



Segnala il pericolo di scosse elettriche.



Segnala rischio di incendi.

Istruzioni di sicurezza per radio

- **Non abusare del cavo.** Non trasportare mai la radio tenendola per il cavo. Non disinserire la spina tirando il cavo di alimentazione. Tenere il cavo di alimentazione lontano dal calore, dall'olio e dagli spigoli appuntiti.

- **Rimuovere il pacco batteria.** Prima di lasciare l'apparato incustodito, attendere che sia completamente spento. Rimuovere il pacco batteria quando non viene utilizzato, prima di sostituire qualsiasi componente, accessorio o attacco e prima della manutenzione.
- Questo apparato è progettato per l'uso in climi moderati.
- Questo apparecchio non è destinato per l'uso da parte di persone (compresi i bambini) con capacità fisiche, sensoriali o mentali ridotte, o prive di esperienza e conoscenza, a meno che non abbiano ottenuto sorveglianza o istruzioni riguardo all'uso dell'apparecchio da parte di una persona responsabile della loro sicurezza.
- I bambini devono essere sorvegliati per assicurarsi che non giochino con l'apparecchio.
- La radio non deve essere esposta a sgocciolamenti o spruzzi; nessun oggetto pieno di liquidi, come dei vasi, deve essere posizionato al di sopra.
- Nessuna sorgente di fiamma esposta, come delle candele accese, deve essere posizionata sulla radio.
- La spina elettrica viene utilizzata come dispositivo di disconnessione; il dispositivo di disconnessione (spina) deve rimanere prontamente utilizzabile.

Riferimenti sulla radio

Sulla radio sono presenti i seguenti simboli:



Leggere il manuale di istruzioni.

Istruzioni di sicurezza importanti per tutti i caricabatteria

CONSERVARE LE PRESENTI ISTRUZIONI: Il presente manuale contiene importanti istruzioni di sicurezza e d'uso per il caricatore DCB105.

- Prima di utilizzare il caricatore, leggere tutte le istruzioni e gli avvertimenti contrassegnati sul caricatore, la batteria e il prodotto che funziona con la batteria.



AVVERTENZA: rischio di scossa elettrica. Non far penetrare alcun liquido dentro al caricabatterie. Pericolo di scossa elettrica.



ATTENZIONE: rischio di ustioni. Per ridurre il rischio di lesioni, caricare solamente batterie ricaricabili DEWALT. Tipi diversi di batterie potrebbero

surriscaldarsi e scoppiare provocando lesioni personali e danni materiali. Non ricaricare batterie non ricaricabili.



ATTENZIONE: I bambini devono essere sorvegliati per assicurarsi che non giochino con l'apparecchio.



ATTENZIONE: pericolo di esplosione se la batteria intera viene sostituita erroneamente. Sostituire soltanto con batterie dello stesso tipo o di tipo equivalente.

AVVISO: in certe condizioni, con il caricabatterie inserito nella presa elettrica, il caricabatterie può essere cortocircuitato da corpi estranei. Materiali estranei di natura conduttiva come, a titolo esemplificativo ma non esaustivo, polvere di smerigliatura, schegge metalliche, lana di acciaio, lamine di alluminio o qualsiasi accumulo di particelle metalliche, dovrebbero essere eliminati dalle cavità del caricabatterie. Staccare sempre il caricabatterie dalla presa quando il pacco batteria non è in sede. Staccare il caricabatterie dalla presa prima di cominciare a pulirlo.

- **NON provare a caricare il pacco batteria con qualsiasi altro caricabatteria diverso da quelli di questo manuale.** Il caricabatterie e il pacco batteria sono progettati specificatamente per lavorare insieme.
- **Questi caricabatteria non sono previsti per alcun altro utilizzo diverso dal caricare le batterie ricaricabili DEWALT.** Ogni utilizzo diverso comporta rischio di incendio, scossa elettrica o folgorazione.
- **Non esporre il caricabatteria a pioggia o neve.**
- **Per staccare dalla presa il caricabatterie, tirare la spina e non il cavo.** Ciò riduce il rischio che si danneggino entrambi.
- **Assicurarsi che il cavo sia posto in modo da non essere calpestato, non faccia inciampare o altro che lo possa danneggiare o sollecitare.**
- **Non utilizzare un cavo di prolunga se non è strettamente necessario.** L'utilizzo di cavi di prolunga non idonei può dar luogo a rischio di incendio, scossa elettrica o folgorazione.

- **Non mettere alcun oggetto sopra il caricabatteria e non appoggiare il caricabatteria su superfici morbide che potrebbero bloccare le fessure di ventilazione e causare calore interno eccessivo.** Tenere il caricabatteria lontano da qualsiasi fonte di calore. Il caricabatteria viene ventilato con le fessure sopra e sotto l'alloggiamento.
- **Non lavorare con un caricabatteria che abbia il cavo o la spina danneggiati** — farli sostituire immediatamente.
- **Non azionare il caricabatteria se ha preso un forte colpo è caduto o è stato danneggiato in qualche altro modo.** Portarlo in un centro di assistenza autorizzato.
- **Non smontare il caricabatteria; quando è necessaria assistenza o riparazione, portarlo in un centro di assistenza autorizzato.** Un montaggio sbagliato comporta il rischio di scossa elettrica, folgorazione o incendio.
- **Staccare il caricabatterie dalla presa prima di qualsiasi tipo di pulizia.** Ciò riduce il rischio di scossa elettrica. La rimozione del pacco batteria non riduce tale rischio.
- **Non tentare MAI di collegare fra loro 2 caricabatteria.**
- **Il caricabatteria è progettato per funzionare con la corrente elettrica da 230 V standard di rete. Non tentare di utilizzarlo con una tensione diversa.** Ciò non vale per i caricabatterie da veicolo.

CONSERVARE QUESTE ISTRUZIONI

Caricabatterie

Il caricabatteria DCB105 è compatibile con batterie da 10,8 V, 14,4 V e 18 V Li-Ion (DCB125, DCB140, DCB141, DCB142, DCB143, DCB180, DCB181, DCB182 e DCB183).

I caricabatteria DEWALT non richiedono alcuna regolazione e sono progettati per funzionare nel modo più semplice possibile.

Procedura di carica (fig. 4)

1. Inserire il caricabatteria in una presa elettrica adeguata prima di inserire il pacco batteria.
2. Inserire il pacco batteria (i) nel caricabatteria, assicurandosi che sia completamente posizionato nel caricabatteria. La luce rossa (in carica) lampeggia continuamente, indicando che è iniziato il processo di carica.

3. Il completamento della carica è indicato dalla spia rossa che rimane ACCESA di continuo. Il pacco è completamente carico e va utilizzato subito o lasciato nel caricabatteria.

NOTA: Per garantire la massima prestazione e durata delle batterie Li-Ion, caricare completamente la batteria prima di utilizzarla per la prima volta.

Procedura di carica

Vedere la tavola seguente per lo stato di carica del pacco batteria.

Indicatori di carica: DCB105	
	in carica — — — — — — — —
	carica completa —————
	ritardo per pacco caldo/freddo — • — • — • —
	pacco batteria o caricabatteria difettoso ••••••••••••••

Questo caricabatteria non caricherà un pacco batteria difettoso. Il caricabatteria indicherà una batteria difettosa non illuminandosi o visualizzando un motivo lampeggiante con la dicitura pacco batteria o caricabatteria difettoso.

NOTA: questo potrebbe anche indicare un problema del caricabatteria.

Se il caricabatteria indica un problema, portare il caricatore e il pacco batteria presso un centro di assistenza autorizzato per essere testati.

RITARDO PACCO CALDO/FREDDO

Quando il caricabatteria rileva una batteria troppo calda o troppo fredda avvia automaticamente un ritardo pacco caldo/freddo, sospendendo il caricamento finché la batteria non ha raggiunto la temperatura appropriata. Il caricabatteria quindi passa automaticamente alla modalità di caricamento del pacco. Questa funzione garantisce la massima durata della batteria.

Gli apparati XR Li-Ion (agli ioni di litio) sono progettati con un sistema di protezione elettronico che salvaguarda la batteria da sovraccarico, surriscaldamento o scaricamento completo.

L'apparato si spegnerà automaticamente se dovesse scattare il Sistema di Protezione Elettronico. In tal caso, riporre la batteria Li-Ion sul caricatore finché non è completamente carica.

Un pacco batteria freddo si caricherà a una velocità circa dimezzata rispetto a un pacco batteria caldo. Il pacco batteria si caricherà a una velocità rallentata per tutto il ciclo di caricamento e non tornerà alla

velocità di caricamento massima anche se la batteria si scalda.

Istruzioni di sicurezza importanti per tutti i pacchi batteria

Con l'ordine dei pacchi batteria di ricambio, assicurarsi di includere il loro numero di catalogo e la tensione.

Al momento dell'acquisto, il gruppo batteria non è completamente carico. Prima di utilizzare il pacco batteria e il caricatore, leggere le istruzioni di sicurezza di seguito e quindi seguire le procedure di caricamento delineate.

LEGGERE TUTTE LE ISTRUZIONI

- **Non caricare o utilizzare il pacco batteria in ambienti con atmosfera esplosiva, come quelli in presenza di liquidi, gas o polveri infiammabili.** L'inserimento o la rimozione del pacco batteria dal caricabatterie può incendiare le polveri o i fumi.
- **Non forzare il pacco batteria nel caricabatteria. Non modificare il pacco batteria in modo da farlo entrare in un caricabatteria non compatibile siccome il pacco batteria potrebbe rompersi e provocare gravi lesioni personali.**
- Caricare i pacchi batteria solo negli appositi caricabatteria DEWALT.
- **NON** spruzzare o immergere in acqua o in altri liquidi.
- **Non immagazzinare o non utilizzare l'apparato e il pacco batteria in posti dove la temperatura raggiunge o supera 40 °C (105 °F) (come nei capannoni o nelle costruzioni metalliche in estate).**
- Le batterie non devono essere esposte a calore eccessivo come sole, fuoco o simili.
- Per risultati ottimali, assicurarsi che il pacco batteria sia completamente carico prima dell'uso.



AVVERTENZA: non cercare mai di aprire il pacco batteria per alcun motivo. Se l'involucro del pacco batteria è lesionato o danneggiato, non inserirlo nel caricabatterie. Non schiacciare, far cadere o danneggiare il pacco batteria. Non utilizzare un pacco batteria o un caricabatterie che abbia subito un forte colpo, sia caduto, sia stato travolto o danneggiato in qualche modo (per esempio forato con un chiodo, battuto con un martello, calpestato). Pericolo

di scossa elettrica o folgorazione. I pacchi batteria danneggiati dovrebbero essere inviati al centro assistenza per il riciclaggio.



ATTENZIONE: quando non viene usato, appoggiare l'apparato di fianco su una superficie stabile, dove non ci sia rischio di inciampare o di cadere. Alcuni apparati con pacchi batterie grandi possono rimanere in piedi poggiando sul pacco batteria ma potrebbero cadere facilmente.

ISTRUZIONI DI SICUREZZA SPECIFICHE PER IONI DI LITIO (Li-Ion)

- **Non bruciare il pacco batteria anche se è seriamente danneggiato o è completamente esausto.** Il pacco batteria può esplodere se gettato nel fuoco. Se vengono bruciati dei pacchi batteria agli ioni di litio, si creano fumi e materiali tossici.
- **Se il contenuto della batteria viene a contatto con la pelle, lavare immediatamente con sapone delicato e acqua.** Se il liquido della batteria raggiunge gli occhi, sciacquare con acqua gli occhi aperti per 15 minuti o fino a quando cessa l'irritazione. Se sono necessarie cure mediche, l'elettrolito della batteria è composto da una miscela di carbonati organici liquidi e di sali di litio.
- **Il contenuto delle celle della batteria aperta può causare irritazione delle vie respiratorie.** Far circolare aria fresca. Se il sintomo persiste, rivolgersi a cure mediche.



AVVERTENZA: rischio di incendio. Il liquido della batteria si può incendiare se esposto a scintilla o a fiamma.

Trasporto

Le batterie DEWALT sono conformi a tutte le norme di trasporto in vigore come prescritte dalle normative del settore e legali che includono la Raccomandazione NU sul trasporto di merci pericolose; le normative sulle merci pericolose dell'Associazione di trasporto aereo internazionale (IATA), le normative internazionali marittime sulle merci (IMDG) e l'Accordo europeo concernente il trasporto stradale internazionale di merci pericolose (ADR). Le celle e le batterie agli ioni di litio sono state testate conformemente alla sezione 38.3 delle Raccomandazioni NU sul Manuale di Test e Criteri per il Trasporto di merci pericolose.

ITALIANO

Nella maggior parte dei casi, il trasporto di un pacco batteria DEWALT sarà esente dalla classificazione nella categoria pienamente regolamentata di Materiale pericoloso di classe 9. In generale, le due casistiche che richiedono il trasporto di Classe 9 sono:

1. Trasporto aereo di più di due pacchi batteria agli ioni di litio DEWALT quando la confezione contiene soltanto pacchi batteria (senza utensili) e
2. Qualsiasi spedizione contenente una batteria agli ioni di litio con una classificazione energetica superiore a 100 Watt ore (Wh). Tutte le batterie agli ioni di litio hanno la classificazione Watt ore contrassegnata sul pacco.

A prescindere che una spedizione sia considerata esente o pienamente regolata, è di responsabilità dei trasportatori consultare le ultime normative concernenti i requisiti di imballaggio/etichettatura/contrassegno e documentazione.

Il trasporto delle batterie può causare incendi se i terminali della batteria entrano inavvertitamente a contatto con materiali conduttivi. Durante il trasporto delle batterie, assicurarsi che i terminali della batteria siano protetti e ben isolati da materiali che potrebbero entrare in contatto con essi e causare un corto circuito.

Le informazioni contenute nella presente sezione sono fornite in buona fede e si ritengono accurate al momento della creazione del documento. Tuttavia, non viene fornita alcuna garanzia implicita o esplicita. È di responsabilità dell'acquirente assicurarsi che le proprie attività sia conformi alle normative in vigore.

Pacco batteria

TIPO DI BATTERIA

Il DCR020 funziona con pacchi batteria XR agli ioni di litio da 10,8 volt, 14,4 e 18 volt.

Potrebbero essere utilizzati i pacchi batteria DCB123, DCB125, DCB127, DCB140, DCB141, DCB142, DCB143, DCB144, DCB180, DCB181, DCB182, DCB183 e DCB184. Fare riferimento a **Dati Tecnici** per ulteriori informazioni.

Istruzioni per la conservazione

1. Il posto migliore per la conservazione è un luogo fresco e asciutto, non illuminato direttamente dal sole e protetto da eccessive temperature calde o fredde. Per ottenere il massimo di prestazioni e di durata dalla batteria, conservare i pacchi batteria a temperatura ambiente quando non utilizzati.

2. Per la conservazione nel lungo periodo, si raccomanda di ritirare un pacco batteria completamente carico in un luogo fresco e asciutto fuori dal caricabatteria per risultati ottimali.

NOTA: i pacchi batteria non devono essere conservati completamente privi di carica. Il pacco batteria dovrà essere ricaricato prima dell'uso.

Targhette sul caricabatterie e sul pacco batteria

Oltre ai simboli utilizzati nel presente manuale, le etichette sul caricabatteria e il pacco batteria riportano i seguenti simboli:



Leggere il manuale d'istruzioni prima dell'uso.



Vedere i **Dati Tecnici** per il tempo di ricarica.



Batteria in carica.



Batteria carica.



Batteria difettosa.



Ritardo per pacco caldo/freddo.



Non toccare con oggetti conduttivi.



Non caricare pacchi batteria danneggiati.



Non esporre all'acqua.



Far sostituire immediatamente i cavi difettosi.



Caricare esclusivamente a temperature tra 4 °C e 40 °C.



Solo per uso interno.



Smaltire il pacco batteria con la dovuta attenzione per l'ambiente.

LI-ION



Caricare i pacchi batteria DEWALT esclusivamente con i caricabatteria designati da DEWALT. Il caricamento di pacchi batteria diversi da quelli designati da DEWALT con un caricabatteria DEWALT potrebbero causare un'esplosione o comportare altre situazioni di pericolo.



Non bruciare il pacco batteria.

Contenuto dell'imballo

L'imballo comprende:

1 Radio

1 Manuale di istruzioni

- Verificare eventuali danni alla radio, ai componenti o agli accessori che possano essere avvenuti durante il trasporto.
- Prima di utilizzare il prodotto, leggere e comprendere interamente questo manuale.

Descrizione (fig. 1–4)



AVVERTENZA: non modificare mai la radio o alcuna parte di essa. Potrebbe dar luogo a danni o a lesioni personali.

- Pulsante di accensione
- Manopola del volume
- Pulsanti freccia
- Pulsante modalità
- Pulsante menu
- Antenna
- Pulsante Enter/display
- Display LCD
- Pacco batteria
- Pulsante dell'indicatore di carburante
- Connettore della batteria
- Porta ausiliaria
- Vite dello sportello batteria
- Batteria a celle formato bottone
- Sportello della batteria a celle formato bottone
- Porta USB

Sicurezza elettrica

Verificare sempre che la tensione del pacco batteria corrisponda alla tensione della targhetta. Assicurarsi anche che la tensione del caricabatterie corrisponda a quella di rete.



AVVERTENZA: rischio di scossa elettrica. Utilizzare solo in ambienti asciutti.

Se il cavo di alimentazione è danneggiato, deve essere sostituito con un cavo appositamente realizzato, disponibile tramite la rete di assistenza DEWALT.



Per la sostituzione del cavo di alimentazione, utilizzare sempre la spina di tipo prescritto.

Tipo 11 per la classe II (doppio isolamento) - utensili elettrici

Tipo 12 per la classe I (messa a terra) - utensili elettrici



Gli apparecchi portatili, utilizzati in ambiente esterno, devono essere collegati ad un interruttore differenziale.

Utilizzo di un cavo di prolunga

Se è necessaria una prolunga, utilizzare un cavo di prolunga omologato a 3 anime, idoneo alla potenza di ingresso di questo apparato (vedere i **Dati tecnici**). La sezione minima del conduttore è 1,5 mm² e la lunghezza massima è 30 m.

Se si utilizza un cavo in bobina, srotolarlo completamente.

MONTAGGIO E REGOLAZIONI

Inserimento di un pacco batteria (fig. 4)



AVVERTENZA: utilizzare esclusivamente pacchi batteria e caricabatterie DEWALT.

NOTA: assicurarsi che il pacco batteria sia completamente carico. Se il pacco batteria non fornisce sufficiente energia, caricarlo seguendo le istruzioni contenute nel manuale del caricabatterie.

NOTA: per garantire la massima prestazione e durata delle batterie Li-Ion, caricare la batteria per un minimo di 10 ore prima di utilizzarla per la prima volta.

Per installare la batteria, inserire il pacco batteria (i) nel connettore fino a sistemarlo completamente.

PACCHI BATTERIA CON INDICATORE DEL LIVELLO DI CARBURANTE (FIG. 4)

Alcuni pacchi batteria DEWALT comprendono un indicatore del livello di carburante costituito da tre spie LED verdi che indicano il livello di carica rimanente nel pacco batteria.

Per azionare l'indicatore del carburante, premere e tenere premuto il pulsante dell'indicatore del carburante (j). Una combinazione di tre spie LED verdi si illumina per designare il livello di carica residua. Quando il livello di carica nella batteria scende al di sotto del limite utilizzabile, l'indicatore del carburante non si illumina e sarà necessario ricaricare la batteria.

NOTA: l'indicatore del carburante è solo un'indicazione del livello di carica residua sul pacco batteria. Non indica la funzionalità dell'apparato ed è soggetto a variazioni in base ai componenti prodotto, alla temperatura e all'applicazione dell'utente finale.

Per installare la batteria a celle formato bottone (fig. 2)

AVVERTENZA: quando si sostituisce la batteria, sostituirla con una della stessa marca e dello stesso tipo. Osservare la polarità corretta (+ e -) quando si sostituiscono le batterie. Non conservare o trasportare le batterie in modo tale che degli oggetti metallici possano entrare a contatto con i terminali esposti della batteria.

La radio è provvista di capacità di memoria per memorizzare l'ora e i canali selezionati in memoria. Quando la radio è spenta, questa capacità di memoria è alimentata da una batteria a celle formato bottone inclusa in dotazione con la radio.

1. Spegnerne la radio e scollegarla dalla presa di corrente.
2. Svitare la vite (m) sullo sportello della batteria (o)
3. Premere sul fermo di chiusura dello sportello della batteria e tirare per aprire.
4. Installare la batteria a bottone (n) secondo lo schema contenuto nell'area della batteria a bottone.
5. Rimettere lo sportello della batteria, inserire la vite e stringere.

NOTA: per azzerare il display LCD, orologio e preselezioni, rimuovere la batteria a bottone e installarla di nuovo. Seguire questa procedura se lo schermo appare bloccato.

FUNZIONAMENTO**Istruzioni per l'uso**

AVVERTENZA: osservare sempre le istruzioni di sicurezza e le normative in vigore.



AVVERTENZA: non collocare la radio in luoghi dove potrebbe risultare esposta a gocciolamenti e spruzzi.

Funzionamento AC

Svolgere il cavo di alimentazione e collegarlo a una presa a muro da 230 V CA.

Uso della radio (fig. 1)**REGOLAZIONE DELL'ALIMENTAZIONE/VOLUME**

1. Per accendere la radio, premere il pulsante di accensione (a).

NOTA: quando la radio viene utilizzata per la prima volta, entrerà in modalità DAB e cercherà automaticamente le stazioni. Quindi imposterà l'ora e inizierà a riprodurre la prima stazione rilevata. Se il segnale ora non è disponibile, consultare **Programmazione l'orologio** per impostare l'ora manualmente.

2. Ruotare la manopola (b) in senso orario per aumentare il volume. Per diminuire il volume, ruotarla in senso anti-orario.

SELEZIONE DELLA MODALITÀ

Per selezionare una delle funzioni modalità (DAB, FM o AUX), premere il pulsante modalità (d) finché non si trova la funzione desiderata. Per esempio, se la radio è su DAB, visualizzato nella parte in alto a sinistra del display LCD (h), premere due volte il pulsante modalità per passare ad AUX.

MODALITÀ DAB - SINTONIZZAZIONE

Quando si accende per la prima volta l'unità in modalità DAB/DAB+, la radio effettuerà una scansione automatica per rilevare le stazioni di trasmissione nella zona.

Utilizzare i pulsanti freccia sinistro o destro (c) per scorrere le stazioni.

NOTA: quando ci si sposta di località o se la ricezione era scadente nella scansione originale (possibile se l'antenna non era in posizione verticale), l'elenco delle stazioni disponibili potrebbe risultare vuoto o incompleto. L'esecuzione manuale di una scansione automatica rileverà tutte le stazioni di trasmissione disponibili.

Per eseguire una scansione automatica:

1. Premere il pulsante menu (e), scorrere le opzioni premendo il pulsante freccia destro (c) finché non si raggiunge la *Scansione automatica* e selezionare questa opzione premendo il pulsante Enter/Display (g).
2. Premere il pulsante freccia destro per selezionare l'opzione "Sì".
3. Premere il pulsante Enter/Display (g) per eseguire la Scansione automatica.

Una volta completata a Scansione automatica, la radio riprodurrà la prima stazione rilevata.

Per utilizzare le preimpostazioni, consultare **Programmare i pulsanti memoria.**

MODALITÀ DAB – TAGLIO DELLE STAZIONI

Una volta ricevute dalla radio, le stazioni che non risultano più disponibili potrebbero visualizzare un ? dopo il nome della stazione.

Per rimuovere queste stazioni dall'elenco delle stazioni, utilizzare la funzione Taglio:

1. Premere Menu (e) e scorrere all'opzione *Taglio*.
2. Premere Enter/Display (g) per selezionare.

MODALITÀ DAB – DYNAMIC RANGE COMPRESSION (DRC)

Questa funzione riduce la differenza tra l'audio più forte e l'audio più debole trasmessi. In sostanza, rende i suoni deboli relativamente più forti e i suoni forti relativamente più deboli.

Sono disponibili le seguenti opzioni:

- 0 - la DRC della trasmissione verrà ignorata
- 1/2 - imposta la DRC a metà del livello trasmesso
- 1 - utilizza il livello della DRC trasmesso
- 2 - raddoppia il livello della DRC trasmesso

NOTA: La DRC funziona solo se è attivata dall'emittente.

MODALITÀ FM – SINTONIA**Per effettuare la sintonizzazione:**

premere la freccia destra per spostare il sintonizzatore in su nella banda di frequenza, premere la freccia sinistra per spostare il sintonizzatore in basso nella banda di frequenza.

Per effettuare la ricerca:

Premere e tenere premuto il pulsante freccia destro (c) una volta e rilasciare. La frequenza del sintonizzatore aumenterà per cercare la prima stazione radio con una chiarezza accettabile e si fermerà su quella stazione. Il pulsante freccia destro può essere premuto nuovamente per continuare a cercare una stazione radio su frequenze superiori.

Il pulsante freccia sinistro può essere premuto per cercare le stazioni radio su frequenze inferiori. La funzione di ricerca è disponibile nella modalità FM.

PROGRAMMARE L'OROLOGIO

È possibile aggiornare manualmente o sincronizzare automaticamente l'ora e la data con i segnali dell'ora nazionale trasmessi sulla modalità DAB (ove disponibili).

Per sincronizzare automaticamente l'orologio: (SOLO modalità DAB)

NOTA: quando la radio viene utilizzata per la prima volta, entrerà in modalità DAB e cercherà automaticamente le stazioni.

1. Premere il pulsante Menu (e).
2. Utilizzare i pulsanti freccia (c) per scorrere a *Regolazione Ora* e premere il pulsante Enter/Display (g).
3. Scorrere a *Sincronizza subito l'ora* e premere il pulsante Enter/Display per selezionare. Questo sincronizza automaticamente l'orologio con i segnali dell'ora nazionale.

Per regolare manualmente l'orologio: (modalità FM e DAB)

1. Premere il pulsante Menu (e).
2. Utilizzare i pulsanti freccia (c) per scorrere a *Regolazione Ora* sul display LCD e premere il pulsante Enter/Display (g).
3. Scorrere a *Data e Ora* e premere il pulsante Enter/Display (g).
4. Impostare la data e l'ora utilizzando i pulsanti freccia sinistra e destra (c).
5. Una volta impostata l'ora desiderata, premere il pulsante Enter/Display (g) per confermare.

Altre opzioni del menu *Regolazione Ora*:

- Formato ora: Per selezionare un formato di visualizzazione dell'ora a 12 o 24 ore
- Formato data: Per selezionare il formato di visualizzazione della data, MM/GG/AAAA, AAAA/MM/GG o GG/MM/AAAA.

Note importanti sulla radio (Fig. 3)

1. La radio funzionerà fino a 14 ore su una batteria completamente carica di 4,0 ore amp in buono stato. L'utilizzo di batteria con una tensione o capacità inferiore comporterà un tempo di funzionamento ridotto.

2. La ricezione varia a seconda della posizione e della potenza del segnale radio.
3. Determinati generatori possono causare rumori di sottofondo.
4. Per utilizzare la porta ausiliaria (l), collegare il jack di uscita da un lettore CD o iPod®*/MP3 nella porta. Il suono proveniente dalla sorgente esterna viene riprodotto attraverso gli altoparlanti della radio.
5. La porta di uscita dell'alimentazione USB (p) è una porta di collegamento per l'alimentazione dei dispositivi a bassa potenza come cellulari, lettori CD e MP3. Tenere presente che la radio non si caricherà tramite la porta USB quando è alimentata dalle batterie.

* iPod è un marchio registrato di Apple Inc.

MANUTENZIONE

La radio/caricabatterie DEWALT è stata progettata per funzionare a lungo con la minima manutenzione. Un funzionamento continuo e soddisfacente dipende dalle cure prestate.

Avvisi di assistenza

Questo prodotto non può essere riparato dall'utente. Non vi sono parti riparabili dall'utente all'interno della radio. È necessaria l'assistenza presso un centro di servizio autorizzato per evitare di danneggiare i componenti interni sensibili all'elettricità statica.



Pulizia



AVVERTENZA: non utilizzare solventi o altri prodotti chimici aggressivi per pulire le parti non metalliche della radio. Questi prodotti chimici possono indebolire i materiali utilizzati in queste parti. Usare un panno inumidito solamente con acqua e sapone delicato. Non far penetrare del liquido all'interno della radio, e non immergere alcuno dei suoi componenti direttamente in un liquido.

ISTRUZIONI PER LA PULIZIA DEL CARICABATTERIA



AVVERTENZA: rischio di scossa elettrica. Scollegare il caricabatteria dalla presa di alimentazione CA prima della pulizia. È possibile rimuovere lo sporco e il grasso dall'esterno della radio utilizzando un panno o una spazzola morbida non metallica. Non utilizzare acqua o soluzioni detergenti.

Accessori opzionali



AVVERTENZA: su questo prodotto sono stati collaudati soltanto gli accessori offerti da DEWALT, quindi l'utilizzo di accessori diversi con questa radio potrebbe essere rischioso. Per ridurre il rischio di lesioni, su questo prodotto vanno utilizzati solo gli accessori raccomandati DEWALT.

Rivolgersi al proprio rivenditore per ulteriori informazioni sugli accessori più adatti.

Rispetto ambientale



Raccolta differenziata. Questo prodotto non deve essere smaltito con i normali rifiuti domestici.



Se il prodotto DEWALT deve essere sostituito o non è più utilizzato, non effettuare lo smaltimento con i rifiuti domestici. Smaltirlo tramite la raccolta differenziata.



La raccolta differenziata di prodotti usati e imballaggi permette il riciclo e il riutilizzo dei materiali. Il riutilizzo di materiali riciclati aiuta a impedire l'inquinamento ambientale e riduce la richiesta di materiali grezzi.

Secondo le normative locali, la raccolta differenziata di prodotti elettrici può avvenire a domicilio, presso le sedi di raccolta comunali oppure presso il rivenditore al momento dell'acquisto di un nuovo prodotto.

DEWALT offre un servizio di ritiro e riciclaggio dei suoi prodotti alla fine della loro vita utile. Per usufruire di questo servizio, restituire il prodotto presso un riparatore autorizzato che lo raccoglie per conto di DEWALT.

È possibile individuare il riparatore autorizzato più vicino rivolgendosi all'ufficio DEWALT di zona all'indirizzo indicato nel presente manuale. Altrimenti, è possibile consultare un elenco dei riparatori autorizzati DEWALT e tutti i dettagli relativi alla nostra assistenza post-vendita, nel sito Internet:

www.2helpU.com.



Pacco batteria ricaricabile

Questo pacco batteria a lunga durata deve essere ricaricato quando non fornisce più energia sufficiente per eseguire compiti che prima erano eseguiti agevolmente. Al termine della sua vita operativa, il pacco batteria va smaltito con la dovuta cura per l'ambiente.

- Far scaricare il pacco batteria completamente, quindi rimuoverlo dalla radio.
- Le batterie Li-Ion sono riciclabili. Consegnarle al proprio concessionario o presso un'apposita stazione di riciclaggio. Le batterie raccolte verranno riciclate o smaltite in modo appropriato.

GARANZIA

DEWALT realizza prodotti di qualità e offre una garanzia eccezionale per i professionisti che utilizzano i suoi apparati. Questa dichiarazione di garanzia è aggiuntiva e non pregiudica in alcun modo la copertura assicurativa dell'utilizzatore professionista o quella della previdenza sociale per l'utente privato non professionista. La garanzia è valida sui territori degli stati membri dell'Unione Europea o dell'EFTA (Associazione europea di libero scambio).

• 30 GIORNI SENZA RISCHI SODDISFAZIONE GARANTITA •

Se non è completamente soddisfatto delle prestazioni del suo apparato DEWALT, può semplicemente restituircelo entro 30 giorni, completo come era al momento dell'acquisto, per ottenere il rimborso totale o la sostituzione del prodotto. Il prodotto deve aver subito un'usura normale in rapporto al numero di giorni in cui è stato utilizzato e va restituito accompagnato dallo scontrino originale di acquisto.

• UN ANNO DI ASSISTENZA GRATUITA •

Se necessita di manutenzione o assistenza per il suo apparato DEWALT, nei 12 mesi seguenti l'acquisto, ha diritto a ricevere un'assistenza gratuita. Verrà effettuata a titolo gratuito presso un riparatore autorizzato DEWALT. Deve presentare uno scontrino che provi l'acquisto. Sono compresi i costi di manodopera. Sono esclusi quelli per gli accessori e i ricambi, a meno che non si tratti di pezzi difettosi coperti dalla garanzia.

• UN ANNO DI GARANZIA COMPLETA •

Se entro 12 mesi dalla data di acquisto il suo prodotto DEWALT si rivelasse difettoso a causa di imperfezioni nei materiali o nella costruzione, DEWALT garantisce la sostituzione gratuita di tutte le parti difettose oppure, a nostra discrezione, la sostituzione gratuita dell'intero apparato a condizione che:

- il prodotto non sia stato utilizzato in modo improprio;
- il prodotto abbia subito una normale usura;
- non siano avvenuti tentativi di riparazione da parte di persone non autorizzate a farli;

- sia presentato uno scontrino che provi l'acquisto del prodotto;
- il prodotto va restituito come era al momento dell'acquisto con tutti i componenti originali.

Se desidera sporgere un reclamo, la preghiamo di contattare il suo rivenditore o di verificare dove si trova il suo riparatore autorizzato DEWALT più vicino nel catalogo DEWALT o di contattare l'ufficio DEWALT all'indirizzo indicato nel presente manuale. È possibile consultare un elenco dei riparatori autorizzati DEWALT e tutti i dettagli relativi alla nostra assistenza post-vendita, nel sito Internet: www.2helpU.com.

RADIO DCR016

Hartelijk gefeliciteerd!

U hebt gekozen voor een DEWALT product. Jarenlange ervaring, grondige productontwikkeling en innovatie maken DEWALT tot een van de betrouwbaarste partners voor gebruikers van professioneel gereedschap.

Technische gegevens

		DCR020
Stroombron		AC/DC
Netspanning	V_{AC}	230
Batterijspanning	V_{DC}	10,8–18
Batterijtype		Li-Ion
Gewicht	kg	2,9

Accu		DCB123	DCB125	DCB127	DCB140	DCB141	DCB142	DCB143	DCB144	DCB180	DCB181	DCB182	DCB183	DCB184
Accutype		Li-Ion	Li-Ion	Li-Ion	Li-Ion	Li-Ion	Li-Ion	Li-Ion	Li-Ion	Li-Ion	Li-Ion	Li-Ion	Li-Ion	Li-Ion
Spanning	V_{DC}	10,8	10,8	10,8	14,4	14,4	14,4	14,4	14,4	18	18	18	18	18
Capaciteit	A_h	1,5	1,3	2,0	3,0	1,5	4,0	2,0	5,0	3,0	1,5	4,0	2,0	5,0
Gewicht	kg	0,2	0,2	0,2	0,53	0,30	0,54	0,30	0,54	0,64	0,35	0,61	0,40	0,62

Lader	DCB105																	
Netspanning		V_{AC}										230 V						
Accutype		Li-Ion																
Laadtijd bij benadering van accu's		min		30 (1,5 Ah)			45 (2,0 Ah)			55 (3,0 Ah)			70 (4,0 Ah)			90 (5,0 Ah)		
Gewicht		kg										0,49						

Definitie: Veiligheidsrichtlijnen

De definitie hieronder beschrijven de ernstgraad voor elk signaalwoord. Gelieve de handleiding te lezen en op deze symbolen te letten.



GEVAAR: Geeft een dreigend gevaar aan dat, indien dit niet wordt voorkomen, **leidt tot de dood of ernstig letsel.**



WAARSCHUWING: Geeft een mogelijk gevaar aan dat, indien dit niet wordt voorkomen, **kan leiden tot de dood of ernstig letsel.**



VOORZICHTIG: Geeft een mogelijk gevaarlijke situatie aan die, indien dit niet wordt voorkomen, **zou kunnen leiden tot gering of matig letsel.**

OPMERKING: Geeft een handeling aan **waarbij geen persoonlijk letsel optreedt** die, indien niet voorkomen, **schade aan goederen kan veroorzaken.**



Wijst op risico van een elektrische schok.



Wijst op brandgevaar.

Veiligheidsinstructies voor Radio

- **Behandel het snoer voorzichtig.** Draag de radio nooit aan het snoer. Geef nooit een ruk aan het snoer als u de stekker uit het stopcontact wilt trekken. Houd het snoer weg bij warmtebronnen, olie en scherpe randen.

NEDERLANDS

- **Neem de accu uit.** Schakel het toestel uit voordat u het onbeheerd achterlaat. Verwijder de accu, wanneer u de radio niet gebruikt, voordat u accessoires en hulpstukken vervangt en voordat u onderhoud verricht.
- Dit apparaat is bedoeld voor gebruik in gematigde klimaten.
- Het is niet de bedoeling dat dit apparaat wordt gebruikt door personen (waaronder kinderen) met verminderde fysieke, zintuiglijke of psychische vermogens, of met een gebrek aan ervaring en kennis, tenzij onder toezicht van of met aanwijzingen over het gebruik van het apparaat door een persoon die verantwoordelijk is voor hun veiligheid.
- Er moet op worden toegezien dat kinderen niet met het apparaat kunnen spelen.
- Radio mag niet worden blootgesteld aan druipend of spattend water; er mogen geen voorwerpen gevuld met vloeistoffen, zoals vazen, op worden geplaatst.
- Er mogen open bronnen van vuur, zoals brandende kaarsen, op de radio worden geplaatst.
- U koppelt het toestel los van de stroomvoorziening door de netstekker uit het stopcontact te trekken; deze mogelijkheid het toestel los te koppelen van de stroomvoorziening (de stekker) moet gemakkelijk bereikbaar blijven.

Markeringen op Radio

De volgende pictogrammen staan op de radio vermeld:



Lees de gebruiksaanwijzing.

Belangrijke veiligheidsinstructies voor alle acculaders

BEWAAR DEZE INSTRUCTIES: Deze handleiding bevat belangrijke instructies voor de veiligheid en voor de bediening van de DCB105-acculader.

- Lees voordat u de lader gebruikt, alle instructies en aanwijzingen voor de veiligheid op de lader, de accu en het product dat de accu gebruikt.



WAARSCHUWING: Gevaar voor elektrische schok. Laat geen vloeistof in de lader dringen. Dit zou kunnen leiden tot een elektrische schok.



VOORZICHTIG: Gevaar voor brandwonden. Beperk het risico van letsel, laad alleen oplaadbare accu's op van het merk DEWALT. Andere typen batterijen kunnen te heet worden en barsten wat leidt tot persoonlijk letsel en materiële schade. Laad geen niet-oplaadbare batterijen op.



VOORZICHTIG: Houd toezicht op kinderen zodat zij niet met het apparaat kunnen spelen.



VOORZICHTIG: Gevaar voor explosie als de interne batterij niet goed wordt teruggeplaatst. Vervang deze batterij alleen door eenzelfde batterij of een batterij van hetzelfde type.

OPMERKING: Onder bepaalde omstandigheden kan er kortsluiting in de lader ontstaan door vreemde materialen, wanneer de stekker van de lader in het stopcontact zit. Houd vreemde materialen die geleidende eigenschappen hebben, zoals, maar niet uitsluitend, slijpstof, metaalsnippers, staalwol, aluminiumfolie of een ophoping van metaaldeeltjes, weg uit de uitsparingen in de lader. Trek altijd de stekker uit het stopcontact wanneer er geen accu in de lader zit. Trek de stekker van de lader uit het stopcontact voordat u de lader gaat reinigen.

- **Probeer NIET de accu op te laden met andere laders dan die in deze handleiding worden beschreven.** De lader en de accu zijn speciaal voor elkaar ontworpen.
- **Deze laders zijn niet bedoeld voor een andere toepassing dan het opladen van oplaadbare accu's van DEWALT.** Andere toepassingen kunnen leiden tot het gevaar van brand, elektrische schok of elektrocutie.
- **Stel de lader niet bloot aan regen of sneeuw.**
- **U kunt beter niet aan het snoer trekken wanneer u de stekker van de lader uit het stopcontact trekt.** Er is dan minder risico op beschadiging van het snoer en van de stekker.
- **Het is belangrijk dat u het snoer zo plaatst dat niemand erop kan stappen of erover kan struikelen, en het snoer niet op een andere manier kan beschadigen of onder spanning kan komen te staan.**

- **Gebruik alleen een verlengsnoer als het er werkelijk niet anders kan.** Gebruik van een ongeschikt verlengsnoer kan het risico van brand, elektrische schok of elektrocutie tot gevolg hebben.
- **Plaats niet iets boven op een lader en plaats de lader niet op een zacht oppervlak omdat hierdoor de ventilatiesleuven kunnen worden geblokkeerd en de lader binnenin veel te heet wordt.** Plaats de lader niet in de buurt van een warmtebron. De lader wordt geventileerd door sleuven boven en onder in de behuizing.
- **Gebruik de lader niet met een beschadigd snoer of een beschadigde stekker** — laat deze onmiddellijk vervangen.
- **Gebruik de lader niet als er hard op is geslagen, als de lader is gevallen of op een andere manier beschadigd is.** Breng de lader naar een erkend servicecentrum.
- **Haal de lader niet uit elkaar; breng de lader naar een erkend servicecentrum wanneer service of reparatie nodig is.** Onjuiste montage kan leiden tot het risico van een elektrische schok, elektrocutie of brand.
- **Trek de stekker van de lader uit het stopcontact voordat u de lader gaat schoonmaken.** Er is dan minder risico van een elektrische schok. Het risico is niet minder wanneer u de accu verwijderd.
- **Probeer NOOIT 2 laders op elkaar aan te sluiten.**
- **De lader is ontworpen voor de 230V stroomvoorziening van een woning. Probeer de lader niet te gebruiken op een andere spanning.** Dit geldt niet voor de 12V-lader.

BEWAAR DEZE INSTRUCTIES

Laders

De DCB105 lader is geschikt voor Li-Ion-accu's van 10,8 V, 14,4 V en 18 V (DCB125, DCB140, DCB141, DCB142, DCB143, DCB180, DCB181, DCB182 en DCB183).

DEWALT laders hoeven niet te worden afgesteld en zijn zo ontworpen dat zij zeer gemakkelijk in het gebruik zijn.

Oplaadprocedure (afb. [fig.] 4)

1. Steek de stekker van de lader in een geschikt stopcontact voordat u de accu inzet.
2. Plaats de accu (i) in de lader, en let er daarbij op dat de accu geheel in de lader komt te zitten. Het rode lampje (opladen) knippert voortdurend en dat duidt erop dat het laadproces is gestart.

3. Het voltooien van het opladen wordt aangegeven doordat het rode lampje continu AAN blijft. De accu is volledig opgeladen en kan nu worden gebruikt of in de acculader worden gelaten.

OPMERKING: U kunt maximale prestaties en levensduur van Li-Ion-accu's garanderen door de accu's volledig op te laden voordat u deze voor het eerst in gebruik neemt.

Oplaadproces

Zie voor de oplaadstatus van de accu de onderstaande tabel.

Laadindicaties: DCB105	
	bezig met opladen — — — — — — —
	volledig opgeladen —————
	hete/koude accuvertraging — • — • — • —
	probleem met accu of lader ••••••••••••••••

Deze lader laadt een kapotte accu niet op. Het lampje zal niet of onregelmatig gaan branden en de lader geeft daarmee aan dat de accu kapot is.

OPMERKING: Dit kan ook betekenen dat er iets mis is met de lader.

Als de lader laat zien dat er een probleem is, laat de lader en de accu dan testen door een geautoriseerd servicecentrum.

HOT/COLD PACK DELAY (VERTRAGING HETE/KOUDE ACCU)

Wanneer de lader waarneemt dat een accu te warm of te koud is, wordt onmiddellijk een Hot/Cold Delay gestart en wordt het laden uitgesteld tot de accu een geschikt temperatuur heeft bereikt. De lader schakelt dan automatisch over op de acculaadstand. Deze functie waarborgt een maximale levensduur van de accu.

XR Li-Ion-gereedschap is ontworpen met een Elektronisch Beveiligingssysteem dat ervoor zorgt dat de accu niet te veel wordt geladen, niet te heet wordt of te veel wordt ontladen.

Het product zal automatisch uitgeschakeld worden, als het elektronisch beschermingssysteem actief wordt. Als dit gebeurt, zet u de Li-Ion op de lader, totdat deze volledig geladen is.

Een koude accu zal half zo snel opladen als een warme accu. De accu zal minder snel opladen gedurende de gehele laadcyclus en zal niet op maximumsnelheid gaan opladen, ook niet als de accu warmer wordt.

Belangrijke veiligheidsinstructies voor alle accu's

Als u vervangende accu's bestelt, zorg er dan voor dat u het catalogusnummer en voltage vermeldt.

Als u de accu uit de verpakking haalt is hij niet geheel opgeladen. Lees, voordat u de accu en de lader in gebruik neemt, de onderstaande instructies voor een veilig gebruik en volg vervolgens de vermelde laadprocedures.

LEES ALLE INSTRUCTIES

- **Laad de accu niet op en gebruik deze niet in een explosieve omgeving, zoals in de nabijheid van ontvlambare vloeistoffen, gassen of stof.** Wanneer u de accu plaatst in of verwijderd uit de lader kan het stof of de damp door een vonk vlamvatten.
- **Gebruik nooit geweld bij het plaatsen van de accu in de lader. Wijzig de accu op geen enkele manier als deze niet past in een lader die niet geschikt is, omdat de accu kan openbarsten waardoor ernstig persoonlijk letsel kan ontstaan.**
- Laad de accu's alleen op in de daarvoor bestemde DEWALT laders.
- **Spat NIET met water en dompel de accu niet onder in water of andere vloeistoffen.**
- **Gebruik of bewaar het gereedschap en de accu niet op plaatsen waar de temperatuur 40 °C of meer kan bereiken (bijvoorbeeld in een schuurtje of een metalen loods in de zomer).**
- Batterijen mogen niet worden blootgesteld aan zeer grote hitte, zoals die van de zon, van vuur of iets dergelijks.
- Voor het beste resultaat is het belangrijk dat u de accu vóór ingebruikname volledig oplaadt.



WAARSCHUWING: Probeer nooit om welke reden dan ook de accu te openen. Als de behuizing van de accu is gescheurd of beschadigd, zet de accu dan niet in de lader. Klem een accu niet vast, laat een accu niet vallen, beschadig een accu niet. Gebruik een accu of lader waar hard op is geslagen, die is gevallen, waar overheen is gereden of die op welke manier dan ook is beschadigd (dat wil zeggen, doorboord met een spijker, geraakt met een hamer, vertrapt) niet. Een elektrische schok of elektrocutie kan het gevolg zijn. Breng beschadigde accu's terug naar het servicecentrum zodat ze kunnen worden gerecycled.



VOORZICHTIG: Plaats het gereedschap als het niet in gebruik is op de zijkant op een stabiele ondergrond waar er niet overheen kan worden gestruikeld of het zelf kan vallen. Sommige gereedschappen met grote accu's staan rechtop op de accu maar kunnen gemakkelijk worden omgestoten.

SPECIEKE VEILIGHEIDSLINSTRUCTIES VOOR LITHIUM ION (Li-Ion)

- **Verbrand de accu niet, zelfs niet als deze ernstig beschadigd is of volledig verbruikt.** De accu kan in vuur exploderen. Als lithium ion accu's worden verbrand, komen giftige dampen en materialen vrij.
- **Als de inhoud van de accu in contact met de huid komt, wast u dit onmiddellijk af met water en een milde zeep.** Als accuvloeistof in de ogen komt spoelt u 15 minuten met water in het geopende oog, of totdat de irritatie stopt. Als medische hulp nodig is dient u te vermelden dat de accuelektrolyt is samengesteld uit een mengsel van vloeibare organische carbonaten en lithiumzouten.
- **De inhoud van geopende accucellen kan irritatie aan de luchtwegen veroorzaken.** Zorg voor frisse lucht. Zoek als de symptomen aanhouden medische hulp.



WAARSCHUWING: Gevaar voor brandwonden. Accuvloeistof kan ontvlambaar zijn als deze aan een vonk of vlam wordt blootgesteld.

Transport

DEWALT accu's voldoen aan alle van toepassing zijn verzendvoorschriften zoals deze zijn bepaald door de bedrijfstak en door wettelijke normen, zoals Aanbevelingen voor het Transport van Gevaarlijke Goederen van de UN; Voorschriften voor Gevaarlijke Goederen van de International Air Transport Association (IATA), Voorschriften Internationale Maritieme Gevaarlijke Goederen (IMDG) en de Europese Overeenkomst Betreffende het Internationale Vervoer van Gevaarlijke Goederen over de Weg (ADR). Lithium-ion cellen en accu's zijn getest in overeenstemming met Hoofdstuk 38.3 van de Aanbevelingen voor het Transport van Gevaarlijke Goederen Handleiding van Testen en Criteria.

In de meeste gevallen zal de verzending van een DEWALT accu vrijgesteld zijn van de classificatie als volledig voorgeschreven Gevaarlijk Materiaal van Klasse 9. Over het algemeen zijn de twee gevallen die verzending Klasse 9 vragen:

1. Verzending door de lucht van meer dan twee DEWALT lithium-ion accu wanneer de verpakking alleen accu's bevat (geen gereedschap) en
2. Een verzending die een lithium-ion accu bevat die een energieclassificering van meer dan 100 W/uur (Wh) heeft. Op alle lithium-ion accu's staat de W/Uur-classificering vermeld.

Ongeacht of een verzending wordt geacht een vrijstelling te hebben of volledig voorgeschreven, is voor de verantwoordelijkheid van de verzender de meest recente voorschriften voor verpakking, labeling/markering en vereisten ten aanzien van documentatie.

Tijdens het transport kunnen accu's mogelijk vlam vatten als de aansluitingen van de accu onbedoeld in aanraking komen met geleidende materialen. Controleer dat tijdens het transport de aansluitingen van de accu afgeschermd zijn en goed geïsoleerd van materialen die ermee in contact kunnen komen en kortsluiting kunnen veroorzaken.

De informatie die in dit hoofdstuk van de handleiding wordt verstrekt, wordt verstrekt in goed vertrouwen en wordt geacht nauwkeurig te zijn op het moment dat het document werd opgesteld. Er wordt echter geen garantie gegeven, impliciet of expliciet. Het is voor de verantwoordelijkheid van de koper ervoor te zorgen dat zijn activiteiten in overeenstemming zijn met de geldende voorschriften.

Accu

ACCUTYPE

De DCR020 werkt op XR Li-Ion-accu's van 10,8 V, 14,4 V en 18 V.

De accu's van het type DCB123, DCB125, DCB127 DCB140, DCB141, DCB142, DCB143, DCB144, DCB180, DCB181, DCB182 en DCB183 kunnen worden gebruikt. Raadpleeg **Technische gegevens** voor meer informatie.

Aanbevelingen voor opslag

1. De beste plaats om het apparaat op te bergen is koel en droog, uit direct zonlicht en niet in overmatige hitte of koude. Voor optimale accuprestaties en levensduur bergt u accu's op bij kamertemperatuur als deze niet in gebruik zijn.
2. Wanneer u de accu lange tijd opbergt, kunt u deze voor optimale resultaten het beste volledig opgeladen opslaan op een koele, droge plaats buiten de lader.

OPMERKING: Accu's kunnen beter niet volledig ontladen worden opgeslagen. De accu moet voor gebruik weer worden opgeladen.

Labels op de oplader en accu

Behalve de pictogrammen die in deze handleiding worden gebruikt, kunnen de volgende pictogrammen op de labels op de lader en op de accu staan:



Lees gebruiksaanwijzing voor gebruik.



Zie **Technische gegevens** voor de oplaadtijd.



Accu bezig met opladen.



Accu opgeladen.



Accu defect.



Hete/koude accuvertraging.



Niet doorboren met geleidende voorwerpen.



Laad geen beschadigde accu's op.



Niet blootstellen aan water.



Zorg dat defecte snoeren onmiddellijk worden vervangen.



Uitsluitend opladen tussen 4 °C en 40 °C.



Alleen voor gebruik binnenshuis.



Bied de accu als chemisch afval aan en houd rekening met het milieu.

LI-ION



Laad DEWALT-accu's alleen op met de aangewezen DEWALT-laders. Wanneer u andere accu's dan de aangewezen DEWALT-accu's oplaadt met een DEWALT-lader dan kunnen deze barsten of kan dit leiden tot andere gevaarlijke situaties.



Gooi de accu niet in het vuur.

Inhoud van de verpakking

De verpakking bevat:

1 Radio

1 Gebruiksaanwijzing

- *Controleer of de radio, de onderdelen of accessoires mogelijk zijn beschadigd tijdens het transport.*
- *Neem de tijd om deze handleiding grondig door te lezen en te begrijpen voordat u de apparatuur gebruikt.*

Beschrijving (afb. 1–4)



WAARSCHUWING: Breng nooit wijzigingen aan in de radio of een onderdeel ervan. Dit kan schade of persoonlijk letsel tot gevolg hebben.

- Aan/Uit-knop
- Volumeknop
- Pijlknoppen
- Standenknop
- Menuknop
- Antenna
- Enter/Display-knop
- LCD-display
- Accu
- Accumeter-knop
- Accuvak
- Hulppoot
- Schroef van deur accuvak
- Knoopcelbatterij
- Deksel knoopcelbatterij
- USB-poort

Elektrische veiligheid

Controleer altijd of het voltage van de batterij overeenkomt met het voltage op het typeplaatje. Zorg er ook voor dat het voltage van uw oplader overeenkomt met dat van uw stroomvoorziening.



WAARSCHUWING: Gevaar voor elektrische schok. Uitsluitend gebruiken op droge locaties.

Als het stroomsnoer is beschadigd, moet het worden vervangen door een speciaal

geprepareerd snoer dat leverbaar is via het DEWALT servicecentrum.

Een verlengsnoer gebruiken

Gebruik, als een verlengsnoer nodig is, een goedgekeurd 3-aderig verlengsnoer dat geschikt is voor de stroomvoorziening van dit gereedschap (zie **Technische gegevens**). De minimale geleidergrootte is 1,5 mm²; de maximale lengte is 30 m.

Als u een haspel gebruikt, dient u het snoer altijd volledig af te rollen.

MONTAGE EN AANPASSINGEN

Een batterij plaatsen (afb. 4)



WAARSCHUWING: Gebruik uitsluitend DEWALT batterijen en opladers.

OPMERKING: Zorg ervoor dat uw batterij volledig is opgeladen. Als de batterij niet voldoende stroom levert, laadt u de batterij op volgens de instructies in de gebruiksaanwijzing van de oplader.

OPMERKING: U kunt maximale prestaties en levensduur van Li-Ion-accu's garanderen door de accu's minstens 10 uur op te laden voordat u ze voor de eerste keer in gebruik neemt.

Plaats de accu (i) door deze in het vak te plaatsen en let er daarbij op dat de accu geheel op z'n plaats zit.

ACCU'S MET VERMOGENMETER (AFB. 4)

Er zijn DEWALT-accu's met een vermogenmeter en deze bestaat uit drie groene LED-lampjes die een aanduiding geven van de hoeveelheid lading die de accu nog heeft.

U kunt de vermogenmeter activeren door de knop (j) van de vermogenmeter ingedrukt te houden. Een combinatie van de drie groene LED-lampjes gaat branden en dat geeft een aanduiding van de hoeveelheid lading die de accu nog heeft. Wanneer de lading in de accu onder het bruikbare niveau ligt, gaat de vermogenmeter niet branden en moet de accu worden opgeladen.

OPMERKING: De brandstofmeter geeft slechts een indicatie van de hoeveelheid lading die de accu nog heeft. De meter geeft geen aanwijzingen over de functionaliteit van het gereedschap en is onderhevig aan schommelingen afhankelijk van productcomponenten, temperatuur en de toepassing door de eindgebruiker.

De Knoopcelbatterij plaatsen (afb. 2)



WAARSCHUWING: Wanneer u de batterij vervangt, vervang deze dan door een batterij van hetzelfde merk en type. Houd rekening met de juiste polariteit (+ en -) wanneer u batterijen vervangt. Berg batterijen niet op en vervoer ze niet op een manier dat er metalen voorwerpen in contact kunnen komen met de aansluitpunten van de batterij.

Uw radio heeft een geheugenfunctie voor de juiste tijd en voor zenders die u hebt geselecteerd en in het geheugen hebt opgeslagen. Wanneer de radio uitstaat (OFF), wordt deze geheugenfunctie in stand gehouden door één knoopcelbatterij die bij de radio wordt geleverd.

1. Zet de radio uit en trek de stekker uit het stopcontact.
2. Maak de schroef (m) in het batterijdeurtje (o) los.
3. Druk op het veerslot van het batterijdeurtje en trek eraan om het te openen.
4. Plaats de knoopcel batterij (n) volgens het diagram in het knoopcel batterijgebied.
5. Plaats het batterijdeurtje opnieuw, steek de schroef erin en draai deze vast.

OPMERKING: Om de LCD display, de klok en de fabrieksinstellingen terug te zetten, verwijdert u de knoopcel batterij en plaatst deze opnieuw. Volg deze procedure als het scherm vast lijkt te zitten.

BEDIENING

Instructies voor gebruik



WAARSCHUWING: Houd u altijd aan de veiligheidsinstructies en van toepassing zijnde voorschriften.



WAARSCHUWING: Zet de radio niet neer op plaatsen waar het toestel bloot kan komen te staan aan druipend of spattend water.

Werking op wisselstroom

Haal het stroomsnoer uit de verpakking en steek de stekker in een stopcontact voor 230 V wisselstroom.

Het gereedschap bedienen (afb. 1)

AANPASSING VAN VERMOGEN/VOLUME

1. Schakel de radio in door op de Aan/Uit-knop te drukken (a).

OPMERKING: Wanneer de radio voor de eerste keer wordt gebruikt, wordt de stand DAB

ingeschakeld en wordt er automatisch naar zenders gezocht. Vervolgens wordt de juiste tijd ingesteld en wordt op de eerst gevonden zender afgestemd. Als er geen tijdssignaal is, kunt u zelf de tijd instellen, raadpleeg **De klok programmeren**.

2. Draai knop (b) naar rechts voor meer volume. Draai de knop naar links voor minder volume.

SELECTIE VAN STANDEN

U kunt één van de standen of functies (DAB, FM of AUX) door op de standenknop (d) te drukken tot de stand van uw keuze wordt gevonden. Bijvoorbeeld, als de radio op de stand DAB staat, wat u kunt zien linksboven in de LCD-display (h), duw dan twee keer op de standenknop als u naar de stand AUX wilt gaan.

STAND DAB - AFSTEMMING

Wanneer het toestel voor het eerst wordt ingeschakeld in de stand DAB/DAB+, zal de radio Auto Scan uitvoeren zoeken naar zenderstations in de regio.

Scrol met behulp van de linker- of rechter pijlknop (c) door de zenders.

OPMERKING: Wanneer u naar een andere geografische locatie bent gegaan of als de ontvangst slecht was bij de oorspronkelijke scan (misschien was de antenne niet overeind gezet), kan het zijn dat de lijst van beschikbare zenders leeg is of onvolledig. U kunt beschikbare zendstations vinden door zelf de functie Auto Scan uit te voeren.

Zo voert u Auto Scan uit:

1. Druk op de menuknop (e), scrol door de optie met de rechter pijlknop (c) tot u bij *Auto Scan* komt en selecteer deze optie met een druk op de Enter/Display-knop (g).
2. Druk op de rechter pijlknop en selecteer de optie 'Ja'.
3. Druk op de Enter/Display-knop (g) en voer de Auto Scan uit.

Wanneer Auto Scan is voltooid, sterft de radio af op de eerste zender die is gevonden.

Raadpleeg, als u voorkeuzezenders wilt gebruiken, **De Geheugenknoppen Programmeren**.

STAND DAB – ZENDERS WEGDOEN

Sommige zenders zijn een keer ontvangen door uw radio, maar daarna niet meer beschikbaar, zij zullen misschien worden getoond met een ? achter de naam van de zender.

U kunt deze zenders uit de zenderlijst halen met de functie Wegdoen:

NEDERLANDS

1. Druk op Menu (e) en scrol direct naar de optie *Wegdoen*.
2. Druk op Enter/Display (g) en selecteer deze optie.

STAND DAB MODE – COMPRESSIE VAN HET DYNAMISCH BEREIK (DYNAMIC RANGE COMPRESSION - DRC)

Deze functie beperkt het verschil tussen de luidste en de minst luide uitgezonden audiopassages. In feite maakt dit rustige geluiden luider en luide geluiden in vergelijking daarmee rustiger.

De volgende opties zijn beschikbaar:

- 0 - DRC van uitzending wordt genegeerd
- 1/2 - stelt DRC in op de helft van het uitgezonden niveau
- 1 - gebruikt het uitgezonden DRC-niveau
- 2 - verdubbelt het uitgezonden DRC-niveau

OPMERKING: DRC werkt alleen als het is ingesteld door de uitzender van het signaal.

FM-STAND - AFSTEMMEN

Zo stemt u af op zenders:

Duw op de rechterpijl als u verderop op de frequentieband wilt afstemmen, duw op de linkerpijl als terug wilt gaan op de frequentieband.

Zo zoekt u naar zenders:

Houd de rechter pijlknop (c) eenmaal ingedrukt en laat los. De frequentie van de tuner neemt toe en er wordt gezocht naar de eerste radiozender die voldoende helder doorkomt, en vervolgens stopt de tuner bij die zender. U kunt verder zoeken naar een radiozender op hogere frequenties door opnieuw op de rechterpijl te drukken. U kunt zoeken naar radiozenders op lagere frequenties door op de linkerpijl te drukken. De zoekfunctie is beschikbaar in de FM-stand.

DE KLOK PROGRAMMEREN

U kunt de tijd en de datum zelf bijwerken of de datum en de tijd automatisch laten synchroniseren met de nationale tijdssignalen die over DAB (waar beschikbaar) worden uitgezonden.

De klok automatisch laten synchroniseren: (ALLEEN in de stand DAB)

OPMERKING: Wanneer de radio voor de eerste keer wordt gebruikt, wordt de stand DAB ingeschakeld en wordt er automatisch naar zenders gezocht.

1. Druk op de Menuknop (e).
2. Scrol met de pijlknoppen (c) naar *Klok op tijd zetten* en druk op de Enter/Display-button (g).

3. Scrol naar *Nu Tijd synchroniseren* en selecteer deze optie door op de Enter/Display-knop te drukken. Zo wordt de tijd automatisch gesynchroniseerd met de nationale tijdssignalen.

De klok zelf op tijd zetten: (stand FM en DAB)

1. Druk op de Menuknop (e).
2. Scrol met de pijlknoppen (c) naar *Klok op tijd zetten* op de LCD-display en druk op de Enter/Display-button (g).
3. Scrol naar *Datum en tijd* en druk op de Enter/Display-knop (g).
4. Stel de datum en de tijd in met de linker en rechter pijlknoppen (c).
5. Wanneer de gewenste tijd is ingesteld, drukt u op Enter/Display (g) en bevestigt u de instelling.

Andere opties uit het menu *Klok op tijd zetten*:

- Tijdsindeling: Selecteer een indeling voor de tijdsweergave van 12 uur of 24 uur
- Datumindeling: Selecteer de indeling van de datumweergave, MM/DD/JJJJ, JJJJ/MM/DD of DD/MM/JJJJ.

Belangrijke opmerkingen over de radio (afb. 3)

1. De radio werkt tot wel 14 uur op een volledig opgeladen 4,0 A/u-accu die in goede staat is. De radio werkt minder lang op accu's van een lagere spanning of een geringere capaciteit.
2. De kwaliteit van de ontvangst varieert met de locatie en de sterkte van het radiosignaal.
3. Sommige generators zullen misschien achtergrondgeluid geven.
4. U kunt de hulppoort (Aux) (l) gebruiken door met een kabel een verbinding tot stand te brengen tussen deze poort en de uitgang van een iPod®* CD/MP3-speler (afb. 3). Het geluid van de externe bron klinkt over de luidsprekers van de radio.
5. De USB-voedingsuitgang (p) is een aansluitpoort voor het voeden van toestellen van weinig vermogen, zoals mobiele telefoons, CD- en MP3-spelers. NB. U kunt geen toestellen opladen via de USB-poort, wanneer de radio werkt op batterijen.

* iPod is een geregistreerd handelsmerk van Apple Inc.

ONDERHOUD

Uw DEWALT oplader/radio is ontworpen om gedurende een lange tijdperiode te functioneren met een minimum aan onderhoud. Continue bevredigende bediening is afhankelijk van voldoende zorg.

Opmerkingen over onderhoud

De gebruiker kan geen onderhoud aan dit product uitvoeren. Er zitten geen onderdelen in de radio waaraan de gebruiker onderhoud kan verrichten. Service moet worden uitgevoerd in een officieel servicecentrum zodat kan worden voorkomen dat beschadiging optreedt van interne onderdelen die gevoelig zijn voor statische elektriciteit



Reiniging



WAARSCHUWING: Gebruik nooit oplosmiddelen of andere bijtende chemicaliën voor het reinigen van niet-metalen onderdelen van de radio. Deze chemicaliën kunnen het materiaal dat in deze onderdelen is gebruikt verzwakken. Gebruik een doek die uitsluitend met water en milde zeep is bevochtigd. Zorg dat er nooit enige vloeistof in de radio komt; dompel nooit enig onderdeel van de radio in een vloeistof.

SCHOONMAAKINSTRUCTIES LADER



WAARSCHUWING: Gevaar voor elektrische schok. Neem, voordat u met de reiniging begint, de stekker van de lader uit het stopcontact. Vuil en vet kan van de behuizing worden verwijderd door middel van een doek of een zachte, niet-metalen, borstel. Gebruik geen water of schoonmaakmiddelen

Optionele accessoires



WAARSCHUWING: Aangezien accessoires die niet door DEWALT worden aangeboden, niet met dit product zijn getest, kan het gebruik van dergelijke accessoires met dit gereedschap gevaarlijk zijn. Beperk het risico van letsel, gebruik alleen door DEWALT aanbevolen accessoires met dit product.

Vraag uw dealer om nadere informatie over de juiste accessoires.

Bescherming van het milieu



Gescheiden afvalinzameling. Dit product mag niet bij het normale huishoudelijke afval worden aangeboden.



Als u op een dag bemerkt dat uw DEWALT product vervangen dient te worden of dat u er verder geen gebruik meer van maakt, mag u het niet als normaal huishoudelijk afval aanbieden. Bied dit product aan bij de gescheiden afvalinzameling.



Gescheiden inzameling van gebruikte producten of verpakkingen maakt het mogelijk dat materiaal kan worden gerecycled en nogmaals gebruikt. Het hergebruik van gerecycled materiaal helpt milieuvervuiling te voorkomen en vermindert de vraag naar grondstoffen.

Plaatselijke bepalingen voorzien mogelijk in de gescheiden inzameling van elektrische producten uit een huishouden, op stedelijke inzamelingspunten of bij de detailhandelaar waar u een nieuw product aanschaft.

DEWALT heeft een faciliteit voor het verzamelen van recyclen van DEWALT producten als ze eenmaal het einde van hun levensduur hebben bereikt. Stuur om van deze service gebruik te maken uw product a.u.b. terug naar iedere erkende reparateur die namens ons de verzameling op zich neemt.

U kunt de locatie van de erkende reparateur die het dichtste bij u in de buurt is opzoeken door contact op te nemen met uw plaatselijke DEWALT kantoor zoals vermeld in deze handleiding. Een lijst van erkende DEWALT reparateurs en volledige details over onze after sales service zijn ook te vinden op internet via: www.2helpU.com.



Oplaadbare accu

Deze accu's met lange levensduur dienen te worden opgeladen als ze onvoldoende stroom leveren bij werkzaamheden waarbij dat vroeger wel het geval was. Aan het eind van de technische levensduur dient u de accu's als gescheiden afval aan te bieden, met het oog op het milieu:

- Maak de accu geheel leeg en haal de accu vervolgens uit de radio.
- Li-Ion cellen kunnen worden gerecycled. Breng ze naar uw dealer of een plaatselijk inzamelingspunt. De ingezamelde accu's zullen worden gerecycled of correct worden verwerkt.

GARANTIE

DEWALT vertrouwt op de kwaliteit van zijn producten en biedt professionele gebruikers van het product een uitstekende garantie. Deze garantieverklaring is een aanvulling op uw contractuele rechten als een professionele gebruiker of uw wettelijke rechten als een particuliere, niet-professionele gebruiker, en is op geen enkele wijze van invloed op deze rechten. De garantie is geldig binnen het grondgebied van de Lidstaten van de Europese Unie en de Europese Vrijhandelszone.

**• 30 DAGEN NIET GOED GELD
TERUG GARANTIE •**

Als u niet geheel tevreden bent over de prestaties van uw DEWALT-gereedschap, kunt u dit compleet met de originele onderdelen, zoals u het hebt aangekocht, binnen 30 dagen, gewoon terugbrengen bij het verkooppunt en omruilen voor een ander stuk gereedschap of tegen restitutie van het aankoopbedrag. Het product mag niet in onredelijke mate zijn versleten en u dient een aankoopbewijs te overleggen.

**• EEN JAAR GRATIS
ONDERHOUDSCONTRACT •**

Als onderhouds- of servicewerkzaamheden nodig zijn voor uw DEWALT-gereedschap, in de 12 maanden na uw aankoop, hebt u recht op één jaar gratis service. Deze zal kosteloos worden uitgevoerd in een DEWALT-servicecentrum. U dient een aankoopbewijs te overleggen. Inclusief arbeidskosten. Exclusief accessoires en reserveonderdelen, tenzij deze defect raakten en onder de garantie vielen.

• EEN JAAR VOLLEDIGE GARANTIE •

Als uw DEWALT-product defect raakt als gevolg van het gebruik van verkeerde materialen of onjuiste constructie binnen 12 maanden na de datum van aankoop, garandeert DEWALT alle defecte onderdelen gratis te vervangen of – naar onze beoordeling – het apparaat gratis te vervangen, op voorwaarde dat:

- Het product niet verkeerd gebruikt is;
- Het product in redelijke mate is versleten;

- Er geen reparaties zijn ondernomen door niet-geautoriseerde personen;
- U een aankoopbewijs kunt overleggen;
- Het product compleet met alle originele onderdelen wordt geretourneerd.

Als u aanspraak wilt maken op de garantie, neem dan contact op met uw leverancier of zoek het officiële DEWALT-servicecentrum bij u in de buurt in de DEWALT-catalogus of neem contact op met het DEWALT-kantoor op het adres dat wordt vermeld in deze handleiding. Een lijst van officiële DEWALT-servicecentra en volledige details over onze after-sales-service zijn ook te vinden op internet via: www.2helpU.com.

RADIO

DCR016

Gratulerer!

Du har valgt et DEWALT-produkt. Års erfaring gjennom produktutvikling og innovasjon gjør DEWALT til en av de mest pålitelige partene for profesjonelle brukere av elektrisk verktøy.

Tekniske data

		DCR020
Strømkilde		AC/DC
Nettspenning	V_{AC}	230
Batterispenning	V_{DC}	10,8–18
Batteritype		Li-Ion
Vekt	kg	2,9

Batteripakke	DCB123	DCB125	DCB127	DCB140	DCB141	DCB142	DCB143	DCB144	DCB180	DCB181	DCB182	DCB183	DCB184	
Batteritype	Li-Ion	Li-Ion	Li-Ion	Li-Ion	Li-Ion	Li-Ion	Li-Ion	Li-Ion	Li-Ion	Li-Ion	Li-Ion	Li-Ion	Li-Ion	
Spenning	V_{DC}	10,8	10,8	10,8	14,4	14,4	14,4	14,4	18	18	18	18	18	
Kapasitet	A_h	1,5	1,3	2,0	3,0	1,5	4,0	2,0	5,0	3,0	1,5	4,0	2,0	5,0
Vekt	kg	0,2	0,2	0,2	0,53	0,30	0,54	0,30	0,54	0,64	0,35	0,61	0,40	0,62

Lader	DCB105												
Nettspenning	V_{AC}			230 V									
Battery type	Li-Ion												
Omtrentlig lade-tid på batteripakker	min	30 (1,5 Ah)	45 (2,0 Ah)	55 (3,0 Ah)	70 (4,0 Ah)	90 (5,0 Ah)							
Vekt	kg			0,49									

Definisjoner: Retningslinjer for sikkerhet

Definisjonene nedenfor beskriver alvorlighetsnivået de enkelte signalordene er. Les brukerhåndboken og vær spesielt oppmerksom på disse symbolene.



FARE: Indikerer en overhengende farlig situasjon som **vil** føre til **død eller alvorlige personskader** hvis den ikke avverges.



ADVARSEL: Indikerer en potensielt farlig situasjon som **kan** føre til **død eller alvorlige personskader** hvis den ikke avverges.



FORSIKTIG: Indikerer en potensielt farlig situasjon som **kan** føre til **små eller moderate personskader** hvis den ikke avverges.

MERK: Angir en arbeidsmåte **som ikke er relatert til personskader**, men som **kan** føre til **skader på utstyr** hvis den ikke unngås.



Angir fare for elektrisk støt.



Angir brannfare.

Sikkerhetsanvisninger for Radio

- **Ikke bruk ledningen feil** Bær aldri radioen i ledningen. Dra aldri i ledningen for å kople den fra stikkontakten. Hold ledningen unna varme, olje og skarpe kanter.
- **Ta ut batteripakken.** Slå av før du lar den stå ubetjent. Koble fra batteripakken når den ikke brukes, før bytting av tilbehør og ekstrautstyr, og før service.

- Dette apparatet er ment for bruk i moderate klima.
- Dette apparatet er ikke ment for bruk av personer (inkludert barn) med redusert fysiske, sensoriske eller mentale evner, eller mangel på erfaring og kunnskap, med mindre de får tilsyn eller har blitt opplært i bruk av apparatet av en person ansvarlig for deres sikkerhet.
- Barn må holdes under oppsyn, sørg for at de ikke leker med apparatet.
- Radioen må ikke utsettes for drypping eller sprut, væskefylte objekter så som vaser må ikke plasseres oppe på den.
- Flammekilder som tente stearinlys må ikke plasseres på the radioen.
- Støpselet brukes for å slå enheten på og av, støpselet skal være lett å betjene.

Merking på Radioen

Følgende pictogrammer er vist på radioen:



Les instruksjonshåndboken.

Viktige sikkerhetsinstruksjoner for alle batteriladere

TA VARE PÅ DENNE BRUKSANVISNINGEN:

Denne manualen inneholder viktige sikkerhets- og bruksanvisninger for DCB105 batteriladere.

- Før du bruker laderen les alle instruksjoner og advarsels-merker på laderen, batteripakken og produktet som bruker batteripakken.



ADVARSEL: Fare for støt. Ikke la væske komme inn i laderen. Det kan resultere i elektrisk støt.



FORSIKTIG: Fare for brannskader. For å redusere faren for skader, lad kun DEWALT oppladbare batteripakker. Andre typer batterier kan overoppvarmes og sprekke og føre til personskader og materielle skader. Ikke forsøk å lade opp ikke-ladbare batterier.



FORSIKTIG: Barn må holdes under oppsyn, sørg for at de ikke leker med apparatet.



FORSIKTIG: Fare for eksplosjon dersom det interne batteriet skiftes feil. Skal skiftes mot et av samme eller tilsvarende type.

MERK: Under visse omstendigheter, når laderen er tilkoplek strømtilførselen, kan laderen kortsluttes av

fremmedlegemer. Fremmedlegemer av ledende art som, men ikke begrenset til, slipestøv, metallspoon, aluminiumsfolie, og enhver oppbygging av metallpartikler skal ikke komme inn i laderens hulrom. Kople alltid laderen fra strømtilførselen når det ikke er en batteripakk i hulrommet. Kople fra laderen før rengjøring.

- **IKKE forsøk å lade batteripakken med andre ladere enn de som er nevnt i denne manualen.** Laderen og batteripakken er spesielt designet for å jobbe sammen.
- **Disse ladere er ikke ment for annen bruk enn lading av DEWALT oppladbare batterier.** Annen bruk kan resultere i brannfare og/eller elektrisk støt.
- **Ikke utsett laderen for regn eller snø.**
- **Dra i kontakten og ikke ledningen når du kople laderen fra strømmen.** Dette reduserer faren for skade på kontakten og ledningen.
- **Påse at ledningen er plassert slik at den ikke trækkes på, snubles i eller på annen måte utsettes for skade eller påkjenning.**
- **Ikke bruk skjøteledning med mindre det er helt nødvendig.** Bruk av feil skjøteledning kan resultere i brannfare og/eller elektrisk støt.
- **Ikke plasser noe på laderen og ikke plasser laderen på en myk overflate som kan blokkere ventilasjonsslissene og resultere i for høy innvendig temperatur.** Plasser laderen et sted unna varmekilder. Laderen ventileres fjennom slisser i toppen og bunnen av huset.
- **Ikke bruk lader med skadet ledning eller kontakt** — bytt dem ut med en gang.
- **Ikke bruk laderen dersom den har fått et slag, er mistet i gulvet eller skadet på annen måte.** Lever den på et autorisert serviceverksted.
- **Ikke ta laderen fra hverandre; lever den på et autorisert serviceverksted når service eller reparasjon trengs.** Å sette den sammen feil kan resultere i elektrisk støt eller brann.
- **Kople laderen fra strømtilførselen før du begynner med rengjøring.** Dette reduserer faren for elektrisk støt. Fjerning av batteripakken reduserer ikke denne faren.
- **ALDRI forsøk på kople 2 ladere sammen.**
- **Laderen er designet for å bruke standard 230 V elektrisk strøm. Ikke forsøk å bruke den på annen spenning.** Dette gjelder ikke billadere.

TA VARE PÅ DENNE BRUKSANVISNINGEN**Ladere**

Laderen DCB105 kan bruke 10,8 V, 14,4 V og 18 V Li-Ion (DCB125, DCB140, DCB141, DCB142, DCB143, DCB180, DCB181, DCB182 og DCB183) batteripakker.

DeWALT ladere trenger ingen justeringer, og er designet til å være så enkle som mulig å bruke.





Ladeprosedyre (fig. 4)

1. Plugg laderen i en passende stikkontakt før du setter inn batteripakken.
2. Sett batteripakken (i) i laderen, pass på at pakken sitter godt i laderen. Det røde (lade) lyset blinker kontinuerlig som indikasjon på at ladeprosessen er startet.
3. Når ladingen er ferdig, indikeres dette ved at det røde lyset står på kontinuerlig. Pakken er fullt ladet, og kan brukes nå eller bli igjen i laderen.

MERK: For å sikre maksimum ytelse og levetid på Li-Ion batterier, lad batteriet helt opp før første gangs bruk.

Ladeprosess

Se tabellen under for ladestatus på batteripakken.

Ladeindikatorer: DCB105	
	Lader — — — — — — — —
	Fullt ladet —————
	Forsinkelse ved varm/kald pakke — • — • — • —
	problem pakke eller lader ••••••••••••••

Denne laderen vil ikke lade en feilaktig batteripakke. Laderen vil indikere feilaktig batteripakke ved at den ikke lyser, eller ved å indikere blinkemønster for problem pakke eller lader.

MERK: Dette kan også tyde på et problem med laderen.

Dersom laderen indikerer et problem, ta med lader og batteripakke til et servicesenter for testing.

VENTETID FOR VARM/KALD PAKKE

Dersom laderen detekterer et batteri som er for varmt eller for kaldt, vil den automatisk starte en "varm/kald pakke forsinkelse", og venter med å lade til batteriet har passende temperatur. Laderen vil deretter automatisk skifte til lademodus for pakken. Denne funksjonen sikrer maksimal levetid på batteriet.

XR Li-Ione verktøy er designet med et elektronisk beskyttelsessystem som vil beskytte batteriet mot overlading, overoppvarming eller dyp utlading.

Verktøyet vil automatisk slå seg av dersom beskyttelsessystemet aktiveres (Electronic Protection System). Dersom det skjer, sett Li-Ion batteriet på laderen til det er helt oppladet igjen.

En kald batteripakke vil lade med omtrent halve hastighetene av en varm batteripakke. Batteripakken vil lade langsommere gjennom hele ladesyklusen, og vil ikke gå tilbake til maksimal ladehastighet selv om batteriet blir varmt.

Viktige sikkerhetsinstruksjoner for alle batteripakker

Sørg for å inkludere katalognummer og spenning når du bestiller nye batteripakker.

Batteripakken er ikke helt oppladet når det er nytt. Før du bruker batteripakken og laderen, les sikkerhetsanvisningene under og følg de angitte ladeprosedyrene.

LES ALLE INSTRUKSJONER

- **Ikke lad eller bruk batteripakken i eksplosive omgivelser, slik som i nærheten av brennbare væsker, gasser eller støv.** Innsetting eller uttak av batteripakken kan antenne støvet eller gassen.
- **Tving aldri batteripakken inn i laderen. Ikke modifier batteripakken på noen måte for å passe inn i en ikke-kompatibel lader idet batteripakken kan sprekke og forårsake alvorlig personskade.**
- Lad batteripakkene kun i egnede DeWALT ladere.
- **IKKE sprut på eller senke ned i vann eller andre væsker.**
- **Ikke lagre eller bruk verktøyet eller batteripakken på steder der temperaturen kan nå eller overstige 40 °C (105 °F) (som utenfor skur eller metallbygg på sommeren).**
- Ikke utsett batterier for høy temperatur så som solskinn, ild eller lignende.
- For best resultat, pass på at batteripakken er helt oppladet før bruk.



ADVARSEL: Forsøk aldri å åpne batteripakken av noen årsak. Ikke sett i laderen dersom batteripakkens ytre er sprukket eller skadet. Ikke knus, slipp i gulvet eller skad batteripakken. Ikke bruk en batteripakke eller lader som har fått et slag, er mistet i gulvet, påkjørt eller skadet på annen måte (f.eks.

NORSK

gjennomboret av en spiker, slått med hammer, tråkket på). Det kan resultere i elektrisk støt. Skadede batteripakker skal leveres til servicesenteret for gjenvinning.



FORSIKTIG: Legg verktøyet på siden på et stabilt underlag hvor det ikke utgjør noen fare for snubling eller velting. Noen verktøy med store batteripakker står oppreist på batteripakken, men kan lett slås over ende.

SPESIELLE SIKKERHETSINSTRUKSJONER FOR LITUM ION (Li-Ion)

- **Ikke brenn batteripakken selv om den er alvorlig skadet eller fullstendig utslitt.** Batteripakken kan eksplodere i en brann. Giftige gasser og materialer oppstår når man brenner litium ion-batteripakker.
- **Hvis batteriets innhold kommer i kontakt med huden, vasker du området med mild såpe og vann.** Hvis du får batterivæske på øyet, skyller du det åpne øyet i 15 minutter eller til irritasjonen gir seg. I tilfelle det trengs medisinsk tilsyn, er batteriets elektrolytt sammensatt av en blanding av organiske karbonater og litium-salter.
- **Innholdet i åpne battericeller kan forårsake irritasjon av luftveiene.** Skaff frisk luft. Søk medisinsk ettersyn hvis symptomene vedvarer.



ADVARSEL: Fare for brannskader. Batterivæsken kan antennes hvis den utsettes for gnister eller flammer.

Transport

DEWALT batterier samsvarer med alle aktuelle shipping-forskrifter som angitt av bransjen og lovregler, inkludert UN Recommendations on the Transport of Dangerous Goods; International Air Transport Association (IATA) Dangerous Goods Regulations, International Maritime Dangerous Goods (IMDG) Regulations, og European Agreement Concerning The International Carriage of Dangerous Goods by Road (ADR). Litium-ion celler og batterier er testet i henhold til avsnitt 38.3 i "UN Recommendations on the Transport of Dangerous Goods Manual of Tests and Criteria".

I de fleste tilfeller vil transport av en DEWALT batteripakke være unntatt fra klassifisering som et fullt regulert Klasse 9 farlige materiale. Generelt er det to tilfeller som krever transport i henhold til Klasse 9:

1. Lufttransport av mer enn to DEWALT litium-ion batteripakker dersom pakken kun inneholder batteripakker (ingen verktøy).
2. Transport av et litium-ion batteri med nominell energi over 100 Watt timer (Wh). Alle litium-ion batterier har energimerking Watt timer angitt på pakken.

Uansett om en transport regnes som unntatt eller fullt regulert, er det senderens ansvar å sjekke de gjeldende reglene for pakking, etiketter/merking og dokumentasjon.

Transport av batterier kan kanskje føre til brann dersom batteripolene utilsiktet kommer i kontakt med elektrisk ledende materialer. Ved transport av batterier, pass på at batteripolene er beskyttet og godt isolerte fra materialer som kan komme i kontakt og føre til kortslutning.

Informasjonen i dette avsnittet av manualen er gitt i god tro og ansett som nøyaktig på tidspunktet dokumentet ble opprettet. Men det gis ingen garantier, hverken eksplisitt eller implisitt. Det er kjøperens ansvar å sikre at aktivitetene samsvarer med de gjeldende retningslinjer.

Batteripakke

BATTERITYPE

DCR020 bruker 10,8 volt, 14,4 volt og 18 volt XR Li-Ion batteripakker.

Batteripakkene DCB123, DCB125, DCB127, DCB140, DCB141, DCB142, DCB143, DCB144, DCB180, DCB181, DCB182, DCB183 og DCB184 kan brukes. Se **Tekniske data** for mer informasjon.

Anbefalinger for lagring

1. Den ideelle lagringsplassen er kjølig og tørr og ikke utsatt for direkte solskinn samt for sterk varme eller kulde. For optimal batteriyteelse og levetid bør batteripakker lagres i romtemperatur når de ikke er i bruk.
2. For lang tids lagring, anbefales det for optimalt resultat å lagre en fullt ladet batteripakke på et kjølig og tørt sted uttatt av laderen.

MERK: Batteripakker bør ikke lagres fullt utladet. Batteripakken må lades opp igjen før bruk.

Merking på laderen og batteripakken

I tillegg til piktogrammene som er brukt i denne manualen, kan etikettene på laderen og batteripakken vise følgende piktogrammer:



Les instruksjonshåndboken før bruk.



Se **Tekniske data** for ladetid.



Batteriet lader.



Batteriet ladet.



Batteri defekt.



Forsinkelse ved varm/kald pakke.



Ikke undersøk med strømførende gjenstander.



Ikke lad skadede batteripakker.



Ikke utsett for vann.



Få byttet defekte ledninger omgående.



Lades kun mellom 4 °C og 40 °C.



Kun for innendørs bruk.



Deponer batteripakken på miljøvennlig vis.



Lad kun DEWALT batteripakker med de angitte DEWALT laderne. Lading av andre batteripakker enn de angitte DEWALT batteriene med en DEWALT lader kan føre til at de sprekker eller til andre farlige situasjoner.



Ikke brenn batteripakken.

Pakkens innhold

Pakken inneholder:

1 Radio

1 Bruksanvisning

- Kontroller for skader på radioen, deler eller tilbehør som kan ha oppstått under transporten.
- Ta deg tid til å lese grundig og forstå denne bruksanvisningen før bruk.

Beskrivelse (fig. 1–4)



ADVARSEL: Aldri modifier radioen eller noen del av den. Det kan føre til materielle skader eller personskader.

- Strømbryter
- Volumbryter
- Pilknapper
- Modus knapp
- Menyknapp
- Antenne
- Enter/display knapp
- LCD display
- Batteripakke
- Ladeindikator knapp
- Batteriholder
- Ekstra port
- Batteridørskruer
- Myntcellebatteri
- Myntcelle batterilokk
- USB port

Elektrisk sikkerhet

Alltid kontroller at spenningen til batteripakken samsvarer med spenningen på merkeskiltet. Sørg også for at spenningen på laderen samsvarer med spenningen på strømmettet.



ADVARSEL: Fare for elektroshokk. Må kun brukes på tørre steder.

Hvis tilførselsledningen er skadet, må den byttes i en spesialledning som fås via DEWALT serviceorganisasjon.

Bruk av skjoteledning

Hvis man trenger en skjoteledning, bruk en godkjent 3-leder skjoteledning egnet for verktøyets strømførbruk (se **Tekniske data**). Minimum størrelse på lederen er 1,5 mm²; maksimum lengde er 30 m.

Alltid vikle ut kabelen fullstendig når du bruker en kabeltrommel.

MONTERING OG JUSTERING

Sette inn batteripakken (fig. 4)



ADVARSEL: Bruk bare DEWALT batteripakker og ladere.

NORSK

MERK: Pass på at batteripakken er helt oppladet. Hvis batteripakken ikke gir tilstrekkelig kraft, må den lades opp iht. bruksanvisningen til laderen.

MERK: For å sikre maksimum ytelse og levetid på Li-Ion batterier, lad opp batteriet i minimum 10 timer før første gangs bruk.

Sett inn batteripakken (i) i holderen til den sitter fast.

LADEINDIKATOR BATTERIPAKKER (FIG. 4)

Noen DEWALT batteripakker inkluderer en ladeindikator som består av tre grønne LED som indikerer hvor mye lading som er igjen i batteripakken.

For å aktivere ladeindikatoren, trykk og hold indikatorknappen (j). En kombinasjon av tre grønne LED-lys vil lyse og vise gjenværende lading. Dersom gjenværende lading av batteriet er under brukbar grense, vil ingen lys tennes og batteriet må lades opp.

MERK: Ladeindikatoren er bare en indikasjon av gjenværende lading i batteripakken. Den gir ingen indikasjon på om verktøyet fortsatt kan brukes, og kan variere med produktkomponentene, temperatur og brukerens bruksområde.

For å installere myntcellebatteriet (fig. 2)



ADVARSEL: Når du skifter batteriet, pass på å skifte med et av samme merke og type. Pass på korrekt polaritet (+ og -) når du skifter batterier. Ikke lagre eller transporter batterier slik at batteripolene kan komme i kontakt med metallobjekter.

Radioen er utstyrt med minnekapasitet for å kunne lagre tiden og dine valgte kanaler. Når radioen er AV, får minnet strøm fra et myntcellebatteri som følger med radioen.

1. Slå av radioen og koble det fra strømkilden.
2. Skru ut skruen (m) på batteridøren (o).
3. Trykk ned på batteridørlåsen og trekk for å åpne.
4. Sett inn knappecellebatteriet (n) iht. skjemaet inne i knappecellebatteriområdet.
5. Lukk batteridøren, sett inn skruen og trekk til.

MERK: For å nullstille LCD-displayet, klokken og forhåndsinnstillinger, tar du ut knappecellebatteriet og setter det inn på nytt. Følg denne fremgangsmåten hvis det virker som om skjermen er låst.

BRUK

Bruksanvisning



ADVARSEL: Ta alltid hensyn til sikkerhetsinstruksjonene og gjeldende reguleringer.



ADVARSEL: Ikke sett radioen på plasser der den kan utsettes for drypping eller sprut.

Bruk av strømadapter

Vikle ut strømkabelen og plugg inn i stikkontakt med 230 volt vekselstrøm.

Bruk av radioen (fig. 1)

JUSTERE STRØM/VOLUM

1. For å slå på radioen, trykk strømknappen (a).

MERK: Når radioen brukes for første gang vil den gå til DAB-modus og automatisk søke etter stasjoner. Den vil deretter stille inn klokken og starte avspilling av den første stasjonen den finner. Dersom det ikke er noe tidssignal å finne, se **Programmere klokken** for å stille klokken manuelt.

2. Vri bryteren (b) med klokken for å øke volumet. Vri mot klokken for å redusere volumet.

MODUSVALG

For å velge en av modusene (DAB, FM, or AUX), trykk modusknappen (d) til du har ønsket funksjon. For eksempel dersom radioen er på DAB, som vist i øvre venstre hjørne av LCD displayet (h), trykk modusknappen to ganger for å skifte til AUX.

DABMODUS - SØK

Når radioen slås på i DAB/DAB+ modus vil radioen søke etter radiostasjoner i lokalområdet.

Bruk venstre eller høyre piltast (c) for å skifte mellom stasjonene.

MERK: Når du flytter radioen eller mottaket er dårlig (kanskje dersom antennen ikke er oppe), kan dette føre til at listen av tilgjengelige stasjoner er tom eller begrenset. Manuell start av Auto Scan vil finne alle tilgjengelige radiostasjoner.

For å starte Auto Scan:

1. Trykk menyknappen (e), bla gjennom valgmulighetene ved å trykke på høyre piltast (c) til du kommer til *Auto Scan* og velg dette ved å trykke Enter/Display knappen (g).
2. Trykk OK-tasten for å velge "Yes" (ja).
3. Trykk knappen Enter/Display (g) for å gjennomføre Auto Scan.

Når Auto Scan er ferdig vil radioen spille av den første stasjonen den finner.

For å bruke forinnstilte stasjoner, se **Programmere minneknapper**.

DABMODUS – FJERNE STASJONER

Noen stasjoner du en gang har hørt på er kanskje ikke lenger tilgjengelige og vises med ? etter stasjonsnavnet.

For å fjerne disse stasjonene fra stasjonslisten, bruk slettefunksjonen (Prune):

1. Trykk Menu (e) og bla til høyre til *Prune* option.
2. Trykk Enter/Display (g) for å velge.

DABMODUS – DYNAMIC RANGE COMPRESSION (DRC)

Dynamisk områdekompresjon - denne funksjonen reduserer forskjellen mellom den høyeste og den stilleste lyden som spilles av. Dette gir som effekt at noen lyder høres relativt høyere ut og andre høres relativt stillere ut.

Du kan velge mellom følgende:

- 0 - radio DRC ignoreres
- 1/2 - setter DRC på halve nivået av det som sendes
- 1 - bruker det DRC nivået som sendes
- 2 - dobler det DRC nivået som sendes

MERK: DRC fungerer bare dersom den er aktivert av radiostasjonen.

FM-MODUS – SØKNING

For å bla:

Trykk på høyre pil for å bla oppover i frekvensbåndet, trykk på venstre pil for å bla nedover i frekvensbåndet.

For automatisk søk:

Trykk og hold inne høyre pilknapp (c) en gang og slipp. Den søker oppover i frekvensene for å finne første stasjon med akseptabel kvalitet, og stopper på den stasjonen. Du kan trykke en gang til på høyre pilknapp for å fortsette å søke etter en stasjon på en høyere frekvens. Du kan trykke på venstre pilknapp for å fortsette å søke etter en stasjon på en lavere frekvens. Søkefunksjonen er også tilgjengelig i FM-modus.

PROGRAMMERE KLOKKEN

Klokkeslett og dato kan oppdateres manuelt eller automatisk synkronisert med radiosendte nasjonale tidssignaler på DAB (hvor tilgjengelig).

For å synkronisere klokken automatisk: (Kun DAB modus)

MERK: Når radioen brukes for første gang vil den gå til DAB-modus og automatisk søke etter stasjoner.

1. Trykk menyknappen (e).
2. Bruk pilknappene (c) for å bla til *Clock Adjust* (stille klokken) og trykk Enter/Display knappen (g).
3. Bla til *Sync Time Now* (synkroniser tid nå) og trykk Enter/Display knappen for å velge. Dette vil automatisk synkronisere klokken med det nasjonale tidssignalet.

For å stille klokken manuelt: (FM og DAB modus)

1. Trykk menyknappen (e).
2. Bruk pilknappene (c) for å bla til *Clock Adjust* (stille klokken) og trykk Enter/Display knappen (g).
3. Bla til *Date & Time* (dato og tid) og trykk Enter/Display knappen (g).
4. Still inn dato og tid med venstre og høyre pilknapper (c).
5. Når du har stilt inn den ønskede tiden, trykk knappen Enter/Display (g) for å godkjenne.

Andre menyvalg under Clock Adjust:

- Tidsformat: Velg displayformat 12-timer eller 24-timer
- Datoformat: Velg datoformat, MM/DD/YYYY, YYYY/MM/DD eller DD/MM/YYYY.

Viktige merknader om radioen (Fig. 3)

1. Radioen kan brukes i opp til 14 timer på et fullt oppladet 4,0 amp/time batteri i god stand. Bruk av batterier med lavere spenning eller kapasitet vil gi kortere driftstid.
2. Mottak vil variere avhengig av plassering og styrken på radiosignalet.
3. Noen generatorer kan skape bagrunnsstøy.
4. For å bruke ekstraporten (I), plugg inn utgangskontakten fra en CD-spiller eller iPod®/MP3-spiller i porten. Lyden fra den eksterne kilden spilles av gjennom høyttalerne på radioen.
5. USB-strømuttak (p) er en tilkobling for å gi strøm til enheter så som mobiltelefoner, CD- og MP3-spillere. Merk at radioen ikke vil lades via USB-porten når den drives fra batteriene.

NORSK

* iPod er et registrert varemerke som eies av Apple Inc.

VEDLIKEHOLD

Din DEWALT lader/radio er designet for å virke over en lang tidsperiode med et minimum av vedlikehold. Kontinuerlig tilfredsstillende drift avhenger av tilfredsstillende stell.

Servicemerknader

Radioen kan ikke repareres av brukeren. Det er ingen deler inne i radioen som trenger service. Service må eventuelt utføres på et autorisert serviceverksted for å unngå skader på interne komponenter som er sensitive for statisk elektrisitet.



Rengjøring



ADVARSEL: Bruk aldri løsemidler eller sterke kjemikalier for å rengjøre ikke-metalliske deler av radioen. Disse kjemikaliene kan svekke materialene som brukes i disse delene. Bruk en klut som bare er fuktet med vann og mild såpe. Aldri la noen væske trenge inn i radioen; aldri dypp noen del av radioen i væske.

INSTRUKSJONER FOR RENGJØRING AV LADEREN



ADVARSEL: Fare for støt. Koble laderen fra strømuttaket før rengjøring. Smuss og fett kan fjernes fra radioen ved hjelp av en klut eller en myk, metallfri børste. Ikke bruk vann eller rengjøringsmidler.

Tilleggsutstyr



ADVARSEL: Bruk av annet tilleggsutstyr enn det som tilbys av DEWALT, er ikke testet med dette produktet, og bruk av slikt tilbehør kan derfor være farlig. For å redusere faren for skader, bør kun DEWALT anbefalt tilleggsutstyr brukes med dette produktet.

Ta kontakt med din forhandler for ytterligere informasjon om egnet ekstrautstyr.

Beskyttelse av miljøet



Separat innsamling. Dette produktet må ikke kastes sammen med vanlig husholdningsavfall.



Dersom du en dag skulle finne ut at ditt DEWALT produkt må erstattes, eller dersom det ikke lenger trenges av deg, skal det ikke kastes sammen med husholdningsavfallet. Gjør dette produktet tilgjengelig for separat innsamling.



Separat innsamling av brukte produkter og innpakning gjør at materialene kan resirkuleres og brukes om igjen. Gjenbruk av resirkulert materiale hjelper til med å hindre miljøforurensing og reduserer etterspørselen etter råmateriale.

Lokale forskrifter kan ha separat innsamling av elektriske produkter fra husholdningen ved kommunale søppelfyllinger eller hos forhandleren der du kjøper et nytt produkt.

DEWALT har en ordning for å samle inn og resirkulere DEWALT produkter når de har nådd slutten på livsløpet. For å benytte deg av denne tjenesten, vennligst returner produktet til en autorisert reparatør som vil samle dem inn på vegne av oss.

Du kan finne nærmeste autoriserte reparatør ved å ta kontakt med dit lokale DEWALT-kontor på den adressen som du finner i denne brukerhåndboken. Alternativt er en liste over autoriserte DEWALT-reparatører og alle detaljer om service etter salg og kontakter tilgjengelig på Internett på: www.2helpU.com.



Oppladbare batteripakker

Denne batteripakken med lang levetid må lades opp når den ikke lenger i stand til å produsere tilstrekkelig kraft til jobber som tidligere lot seg enkelt utføre. Deponer batteripakken på miljøvennlig måte når den har nådd slutten på sin levetid:

- Lad ut batteripakken fullstendig og ta den deretter ut av radioen.
- Li-Ion celler er resirkulerbare. Ta dem med til din lokale forhandler eller en lokal gjenvinningsstasjon. De innsamlede batteripakkene vil bli resirkulert og deponert forsvarlig.

GARANTI

DEWALT er overbevist om kvaliteten på produktene sine og tilbyr en enestående garanti for profesjonelle brukere av produktet. Denne garantierklæringen kommer i tillegg til, og har på ingen måte negativ innvirkning på, dine kontraktsmessige rettigheter som profesjonell bruker eller på dine lovfestede rettigheter som privat, ikke-profesjonell bruker. Garantien er gyldig innen områdene tilhørende medlemslandene i den Europeiske Union (EU) og det Europeiske Frihandelsområdet (EFTA).

• 30-DAGERS RISIKOFRI TILFREDSHETSGARANTI •

Dersom du ikke er helt tilfreds med ytelsen til ditt DEWALT-verktøy, kan du ganske enkelt returnere det innen 30 dager, komplett med alle de originale komponentene slik du kjøpte det, til innkjøpsstedet for å få full refusjon. Produktet må ha blitt utsatt for rimelig slitasje og kvittering må fremvises.

• ET ÅRS GRATIS SERVICEKONTRAKT •

Dersom du har behov for vedlikehold eller service på ditt DEWALT-verktøy i de første 12 månedene etter kjøpet, får du 1 service gratis. Den vil gjennomføres gratis hos en autorisert DEWALT reparatør. Kvittering må fremvises. Inkluderer arbeid. Ekskluderer tilbehør og reservedeler såfremt disse ikke svikter under garantien.

• ET ÅRS FULL GARANTI •

Dersom ditt DEWALT-produkt blir defekt på grunn av material- eller produksjonsfeil innen 12 måneder fra kjøpsdato, garanterer DEWALT å bytte ut alle defekte deler vederlagsfritt eller – etter vårt skjønn – å erstatte enheten vederlagsfritt, forutsatt at:

- Produktet ikke har blitt feilaktig anvendt;
- Produktet har blitt utsatt for rimelig slitasje;
- Reparasjoner ikke er blitt forsøkt av uautoriserte personer;
- Kvittering fremvises;
- Produktet returneres komplett med alle originale komponenter.

Dersom du har et krav, kontakt forhandleren eller finn nærmeste autoriserte DEWALT reparatør i DEWALT katalogen, eller kontakt ditt DEWALT kontor på adressen som angitt i denne bruksanvisningen. En liste av autoriserte DEWALT reparatører og informasjon om vår etter-salg service finner du på internett under: www.2helpU.com.

RÁDIO DCR020

Parabéns!

Optou por um produto da DEWALT. Longos anos de experiência, um desenvolvimento meticuloso dos seus produtos e um grande espírito de inovação são apenas alguns dos argumentos que fazem da DEWALT um dos parceiros de maior confiança dos utilizadores de ferramentas eléctricas profissionais.

Dados técnicos

		DCR020
Fonte de alimentação		CA/CC
Voltagem da rede eléctrica	V_{CA}	230
Voltagem da bateria	V_{CC}	10,8–18
Tipo de bateria		Li-Ion
Peso	kg	2,9

Bateria		DCB123	DCB125	DCB127	DCB140	DCB141	DCB142	DCB143	DCB144	DCB180	DCB181	DCB182	DCB183	DCB184
Tipo de bateria		Li-Ion	Li-Ion	Li-Ion	Li-Ion	Li-Ion	Li-Ion	Li-Ion	Li-Ion	Li-Ion	Li-Ion	Li-Ion	Li-Ion	Li-Ion
Voltagem	V_{CC}	10,8	10,8	10,8	14,4	14,4	14,4	14,4	14,4	18	18	18	18	18
Capacidade	A_h	1,5	1,3	2,0	3,0	1,5	4,0	2,0	5,0	3,0	1,5	4,0	2,0	5,0
Peso	kg	0,2	0,2	0,2	0,53	0,30	0,54	0,30	0,54	0,64	0,35	0,61	0,40	0,62

Carregador		DCB105													
Voltagem da rede eléctrica		V_{CA}											230 V		
Tipo de bateria		Li-Ion													
Tempo de carga aprox. das baterias		min	30 (1,5 Ah)			45 (2,0 Ah)			55 (3,0 Ah)			70 (4,0 Ah)		90 (5,0 Ah)	
Peso		kg											0,49		

Definições: Directrizes de Segurança

As definições abaixo apresentadas descrevem o grau de gravidade correspondente a cada palavra de advertência. Leia cuidadosamente o manual e preste atenção a estes símbolos.



PERIGO: indica uma situação de perigo eminente que, se não for evitada, **irá** resultar em **morte ou ferimentos graves**.



ATENÇÃO: indica uma situação potencialmente perigosa que, se não for evitada, **poderá** resultar em **morte ou ferimentos graves**.



CUIDADO: indica uma situação potencialmente perigosa que, se

não for evitada, **poderá** resultar em **ferimentos ligeiros ou moderados**.

AVISO: indica uma prática (**não relacionada com ferimentos**) que, se não for evitada, **poderá** resultar em **danos materiais**.



Indica risco de choque eléctrico.



Indica risco de incêndio.

Instruções de segurança para o Rádio

- **Não utilize o cabo incorrectamente.**
Nunca transporte o rádio, segurando-o pelo cabo. Nunca puxe o cabo para desligá-lo da tomada. Mantenha o cabo afastado de fontes de calor, óleo e de arestas afiadas.
- **Retire a bateria.** Desligue o equipamento antes de o deixar sem assistência. Retire a bateria quando não estiver a ser utilizada antes de mudar quaisquer acessórios ou dispositivos complementares e antes da reparação.
- Este aparelho foi concebido para utilização em climas moderados.
- Este aparelho não deve ser utilizado por pessoas (incluindo crianças) com capacidades físicas, sensoriais ou mentais reduzidas ou com falta de experiência e conhecimentos, a menos que sejam acompanhadas ou tenham recebido formação sobre a utilização deste equipamento por uma pessoa responsável pela sua segurança.
- As crianças devem ser vigiadas, para garantir que não brincam com o aparelho.
- O rádio não deverá ser exposto a derrames ou salpicos; não devem ser colocados objectos com líquidos, tais como vasos, sobre o rádio.
- Não devem ser colocadas fontes de chamas expostas, como velas acesas, sobre o rádio.
- A ficha de rede é utilizada para desligar o dispositivo; a ficha está sempre disponível a ser utilizada.

Símbolos no Rádio

O rádio apresenta os seguintes símbolos:



Leia o manual de instruções.

Instruções de segurança importantes para todos os carregadores de baterias

GUARDE ESTAS INSTRUÇÕES: este manual contém instruções de funcionamento e segurança importantes para o carregador de bateria DCB105.

- Antes de utilizar o carregador, leia todas as instruções e sinais de aviso indicados no carregador, na bateria e no aparelho que utiliza a bateria.



ATENÇÃO: perigo de choque. Não permita a entrada de líquidos no carregador. Pode ocorrer um choque eléctrico.



CUIDADO: perigo de queimadura. Para reduzir o risco de lesões, carregue apenas baterias recarregáveis DEWALT. Os outros tipos de baterias podem sobreaquecer e rebentar, resultando em lesões pessoais e danos de propriedade. Não recarregue baterias não recarregáveis.



CUIDADO: As crianças devem ser vigiadas, para garantir que não brincam com o aparelho.



ATENÇÃO: perigo de explosão se a bateria interna for substituída incorrectamente. Substitua-a apenas por uma igual ou equivalente.

AVISO: em determinadas condições, quando o carregador está ligado à fonte de alimentação, pode ocorrer um curto-circuito causado por material estranho. Materiais estranhos de natureza condutora, tais como, mas não limitados a, pó polido, aparas de metal, lâ de aço, alumínio em folha ou qualquer acumulação de partículas metálicas devem ser mantidos afastados do compartimento do carregador. Desligue sempre o carregador da fonte de alimentação quando não estiver inserida uma bateria no respectivo compartimento. Desligue o carregador antes de proceder à limpeza.

- **NÃO carregue a bateria com quaisquer carregadores além dos especificados neste manual.** O carregador e a bateria foram concebidas especificamente para funcionarem em conjunto.
- **Estes carregadores foram concebidos para apenas para carregar baterias recarregáveis DEWALT.** Quaisquer outras utilizações podem resultar em incêndio, choque eléctrico ou electrocussão.
- **Não exponha o carregador a chuva ou neve.**
- **Quando desligar o carregador da corrente, puxe pela ficha e não pelo cabo.** Isto permite reduzir o risco de danos na ficha de alimentação eléctrica e do cabo.
- **Certifique-se de que o cabo está colocado num local onde não possa ser pisado, possa causar tropeções ou esteja sujeito a danos ou tensão.**

PORTUGUÊS

- **Não utilize uma extensão, a menos que seja estritamente necessário.** O uso de uma extensão inadequada pode resultar num incêndio, choque eléctrico ou electrocussão.
- **Não coloque objectos sobre o carregador nem o coloque em cima de uma superfície macia que possa bloquear as entradas de ventilação e causar calor interno excessivo.** Coloque o carregador num local afastado de fontes de calor. O carregador é ventilado através de ranhuras na parte superior e inferior da estrutura.
- **Não utilize o carregador se o cabo ou a ficha estiverem danificados** — substitua-os de imediato.
- **Não utilize o carregador se tiver sofrido um golpe brusco, se o deixar cair ou se ficar de algum modo danificado.** Leve-o para um centro de assistência autorizado.
- **Não desmonte o carregador; leve-o para um centro de assistência autorizado, no caso de ser necessário assistência ou reparação.** Uma nova montagem incorrecta pode resultar em choque eléctrico, electrocussão ou incêndio.
- **Desligue o carregador da tomada antes de proceder a qualquer trabalho de limpeza.** Isto reduz o risco de choque eléctrico. A remoção da bateria não reduz este tipo de risco.
- **NUNCA tente ligar 2 carregadores ao mesmo tempo.**
- **O carregador foi concebido para funcionar com uma potência eléctrica doméstica padrão de 230 V. Não tente utilizá-lo com qualquer outro tipo de tensão.** Isto não se aplica ao carregador do automóvel.

GUARDE ESTAS INSTRUÇÕES

Carregadores

O carregador DCB105 aceita baterias de iões de lítio de 10,8 V, 14,4 V e 18 V (DCB125, DCB140, DCB141, DCB142, DCB143, DCB180, DCB181, DCB182 e DCB183).

Os carregadores da DEWALT não requerem ajuste e foram concebidos para uma operação tão fácil quanto possível.

Procedimento de carregamento (fig. 4)





1. Ligue o carregador numa tomada adequada antes de inserir a bateria.

2. Insira a bateria (i) no carregador, certificando-se de que fica totalmente encaixada no carregador. O indicador luminoso vermelho (de carga) pisca continuamente, indicando que o processo de carga foi iniciado.
3. O carregamento estará concluído quando a luz vermelha ficar acesa de forma fixa. Nesta altura, a bateria encontra-se totalmente carregada e poderá ser utilizada ou deixada no carregador.

NOTA: Para garantir o máximo desempenho e vida útil das baterias de iões de lítio, carregue a bateria totalmente antes de utilizar o produto pela primeira vez.

Processo de carregamento

Consulte a tabela abaixo para ficar a saber o estado do carregamento da bateria.

Indicadores de carga: DCB105	
	a carregar — — — — —
	totalmente carregada — — — — —
	suspensão do carregamento devido a bateria quente/fria — • — • — • —
	problema com a bateria ou o carregador ••••••••••••••••

Este carregador não carrega uma bateria defeituosa. O carregador indica que a bateria está defeituosa ao não acender-se ou apresentando um problema na bateria ou aparece um padrão intermitente no carregador.

NOTA: isto pode também indicar que se trata de um problema no carregador.

Se o carregador indicar uma falha, leve o carregador e a bateria um centro de assistência autorizado para que sejam submetidos a um teste.

RETARDAÇÃO DE CALOR/FRIO

Quando o carregador detecta que uma bateria está demasiado quente ou fria, inicia automaticamente a retardação de calor/frio, interrompendo o processo de carga até a bateria atingir a temperatura adequada. Em seguida, o carregador muda automaticamente para o modo de carga. Esta função assegura a duração máxima da bateria.

As baterias de iões de lítio XR foram concebidas com um Sistema de protecção electrónica que protege a bateria contra sobrecarga, sobreaquecimento ou descarga profunda.

A ferramenta desliga-se automaticamente se o Sistema de protecção electrónica for activado. Se isto ocorrer, coloque a pilha de iões de lítio no carregador até ficar totalmente carregada.

Uma bateria fria fica carregada a cerca de metade da taxa de uma bateria quente. A bateria irá carregar a essa taxa mais lenta durante todo o ciclo de carga e não recupera a taxa de carga máxima, mesmo que a bateria aqueça.

Instruções de segurança importantes para todas as baterias

Ao encomendar baterias sobresselentes, certifique-se de que inclui a referência do catálogo e a voltagem.

A bateria não está totalmente carregada quando a retira da embalagem. Antes de utilizar a bateria e o carregador, leia as instruções de segurança indicadas abaixo e depois siga os procedimentos de carga realçados.

LEIA TODAS AS INSTRUÇÕES

- **Não carregue ou utilize baterias em ambientes explosivos, como, por exemplo, na presença de líquidos, gases ou poeiras inflamáveis.** A colocação ou remoção da bateria do carregador pode inflamar as poeiras ou os fumos.
- **Nunca force a entrada da bateria no carregador. Nunca modifique a bateria de modo a encaixá-la num carregador não compatível, porque pode romper, causando lesões pessoais graves.**
- Carregue as baterias apenas em carregadores DEWALT concebidos para o efeito.
- **NÃO salpique nem coloque a bateria dentro de água ou de outros líquidos.**
- **Não armazene nem utilize a ferramenta e a bateria em locais onde a temperatura possa atingir ou exceder 40 °C (tais como barracões ao ar livre ou construções de metal durante o Verão).**
- Não exponha as baterias a fontes de calor excessivas, tais como luz solar, lume ou semelhante.
- Para obter os melhores resultados, certifique-se de que a bateria está totalmente carregada antes de a utilizar.



ATENÇÃO: nunca tente abrir a bateria, seja qual for o motivo. Se a bateria estiver rachada ou danificada,

não a insira no carregador. Não esmague, deixe cair nem danifique a bateria. Não utilize uma bateria ou um carregador que tenha sofrido um golpe brusco, uma queda, atropelamento ou danificada de algum modo (por exemplo, perfurada por um prego, atingida com um martelo ou pisada). Pode ocorrer um choque eléctrico ou electrocussão. As baterias danificadas devem ser devolvidas ao centro de assistência para reciclagem.



CUIDADO: quando não estiverem a ser utilizadas, coloque as ferramentas de lado numa superfície estável, onde não possam causar risco de tropeçamento ou queda. Certas ferramentas com baterias largas ficam em pé na bateria, mas podem ser facilmente viradas.

INSTRUÇÕES DE SEGURANÇA ESPECÍFICAS PARA BATERIAS DE IÕES DE LÍTIO (Li-Ion)

- **Não incinere a bateria, mesmo se esta estiver gravemente danificada ou completamente esgotada.** A bateria pode explodir se for exposta a uma chama. São produzidos vapores e materiais tóxicos quando as baterias de iões de lítio são queimadas.
- **Se o conteúdo da bateria entrar em contacto com a sua pele, lave imediatamente a área afectada com sabão suave e água.** Se o líquido da bateria entrar em contacto com os seus olhos, passe-os (abertos) por água durante 15 minutos ou até a irritação passar. Se for necessária assistência médica, o electrólito da bateria é composto por uma mistura de carbonatos orgânicos líquidos e sais de lítio.
- **O conteúdo das células de uma bateria aberta poderá causar irritação respiratória.** Respire ar fresco. Se os sintomas persistirem, procure assistência médica.



ATENÇÃO: risco de queimadura. O líquido da bateria poderá ser inflamável se for exposto a faíscas ou a uma chama.

Transporte

As baterias da DEWALT estão em conformidade com todas as regulamentações de expedição aplicáveis, de acordo com os padrões jurídicos e de indústria, que incluem as Recomendações da

PORTUGUÊS

ONU sobre o transporte de mercadorias perigosas; disposições relativas a mercadorias perigosas da Associação do Transporte Aéreo Internacional (IATA), Regulamentações do código marítimo internacional para o transporte de mercadorias perigosas (IMDG) e o Acordo europeu relativo ao transporte rodoviário internacional de mercadorias perigosas (ADR). As baterias de iões de lítio foram testadas de acordo com a secção 38.3 das Recomendações da ONU no que respeita ao Transporte de Mercadorias Perigosas: Manual de Ensaios e Critérios.

Na maioria dos casos, a expedição de uma bateria DEWALT será isenta de classificação como material perigoso de Classe 9 inteiramente regulamentado. Em geral, as duas instâncias que requerem a expedição de Classe 9 são:

1. Transporte aéreo de mais de duas baterias de iões de lítio DEWALT se a embalagem incluir apenas (sem ferramentas) e
2. Qualquer expedição que inclua uma bateria de iões de lítio com classificação energética superior a 100 watts/hora (Wh). Todas as baterias de iões de lítio têm a classificação de watts por hora indicadas na embalagem.

Independentemente de uma expedição ser considerada isenta ou totalmente regulamentada, é da responsabilidade do expedidor consultar as mais recentes regulamentações para a embalagem, etiquetagem/marcação e exigências de documentação.

O transporte das baterias pode dar origem a um incêndio se os terminais da bateria entrarem em contacto inadvertidamente com os materiais condutores. Quando transportar as baterias, certifique-se de que os terminais da bateria estão protegidos e devidamente isolados de materiais que possam entrar em contacto com eles e causar um curto-circuito.

As informações indicadas nesta secção do manual são fornecidas de boa fé e acredita-se que são precisas aquando da elaboração do documento. No entanto, não é fornecida qualquer garantia, expressa ou implícita. É da responsabilidade do comprador garantir que as respectivas actividades estão em conformidade com as regulamentações aplicáveis.

Bateria

TIPO DE BATERIA

O modelo DCR020 funciona com baterias de iões de lítio XR de 10,8 volt, 14,4 volt e 18 volt.

Pode utilizar as baterias DCB123, DCB125, DCB127, DCB140, DCB141, DCB142, DCB143, DCB144, DCB180, DCB181, DCB182, DCB183 e DCB184. Consulte os **Dados técnicos** para obter mais informações.

Recomendações de armazenamento

1. O melhor local de armazenamento será um local fresco e seco, afastado da luz directa do sol e de fontes de calor ou de frio. Para obter o máximo desempenho e a maior vida útil possíveis das baterias, guarde-as à temperatura ambiente quando não estiverem a ser utilizadas.
2. Para um armazenamento prolongado, é recomendável armazenar a bateria totalmente carregada num local fresco, seco e afastado do carregador para obter os melhores resultados.

NOTA: as baterias não devem ser armazenadas totalmente sem carga. É necessário recarregar a bateria antes de a utilizar.

Etiquetas no carregador e na bateria

Além dos símbolos indicados neste manual, os rótulos no carregador e na bateria podem apresentar os seguintes símbolos:



Leia o manual de instruções antes de utilizar este equipamento.



Consulte os **Dados técnicos** para ficar a saber o tempo de carregamento.



Bateria a carregar.



Bateria carregada.



Bateria defeituosa.



Suspensão do carregamento devido a bateria quente/fria.



Não toque nos contactos com objectos condutores.



Não carregue baterias danificadas.



Não exponha o equipamento à água.



Mande substituir imediatamente quaisquer cabos danificados.



Carregue a bateria apenas com uma temperatura ambiente entre 4 °C e 40 °C.



Apenas para uso dentro de casa.



Desfaça-se da bateria de uma forma ambientalmente responsável.



Carregue as baterias da DEWALT apenas com os carregadores DEWALT concebidos para o efeito. O carregamento de baterias que não sejam as baterias específicas DEWALT com um carregador da DEWALT pode fazer com que rebentem ou dar origem a situações de perigo.



Não queime a bateria.

Conteúdo da embalagem

A embalagem contém:

1 Rádio

1 Manual de instruções

- *Verifique se o rádio, as peças ou os acessórios foram danificados durante o transporte.*
- *Leve o tempo necessário para ler atentamente e compreender todas as instruções neste manual antes de utilizar o equipamento.*

Descrição (fig. 1–4)



ATENÇÃO: nunca modifique o rádio ou qualquer parte do mesmo. Tal poderia resultar em danos ou ferimentos.

- Botão de alimentação
- Botão de volume
- Botões de seta
- Botão de modo
- Botão de menu
- Antena
- Botão Enter/Display (Enter/Mostrar)
- Visor LCD
- Pilha
- Botão do indicador do nível de carga
- Receptáculo da bateria
- Porta auxiliar
- Parafuso do compartimento da bateria
- Bateria em forma de moeda
- Porta da bateria em forma de moeda
- Porta USB

Segurança eléctrica

Verifique sempre se a voltagem da bateria corresponde à indicada na placa com os requisitos de alimentação. Além disso, certifique-se também de que a voltagem do seu carregador corresponde à da rede eléctrica.



ATENÇÃO: risco de choque eléctrico. Utilize o equipamento apenas em locais secos.

Se o cabo de alimentação estiver danificado, este tem de ser substituído por um cabo especialmente preparado, disponível através dos centros de assistência da DEWALT.

Utilizar uma extensão

Se for necessário utilizar uma extensão, use uma extensão aprovada com 3 núcleos, adequada para a potência de alimentação desta ferramenta (consulte os **Dados técnicos**). O diâmetro mínimo do fio condutor é 1,5 mm²; o comprimento máximo da extensão é 30 m.

Ao utilizar uma bobina de cabo, desenrole sempre o cabo na íntegra.

MONTAGEM E AJUSTES

Inserir uma bateria (fig. 4)



ATENÇÃO: utilize apenas baterias e carregadores da DEWALT.

NOTA: certifique-se de que a sua bateria está totalmente carregada. Se a bateria não fornecer alimentação suficiente, carregue-a de acordo com as instruções neste manual.

NOTA: para garantir o máximo desempenho e duração das baterias de íões de lítio, deve carregá-las durante um mínimo de 10 horas antes da primeira utilização.

Para instalar a bateria, insira-a (i) no receptáculo até ficar totalmente inserida.

BATERIAS PARA O INDICADOR DO NÍVEL DE COMBUSTÍVEL (FIG. 4)

Algumas baterias DEWALT incluem um indicador de nível de combustível, composto por três indicadores luminosos LED verdes que indicam o nível de carga restante na bateria.

Para activar o indicador do nível de combustível, prima e mantenha premido o botão do indicador do nível de combustível (j). Uma combinação dos três indicadores luminosos LED verdes acende-se, indicando o nível da carga restante. Se o nível da carga na bateria for inferior ao limite utilizável, o

PORTUGUÊS

indicador do nível de combustível não se acende e é necessário voltar a carregar a bateria.

NOTA: O indicador do nível de combustível é apenas uma indicação da carga restante na bateria. Não indica o funcionamento da ferramenta e está sujeito a variações, com base nos componentes do produto, temperatura e aplicação do utilizador final.

Instalar a bateria em forma de moeda (fig. 2)



ATENÇÃO: quando substituir a bateria, deve optar por uma da mesma marca e tipo. Quando substituir a bateria, tenha em atenção a polaridade correcta (+ e -). Quando armazenar ou transportar as baterias, não deixe que objectos metálicos entrem em contacto com os terminais expostos da bateria.

O rádio está equipado com uma memória que permite armazenar a hora e os seus canais de memória seleccionados. Quando o rádio está desligado, esta capacidade de memória é ligada com uma bateria em forma de moeda fornecida com o rádio.

1. Desligue o rádio e retire a ficha da fonte de alimentação.
2. Desaperte o parafuso (m) da porta da bateria (o).
3. Pressione o trinco da porta da bateria para baixo e puxe-o para abrir a porta.
4. Insira a bateria de botão (n) de acordo com o diagrama no interior do respectivo compartimento.
5. Volte a colocar a porta da bateria, insira o parafuso e aperte-o.

NOTA: para apagar a memória e repor as predefinições do equipamento, retire a bateria de botão e volte a inseri-la. Da mesma forma, siga este procedimento se os dados apresentados no visor ficarem bloqueados.

FUNCIONAMENTO

Instruções de utilização



ATENÇÃO: cumpra sempre as instruções de segurança e os regulamentos aplicáveis.



ATENÇÃO: não coloque o rádio em locais onde possa ficar exposto a derrames ou salpicos.

Funcionamento em CA

Retire o cabo de alimentação e a ficha da embalagem e ligue-os numa tomada de parede de 230 V CA.

Funcionamento do rádio (fig. 1)

POTÊNCIA/AJUSTE DO VOLUME

1. Para ligar o rádio, prima o botão de alimentação (a).

NOTA: quando o rádio é utilizado pela primeira vez, acede ao modo DAB e pesquisa as estações automaticamente. Em seguida, acerta a hora e inicia a reprodução da primeira estação encontrada. Se não houver um sinal de hora disponível, consulte **Programar o relógio** para acertar a hora manualmente.

2. Rode o botão (b) para a direita para aumentar o volume. Para diminuir o volume, rode-o para a esquerda.

SELECÇÃO DE MODO

Para escolher uma das funções de modo (DAB, FM ou AUX), prima o botão de modo (d) até encontrar a função pretendida. Por exemplo, se o rádio estiver no modo DAB, que se encontra no canto superior esquerdo do visor LCD (h), prima o botão de modo duas vezes para mudar para o modo AUX.

MODO DAB - SINTONIZAÇÃO

Quando liga o equipamento pela primeira vez no modo DAB/DAB+, o rádio pesquisa automaticamente as estações transmitidas na área local.

Utilize os botões de seta para a esquerda ou direita (c) para percorrer as estações.

NOTA: se mudar para outro local ou a recepção for fraca durante a pesquisa inicial (o que é possível se não levantar a antena), isto pode dar origem a uma lista vazia ou incompleta das estações disponíveis. Efectue uma pesquisa manual para encontrar todas as estações de transmissão disponíveis.

Para efectuar uma pesquisa automática:

1. Prima o botão de menu (e), percorra as várias opções premindo o botão de seta para a direita (c) até encontrar *Busca automática* e seleccione esta opção premindo o botão Enter/Display (Enter/Mostrar) (g).
2. Prima o botão de seta para a direita para seleccionar a opção "Yes" (Sim).
3. Prima o botão Enter/Display (Enter/Mostrar) (g) para efectuar a Busca automática.

Quando a Busca automática for concluída, a rádio irá reproduzir a primeira estação que encontrar.

Para utilizar as predefinições, consulte **Programar os botões de memória**.

MODO DAB – REMOVER ESTAÇÕES

Algumas estações detectadas pelo seu rádio podem já não estar disponíveis e apresentam o símbolo ? a seguir ao nome da estação.

Para removê-las da lista de estações utilize a função Remover:

1. Prima Menu (e) e vá para a direita para a opção *Prune* (Remover).
2. Prima Enter/Display (Enter/Mostrar) (g) para seleccionar a opção.

MODO DAB MODE – COMPRESSÃO DE GAMA DINÂMICA (DRC)

Esta função reduz a diferença entre o áudio mais elevado e baixo que está a ser transmitido. De facto, esta opção torna os sons mais baixos comparativamente mais elevados e os sons mais elevados comparativamente mais baixos.

Estão disponíveis as seguintes opções:

- 0 - A transmissão DRC é ignorada
- 1/2 - O nível DRC é definido para metade do nível transmitido
- 1 - Utiliza o nível de DRC transmitido
- 2 - Duplica o nível de DRC transmitido

NOTA: DRC apenas funciona se for activado pelo transmissor.

MODO FM MODE – SINTONIZAÇÃO

Para sintonizar:

Prima a seta para a direita para mover o sintonizador para cima na banda de frequência, prima a seta para a esquerda para mover o sintonizador para baixo na banda de frequência.

Para efectuar uma busca:

Prima e mantenha premido o botão de seta para a direita (c) uma vez e liberte-o. A frequência do sintonizador aumenta para procurar a primeira estação de rádio com boa recepção e pára nessa estação. Pode premir o botão de seta para a direita para continuar a procurar uma estação de rádio com frequências superiores. Pode premir o botão de seta para a esquerda para procurar estações de rádio com frequências mais reduzidas. A função de busca está disponível no modo FM.

PROGRAMAR O RELÓGIO

A hora e a data podem ser sincronizadas manual ou automaticamente com os sinais horários transmitidos em DAB (se disponível).

Para sincronizar o relógio automaticamente: (APENAS no modo DAB)

NOTA: quando o rádio é utilizado pela primeira vez, acede ao modo DAB e pesquisa as estações automaticamente.

1. Prima o botão Menu (e).
2. Utilize os botões de seta (c) para ir para *Clock Adjust* (Ajustar o relógio) e prima o botão Enter/Display (Enter/Mostrar) (g).
3. Vá para *Sync Time Now* (Sincronizar hora agora) e prima o botão Enter/Display (Enter/Mostrar) para seleccionar a opção. Esta opção sincroniza o relógio automaticamente com os sinais de hora nacionais.

Para ajustar o relógio manualmente: (modo FM e DAB)

1. Prima o botão Menu (e).
2. Utilize os botões de seta (c) para ir para *Clock Adjust* (Ajustar o relógio) no visor LCD e prima o botão Enter/Display (Enter/Mostrar) (g).
3. Vá para *Date & Time* (Data/hora) e prima o botão Enter/Display (Enter/Mostrar) (g).
4. Defina a data e a hora com os botões de seta para a esquerda e direita (c).
5. Depois de definir a hora pretendida, prima o botão Enter/Display (Enter/Mostrar) (g) para seleccionar.

Outras opções de Clock Adjust (Ajuste do relógio):

- Formato de hora: Selecciona o formato de visualização de hora em 12h ou 24h
- Formato de data: Selecciona o formato de visualização de data, MM/DD/AAAA, AAAA/MM/DD ou DD/MM/AAAA.

Notas importantes sobre o rádio (Fig. 3)

1. O rádio tem capacidade para funcionar durante 14 horas com uma bateria de 4,0 amps totalmente carregada em boas condições. Se utilizar baterias com tensão ou capacidade inferior, a autonomia ,será inferior.
2. A recepção varia consoante a localização e a potência do sinal de rádio.
3. Alguns geradores podem causar ruído de fundo.
4. Para utilizar a porta auxiliar (I), ligue a tomada de saída de um leitor de CD ou iPod®/MP3 na porta. O som de uma fonte externa é reproduzido nos altifalantes do rádio.

PORTUGUÊS

5. A porta de saída de potência USB (p) é uma porta de ligação para a alimentação de dispositivos de baixa potência como telemóveis, leitores de CD e MP3. Tenha em atenção que o rádio não é carregado através da porta USB se a alimentação for efectuada através de baterias.

* iPod é uma marca comercial registada da Apple Inc.

MANUTENÇÃO

O seu carregador/rádio da DEWALT foi concebido para funcionar durante um longo período de tempo com uma manutenção mínima. Uma utilização continuamente satisfatória depende de uma manutenção adequada.

Notas sobre assistência

Este produto não inclui peças que possam ser reparadas pelo utilizador. O rádio não tem peças no interior que possam ser reparadas pelo utilizador. A assistência deve ser efectuada num centro autorizado para evitar danos nos componentes internos sensíveis estáticos.



Limpeza



ATENÇÃO: nunca utilize dissolventes ou outros produtos químicos abrasivos para limpar as peças não metálicas do rádio. Estes químicos poderão enfraquecer os materiais utilizados nestas peças. Utilize um pano humedecido apenas com água e sabão suave. Nunca deixe entrar qualquer líquido para dentro do rádio. Da mesma forma, nunca mergulhe qualquer peça do rádio num líquido.

INSTRUÇÕES DE LIMPEZA DO CARREGADOR



ATENÇÃO: perigo de choque. Desligue o carregador da tomada de CA antes de proceder à limpeza. A sujidade e gordura podem ser removidas a partir do exterior do rádio com um pano ou uma escova suave não metálica. Não utilize água ou outros produtos de limpeza.

Acessórios opcionais



ATENÇÃO: uma vez que apenas foram testados com este produto os acessórios disponibilizados pela DEWALT, a utilização de outros acessórios com esta ferramenta poderá ser perigosa. Para reduzir o risco de ferimentos, apenas deverão ser utilizados acessórios recomendados pela DEWALT neste equipamento.

Consulte o seu revendedor para obter mais informações sobre os acessórios apropriados.

Proteger o meio ambiente



Recolha de lixo selectiva - este produto não deve ser eliminado juntamente com o lixo doméstico normal.

Se, um dia, o seu produto da DEWALT tiver de ser substituído ou já não tiver utilidade, não se desfaça do mesmo juntamente com o lixo doméstico. Disponibilize este produto para recolha selectiva.



A recolha selectiva de embalagens e produtos usados permite que os materiais sejam reciclados e utilizados novamente. A reutilização de materiais reciclados ajuda a prevenir a poluição ambiental e reduz a procura de matérias-primas.

Os regulamentos locais podem especificar a recolha selectiva de produtos eléctricos na sua residência, em centros municipais de resíduos ou através do revendedor que lhe fornecer um novo produto.

A DEWALT disponibiliza um serviço de recolha e reciclagem dos respectivos produtos quando estes tiverem atingido o fim da sua vida útil. Para tirar partido deste serviço, entregue o seu produto em qualquer agente de reparação autorizado, o qual procederá à respectiva recolha em nome da DEWALT.

Poderá verificar a localização do agente de reparação autorizado mais perto de si contactando o representante local da DEWALT através da morada indicada neste manual. Em alternativa, poderá encontrar na internet (em www.2helpU.com) uma lista dos agentes de reparação autorizados da DEWALT, bem como os dados de contacto completos do nosso serviço pós-venda.



Bateria recarregável

Esta bateria de longa duração deve ser recarregada quando não for capaz de fornecer alimentação suficiente para trabalhos que eram anteriormente realizados com facilidade. Quando a bateria chegar ao fim da respectiva vida útil, desfaça-se da mesma de uma forma ambientalmente responsável:

- Quando utilizar o equipamento, aguarde até a bateria ficar totalmente gasta e depois retire-a do rádio.
- As baterias de Li-Ion são recicláveis. Entregue-as ao seu revendedor ou num centro de reciclagem local. As baterias recolhidas serão então recicladas ou eliminadas de forma adequada.

GARANTIA

A DEWALT confia na qualidade dos seus produtos e, como tal, oferece uma garantia excepcional aos utilizadores profissionais deste equipamento. Esta declaração de garantia complementa os seus direitos contratuais enquanto utilizador profissional ou os seus direitos legais enquanto utilizador privado não profissional, não os prejudicando, seja de que forma for. A garantia é válida nos Estados-membros da União Europeia e nos países-membros da Zona Europeia de Comércio Livre.

• GARANTIA DE SATISFAÇÃO DE 30 DIAS •

Se não estiver completamente satisfeito com o desempenho da sua ferramenta da DEWALT, basta devolvê-la ao revendedor no prazo de 30 dias, juntamente com a respectiva embalagem e todos os componentes originais, para obter um reembolso total ou trocá-la por outra ferramenta. O produto apenas poderá ter sido sujeito a um desgaste normal, sendo necessário apresentar uma prova de compra.

• CONTRATO DE UM ANO DE ASSISTÊNCIA GRATUITA •

Se necessitar de manutenção ou assistência para a sua ferramenta DEWALT, num período de 12 meses após a respectiva data de compra, terá direito a um visita de assistência gratuita. Esta visita será efectuada gratuitamente num agente de reparação autorizado da DEWALT. Será necessário apresentar uma prova de compra. Inclui mão-de-obra. O serviço inclui a mão-de-obra, mas exclui quaisquer acessórios e peças sobresselentes, a não ser que estes se tenham avariado ao abrigo da garantia.

• GARANTIA TOTAL DE UM ANO •

Se o seu produto da DEWALT apresentar um funcionamento anómalo resultante de materiais ou mão-de-obra defeituosos num período de 12 meses após a respectiva data de compra, a DEWALT garante a substituição gratuita de todas as peças defeituosas ou, de acordo com o nosso critério, a substituição gratuita da unidade, desde que:

- O produto não tenha sido utilizado incorrectamente ou de forma abusiva;
- O produto apenas tenha sido sujeito a um desgaste normal;

- Não tenham sido realizadas reparações por pessoas não autorizadas;
- Seja apresentada uma prova de compra;
- O produto seja devolvido juntamente com a respectiva embalagem e todos os componentes originais.

Se quiser apresentar uma reclamação, contacte o seu revendedor ou verifique a localização do seu agente de reparação DEWALT mais próximo, indicado no catálogo DEWALT ou contacte um escritório da DEWALT na morada indicada neste manual. Poderá encontrar na Internet uma lista dos agentes de reparação autorizados da DEWALT, bem como os dados de contacto completos do nosso serviço pós-venda no site: www.2helpU.com.

RADIO

DCR020

Onnittelut!

Olet valinnut DEWALT-laitteen. Monien vuosien kokemus, huolellinen tuotekehitys ja innovaatiot tekevät DEWALT-työkaluista luotettavia kumppaneita ammattilaisille.

Tekniset tiedot

		DCR020
Virtalähde		AC/DC
Verkköjännite	V_{AC}	230
Akun jännite	V_{DC}	10,8–18
Akkutyyppi		Li-ion
Paino	kg	2,9

Akku	DCB123	DCB125	DCB127	DCB140	DCB141	DCB142	DCB143	DCB144	DCB180	DCB181	DCB182	DCB183	DCB184	
Akun tyyppi	Li-lon	Li-lon	Li-lon	Li-lon	Li-lon	Li-lon	Li-lon	Li-lon	Li-lon	Li-lon	Li-lon	Li-lon	Li-lon	
Jännite	V_{DC}	10,8	10,8	10,8	14,4	14,4	14,4	14,4	18	18	18	18	18	
Kapasiteetti	A_h	1,5	1,3	2,0	3,0	1,5	4,0	2,0	5,0	3,0	1,5	4,0	2,0	5,0
Paino	kg	0,2	0,2	0,2	0,53	0,30	0,54	0,30	0,54	0,64	0,35	0,61	0,40	0,62

Latauslaite	DCB105												
Verkköjännite	V_{AC}												
Akun tyyppi	Li-lon												
Akkujen keskimääräinen latausaika	min	30 (1,5 Ah)	45 (2,0 Ah)	55 (3,0 Ah)	70 (4,0 Ah)	90 (5,0 Ah)							
Paino	kg	0,49											

Määritelmät: Turvallisuusohjeet

Seuraavat määritelmät kuvaavat kunkin avainsanan vakavuusastetta. Lue tämä ohjekirja ja kiinnitä huomiota seuraaviin symboleihin:



VAARA: Ilmaisee, että on olemassa hengen- tai vakavan henkilövahingon vaara.



VAROITUS: Ilmoittaa, että on olemassa hengen- tai vakavan vaaran mahdollisuus.



HUOMIO: Tarkoittaa mahdollista vaaratilannetta. Ellei tilannetta korjata, saattaa aiheutua lievä tai keskinkertainen loukkaantuminen.

HUOMAUTUS: Viittaa menettelyyn, joka ei välttämättä aiheuta henkilövahinkoa mutta voi aiheuttaa omaisuusvahingon.



Ilmaisee sähköiskun vaaraa.



Ilmaisee tulipalon vaaraa.

Turvallisuusohjeet radiolle

- **Älä vahingoita johtoa.** Älä koskaan kanno radiota sen johdosta. Älä koskaan vedä johdosta irrottaaksesi laitteen pistorasiasta. Pidä johto poissa kuumasta, öljystä ja terävistä reunoista.
- **Poista akkuyksikkö.** Kytke laite pois päältä ennen kuin jätät sen ilman valvontaa. Irrota akku, kun tuotetta ei käytetä, ennen tuotteen lisävarusteiden tai lisälaitteiden vaihtamista ja ennen huoltoa.

- Tämä laite on tarkoitettu käytettäväksi lauhkean ilmaston alueilla.
- Tämä laite ei ole tarkoitettu henkilöiden (mukaan lukien lapset) käytettäväksi, joiden fyysiset, sensoriset tai henkiset kyvyt tai kokemus ja tietämys ovat rajalliset. Heidän turvallisuudestaan tulee huolehtia heistä vastuussa oleva henkilö tai paikalla tulee olla henkilö, joka neuvoo miten laitetta tulee käyttää.
- Lapsia tulee valvoa ja varmistaa, että he eivät leiki laitteella.
- Radiota ei saa altistaa pisaroille tai roiskeille. Sen päälle ei saa asettaa nesteillä täytettyjä esineitä, kuten maljakkoja.
- Radion päälle ei saa asettaa paljasta tulen lähettä, kuten sytytettyjä kynttilöitä.
- Pistoketta käytetään virran katkaisuun. Virrankatkaisun (pistokkeen) tulee olla helposti ulottuvissa.

Radion merkinnät

Seuraavat kuvakkeet näkyvät radiossa:



Lue käyttöohje.

Tärkeitä turvallisuusohjeita latauslaitetta käytettäessä.

SÄILYTÄ NÄMÄ OHJEET: Tässä ohjeessa on tärkeitä turvallisuus- ja käyttöohjeita DCB105-akkulaturille.

- Lue kaikki laturin, akkuyksikön ja akkuyksikköä käyttävän tuotteen ohjeet ja varoitusmerkinnät ennen laturin käyttöä.



VAROITUS: Sähköiskun vaara. Älä päästä nestettä laturin sisään. Se voi aiheuttaa sähköiskun.



HUOMIO: Palovamman vaara. Loukkaantumisriskin vähentämiseksi lataa vain ladattavia DEWALT akkuja. Muut akkutyypit voivat ylikuumentua ja puhjeta ja aiheuttaa henkilö- ja omaisuusvahinkoja. Älä lataa akkuja, joita ei voi ladata uudelleen.



HUOMIO: Lapsia tulee valvoa ja varmistaa, että he eivät leiki laitteella.



HUOMIO: Jos sisäinen akku vaihdetaan virheellisesti, on olemassa räjähdysvaara. Vaihda vain samanlaiseen tai vastaavaan akkuun.

HUOMAUTUS: Tietyissä olosuhteissa kun laturi on liitetty tehosyöttöön, vieras materiaali voi aiheuttaa laturin oikosulun. Johtavat materiaalit kuten, mutta ei näihin rajoittuen, hiomapöly, metallihiukkaset, teräsvilla, alumiinifolio tai muu metallipartikkeleiden kasaantuma, tulee pitää poissa laturin aukoista. Irrota laturi aina tehonsyötöstä, kun laturissa ei ole akkua. Irrota laturi tehonsyötöstä ennen kuin yrität puhdistaa sitä.

- **ÄLÄ YRITÄ ladata akkuyksikköä millään muulla laturilla kuin tässä käyttöohjeessa mainituilla.** Laturi ja akkuyksikkö on suunniteltu erityisesti toimimaan yhdessä.
- **Näitä latureita ei ole tarkoitettu käytettäväksi mihinkään muuhun tarkoitukseen kuin ladattavien DEWALT-akkujen lataamiseen.** Muu voi aiheuttaa tulipalon tai jopa kuolettavan sähköiskun riskin.
- **Älä jätä laturia sateeseen tai lumeen.**
- **Vedä pistokkeesta äläkä johdosta, kun irrotat laturia verkkovirrasta.** Tämä vähentää pistokkeen ja sähköjohdon vahingoittumisen riskiä.
- **Varmista, että johto sijaitsee niin, että sen päälle ei astuta, siihen ei kompastu tai että siihen ei muuten kohdistu vaurioita tai rasiatusta.**
- **Älä käytä jatkojohtoa ellei se ole ehdottoman välttämätöntä.** Jatkojohdon virheellinen käyttö voi aiheuttaa tulipalon tai jopa kuolettavan sähköiskun riskin.
- **Älä laita mitään esineitä laturin päälle tai laita laturia pehmeälle pinnalle, joka saattaa tukkia ilmanvaihtoaukot ja aiheuttaa liiallisen sisäisen lämmön.** Sijoita laturi pois lämpölähteiden läheltä. Laturi tuulettuu kotelon päällä ja pohjassa olevien aukkojen kautta.
- **Älä käytä laturia, jos johto tai pistoke on vahingoittunut–** vaihdata ne välttömästi.
- **Älä käytä laturia, jos siihen on kohdistunut terävä isku, se on pudotettu tai muuten vahingoittunut millään tavalla.** Vie se valtuutettuun huoltoon.
- **Älä pura laturia. Vie se valtuutettuun huoltoon, jossa se huolletaan tai korjataan.** Virheellinen kokoaminen voi aiheuttaa tulipalon tai jopa kuolettavan sähköiskun riskin.
- **Irrota laturi pistorasiasta ennen kuin yrität puhdistaa sitä. Tämä vähentää sähköiskun vaaraa.** Akkuyksikön poistaminen ei vähennä riskiä.

- **ÄLÄ KOSKAAN** yritä yhdistää kahta laturia yhteen.
- **Laturi on suunniteltu toimimaan tavallisella 230 V:n kotitalouden sähkövirralla. Älä yritä käyttää mitään muuta kuin määritettyä jännitettä. Tämä ei koske autolaturia.**

SÄILYTÄ NÄMÄ OHJEET

Latauslaitteet

DCB105-laturilla voidaan ladata 10,8 V, 14,4 V ja 18 V -litiumioniakkuja (DCB125, DCB140, DCB141, DCB142, DCB143, DCB180, DCB181, DCB182 ja DCB183).

DEWALT-laturit eivät vaadi säätöä ja niiden käyttö on suunniteltu mahdollisimman helpoksi.





Lataaminen (kuva [fig.] 4)

1. Kytke laturi pistorasiaan ennen akun liittämistä..
2. Aseta akku (i) laturiin ja varmista, että se on hyvin paikoillaan laturissa. Punainen (latauksen) merkkivalo vilkkuu jatkuvasti ilmoittaen, että latausprosessi on alkanut.
3. Kun akku on ladattu täyteen, punainen latausvalo palaa jatkuvasti. Akku on nyt ladattu, ja se voidaan ottaa käyttöön tai jättää latauslaitteeseen.

HUOMAA: Jotta varmistat Li-Ion-akkujen parhaimman mahdollisen suorituskyvyn ja pitkän käyttöiän, akku tulee ladata täyteen ennen ensimmäistä käyttöä.

Lataaminen

Alla näkyvässä taulukossa on lisätietoja akun latautumisesta.

Laturin merkkivalot: DCB105	
	lataaminen — — — — — — — —
	täyteen ladattu —————
	liian kuumaa tai kylmää akkua ei ladata — • — • — • —
	ongelma akussa tai laturissa • • • • • • • • • •

Tämä laturi ei lataa viallista akkua. Jos akku on viallinen, merkkivalo ei syty tai laturi ilmoittaa viallisesta akusta tai sen merkkivalo vilkkuu.

HUOMAA: Tämä voi tarkoittaa myös laturivikaa.

Jos laturi ilmoittaa ongelmasta, vie laturi ja akku testattavaksi valtuutettuun huoltopalveluun.

AKUN KUUMA-/KYLMAVIIVE

Kun laturi tunnistaa liian kuuman tai kylmän akun, se käynnistää automaattisesti akun kuuma-/kylmäviiveen, jolloin lataus käynnistyy vasta sitten, kun akku on saavuttanut hyväksyttävän lämpötilan. Laturi siirtyy tämän jälkeen automaattisesti akun lataustilaan. Tämä toiminto takaa akun maksimaalisen käyttöiän.

XR Li-Ion -laitteissa on elektroninen suojausjärjestelmä, joka suojaa akkua ylikuormitukselta, ylikuumenemiselta tai suurelta purkautumiselta.

Työkalu sammuu automaattisesti, jos sähköinen suojausjärjestelmä käynnistyy. Jos näin tapahtuu, laita Li-Ion-akku laturiin, kunnes se on kokonaan latautunut.

Kylmä akku latautuu puolet hitaammin lämpimään akkuun verrattuna. Akku latautuu hitaammin koko latausjakson ajan, sen latautumisnopeus ei palaudu nopeaksi, vaikka akku lämpenisi.

Tärkeitä turvallisuusohjeita kaikkia akkuja käytettäessä

Kun tilaat uutta akkua, ilmoita tuotenumero ja jännite.

Pakkauksen akkua ei ole ladattu täyteen. Ennen akun ja akkulaturin käyttämistä tulee alla olevat turvallisuusohjeet lukea ja annettuja latausohjeita noudattaa.

LUE KAIKKI OHJEET

- **Älä lataa tai käytä akkua räjähdysalttiissa ympäristössä, esimerkiksi tilassa, jossa on syttyviä nesteitä, kaasuja tai pölyä.** Akun laittaminen laturiin tai poistaminen laturista voi sytyttää pölyn tai höyryt.
- **Älä koskaan pakota akkua laturiin. Älä muokkaa akkuyksikköä millään tavalla saadaksesi sen sopimaan yhteensopimattomaan laturiin, sillä akkuyksikkö saattaa murtua ja aiheuttaa vakavan henkilökohtaisen vaurion.**
- **Lataa akkuyksiköt vain määritetyillä DEWALT latureilla.**
- **ÄLÄ roiskuta vettä tai upota veteen tai muihin nesteisiin.**
- **Älä säilytä tai käytä työkalua ja akkuyksikköä paikassa, jossa lämpötila voi saavuttaa tai ylittää 40 °C (kuten kesällä ulkokatoksissa tai metallirakennuksissa).**
- **Älä altista akkua liialliselle kuumuudelle, kuten auringonvalolle, tulelle jne.**

SUOMI

- Parhaiden tuloksien saavuttamiseksi on varmistettava, että akku on ladattu täyteen ennen käyttöä.



VAROITUS: Älä koskaan yritä avata akkuyksikköä mistään syystä. Jos akkuyksikön kotelo on murtunut tai vahingoittunut, älä laita sitä laturiin. Älä riko, pudota tai vahingoita akkuyksikköä. Älä käytä akkuyksikköä tai laturia, johon on osunut terävä isku, joka on pudotettu tai vahingoittunut millään tavalla (esim. lävistetty naulalla, isketty vasaralla, astuttu päälle). Se voi aiheuttaa jopa kuolettavan sähköiskun. Vahingoittuneet akkuyksiköt tulee palauttaa huoltoon kierrätystä varten.



HUOMIO: Kun työkalua ei käytetä, aseta se vakaalle alustalle kyljelleen, jotta se ei aiheuta putoamis- tai kompastumisvaaraa. Kookkaalla akulla varustetut työkalut voidaan jättää pystyasentoon, mutta ne kaatuvat helposti.

LITIUM-IONIAKKUJEN (Li-Ion) ERITYISET TURVAOHJEET

- Älä hävitä akkua polttamalla, vaikka se olisi vaurioitunut pahasti tai tullut elinkaarensa päähän. Akku voi räjähtää poltettaessa. Litium-ioniakkuja poltettaessa syntyy myrkyllisiä kaasuja ja aineita.
- Jos akun sisältöä pääsee iholle, huuhtelee heti miedolla saippualla ja vedellä. Jos akkunestettä pääsee silmään, huuhtelee avointa silmää vedellä 15 minuutin ajan kunnes ärsytys lakkaa. Jos on hakeuduttava lääkärin hoitoon, ilmoita, että akun elektrolyytti on nestemäisten orgaanisten karbonaattien ja litiumsuolojen seosta.
- Avatun akkukennon sisältö voi ärsyttää hengitysteitä. Hakeudu raittiiseen ilmaan. Jos oireet jatkuvat, ota yhteys lääkäriin.



VAROITUS: Palovamman vaara. Akkuneste voi syttyä altistuessaan kipinälle tai liekille.

Kuljetus

DEWALT-akut täyttävät kaikkien soveltuvien teollisuudenalaa koskevien ja lakisääteisten kuljetusmääräyksien vaatimukset, niihin kuuluvat muun muassa YK:n vaarallisen tavarankuljetussuosituksen, kansainvälisen ilmakuljetusliiton (IATA) vaarallisen tavarankuljetuksen määräykset, vaarallisten aineiden kansainvälisen merikuljetussäännösten (IMDG) määräykset sekä eurooppalainen

sopimus vaarallisten tavaroiden kansainvälisistä tiekuljetuksista (ADR). Litiumionikennot ja -akut on testattu YK:n vaarallisen tavarankuljetuksen osion 38.3 mukaisesti koskien testausohjeita ja testikriteerejä.

Useimmissa tapauksissa DEWALT-akun kuljetusta ei luokitella täysin säännötellyn luokan 9 vaaralliseksi materiaaliksi. Luokan 9 kuljetus on yleensä tarpeen kahdessa eri tilanteessa::

1. Useamman kuin kahden DEWALT-litiumioniakun kuljetus lentorahdilla, kun pakkaus sisältää vain akkuja (ei työkaluja), ja
2. Yli 100 wattitunnin (Wh) energialuokan omaavan litiumioniakun kuljetus. Wattitunnit on merkitty kaikkien litiumioniakkujen pakkaukseen.

Oli kyseessä odotettu tai täysin säännötellyn kuljetus, kuljettajien vastuulla on ottaa selvää viimeisimmistä pakkausta, merkkiä/merkintää sekä dokumentaatiota koskevista määräyksistä.

Akkujen kuljetus voi johtaa tulipaloon, jos akkunavat pääsevät vahingossa kosketuksiin johtaviin materiaaleihin. Akkuja kuljettaessa tulee varmistaa, että akkujen navat on suojattu ja eristetty hyvin materiaaleista, jotka voivat päästä niihin kosketuksiin ja aiheuttaa oikosulun.

Tämän ohjekirjan osion tiedot on annettu hyvässä uskossa ja niiden uskotaan olevan tarkkoja asiakirjan luontihetkellä. Mitään takuuta, välillisiä tai suorita, ei kuitenkaan anneta. Ostajan vastuulla on taata, että toiminta on soveltuvien määräyksien mukaista.

Akkuyksikkö

AKKUTYYPPI

DCR020 toimii 10,8 voltin, 14,4 voltin ja 18 voltin XR Li-Ion -akkuyksiköillä.

DCB123, DCB125, DCB127, DCB140, DCB141, DCB142, DCB143, DCB144, DCB180, DCB181, DCB182, DCB183 ja DCB184 -akkuja voidaan käyttää. Katso lisätietoja kohdasta **Tekniset tiedot**.

Säilytys-suositukset

1. On suositeltavaa säilyttää akku viileässä ja kuivassa paikassa poissa suorasta auringonpaisteesta sekä liiallisesta kylmyydestä tai kuumuudesta. Akku toimii mahdollisimman tehokkaasti ja pitkään, kun sitä säilytetään huoneenlämpötilassa, kun se ei ole käytössä.
2. Pitkän säilytyksen aikana täyteen ladattu akku on suositeltavaa säilyttää viileässä ja kuivassa paikassa irti laturista.

HUOMAA: Akkuja ei saa asettaa säilöön täysin tyhjinä. Akku on ladattava ennen käyttöä.

Latauslaitteen ja akun tarrat

Näissä ohjeissa kuvattujen kuvakkeiden lisäksi laturissa ja akussa voi olla seuraavat merkit:



Lue käyttöohjeet ennen käyttämistä.



Latausajan tiedot ovat **Teknisissä tiedoissa**.



Akkua ladataan.



Akku on ladattu.



Akku on viallinen.



Liian kuumaa tai kylmää akkua ei ladata.



Älä työnnä sähköä johtavia esineitä laitteen sisään.



Älä lataa vaurioitunutta akkua.



Älä altista vedelle.



Vaihdata vialliset akut heti.



Lataa vain lämpötilassa 4–40 °C.



Käytettäväksi vain ulkona.



Toimita akku kierrätykseen ympäristöystävällisellä tavalla.



Lataa DEWALT-akut ainoastaan yhteensopivilla DEWALT-latureilla. Jos muita kuin yhteensopivia DEWALT-akkuja ladataan DEWALT-laturilla, akut voivat räjähtää tai aiheuttaa muita vaaratilanteita.



Älä hävitä akkuyksikköä polttamalla.

Pakkauksen sisältö

Pakkauksen sisältö:

1 radio

1 käyttöohje

- Tarkista, onko radiossa, osissa tai tarvikkeissa kuljetusvaurioita.
- Lue tämä käyttöohje huolellisesti ennen laitteen käyttämistä.

Kuvaus (kuvat 1–4)



VAROITUS: Älä koskaan muokkaa radiota tai mitään sen osaa. Muutoin voi aiheutua omaisuus- tai henkilövahinkoja.

- Virtapainike
- Äänenvoimakkuuden säädin
- Nuolipainikkeet
- Tilapainike
- Valikkopainike
- Antenni
- Syöttö-/Näyttö-painike
- LCD-näyttö
- Akku
- Polttoainemittarin painike
- Akun pistorasia
- Aux-portti
- Akkukotelon luukun ruuvi
- Kolikkoparisto
- Kolikkoparistokotelon luukku
- USB-portti

Sähköturvallisuus

Tarkista aina, että akun jännite vastaa laitteen tyyppikilpeen merkittyä jännitettä. Tarkista myös, että latauslaitteen jännite vastaa sähköverkon jännitettä.



VAROITUS: Sähköiskun vaara. Käytä vain kuivissa paikoissa.

Jos virtajohto vaurioituu, se on korvattava uudella johdolla, jonka voi hankkia DEWALTIN huolto-organisaation kautta.

Jatkojohdon käyttäminen

Jos on käytettävä jatkojohtoa, käytä tälle työkalulle soveltuvaa 3-kaapelista jatkojohtoa. Lisätietoja on **Teknisissä tiedoissa**. Johdinten pienin koko on 1,5 mm² ja suurin pituus 30 m.

Jos käytät johtokelaa, kelaa johto aina kokonaan auki.

KOKOAMINEN JA SÄÄTÄMINEN

Akun asettaminen paikalleen (kuva 4)



VAROITUS: Käytä vain DEWALT-akkuja ja -latauslaitteita.

HUOMAA: Varmista, että akku on ladattu täyteen. Jos akku ei tuota tarpeeksi virtaa, lataa akku latauslaitteen käyttöohjeen mukaisesti.

HUOMAA: Jotta varmistat Li-Ion-akkujen parhaimman mahdollisen suorituskyvyn ja pitkän käyttöiän, akkua tulee ladata vähintään 10 tuntia ennen ensimmäistä käyttöä.

Asenna akku asettamalla akku (i) asennustilaan, kunnes se on kokonaan paikallaan.

TASOMITTARILLA VARUSTETUT AKUT (KUVA 4)

Joissakin DEWALT-akuissa on tasomittari, jossa on kolme vihreää LED-merkkivaloa. Merkkivalot osoittavat akun jäljelle jäävän virtatason.

Kytke tasomittari päälle painamalla ja pitämällä tasomittarin painiketta (j) alhaalla. Jokin kolme vihreän LED-merkkivalon valoyhdistelmä syttyy osoittaen jäljelle jäävän virtatason. Kun akkuvirran taso on käyttörajan alapuolella, tasomittari ei syty ja akku on ladattava.

HUOMAA: Tasomittari osoittaa akkuvirran tason ainoastaan viitteellisesti. Se ei osoita työkalun toiminnallisuutta ja se voi vaihdella tuoteosien, lämpötilan ja loppukäyttäjän käytön mukaan.

Kolikkopariston asennus (kuva 2)



VAROITUS: Kun vaihdat paristoa, korvaa se samanmerkkisellä ja -tyyppisellä paristolla. Huomioi oikea polaarisuus (+ ja -), kun vaihdat paristoja. Älä varastoi tai kannaa akkuja/paristoja niin, että metalliesineet pääsevät kontaktiin akun/pariston napojen kanssa.

Radiossasi on muistikapasiteettia, jotta voit tallentaa ajan ja valitsemasi muistikanaavat. Kun radio on pois käytöstä, yksi radion mukana toimitettava kolikkoparisto antaa virtaa muistikapasiteetille.

1. Sammuta radio ja irrota se virtalähteestä.
2. Irrota paristokotelon (m) ruuvi (o).
3. Paina paristokotelon salppaa ja vedä kansi auki.
4. Aseta nappiparisto (n) paikalleen paristokoteloon merkityllä tavalla.
6. Aseta paristokotelon kansi takaisin paikalleen ja kiristä ruuvi.

HUOMAA: Voit nollata LCD-näytön, kellon ja radiokanavien ohjelmoinnit irrottamalla nappipariston ja asettamalla sen uudelleen paikalleen. Toimi näin, jos näyttö jumiutuu.

KÄYTTÄMINEN

Käyttöohjeet



VAROITUS: Noudata aina turvaohjeita ja määräyksiä.



VAROITUS: Älä laita radiota paikkaan, jossa se voi altistua pisaroille tai roiskeille.

Käyttö vaihtovirralla

Avaa virtajohto ja liitä 230 V AC:n seinäpistorasiaan.

Radion käyttö (kuva 1)

VIRTA / ÄÄNEN SÄÄTÖ

1. Käynnistä radio painamalla virtapainiketta (a).

HUOMAA: Kun radiota käytetään ensimmäistä kertaa, se siirtyy DAB-tilaan ja etsii automaattisesti asemia. Se asettaa sitten ajan ja alkaa soittaa ensimmäistä löytämäänsä asemaa. Jos aikaisignaalia ei ole, katso kohdasta **Kellon ohjelmointi** ohjeet ajan asettamiseen manuaalisesti.

2. Käännä valitsinta (b) myötäpäivään, kun haluat lisätä äänenvoimakkuutta. Pienennä äänenvoimakkuutta kääntämällä valitsinta vastapäivään.

TILAN VALINTA

Valitse yksin tiloista (DAB, FM tai AUX) painamalla tilapainiketta (d), kunnes haluttu toiminto löytyy. Jos esimerkiksi radio on DAB-tilassa, joka näkyy LCD-näytön vasemmassa yläosassa (h), paina tilapainiketta kaksi kertaa ja radio vaihtaa AUX-tilaan.

DAB-TILA - VIRITYS

Kun yksikkö kytketään päälle DAB/DAB+ -tilassa, radio etsii automaattisesti lähetysasemia paikalliselta alueelta.

Käytä vasenta tai oikeaa nuolipainiketta (c) ja selaa asemia.

HUOMAA: Jos vaihdat paikkaa tai vastaanotto on huono alkuperäisessä haussa (mahdollista, jos antenni ei ole ylhäällä), sen tuloksena voi olla tyhjä tai epätäydellinen asemien luettelo. Kaikki käytettävissä olevat lähetysasemat saadaan suorittamalla automaattinen haku manuaalisesti.

Automaattisen haun suorittaminen:

1. Paina valikkopainiketta (e), selaa vaihtoehtoja painamalla oikeaa nuolipainiketta (c), kunnes pääset kohtaan *Auto Scan (Automaattinen haku)*. Valitse tämä vaihtoehto painamalla Enter-/Display-näyttöpainiketta (g).
2. Valitse Kyllä painamalla oikeaa nuolipainiketta.
3. Paina Enter-/Display-näyttöpainiketta (g) ja suorita automaattinen haku.

Kun automaattinen haku on valmis, radio soittaa ensimmäistä löytämäänsä asemaa.

Kun haluat käyttää esiasetettuja asemia, katso kohtaa **Muistipainikkeiden ohjelmointi**.

DAB-TILA – ASEMIEN KARSIMINEN

Jotkut radion aikaisemmin vastaanottamat asemat, jotka eivät enää ole saatavissa, saattavat näkyä merkinnällä ? aseman nimen jäljessä.

Poista nämä asemat asemaluettelosta Karsinta-toiminnon avulla:

1. Paina Valikko (e) ja selaa oikealle *Karsinta*-vaihtoehtoon.
2. Paina Enter-/Display-näyttöpainiketta (g) ja valitse.

DAB-TILA – DYNAMIC RANGE COMPRESSION (DRC)

Tämä toiminto vähentää lähetettävän lähetyksen äänekkäimmän ja hiljaisimman äänen välistä eroa. Toiminto tekee hiljaisista äänistä suhteessa voimakkaampia ja voimakkaista äänistä suhteessa hiljaisempia.

Käytettävissä ovat seuraavat vaihtoehdot:

- 0 - lähetyksen DRC jätetään huomiotta
- 1/2 - asettaa DRC:n puoleen lähetettävästä tasosta
- 1 - käyttää lähetettyä DRC-tasoa
- 2 - kaksinkertaistaa lähetetyn DRC-tason

HUOMAA: DRC toimii vain, jos ohjelman lähettäjä on ottanut sen käyttöön.

FM-TILA – VIRITYS**Virittäminen:**

Viritä taajuuskaistaa ylöspäin painamalla oikeaa nuolta. Viritä taajuuskaistaa alaspäin painamalla vasenta nuolta.

Haku:

Paina ja pidä painettuna oikeaa nuolipainiketta (c) kerran ja vapauta. Virittimen taajuus suurenee, kun haetaan ensimmäistä radioasemaa, jonka tarkkuus on hyväksyttävä, ja viritin pysähtyy tämän aseman kohdalle. Oikeaa nuolipainiketta voidaan painaa uudelleen ja jatkaa radioaseman hakua korkeammilta taajuuksilta. Vasenta nuolipainiketta voidaan painaa uudelleen ja jatkaa radioaseman hakua alhaisemmilta taajuuksilta. Hakutila on saatavilla FM-tilassa.

KELLON OHJELMOINTI

Aika ja päivämäärä voidaan päivittää manuaalisesti tai synkronisoida automaattisesti kansallisten aikaisignaalien kanssa DAB:llä (missä käytettävissä).

**Kellon synkronointi automaattisesti:
(VAIN DAB-tila)**

HUOMAA: Kun radiota käytetään ensimmäistä kertaa, se siirtyy DAB-tilaan ja etsii automaattisesti asemia.

1. Paina Valikko-painiketta (e).
2. Selaa nuolipainikkeilla (c) kohtaan *Clock Adjust (Kellon säätö)* ja paina Enter-/Display-näyttöpainiketta (g).
3. Selaa kohtaan *Sync Time Now (Synkronoi aika nyt)* ja valitse painamalla Enter-/Display-näyttöpainiketta. Tämä synkronoi automaattisesti kellon kansallisilla aikaisignaaleilla.

**Kellon säätäminen manuaalisesti:
(FM- ja DAB-tila)**

1. Paina Menu (Valikko) -painiketta (e).
2. Selaa nuolipainikkeilla (c) kohtaan *Clock Adjust (Kello säätö)* LCD-näytöllä ja paina Enter-/Display-näyttöpainiketta (g).
3. Selaa kohtaan *Date & Time (Päivämäärä ja aika)* ja paina Enter-/Display-näyttöpainiketta (g).
4. Aseta päivämäärä ja aika vasemmalla ja oikealla nuolipainikkeilla (c).
5. Kun haluttu aika on asetettu paina Enter-/Display-näyttöpainiketta (g) ja vahvista.

Muut Clock Adjust (Kellon säätö) -valikon vaihtoehdot:

- Time format (Ajan muoto): Valitsee 12 tunnin tai 24 tunnin ajan näyttömuodon
- Date format (Päivämäärän muoto): Valitsee päivämäärän näyttömuodon, KK/PP/VVVV, VVVV/KK/PP tai PP/KK/VVVV.

Tärkeitä huomautuksia radiosta (kuva 3)

1. Radio toimii enintään 14 tuntia täyteen ladatulla ja hyväkuntoisella 4,0 ampeeritunnin akulla. Alhaisemman jännitteen tai kapasiteetin akuilla käyttöaika on lyhyempi.
2. Vastanotto riippuu sijainnista ja radiosignaalin voimakkuudesta.
3. Jotkin generaattorit voivat aiheuttaa taustahäiriötä.
4. Voit käyttää lisäporttia (l) liittämällä lähtöliittimen CD- tai iPod®*/MP3-soittimesta porttiin. Ulkoisen lähteen ääni kuuluu radion kaiuttimista.
5. USB-lähtöportti (p) on matalatehoisten laitteiden liittämätportti (esim. matkapuhelimet, CD- ja MP3-soittimet). Huomaa, että radio ei lataudu USB-portin kautta, kun se toimii paristoilla.

*iPod on Apple, Inc:n rekisteröity tavaramerkki.

HUOLTO

DEWALT-radio on suunniteltu käytettäväksi pitkään ja edellyttämään vain vähän kunnossapitoa. Laite toimii jatkuvasti oikein, kun sitä hoidetaan oikein.

Huoltoilmoitukset

Tuote ei ole käyttäjän huollettavissa. Radion sisällä ei ole mitään huollettavia osia. Tarvitaan huolto valtuutetussa huoltokeskuksessa, jotta estetään staattiselle sähkölle herkkien sisäisten komponenttien vaurioituminen.



Puhdistaminen



VAROITUS: Älä koskaan puhdisti muita kuin metallipintoja liuottimien tai muiden voimakkaiden kemikaalien avulla. Nämä kemikaalit voivat heikentää näissä osissa käytettyjä materiaaleja. Käytä vain vedellä ja miedolla pesuaineella kostutettua kangasta. Älä päästä mitään nestettä radion sisään. Älä upota mitään radion osaa nesteeseen.

LATAUSLAITTEEN PUHDISTUSOHJEET



VAROITUS: Sähköiskuvaara. Irrota laturi AC-pistorasiasta ennen puhdistusta. Lika ja rasva voidaan poistaa radion ulkopuolelta kankaalla tai pehmeällä, ei-metallisella harjalla. Älä käytä vettä tai puhdistusaineita.

Lisävarusteet



VAROITUS: Muita kuin DEWALT-LISÄVARUSTEITA ei ole testattu tämän radion kanssa, joten niiden käyttäminen voi olla vaarallista. Käytä tämän laitteen kanssa vain DEWALTIN suosittelemia varusteita vahingoittumisvaaran vähentämiseksi.

Saat lisätietoja sopivista lisävarusteista jälleenmyyjältäsi.

Ympäristön suojeleminen



Toimita tämä laite kierrätykseen. Tätä tuotetta ei saa hävittää kotitalousjätteen mukana.

Jos DEWALT-tuote on tullut elinkaarensa päähän tai jos et enää tarvitse sitä, älä hävitä sitä kotitalousjätteenä. Toimita se kierrätykseen.



Kierrätykseen toimitetut käytetyt tuotteet ja pakkaus voidaan käyttää uudelleen. Tämä suojelee ympäristöä ja vähentää raaka-aineiden tarvetta.

Paikallisissa määräyksissä voidaan edellyttää, että sähkölaitteet on toimitettava kierrätysasemalle tai jälleenmyyjälle, jolta ostit uuden tuotteen.

DEWALT kierrättää DEWALT-tuotteet, kun ne ovat tulleet elinkaarensa päähän. Voit käyttää tätä palvelua palauttamalla tuotteen valtuutettuun huoltokorjaamoon. Se toimitetaan sieltä meille.

Saat lähimmän valtuutetun DEWALT-huoltokorjaamon tiedot ottamalla yhteyden lähimpään DEWALT-toimipisteeseen. Yhteystiedot ovat tässä käyttöohjeessa. Luettelo valtuutetuista DEWALT-huoltokorjaamoista ja myynnin jälkeisestä palvelusta on Internet-sivustossa www.2helpU.com.



Ladattava akku

Jos akun teho heikkenee, se on ladattava. Kun akku on tullut elinkaarensa päähän, toimita se kierrätykseen ympäristöystävällisellä tavalla.

- Anna akkuyksikön tyhjäntyä kokonaan ja poista se sitten radiosta.
- Li-Ion-kennot voidaan kierrättää. Vie ne jälleenmyyjälle tai kierrätyskeskukseen. Ne toimitetaan kierrätykseen.

TAKUU

DEWALT luottaa tuotteidensa laatuun ja antaa erinomaisen takuun tämän tuotteen ammattikäyttäjille. Tämä takuu laajentaa käyttäjän oikeuksia heikentämättä ammattikäyttäjän sopimusperusteisia oikeuksia eikä yksityisen muun kuin ammattikäyttäjän lainsäädäntöön perustuvia oikeuksia. Tämä takuu on voimassa kaikissa EU- ja ETA-maissa.

• 30 PÄIVÄN TYYTYVÄISYYSTAKUU ILMAN RISKEJÄ •

Jos et ole täysin tyytyväinen DEWALT-työkalun toimintaan, palauta se ostopaikkaan 30 päivän kuluessa kaikkine osineen. Saat rahat takaisin. Tuote saa olla kulunut vain kohtalaisesti, ja ostotodistus on esitettävä.

• VUODEN HUOLTOSOPIMUS MAKSUTTA •

Jos DEWALT-työkalusi tarvitsee huoltoa 12 kuukauden kuluessa ostosta, olet oikeutettu yhteen maksuttomaan huoltoon. Huollon suorittaa maksutta valtuutettu DEWALT-korjaamo. Ostotodistus on esitettävä. Takuu kattaa myös työn. Takuu ei kata tarvikkeita eikä varaosia, ellei niissä ole vikaa.

• YHDEN VUODEN TÄYSI TAKUU •

Jos DEWALT-tuotteeseesi tulee vika 12 kuukauden aikana ostopäivästä materiaali tai valmistusvirheen vuoksi, DEWALT vaihtaa kaikki vialliset osat maksutta tai harkintansa mukaan vaihtaa laitteen maksutta edellyttäen, että:

- laitetta ei ole väärinkäytetty,
- laite on kulunut vain normaalisti,
- valtuuttamattomat henkilöt eivät ole yrittäneet korjata laitetta,
- ostotodistus esitetään,
- laite palautetaan kaikkine alkuperäisine osineen.

Voit pyytää takuuhuoltoa ottamalla yhteyden laitteen jälleenmyyjään tai lähimpään valtuutettuun DEWALT huoltokorjaamoon. Saat yhteystiedot DEWALT -kuvastosta tai ottamalla yhteyden tässä käyttöohjeessa näkyvään DEWALTin toimipaikkaan. Luettelo valtuutetuista DEWALT-huoltokorjaamoista ja myynnin jälkeisestä palvelusta on Internet-sivustossa: www.2helpU.com.

RADIO

DCR020

Gratulerar!

Du har valt en DEWALT-produkt. År av erfarenhet, grundlig produktutveckling och innovation gör DEWALT till en av de pålitligaste partnererna för fackmannamässiga elverktygs-användare.

Tekniska data

		DCR020
Strömkälla		AC/DC
Starkströmsspänning	V_{AC}	230
Batterispänning	V_{DC}	10,8–18
Batterityp		Li-jon
Vikt	kg	2,9

Batteripaket	DCB123	DCB125	DCB127	DCB140	DCB141	DCB142	DCB143	DCB144	DCB180	DCB181	DCB182	DCB183	DCB184	
Batterityp	Li-Ion	Li-Ion	Li-Ion	Li-Ion	Li-Ion	Li-Ion	Li-Ion	Li-Ion	Li-Ion	Li-Ion	Li-Ion	Li-Ion	Li-Ion	
Spänning	V_{DC}	10,8	10,8	10,8	14,4	14,4	14,4	14,4	18	18	18	18	18	
Kapacitet	A_h	1,5	1,3	2,0	3,0	1,5	4,0	2,0	5,0	3,0	1,5	4,0	2,0	5,0
Vikt	kg	0,2	0,2	0,2	0,53	0,30	0,54	0,30	0,54	0,64	0,35	0,61	0,40	0,62

Laddare	DCB105					
Starkströmsspänning	V_{AC}	230 V				
Batterityp	Li-Ion					
Ungefärlig laddningstid för batteripaket	min	30 (1,5 Ah)	45 (2,0 Ah)	55 (3,0 Ah)	70 (4,0 Ah)	90 (5,0 Ah)
Vik	kg	0,49				

Definitioner: Säkerhetsföreskrifter

Definitionerna nedan beskriver allvarlighetsgraden för vart och ett av signalorden. Vänligen läs bruksanvisningen och notera dessa symboler.



FARA: Indikerar en omedelbart riskfylld situation som, om den inte undviks, **kommer att resultera i dödsfall eller allvarlig personskada.**



WARNING: Indikerar en potentiellt riskfylld situation som, om den inte undviks, **skulle kunna resultera i dödsfall eller allvarlig personskada.**



SE UPP! Indikerar en potentiellt riskfylld situation som, om den inte undviks, **kan resultera i mindre eller medelmåttig personskada.**

OBSERVERA: Anger en praxis som **inte är relaterad till personskada** som, om den inte undviks, **skulle kunna resultera i egendomsskada.**



Anger risk för elektrisk stöt.



Anger brandfara.

Säkerhetsinstruktioner för Radio

- **Vanvärda inte sladden.** Bär aldrig radion i sladden. Dra aldrig i sladden för att koppla ur den från uttaget. Håll undan sladden från värme, olja och skarpa kanter.
- **Ta ur batteripaketet.** Stäng av innan den lämnas utan uppsikt. Ta bort batteripaketet när den inte används, innan byte av tillbehör eller tillsatser och innan service.

- Denna apparat är avsedd att användas vid måttliga klimatförhållanden.
- Denna apparat är inte avsedd att användas av personer (inklusive barn) med reducerad fysisk, sensorisk eller mental förmåga eller med begränsad erfarenhet eller kunskap såvida inte de är under uppsikt eller fått instruktioner om användning av apparaten av en person som är ansvarig för deras säkerhet.
- Barn bör övervakas för att garantera att de inte leker med apparaten.
- Radion får inte utsättas för dropp eller stänk, inga föremål fyllda med vätska, såsom vaser får placeras på den.
- Inga öppna lågor såsom tända ljus, får placeras ovanpå radion.
- Elkontakten används för att koppla ifrån enheten, frånkopplingsenheten (kontakten) skall vara direkt åtkomlig.

Märkningar på radion

Följande bildkoner visas på radion:



Läs instruktionshandboken.

Viktiga Säkerhetsinstruktioner för alla Batteriladdare

SPARA DESSA INSTRUKTIONER: Denna manual innehåller viktiga säkerhets- och driftsinstruktioner för DCB105 batteriladdare.

- Innan laddaren används läs igenom alla instruktioner och varningar om laddaren, batteripaket och produkten för användning av batteripaketet.



VARNING: Risk för stötar. Låt ingen vätska komma in i laddaren. Det kan resultera i elektriska stötar.



VARNING: Risk för brännskador. För att minska risken för skador ladda endast DEWALT laddningsbara batteripaket. Andra typer av batterier kan överhettas och brista vilket kan resultera i personskador och egendomsskador. Ladda inte icke-laddningsbara batterier.



SE UPP: Barn bör övervakas för att garantera att de inte leker med apparaten.



SE UPP: Risk för explosion och det interna batteriet sätts tillbaka felaktigt. Byt endast till samma eller likvärdig typ.

OBSERVERA: Under vissa förhållanden när laddaren är inkopplad i eluttaget kan den kortslytas av främmande föremål. Främmande föremål som är ledande såsom, men inte begränsat till, slipdamm, metallspån, stålull, aluminiumfolie eller ansamling av metallpartiklar bör hållas borta från laddningshållrummet. Koppla alltid ifrån laddaren från eluttaget när det inte finns något batteripaket i hållrummet. Koppla ifrån laddaren vid rengöring.

- **Försök INTE att ladda batteripaketet med någon annan laddare än den som tas upp i denna manual.** Laddaren och batteripaketet är speciellt konstruerade att fungera tillsammans.
- **Dessa laddaren är inte avsedda att användas för annat än laddning av DEWALT laddningsbara batterier.** All annan användning kan resultera i brandrisk, elektriska stötar eller död med elektrisk ström.
- **Utsätt inte laddaren för regn eller snö.**
- **Dra i själva kontakten och inte i sladden när laddaren kopplas ur.** Detta kommer att minska risken för skador på den elektriska kontakten och sladden.
- **Se till att sladden placeras så att ingen går på den, snubblar på den eller att det på annat sätt riskerar att skadas eller påfrestas.**
- **Använd inte förlängningssladd såvida inte det är absolut nödvändigt.** Användning av en olämplig förlängningssladd kan resultera i risk för brand, elektriska stötar eller död av elektrisk ström.
- **Placera inga föremål ovanpå laddaren eller placera inte laddaren på ett mjukt underlag eftersom det kan blockera ventilationsöppningarna vilket kan resultera i intern överhettning.** Placera laddaren undan från alla heta källor. Laddaren ventileras genom öppningar i överkant och underkant av höljet.
- **Använd inte laddaren med skadad sladd eller kontakt** – byt ut dem omedelbart.
- **Använd inte laddaren om den utsatts för skarpa stötar, tappats eller skadats på annat sätt.** Ta den till ett auktoriserat servicecenter.
- **Demontera inte laddaren, ta den till ett auktoriserat servicecenter när service eller reparation behövs.** Felaktig montering kan resultera i risker för elektriska stötar, dödsfall via elektricitet eller brand.

SVENSKA

- **Koppla ifrån laddaren från uttaget innan den regörs. Detta kommer att minska risken för elektriska stötar.** Borttagning av batteripaketet kommer inte att minska risken.
- Försök **ALDRIG** att ansluta två laddare tillsammans.
- **Laddaren är konstruerad för att arbeta med standard 230 V hushållsström. Försök inte att använda någon annan spänning. Detta gäller inte för billaddaren.**

SPARA DESSA INSTRUKTIONER

Laddare

DCB105 laddaren accepterar 10,8 V, 14,4 V och 18 V Li-jon (DCB125, DCB140, DCB141, DCB142, DCB143, DCB180, DCB181, DCB182 och DCB183) batteripaket.

DEWALT laddare kräver inga inställningar och är skapade för att vara så enkla som möjligt att hantera.





Laddningsprocedur (bild [fig.] 4)

1. Koppla in laddaren i lämpligt uttag innan batteripaketet sätts i.
2. Sätt i batteripaketet (i) i laddaren, se till att paketet är helt isatt i laddaren. Den röda (laddar) lampan börjar blinka kontinuerligt för att indikera att laddningsprocessen har startat.
3. Fullföljandet av laddningen kommer att indikeras genom att den röda lampan förblir PÅ kontinuerligt. Paketet är fulladdat, och kan användas vid detta tillfälle eller lämnas i laddaren.

OBSERVERA: För att garantera maximal prestanda och livslängd för Li-jon batterier bör batteripaketet laddas fullt innan första användning.

Laddningsprocedur

Se tabellen här nedan för status på laddningen av batteripaketet.

Laddningsindikatorer: DCB105	
 laddar	— — — — — — — —
 helt uppladdat	—————
 het/kall paketfördröjning	— • — • — • —
 problem paket eller laddare	••••••••••••••

Denna laddare kommer inte att ladda ett felaktigt batteripaket. Laddaren kommer att indikera ett felaktigt batteri genom att vägra att tända eller genom att visa blinkmönster för problempaketet eller laddare.

OBSERVERA: Detta kan också betyda att det är problem med en laddare.

Om laddaren indikerar ett problem, låt testa laddaren och batteripaketet hos ett auktoriserat servicecenter.

VARM/KALL FÖRDRÖJNING

När laddaren upptäcker ett batteri som är för hett eller för kallt, kommer den automatiskt att starta en varm/kall fördröjning, avbryta laddningen tills batteriet har nått en lämplig temperatur. Laddaren växlar sedan automatiskt till paketladdningsläge. Denna funktion garanterar maximal batterilivslängd.

XR Li-jon verktyg är konstruerade med ett elektroniskt skyddssystem som kommer att skydda batteriet mot överladdning, överhettning eller kraftig urladdning.

Verktyget kommer automatiskt att stängas av om elektroniska skyddssystemet aktiveras. Om detta sker placera Li-jon batteriet i laddaren tills det är fulladdat.

Ett kallt batteripaket kommer att ladda med ungefär halva hastigheten mot ett varmt batteri. Batteripaketet kommer att laddas med en lägre hastighet genom hela laddningscykeln och kommer inte att återgå till maximal laddningshastighet även om batteriet blir varmt.

Viktiga Säkerhetsinstruktioner för alla Batteripaket

Vid beställning av utbytes-batteripaket, se till att inkludera katalognummer och spänning.

Batteripaketet är inte fulladdat direkt från kartongen. Innan batteripaketet och laddaren används, läs igenom säkerhetsinstruktionerna nedan och följ laddningsproceduren som anges.

LÄS ALLA INSTRUKTIONER

- **Ladda inte eller använd batteripaketet i explosiv atmosfär, såsom i närheten av brännbara vätskor, gaser eller damm.** Isättning och borttagning av batteripaketet från laddaren kan antända dammet eller ångorna.
- **Tvinga aldrig in batteripaketet in i laddaren. Modifiera inte batteripaketet på något sätt så att det passar i en icke-kompatibel laddare då batteripaketet kan brista och orsaka allvarliga personskador.**
- **Ladda endast batteripaketet i därför avsedd DEWALT laddare.**

- **Skvätt INTE** eller sänk ned i vatten eller annan vätska.
- **Förvara inte eller använd verktyget och batteripaketet på platser där temperaturen kan nå upptill eller överstiga 40 °C (såsom utomhuskyl eller metallbyggnader under sommaren).**
- Batterier får utsättas för överdriven värme såsom solskin, eld eller liknande.
- För bästa resultat se till att batteripaketet är fulladdat innan det används.



VARNING: Försök aldrig att öppna batteripaketet av någon anledning. Om batteripaketets hölja spricker eller är skadat sätt inte in det i laddaren. Krossa inte, tappa eller skada batteripaketet. Använd inte ett batteripaket som fått en kraftig stöt, tappats, körts över eller skadats på något annat sätt (t.ex. genomborrad av en spik, träffad av en hammare, klivits på). Det kan resultera i elektriska stötar eller dödsfall av elektrisk ström. Skadade batteripaket skall returneras till servicecenter för återvinning.



SE UPP! När det inte används, placera verktyget på sin sida, på en stadig yta, där det inte kommer att orsaka fara för snavande eller fallande. Vissa verktyg med stora batteripaket kommer att stå upprätt på batteripaketet, men kan lätt slås omkull.

SPECIFIKA SÄKERHETSINSTRUKTIONER FÖR LITUM-JON (Li-jon)

- **Bränn inte batteripaketet, även om det är svårt skadat och helt utslitet.** Batteripaketet kan explodera i elden. Giftiga ångor och ämnen skapas när batteripaket med litium-jon bränns.
- **Om batteriets innehåll kommer i kontakt med huden, tvätta omedelbart området med mild tvål och vatten.** Om batterivätskan kommer in i ögat, skölj med vatten över det öppna ögat under 15 minuter eller tills irritationen upphör. Om medicinsk omsorg behövs består batteri-elektrolyten av en blandning av flytande organiska karbonater och litiumsalter.
- **Innehållet i öppnade battericeller kan ge upphov till andningsirritation.** Tillhandahåll frisk luft. Om symtom kvarstår, sök medicinsk vård.



VARNING: Fara för brännskada. Batterivätskan kan vara lättantändlig om den utsätts för gnista eller eld.

Transport

DEWALT batterierna uppfyller alla tillämpliga regler för transport av farligt gods som stipuleras av industrin och rättsliga normer, vilket omfattar FN:s rekommendationer för transport av farligt gods; International Air Transport Associations (IATA) regelverk vid transport av farligt gods, de internationella föreskrifterna om transport av farligt gods till sjöss (IMDG), samt den europeiska överenskommelsen om internationell transport av farligt gods på väg (ADR). Litiumjon -celler och -batterier har klassificerats enligt testresultaten och de fastställda kriterierna i delavsnitt 38.3 i FN:s testhandbok för transport av farligt gods.

I de flesta instanser kommer transporten av ett DEWALT batteripaket att undantas från klassificering som helt reglerad försändelse av klass 9 farligt gods. I allmänhet insisterar man i följande två fall på transport enligt klass 9:

1. Flygtransport av över två DEWALT litiumjonbatteripaket, när paketet innehåller endast batteripaket (inga verktyg) och
2. Alla försändelser som innehåller litiumjonbatterier med en kapacitet på över 100 watt-timmar (Wh). Alla litiumjonbatterier har kapaciteten i watt-timmar angiven på batteripaketet.

Oberoende av om försändelsen klassificeras som undantagen eller helt reglerad, är det avsändaren som har ansvaret för att de aktuella bestämmelserna gällande förpackning, etikettering/märkning och dokumentation uppfylls.

Transport av batterier kan leda till eldsvåda om batteripolerna oavsiktligt kommer i kontakt med ledande material. Se vid transport av batterier till att batteripolerna är skyddade och väl isolerade från material som eventuellt kan komma i kontakt med dem och orsaka kortslutning.

Informationen som ges i detta avsnitt av handboken är given enligt bästa vetande och har ansetts vara korrekt vid tidpunkten som dokumentet skrevs. Trots det ges ingen uttrycklig eller underförstådd garanti. Det är på köparens eget ansvar att de åtgärder som vidtas uppfyller gällande bestämmelser.

Batteripaket

BATTERITYP

DCR020 arbetar med 10,8 volt, 14,4 volt och 18 volt XR Li-jon batteripaket.

The DCB123, DCB125, DCB127, DCB140, DCB141, DCB142, DCB143, DCB144, DCB180, DCB181, DCB182, DCB183 och DCB184 batteripaket kan användas. Se **Tekniska data** för mer information.

Förvaringsrekommendationer

1. Den bästa förvaringsplatsen är en som är sval och torr, långt bort från direkt solljus och för mycket värme eller kyla. För optimal batterifunktionalitet och livslängd, förvara batteripaket vid rumstemperatur när de inte används.
2. För långvarig förvaring rekommenderas att förvara ett fulladdat batteripaket på en kall och torr plats utan laddare för optimalt resultat.

OBSERVERA: Batteripaket bör inte förvaras helt urladdade. Batteripaketet behöver laddas innan det används igen.

Etiketter på laddare och batteripaket

Förutom bilddiagrammen som används i denna manual kan etiketterna på laddaren och batteripaketet visa följande bilddiagram:



Läs instruktionshandbok före användning.



Se **Tekniska data** angående laddningstid.



Batteriladdning.



Batteriet laddat.



Batteriet defekt.



Het/kall paketfördröjning.



Stick inte in ledande föremål.



Ladda inte skadade batteripaket.



Utsätt inte för vatten.



Se till att undermåliga sladdar omedelbart byts ut.



Ladda endast mellan 4 °C och 40 °C.



Endast för användning inomhus



LI-ION

Kassera batteripaketet med vederbörlig hänsyn till miljön.



DCB105 ✓

Ladda endast DEWALT batteripaket med avsedda DEWALT laddare. Laddning av batteripaket med andra än de avsedda DEWALT batterierna med en DEWALT laddare kan göra att de brister eller så kan det leda till farliga situationer.



Bränn inte batteripaketet.

Förpackningens innehåll

Förpackningen innehåller:

1 Radio

1 Instruktionshandbok

- *Kontrollera om radion, delar eller tillbehör fått skador som kan tänkas ha uppstått under transporten.*
- *Ta dig tid att grundligt läsa och förstå denna handbok före användning.*

Beskrivning (bild 1–4)



VARNING: Modifiera aldrig radion eller någon del av det. Skada eller personskada kan uppstå.

- a. Strömknapp
- b. Volymratt
- c. Pilknappar
- d. Lägesknapp
- e. Menyknappar
- f. Antenn
- g. Enter/Displayknapp
- h. LCD-display
- i. Batteripaket
- j. Laddningsmätarknapp
- k. Batteribehållare
- l. Extraport

- m. Skruv batterilucka
- n. Knappcells batteri
- o. Lock knappcells batteri
- p. USB-port

Elektrisk Säkerhet

Kontrollera alltid att batteripaketets spänning motsvarar spänningen på klassificeringsplattan. Se också till att spänningen hos din laddare motsvarar den hos din starkströmsförsörjning.



VARNING: Risk för elektrisk stöt. Använd endast på torra platser.

Om starkströmssladden är skadad måste den bytas ut mot en speciellt preparerad sladd som finns att få genom DeWALTs serviceorganisation.

Användning av Förlängningssladd

Om en förlängningssladd behövs, använd en godkänd 3-kärnig förlängningssladd, som är lämplig för detta verktygs strömbehov (se **Tekniska data**). Minsta ledningsstorlek är 1,5 mm²; maximala längden är 30 m.

Vid användning av en sladdvinda, dra alltid ut sladden helt och hållet.

HOPMONTERING OCH JUSTERING

Insättning av ett batteripaket (bild 4)



VARNING: Använd endast DeWALTs batteripaket och laddare.

OBSERVERA: Se till att ditt batteripaket är helt uppladdat. Om batteripaketet inte producerar tillräcklig effekt, ladda batteripaketet genom att följa instruktionerna i laddarens handbok.

OBSERVERA: För att garantera maximal prestanda och livslängd för Li-ion batterier bör batteriet laddas under minst 10 timmar innan första användning.

Sätt i batteripaketet (j) i behållaren tills det sitter helt fast.

BRÄNSLEMÄTARE BATTERIPAKET (FIG. 4)

Vissa DeWALT batteripaket inkluderar en bränslemätare vilket består av tre gröna LED-lampor som indikerar laddningsnivån som finns kvar i batteripaketet.

För att slå till bränslemätaren tryck in och håll kvar bränslemätarknappen (j). En kombination av de tre LED-lamporna kommer att lysa för att ange kvarvarande laddningsnivå. När laddningen i batteriet är under den användbara gränsen kommer inte bränslemätaren att lysa och batteriet behöver laddas.

OBSERVERA: Bränslemätaren är endast en indikering på laddning som finns kvar i batteripaketet. Den indikerar inte verktygets funktionalitet och kan variera baserat på produktkomponenter, temperatur och slutanvändarens användning.

Installation av knappcells batteriet (bild 2)



VARNING: Vid byte av batteri ersätt den med samma varumärke och typ. Observera polariteten (+ och -) vid byta av batterier. För vara inte eller bär batterier så att metallföremål kommer i kontakt med de exponerade terminalerna.

Din radio är utrustad med minne för att spara tiden och dina valda kanaler i minnet. När radion är AV strömförsöks detta minne av ett knappcells batteri som medföljer radion.

1. Stäng av radion och koppla bort den från strömkällan.
2. Skruva bort skruven (m) på batteriets lock (o).
3. Tryck ner på batteriets lockspärr och dra för att öppna.
4. Sätt in knappcells batterierna (n) i enlighet med diagrammet inuti knappcells batteriets hållare.
5. Sätt tillbaka batteriets lucka, sätt in skruven och dra åt.

OBSERVERA: För att återställa LCD-skärmen, klocka och förinställningar, ta ut knappcells batteriet och sätt tillbaks det. Följ denna procedur om skärmen förefaller att låsa sig.

ANVÄNDNING

Bruksanvisning



VARNING: Läkta alltid säkerhetsinstruktionerna och tillämpbara bestämmelser.



VARNING: Placera inte radion i miljöer där den kan utsättas för dropp eller stänk.

Strömhantering

Linda ut sladden och koppla in den i ett 230 V AC vägguttag.

Hantering av radio (bild 1)

INSTÄLLNING ENERGI/VOLYM

1. För att slå på radion, tryck på strömbrytaren (a).

OBSERVERA: När radion används första gången kommer den att gå in i DAB-läge och automatiskt söka efter stationer. Den kommer sedan att ställa in tiden och börja spela den första stationen som hittas. Om det inte finns någon tidssignal tillgänglig, se **Programmering av klockan** för att manuellt ställa in tiden.

2. Vrid på ratten (b) medurs för att öka volymen. För att minska volymen, vrid moturs.

LÄGESVAL

För att välja ett av funktionslägena (DAB, FM eller AUX) skjut lägesknappen (d) tills önskad funktion hittas. Exempelvis om radion är i DAB, vilket syns i övre vänstra delen av LCD-displayen (h), skjut lägesknappen två gånger för att ändra till AUX.

DAB-LÄGE - INSTÄLLNING

När enheten första gången slås på i DAB/DAB+ läge kommer radion automatiskt att söka efter lokala sändarstationer.

Använd vänstra eller högra pilknapparna (c) för att rulla genom stationerna.

OBSERVERA: Om du byter plats eller om mottagningen var dålig i den ursprungliga sökningen (möjlig om antennen inte var uppe) kan detta resultera i en tom eller icke komplett lista med tillgängliga stationer. Manuell körning av en autosökning kommer att hitta alla tillgängliga sändarstationer.

Genomförandet av en Autosökning:

1. Tryck på menyknappen (e), rulla genom alternativen genom att trycka på höger pilknapp (c) tills du når *Autosökning* och välj detta alternativ genom att trycka på Enter/Display knappen (g).
2. Tryck på höger pilknapp för att välja alternativet "Ja".
3. Tryck på Enter/Display knappen (g) för att genomföra den automatiska sökningen.

När den automatiska sökningen är klar kommer radion att spela den första stationen som den hittat.

För att använda förinställningar se **Programmering av minnesknapparna**.

DAB-LÄGE – STATIONSBORTTAGNING

Vissa stationer som en gång togs emot av radion och inte längre är tillgängliga kan visas med ett ? efter stationsnamnet.

Använd Prune-funktionen för att ta bort dessa stationer från stationslistan:

1. Tryck på Meny (e) och rulla direkt till *Prune* alternativet.
2. Tryck på Enter/Display (g) för att välja.

DAB-LÄGE – DYNAMIC RANGE COMPRESSION (DRC/KOMPRESSION AV DYNAMISKT OMRÅDE)

Denna funktion reducerar skillnaden mellan det högsta och lägsta ljudet som sänds. Den gör svagt ljud betydligt högre och högt ljud betydligt tystare.

Följande alternativ finns tillgängliga:

- 0 - sändning av DRC kommer att ignoreras
- 1/2 - ställer in DRC på halva sändningsnivån
- 1 - använder sända DRC nivån
- 2 - dubblar sända DRC nivån

OBSERVERA: DRC fungerar endast om det är aktiverat av sändaren.

FM-LÄGE - INSTÄLLNING

För inställning:

Skjut på högerpilen för att flytta inställningen upp på frekvensbandet, skjut på vänsterpilen för att flytta mottagningen nedåt på frekvensbandet.

Söka:

Tryck in och håll kvar höger pilknapp (c) en gång och släpp. Den inställda frekvensen kommer att ökas för att söka efter den första radiostationen med acceptabel klarhet och stanna på den stationen. Om den högra pilknappen trycks in igen fortsätter sökningen efter en radiostation på högre frekvenser. Den vänstra pilknappen kan tryckas in för att söka efter radiostationer på lägre frekvenser. Sökfunktionen är tillgänglig i FM-läge.

PROGRAMMERING AV KLOCKAN

Tiden och datumet kan uppdateras manuellt eller automatiskt synkroniseras med sändningar av nationella tidssignaler över DAB (där så finns tillgängligt).

För att synkronisera klockan automatiskt: (ENDAST DAB-läge)

OBSERVERA: När radion används första gången kommer den att gå in i DAB-läge och automatiskt söka efter stationer.

1. Tryck på Menyknappen (e).
2. Använd pilknapparna (c) för att rulla till *Klockinställning* och tryck på Enter/Display knappen (g).

3. Rulla till *Synkronisera tiden nu* tryck på Enter/Display knappen för att välja. Detta synkroniserar automatiskt klockan med nationella tidssignaler.

För att synkronisera klockan manuellt: (Endast FM och DAB lägen)

1. Tryck på Menyknappen (e).
2. Använd pilknapparna (c) för att rulla till *Klockinställning* och tryck på Enter/Display knappen (g).
3. Rulla till *Datum och tid* och tryck på Enter/Display knappen (g).
4. Ställ in datumet och tiden med vänstra och högra pilknapparna (c).
5. När den önskade tiden är inställd tryck på Enter/Display (g) knappen för att bekräfta.

Andra menyalternativ för Klockinställningar:

- Tidsformat: Välj 12-timmars eller 24-timmars tidvisningsformat
- Datumformat: Välj format för datumvisning, MM/DD/ÅÅÅÅ, ÅÅÅÅ/MM/DD eller DD/MM/ÅÅÅÅ.

Viktiga radionoteringar (bild 3)

1. Radion kommer att kunna köras i upp till 14 timmar på ett fulladdat 4,0 amptimmars batteri i god kondition. Användning av batterier med lägre spänning kommer att resultera i kortare användningstid.
2. Mottagningen kan variera beroende på plats och styrkan hos radiosignalen.
3. Vissa generatorer kan orsaka bakgrundsbrus.
4. För att använda extrauttaget (l), koppla utgången från en CD- eller iPod-®/MP3-spelare i uttaget. Ljudet från den externa källan spelas genom högtalarna på radion.
5. USB-strömuttaget (p) är ett anslutningsuttag för lågenergienheter såsom mobiltelefoner, CD- och MP3-spelare. Notera att radion kommer inte att ladda via USB-uttaget när den strömförsörjs med batterier.

* iPod är ett registrerat varumärke för Apple Inc.

UNDERHÅLL

Din DEWALT laddare/radio har konstruerats för att arbeta över en lång tidsperiod med minimalt underhåll. Kontinuerlig tillfredsställande drift beror på ordentlig vård.

Serviceanmärkingar

Denna produkt är inte servicebar. Det finns inga användarservicebara delar inuti radion. Service på ett auktoriserat servicecenter krävs för att undvika skador på interna komponenter känsliga för statisk elektricitet.



Rengöring



VARNING: Använd aldrig lösningsmedel eller andra skarpa kemikalier för att rengöra de icke-metalliska delarna på radion. Dessa kemikalier kan försvaga de material som används i dessa delar. Använd en trasa som bara är fuktad med vatten och mild tvål. Låt aldrig någon vätska komma in i radion; sänk aldrig ner någon del av radion i en vätska.

RENGÖRINGSINSTRUKTIONER FÖR LADDARE



VARNING: Risk för stötar. Koppla ifrån laddaren från strömuttaget innan rengöring. Smuts och fett kan avlägsnas från utsidan av radion med en trasa eller med en mjuk, icke-metallisk borste. Använd inte vatten eller rengöringsvätska.

Extra tillbehör



VARNING: Eftersom andra tillbehör än de som erbjuds av DEWALT inte har testats med denna produkt, kan användningen av sådana tillbehör med denna radio vara riskabelt. För att minska risken för personskada bör endast tillbehör som rekommenderas av DEWALT användas med denna produkt.

Rådfråga din återförsäljare för ytterligare information angående lämpliga tillbehör.

Att skydda miljön



Separat insamling. Denna produkt får inte kasseras tillsammans med vanligt hushållsavfall.

Skulle du en dag upptäcka att din produkt från DEWALT behöver ersättas eller att du inte längre har någon användning för den, kassera den inte tillsammans med hushållsavfallet. Gör denna produkt tillgänglig för separat insamling.

SVENSKA



Separat insamling av använda produkter och förpackningar möjliggör att ämnena kan återvinnas och användas igen. Återanvändning av återvunna ämnen bidrar till att förhindra miljöföroreningar och minskar behovet av råmaterial.

Lokala bestämmelser kan ge anvisningar för separat insamling av elektriska produkter från hushållen, på kommunala avfallsanläggningar eller via återförsäljaren när du köper en ny vara.

DEWALT tillhandahåller en inrättning för insamling och återvinning av DEWALTs produkter när dessa har nått slutet på sin livslängd. För att utnyttja denna tjänst, återsänd din vara till något behörigt reparationsombud, som kommer att tillvarata den å dina vägnar.

Du kan kontrollera var ditt närmaste behöriga reparationsombud finns, genom att kontakta det lokala kontoret för DEWALT på den adress som anges i denna handbok. Alternativt finns en förteckning över behöriga reparationsombud för DEWALT och komplett information om vår service efter försäljning, med kontaktadresser, på Internet på: www.2helpU.com.



Uppladdningsbart batteripaket

Detta batteripaket för långvarigt bruk måste laddas upp när det inte åstadkommer tillräcklig effekt på arbetsmoment som det lätt kunde klara tidigare. Vid slutet av dess tekniska livslängd, kassera det med vederbörlig hänsyn till vår miljö:

- Töm batteripaketet helt och hållet och ta sedan bort det från radion.
- Li-jon-celler är återvinningsbara. Tag dem till din återförsäljare eller till en lokal återvinningsstation. De insamlade batteripaketerna kommer att återvinnas eller kasseras på ett korrekt sätt.

GARANTI

DEWALT har förtroende för kvaliteten på sina produkter, och erbjuder en enastående garanti för professionella användare av produkten. Denna garanti-deklaration kommer som tillägg till och inskränker inte dina kontraktsmässiga rättigheter i egenskap av professionell användare, eller dina lagstadgade rättigheter i egenskap av enskild icke-professionell användare. Garantin är giltig i de territorier som tillhör medlemsstaterna i Europeiska unionen och det europeiska frihandelsområdet.

• 30 DAGARS RISKFRI TILLFREDSSTÄLLELSE-GARANTI •

Om du inte är helt nöjd med funktionaliteten hos ditt verktyg från DEWALT kan du helt enkelt återlämna det inom 30 dagar, i komplett skick, med alla ursprungliga delar så som det köpts, till inköpsstället, för full återbetalning eller byte. Produkten måste ha blivit utsatt för rimligt slitage och nötning, och bevis på inköpet måste visas upp.

• KONTRAKT PÅ ETT ÅRS FRI SERVICE •

Om du behöver underhåll eller service för ditt DEWALT verktyg inom 12 månader från inköp har du rätt till en service utan kostnad. Den kommer att utföras utan kostnad hos ett auktoriserat DEWALT reparationsombud. Bevis på köpet måste visas upp. Detta inkluderar arbete. Det innefattar inte tillbehör och reservdelar, såvida dessa inte faller inom ramen för garantin.

• ETT ÅRS FULLSTÄNDIG GARANTI •

Om din produkt från DEWALT produkt fallerar på grund av bristfälligt material eller tillverkning inom 12 månader efter inköpsdatum, garanterar DEWALT att vi kostnadsfritt byter ut alla felaktiga delar eller – efter vårt gottfinnande – kostnadsfritt byter ut enheten, förutsatt att:

- Produkten inte har använts felaktigt;
- Produkten bara har utsatts för rimligt slitage och nötning;
- Reparationer inte har försökt göras av obehöriga personer;
- Bevis på köpet visas upp;
- Produkten återlämnas i fullständigt skick, med alla sina ursprungliga beståndsdelar.

Om du vill göra ett yrkande, kontakta din återförsäljare eller leta efter din närmaste auktoriserade DEWALT reparationsombud i DEWALT katalogen eller kontakta ditt DEWALT kontor på den adress som anges i denna manual. En förteckning över behöriga reparationsombud för DEWALT och komplett information om vår service efter försäljning finns tillgängligt på Internet på:
www.2helpU.com.

RADYO

DCR016

Tebrikler!

Bir DEWALT ürününü tercih ettiniz. Uzun süreli deneyim, sürekli ürün geliştirme ve yenilik DEWALT markasının profesyonel elektrikli alet kullanıcıları için en güvenilir ortaklardan birisi haline gelmesini sağlamaktadır.

Teknik Veriler

		DCR020
Güç Kaynağı		AC/DC
Şebeke voltajı	V_{AC}	230
Akü voltajı	V_{DC}	10,8–18
Akü tipi		Li-Ion
Ağırlık (akü hariç)	kg	2,9

Akü	DCB123	DCB125	DCB127	DCB140	DCB141	DCB142	DCB143	DCB144	DCB180	DCB181	DCB182	DCB183	DCB184
Akü tipi	Li-Ion	Li-Ion	Li-Ion	Li-Ion	Li-Ion	Li-Ion	Li-Ion	Li-Ion	Li-Ion	Li-Ion	Li-Ion	Li-Ion	Li-Ion
Voltaj	V_{DC}	10,8	10,8	10,8	14,4	14,4	14,4	14,4	14,4	18	18	18	18
Kapasite	Ah	1,5	1,3	2,0	3,0	1,5	4,0	2,0	5,0	3,0	1,5	4,0	2,0
Ağırlık	kg	0,2	0,2	0,2	0,53	0,30	0,54	0,30	0,54	0,64	0,35	0,61	0,40

Şarj Cihazı		DCB105
Ana şebeke voltajı	V_{AC}	230 V
Akü tipi		Li-Ion
Bataryaların yaklaşık şarj olma süreleri	min	30 (1,5 Ah) 45 (2,0 Ah) 55 (3,0 Ah) 70 (4,0 Ah) 90 (5,0 Ah)
Ağırlık	kg	0,49

Tanımlar: Güvenlik Talimatları

Aşağıdaki tanımlar her işaret sözcüğü için şiddet derecesini gösterir. Lütfen kılavuzu okuyunuz ve bu simgelere dikkat ediniz.



TEHLİKE: Engellenmemesi halinde **ölüm veya ciddi yaralanma** ile sonuçlanabilecek çok yakın bir tehlikeli durumu gösterir.



UYARI: Engellenmemesi halinde **ölüm veya ciddi yaralanma** ile sonuçlanabilecek potansiyel bir tehlikeli durumu gösterir.



DİKKAT: Engellenmemesi halinde **önemsiz veya orta dereceli yaralanma** ile sonuçlanabilecek potansiyel bir tehlikeli durumu gösterir.

İKAZ: Engellenmemesi halinde **maddi hasara neden olabilecek, yaralanma ile ilişkisi olmayan durumları** gösterir.



Elektrik çarpması riskini belirtir.



Yangın riskini belirtir.

Radyo için Güvenlik Talimatları

- **Kordonu zorlamayın.** Radyoyu kesinlikle kablосundan taşımayın. Prizden ayırmak için kesinlikle kabloyu çekmeyin. Kabloyu ısıdan, yağdan ve keskin kenarlardan uzak tutun.
- **Bataryayı çıkarın.** Gözetimsiz bırakmadan önce kapatın. Akü kullanılmadığı zaman, herhangi bir parça veya aksesuar değiştirmeden veya bakıma almadan önce aküyü çıkarın.

- Bu cihaz ılıman iklimlerde kullanılmak üzere tasarlanmıştır.
- Cihaz, güvenliklerinden sorumlu kişi gözetiminde cihazın kullanımı hakkında bilgi verilmeksizin, sınırlı fiziksel (çocuklar dahil), duyuşsal veya zihinsel kapasiteli veya deneyimsiz ve bilgisiz kişiler tarafından kullanılmamalıdır.
- Cihazla oynamadıklarından emin olmak için çocuklar gözetim altında tutulmalıdır.
- Radyo damlamaya veya sıçramaya maruz kalmamalıdır; vazo benzeri sıvıya dolu cisimler üzerine konmamalıdır.
- Yanan mum gibi açık ateş kaynakları radyonun üzerine konmamalıdır.
- Şebeke fişi aletin elektriğini kesme aygıtı olarak kullanılmaktadır; elektrik kesme aygıtı (fiş) her zaman erişilebilir olmalıdır.

Radyonun Üzerindeki İşaretler

Radyo üzerinde aşağıdaki semboller gösterilir:



Kullanım kılavuzunu okuyun.

Tüm Akü Şarj Cihazları İçin Önemli Güvenlik Talimatları

TALİMATLARI SAKLAYIN: Bu kılavuz, DCB105 şarj cihazları ile ilgili önemli güvenlik ve çalıştırma talimatları içerir.

- Şarj cihazını kullanmadan önce şarj cihazının, akünün ve üründe kullanılan akünün üzerindeki talimatları ve uyarıcı işaretleri okuyun.



UYARI: Elektrik çarpması tehlikesi. Şarj cihazının içine sıvı kaçmasına izin vermeyin. Elektrik çarpmasına neden olabilir.



DIKKAT: Yanma tehlikesi. Yaralanma riskini azaltmak için, yalnızca DEWALT şarjlı akü takımlarını şarj edin. Diğer tip aküler aşırı ısınabilir ve yaralanmalara veya maddi hasara neden olabilecek şekilde patlayabilir. Yeniden şarj edilemeyen aküleri şarj etmeyin.



DIKKAT: Cihazla oynamadıklarından emin olmak için çocuklar gözetim altında tutulmalıdır.



DIKKAT: Dahili batarya hatalı şekilde değiştirilmişse patlama tehlikesi vardır. Yalnızca aynı veya muadili tipte değiştirin.

İKAZ: Belirli koşullar altında, şarj cihazı güç kaynağına takılıyken, yabancı maddeler tarafından kısa devre yapılabilir. Bunlarla sınırlı olmamak kaydıyla iletken nitelikteki taşlama tozu, metal yongalar, çelik yünü, alüminyum folyo veya metal parçacık birikimi gibi yabancı maddeler şarj cihazının yuvalarından uzak tutulmalıdır. Yuvalarda akü paketi yokken şarj cihazını daima güç kaynağından çıkarın. Şarj cihazının fişini temizlemeden önce çıkarın.

- Aküyü bu kılavuzdaki şarj cihazlarından başka cihazlarla şarj etmeye **ÇALIŞMAYIN**. Şarj cihazı ve akü özellikle birlikte çalışacak şekilde tasarlanmıştır.
- Bu şarj cihazları DEWALT şarjlı akülerini şarj etmekten başka kullanımlar için tasarlanmamıştır. Başka kullanımlar yangın veya elektrik çarpmasına yol açabilir.
- Şarj cihazını yağmura veya kara maruz bırakmayın.
- Şarj cihazını fişten çıkarırken kablodan değil fişten tutarak çekin. Bu, elektrik fişine ve kablosuna hasar verilmesi riskini azaltır.
- Kablonun üzerine basılmayacak, ortalıkta gezinmeyecek veya başka şekilde hasara ve gerginliğe maruz kalmayacak şekilde yerleştirildiğinden emin olun.
- Kesinlikle gerekli olmadıkça uzatma kablosu kullanmayın. Yanlış uzatma kablosu kullanımı yangın veya elektrik çarpmasına neden olabilir.
- Şarj cihazının üzerine herhangi bir eşya koymayın veya şarj cihazını havalandırma deliklerini kapatıp aşırı iç sıcaklığa neden olabilecek yumuşak bir yüzeye yerleştirmeyin. Şarj cihazını herhangi bir ısı kaynağından uzaktaki bir yere koyun. Şarj cihazı muhafazanın üstündeki ve altındaki delikler aracılığıyla havalandırılır.
- Şarj cihazını hasarlı kordon veya fişle çalıştırmayın — bunları derhal değiştirin.
- Şarj cihazını sert bir darbe aldıysa, düştüyse veya herhangi bir şekilde hasar gördüyse çalıştırmayın. Yetkili bir servis merkezine götürün.

TÜRKÇE

- **Şarj cihazını sökmeyin; servis veya onarım gerektiğinde yetkili bir servis merkezine götürün.** Yanlış yeniden takma elektrik çarpmasına veya yangına yol açabilir.
- **Herhangi bir temizlik işlemi yapmadan önce şarj cihazının fişini prizden çekin. Bu, elektrik çarpması riskini azaltır. Aküyü çıkarmak bu riski azaltmaz.**
- **ASLA 2 şarj cihazını bir arada bağlamaya çalışmayın.**
- **Şarj cihazı standart 230 V mesken elektriği gücüyle çalışmak üzere tasarlanmıştır. Cihazı başka bir voltaja kullanmaya çalışmayın. Bu araba şarj cihazı için geçerli değildir.**

TALİMATLARI SAKLAYIN

Şarj cihazları

DCB105 şarj cihazı 10,8 V, 14,4 V ve 18 V Li-Ion (DCB125, DCB140, DCB141, DCB142, DCB143, DCB180, DCB181, DCB182 ve DCB183) akü takımları için uygundur.

DEWALT şarj cihazlarının ayara ihtiyacı yoktur ve olabildiğince kolay çalıştırılmak üzere tasarlanmışlardır.



Şarj Etme (şek. [fig.] 4)

1. Pilleri takmadan önce şarjı uygun bir prize takın.
2. Akü (i) takımını şarj cihazına takın, paketin şarj cihazına tamamen oturduğundan emin olun. Sürekli yanıp sönen kırmızı (şarj) ışık, şarj işleminin başladığını gösterir.
3. Kırmızı ışığın sürekli AÇIK kalması, şarjın tamamlandığını gösterir. Akü tamamen şarj olmuştur ve hemen kullanılabilir veya şarj cihazında bırakılabilir.

NOT: Lityum iyon akülerden maksimum performans almak ve akülerin kullanım ömrünü uzatmak için, kullanmadan önce tam olarak şarj edin.

Şarj İşlemi

A künün şarj durumu için aşağıdaki tabloya bakın.

Şarj göstergeleri: DCB105	
 şarj oluyor	— — — — — — — —
 tamamen şarj oldu	—————
 sıcak/soğuk akü gecikmesi	— • — — • — — • —

 paket veya şarj cihazında sorun

Bu şarj cihazı arızalı bir akü takımını şarj etmeyecektir. Şarj cihazı, ışığı geri çevirerek veya paket ya da şarj sorunu yanıp sönmeye şablonunu görüntüleyerek akünün arızalı olduğunu gösterecektir.

NOT: Bu aynı zamanda şarj cihazının arızalı olduğu anlamına da gelebilir.

Şarj cihazı bir sorun gösteriyorsa, şarj cihazını ve akü takımını test edilmek üzere yetkili bir servis merkezine gönderin.

SICAK/SOĞUK PAKET GECIKMESİ

Şarj aleti çok sıcak veya çok soğuk bir batarya tespit ettiğinde, otomatik olarak Sıcak/Soğuk Gecikmesini başlatarak batarya uygun sıcaklığa gelene kadar şarjı durdurur. Şarj aleti sonrasında otomatik olarak şarj moduna geçer. Bu özellik maksimum batarya ömrünü garanti eder.

XR Li-Ion cihazları aşırı yük, aşırı ısınma veya tamamen boşalmadan koruyacak bir Elektronik Koruma Sistemi ile birlikte tasarlanmıştır.

Elektronik Koruma Sistemi devreye girerse alet otomatik olarak kapatılacaktır. Bu durum gerçekleşirse Li-Ion aküyü tamamen şarj olana dek bir şarj cihazının üzerine koyun.

Soğuk bir akü takımı sıcak bir akü takımının yarısı oranında şarj olacaktır. Akü takımı tüm şarj döngüsü boyunca daha yavaş bir hızda şarj olacaktır ve akü ısındığında bile maksimum şarj oranına geri dönmeyecektir.

Tüm Aküler İçin Önemli Güvenlik Talimatları

Yedek aküleri sipariş ederken, katalog numarasını ve voltajı eklediğinizden emin olun.

Akü takımı ambalajından çıkarıldığında tamamen şarj edilmiş durumda değildir. Akü takımını ve şarj cihazını kullanmadan önce, aşağıdaki güvenlik talimatlarını okuyun ve belirtilen şarj prosedürlerini izleyin.

TÜM TALİMATLARI OKUYUN

- **Akü takımını yanıcı sıvı, gaz ve tozların bulunduğu yerler gibi yanıcı ortamlarda şarj etmeyin veya kullanmayın. Akü takımını şarj cihazına takmak veya cihazdan çıkarmak toz veya dumanları tutuşturabilir.**

- **Aküyü şarj cihazının içine doğru zorlamayın. Akü kırılarak ciddi kişisel yaralanmaya neden olabileceğinden akünün üzerinde hiçbir şekilde uyumsuz bir şarj cihazına uydurmak için değişiklik yapmayın.**
- Akü takımlarını yalnızca belirtilen DEWALT şarj cihazlarında şarj edin.
- Su veya diğer sıvıları sıçratmayın veya bunlara **DALDIRMAYIN**.
- **Aleti ve aküyü sıcaklığın 40 °C'ye (105 °F) ulaştığı veya bu sıcaklığı aştığı yerlerde (yazın dış barakalar veya metal binalar gibi) depolamayın veya kullanmayın.**
- Bataryalar güneş ışığı, ateş veya benzeri gibi aşırı yüksek sıcaklıklara maruz bırakılmamalıdır.
- En iyi sonucu almak için, kullanmadan önce akü takımının tamamen şarj edildiğinden emin olun.



UYARI: Aküyü hiçbir nedenle asla açmayın. Akünün muhafazası çatlarsa veya hasar görürse, şarj cihazına takmayın. Aküyü çarpmayın, düşürmeyin veya pakete hasar vermeyin. Sert bir darbe almış, düşmüş, çığnemiş veya herhangi bir şekilde hasar görmüş (örn. çiviyle delinmiş, çekiçle vurulmuş veya üzerine basılmış) bir aküyü veya şarj cihazını kullanmayın. Elektrik çarpmasına yol açabilir. Hasarlı aküler geri dönüşüm için servis merkezine gönderilmelidir.



DİKKAT: Kullanmadığınız zaman, aleti takılma veya düşme tehlikesi oluşturmayan düz bir yüzey üzerine yana yatırarak yerleştirin. Büyük aküleri bulunan bazı aletler, akü üzerinde dik konumda durur ancak kolaylıkla devrilebilir.

LİTYUM İYON İÇİN ÖZEL GÜVENLİK TALİMATLARI (Li-Ion)

- **Önemli ölçüde hasarlı veya tamamen eskimiş olsa bile aküyü ateşe atmayın. Akü ateşe atılırsa patlayabilir. Lityum iyon aküler yanınca zehirli buharlar ve materyaller açığa çıkar.**
- **Akü içeriği cildinizle temas ederse, etkilenen alanı derhal yumuşak bir sabun ve suyla yıkayın. Akü sıvısı gözlerinize bulaşırsa, gözünüzü açık tutarak 15 dakika**

boyunca veya tahriş hissi geçene kadar suyla yıkayın. Tıbbi yardım gerekirse, akü elektroliti sıvı organik karbonatlar ve lityum tuzları karışımından oluşmaktadır.

- **Açılan akü hücrelerinin içeriği solunum yolunu tahriş edebilir. Ortama temiz hava girmesini sağlayın. Belirtiler geçmezse tıbbi yardım alın.**



UYARI: Yanık tehlikesi. Akü sıvısı kıvılcıma veya ateşe mar

Nakliyat

DEWALT bataryalar, Tehlikeli Maddelerin Nakliyesi Hakkında BM Tavsiyeleri; Uluslararası Hava Taşımacılığı Birliği (IATA) Tehlikeli Madde Düzenlemeleri, Uluslararası Deniz Taşımacılığı Tehlikeli Madde (IMDG) Düzenlemeleri ve Uluslararası Karayoluyla Tehlikeli madde Taşıma Konulu Avrupa Anlaşması içeriklerinde belirtilen sektörel ve hukuki standartların tüm düzenlemeleriyle uyumludur. Lityum-iyon bataryalar, Tehlikeli Madde Taşımacılığı Kılavuzu Testleri ve Kriterleri Hakkındaki BM Tavsiyelerinin 38.3. bölümüne kadar test edilmiştir.

Çoğu durumda, DEWALT bataryaların nakliyatı tamamen düzenlenmiş Sınıf 9 Tehlikeli madde sınıfının dışında kalmaktadır. Genel olarak, Sınıf 9 gerektiren iki örnek şunlardır:

1. İki adetten fazla DEWALT lityum-iyon bataryanın, pakette yalnızca bataryalar varken (hiçbir alet olmadan) hava yoluyla taşınması, ve
2. Enerji derecesi 100 Watt Saat (Wh)'den fazla olan lityum-iyon bataryaların herhangi bir şekilde taşınması. Tüm lityum-iyon bataryaların paketlerinde Watt Saat değeri belirtilmiştir.

Nakliyat kapsam dışında da kalsa, tamamen düzenlenmiş de olsa, paketleme, etiketleme ve belgeleme gereklilikleri hakkındaki son düzenlemeleri takip etmek nakliyatçıların sorumluluğudur.

Batarya nakliyatında, batarya kutuplarının istemsiz şekilde iletken maddelerle temas ederek yangına sebep vermesi ihtimali vardır. Batarya nakliyatı yaparken, batarya kutuplarının iyi korunduğundan ve kutuplarla temas edip kısa devreye sebep olabilecek maddelerden iyi şekilde izole edildiğinden emin olun.

Kılavuzun bu bölümünde bulunan bilgiler iyi niyetle yazılmıştır ve kılavuzun hazırlandığı tarih

TÜRKÇE

İtibarıyla doğru olduğuna inanılmaktadır. Fakat, sözlü veya zımnen hiçbir garanti verilmemektedir. Gerçekleştirdiği işlemlerin geçerli düzenlemelerle uyumlu olduğundan emin olmak alıcının sorumluluğundadır. *uz kalırsa yanıcı olabilir.*

AKÜ

AKÜ TİPİ

DCR020 10,8 volt, 14,4 volt ve 18 volt XT Li-Ion bataryalarla çalışır.

DCB123, DCB125, DCB127, DCB140, DCB141, DCB142, DCB143, DCB144, DCB180, DCB181, DCB182, DCB183 ve DCB184 bataryalar kullanılabilir. Daha fazla bilgi için **Teknik Veriler** bölümüne bakın.

Saklama Önerileri

1. En iyi saklama ortamı serin ve kuru, doğrudan güneş ışığı almayan, aşırı sıcak ve soğuk olmayan yerlerdir. Optimum akü performansı ve ömrü için kullanımda değilken aküleri oda sıcaklığında saklayın.
2. Uzun süreli saklama için, en iyi sonucu almak amacıyla tamamen şarj edilmiş bir akü takımının şarj cihazının dışında kuru bir yerde saklanması tavsiye edilir.

NOT: Akü takımları şarjları tamamen tükenmiş halde saklanmamalıdır. Kullanılmadan önce akü takımının yeniden şarj edilmesi gerekir.

Şarj cihazı ve akü üzerindeki etiketler

Bu kılavuzda kullanılan resimli grafiklere ek olarak, şarj cihazı ve akü takımı üzerindeki resimli grafikler aşağıdakileri gösterebilir:



Kullanmadan önce kullanım kılavuzunu okuyun.



Şarj süresi için **Teknik veriler** bölümüne bakın.



Akü şarj oluyor.



Akü şarj oldu.



Akü arızalı.



Sıcak/soğuk akü gecikmesi.



İletken nesnelere temas etmeyin.



Hasarlı aküleri şarj etmeyin.



Suya maruz bırakmayın.



Hasarlı kabloları derhal yenisiyle değiştirin.



Sadece 4 °C ve 40 °C arasında şarj edin.



Yalnızca iç mekanda kullanım içindir.



Aküyü çevreye gerekli özeni göstererek imha edin.



DEWALT bataryalarını yalnızca onlar için tasarlanmış olan DEWALT şarj cihazlarıyla şarj edin. DEWALT bataryaları haricindeki bataryaların DEWALT şarj aletleriyle şarj edilmesi patlamalarına veya diğer tehlikeli durumların ortaya çıkmasına sebep olabilir.



Aküyü ateşe atmayın.

Ambalaj içeriği

Ambalaj şunları içerir:

1 Radyo

1 Kullanım kılavuzu

- *Radyo, parçalar ve aksesuarlarda nakliye sırasında hasar oluşup oluşmadığını kontrol edin.*
- *Çalıştırmadan önce bu kılavuzu iyice okuyup anlamak için zaman ayırın.*

Tanımlama (şek. 1–4)



UYARI: Hiçbir zaman radyoyu veya herhangi bir parçasını değiştirmeyin. Hasarla veya yaralanmayla sonuçlanabilir.

- a. Güç düğmesi
- b. Ses ayarı
- c. Ok düğmeleri
- d. Mod düğmesi

- e. Menü düğmesi
- f. Anten
- g. Giriş/görüntüleme düğmesi
- h. LCD ekran
- i. Batarya paketi
- j. Pil göstergesi düğmesi
- k. Batarya yuvası
- l. Ek giriş
- m. Batarya kapağı vidası
- n. Düğme hücre pil
- o. Düğme hücre pil kapağı
- p. USB girişi

Elektrik Emniyeti

Her zaman akü voltajının, etiket plakasındaki voltajla aynı olup olmadığını kontrol edin. Ayrıca, şarj cihazınızın voltajının şebeke voltajı ile aynı olmasına dikkat edin.



UYARI: Elektrik çarpmaya tehlikesi. Sadece kuru ortamlarda kullanın.

Elektrik kablosu hasar görürse kablo, yetkili DEWALT servisinden temin edebileceğiniz özel olarak hazırlanmış kablo ile değiştirilmelidir.

Uzatma kablosu kullanılması

Uzatma kablosu kullanılması gerekiyorsa bu aletin giriş gücüne (**Teknik verilere** bakın) uygun onaylı bir 3 damarlı uzatma kablosu kullanın. Minimum iletken ebadı 1,5 mm²; maksimum uzunluk 30 m'dir.

Bir kablo makarası kullanırken, her zaman kabloyu tamamen makaradan çıkarın.

MONTAJ VE AYARLAMALAR

Akünün Takılması (şek. 4)



UYARI: Sadece DEWALT marka akü ve şarj aletleri kullanın.

NOT: Akünün tam şarjı olduğundan emin olun. Akü yeteri kadar güç üretmiyorsa şarj cihazının kullanma kılavuzundaki talimatları izleyerek aküyü şarj edin.

NOT: Lityum iyon bataryalardan maksimum performans almak ve bataryaların kullanım ömrünü uzatmak için, kullanmadan önce en az 10 saat şarj edin.

Bataryayı takmak için, bataryayı (i) yuvaya tam olarak oturana kadar sokun.

YAKIT GÖSTERGESİ AKÜ GRUPLARI (ŞEKİL 4)

Bazı DEWALT akü grupları, akü grubunda kalan şarj seviyesini gösteren ve üç yeşil LED lambasından oluşan bir yakıt göstergesi içerir.

Yakıt göstergesini çalıştırmak için yakıt göstergesi düğmesine (j) basın ve basılı tutun. Üç yeşil LED lambasının bir kombinasyonu kalan şarj seviyesini gösterecek şekilde yanacaktır. Aküdeki şarj seviyesi kullanılabilir limitin altındayken, yakıt göstergesi yanmaz ve akünün şarj edilmesi gerekir.

NOT: Yakıt göstergesi sadece akü grubunda kalan şarjın bir göstergesidir. Ürün bileşenleri, sıcaklık ve son kullanıcı uygulamasına dayalı varyasyonlarına tabi olan alet işlevselliğini göstermez.

Düğme Hücre Bataryanın Takılması (şek. 2)



UYARI: Bataryayı değiştirirken aynı marka ile değiştirin. Bataryaları değiştirirken doğru kutuba göre takın (+ ve -). Bataryaları metal nesnelerin batarya terminallerine değmeyecekleri şekilde saklayın veya taşıyın.

Radyonuz süreyi ve hafızaya eklenen kanalları saklayabilmesi için bir hafızaya sahiptir. Radyo OFF konumundayken, bu hafıza bir düğme hücre pil ile çalışmaya devam eder, bu pil radyoyla birlikte gelmektedir.

1. Radyoyu kapatın ve güç kaynağından ayırın.
2. Pil kapağında (o) bulunan vidayı (m) sökün.
3. Pil kapağı mandalını aşağı bastırarak kapağı çekip çıkarın.
4. Yassı pil yuvasında bulunan şekle göre yassı pili (n) takın.
5. Pil kapağını takın ve vidayı yerleştirerek sıkın.

NOT: LCD ekranı, saati ve ön ayarları sıfırlamak için yassı pili çıkarın ve yeniden takın. Ekranda donma tespit edilirse bu prosedürü izleyin.

KULLANMA

Kullanma Talimatları



UYARI: Güvenlik talimatlarına ve geçerli düzenlemelere her zaman uyun.

TÜRKÇE



UYARI: Radyoyu su damlamasına veya sıçramasına maruz kalabileceği yerlere bırakmayın.

AC Kullanımı

Güç kablosunu açın ve 230 V AC prizine takın.

Radyoyu Kullanma (şek. 1)

GÜÇ/SES AYARI

1. Radyoyu açmak için, güç düğmesine (a) basın.

NOT: Radyo ilk kullanımda DAB moduna girecek ve otomatik olarak istasyon arayacaktır. Sonrasında saati ayarlayacak ve bulunduğu ilk istasyonu çalmaya başlayacaktır. Hiç sinyal yoksa, saati ayarlamak için **Saatin Ayarlanması** bölümüne bakın.

2. Sesi açmak için ses düğmesini (b) saat yönünde çevirin. Sesi azaltmak için saat yönünün tersine çevirin.

MOD SEÇİMİ

Mod özelliklerinden birini (DAB, FM veya AUX) seçmek için istenen fonksiyona ulaşılan kadar mod düğmesine (d) basın. Örneğin, LCD ekranın (h), üst sol bölümünde radyo DAB modunda görünüyorsa, AUX moduna geçmek için düğmeye iki kere basın.

DAB MODU - AYARLAMA

Birim ilk kez DAB/DAB+ moduna alındığında, radyo yerel yayın istasyonlarını otomatik olarak arayacaktır.

Sol veya sağ ok düğmelerini (c) kullanarak istasyonlar arasında geçiş yapabilirsiniz.

NOT: Hareket ediliyorsa veya ilk taramada sinyal azsa (anten açık değilse olabilir), bu mevcut istasyonların bulunamamasına ya da eksik bulunmasına sebep olabilir. Otomatik Aramayı elle başlatmak mevcut tüm yayın istasyonlarının bulunmasını sağlayacaktır.

Otomatik Arama yapmak için:

1. Menü düğmesine (e), basın, sağ ok düğmesine (c) basarak *Auto Scan* özelliğine ulaşana kadar seçenekler arasında ilerleyin ve Giriş/Görüntüleme düğmesine (g) basarak bu seçeneği seçin.
2. 'Yes' seçeneğini seçmek için sağ ok düğmesine basın.
3. Otomatik Arama yapmak için Giriş/Görüntüleme düğmesine (g) basın.

Otomatik Arama tamamlandığında radyo bulunduğu ilk istasyonu çalacaktır.

Ön ayarları kullanmak için lütfen **Hafızayı Programlama** bölümüne bakın.

DAB MODU - FAZLA İSTASYONLAR

Radyonuz tarafından bulunan fakat artık ulaşılamayan istasyonlar istasyon adından sonra bir ile gösterilir.

Bu istasyonları istasyon listesinden silmek için Fazlalık özelliğini kullanın:

1. Menüye (e) basın ve *Prune* seçeneğine gidin.
2. Seçmek için Giriş/Görüntüleme (g) düğmesine basın.

DAB MODU - DİNAMİK ARALIK SIKIŞTIRMA (DRC)

Bu fonksiyon en düşük sesli ve en yüksek sesli yayın arasındaki farkı azaltır. Sonuç olarak, bu özellik kısık sesleri görece yükseltir, yüksek sesleri de görece düşürür.

Aşağıdaki seçenekler mevcuttur:

- 0 - yayın DRC göz ardı edilecektir
- 1/2 - DRC'yi yayının yarı seviyesine ayarlar
- 1 - DRC'yi yayın seviyesine ayarlar
- 2 - DRC'yi yayın seviyesinin iki katına ayarlar

NOT: DRC yalnızca yayın tarafından destekleniyorsa çalışacaktır.

FM MODU - RADYO

Ayarlamak için:

Ayarı frekans bandında yukarı doğru götürmek için sağ oka, aşağı doğru götürmek için sol oka basın.

Arama yapmak için:

Sağ ok düğmesine (c) bir kez basın ve bırakın. Frekans yukarıya doğru gidecek ve kabul edilebilir temizlikteki ilk radyo istasyonunda duracaktır. Daha yukarıdaki frekanslardaki radyo istasyonlarını aramak için sağ ok düğmesine tekrar basılabilir. Daha aşağıdaki frekanslardaki radyo istasyonlarını aramak için sol ok düğmesine tekrar basılabilir. Arama fonksiyonu sadece FM modunda çalışır.

SAATİN AYARLANMASI

Saat ve tarih manuel olarak veya otomatik olarak DAB üzerinden yayınlanan (mevcut ise) ulusal saat sinyalleriyle senkronize edilebilir.

Saati otomatik olarak senkronize etmek için: (YALNIZCA DAB modu)

NOT: Radyo ilk kullanımda DAB moduna girecek ve otomatik olarak istasyon arayacaktır.

1. Menü düğmesine (e) basın.
2. *Clock Adjust* ayarına gitmek için ok düğmelerini (c) to scroll to kullanın ve Giriş/ Görüntüleme düğmesine (g) basın.
3. *Sync Time Now* seçeneğine ilerleyin ve seçmek için Giriş/Görüntüleme düğmesine basın. Bu seçenek saati ulusal saat sinyalleriyle otomatik olarak senkronize eder.

Saati manuel olarak ayarlamak için: (FM ve DAB modu)

1. Menü düğmesine (e) basın.
2. LCD ekranda *Clock Adjust* ayarına gitmek için ok düğmelerini (c) kullanın ve Giriş/ Görüntüleme düğmesine (g) basın.
3. *Date & Time* seçeneğine ilerleyin ve Giriş/ Görüntüleme düğmesine (g) basın.
4. Sol ve sağ ok düğmelerini (c) kullanarak tarihi ve saati ayarlayın.
5. İstenilen ayar yapıldığında kaydetmek için Giriş/Görüntüleme düğmesine (g) basın.

Diğer Saat Ayarı seçenekleri:

- Time format (Saat formatı): 12 saatlik veya 24 saatlik görüntüleme formatı
- Date format (Tarih formatı): Tarih görüntüleme formatını AA/GG/YYYY, YYYY/AA/GG veya GG/AA/YYYY şeklinde ayarlayın.

Önemli Radyo Notları (şek. 3)

1. Tam şarjlı 4,0 amp bataryayla radyo 14 saate kadar iyi durumda çalışacaktır. Daha düşük voltajlı veya kapasiteli bataryalar daha az çalışma süresi sağlayacaktır.
2. Alış radyo sinyalinin konumuna ve gücüne göre değişecektir.
3. Bazı jeneratörler uğultuya sebep olabilir.
4. İlave girişi (I) kullanmak için, CD veya iPod®/MP3 çaların çıkış jakını yuvaya takın (şek. 3). Harici kaynaktan gelen ses radyonun hoparlörlerinden çalar.
5. USB çıkış yuvası (p) cep telefonları, CD ve MP3 çalarlar gibi az elektrik kullanan cihazlara elektrik sağlamak için bağlantı yuvasıdır.

Radyonun bataryayla çalışırken USB'den şarj olmayacağını unutmayın.

* iPod, Apple Inc.'in tescilli ticari markasıdır.

BAKIM

DEWALT şarj cihazı/radyo uzun süre boyunca minimum bakımla çalışmak üzere tasarlanmıştır. Aletin uzun süre boyunca verimli bir şekilde çalışması, uygun bakımın yapılmasına bağlıdır.

Servis Notları

Bu ürünün servisi kullanıcı tarafından yapılamaz. Radyo içinde kullanıcı tarafından bakımı yapılacak hiçbir parça yoktur. Statik hassas dahili bileşenlere zarar gelmesini engellemek için yetkili serviste bakımının yapılması gerekmektedir.



Temizleme



UYARI: Radyonun metalik olmayan parçalarını temizlemek için asla çözücü veya başka sert kimyasal kullanmayın. Bu kimyasallar bu parçalarda kullanılan malzemeleri güçsüzleştirir. Yalnızca su ve yumuşak sabunla nemlendirilmiş bir bez kullanın. Radyonun içine herhangi bir sıvının girmesine izin vermeyin; radyonun herhangi bir parçasını bir sıvı içine daldırmayın.

ŞARJ CİHAZI TEMİZLEME TALİMATLARI



UYARI: Elektrik çarpması tehlikesi. Temizlik öncesinde AC çıkışı bağlantısını kesin. Radyonun dış yüzeyindeki kir ve yağ bir bez parçası yada metal olmayan bir fırça kullanılarak çıkarılabilir. Su veya temizlik çözümü kullanmayın.

İsteğe Bağlı Aksesuarlar



UYARI: DEWALT tarafından tedarik veya tavsiye edilenlerin dışındaki aksesuarlar bu ürün üzerinde test edilmediğinden, söz konusu aksesuarların bu radyoyla birlikte kullanılması tehlikeli olabilir. Yaralanma riskini azaltmak için bu ürünle birlikte sadece DEWALT tarafından tavsiye edilen aksesuarlar kullanılmalıdır.

Uygun aksesuarlarla ilgili daha fazla bilgi almak için satış noktalarıyla görüşün.

Çevrenin korunması



Ayrı toplama. Bu ürün normal evsel atıklarla birlikte imha edilmemelidir.

Herhangi bir zamanda DEWALT ürününüzü değiştirmek isterseniz ya da artık kullanılamaz durumdaysa, normal evsel atıklarla birlikte atmayın. Bu ürünü ayrı toplama için ayırın.



Kullanılmış ürünlerin ve ambalajların ayrı olarak toplanması bu maddelerin geri dönüşüme sokularak yeniden kullanılmasına olanak tanır. Geri dönüşümlü maddelerin tekrar kullanılması çevre kirliliğinin önlenmesine yardımcı olur ve ham madde ihtiyacını azaltır.

Yerel yönetmelikler, elektrikli ürünlerin evlerden toplanıp belediye atık tesislerine aktarılması veya yeni bir ürün satın alırken perakende satıcı tarafından toplanması yönünde hükümler içerebilir.

DEWALT, hizmet ömrünün sonuna ulaşan DEWALT ürünlerinin toplanması ve geri dönüşüme sokulması için bir imkan sunmaktadır. Bu hizmetin avantajlarından faydalanmak için, lütfen, ürününüzü bizim adımıza teslim alacak herhangi bir yetkili servise iade edin.

Bu kılavuzda belirtilen listeden size en yakın yetkili servisin yerini öğrenebilirsiniz. Alternatif olarak, yetkili DEWALT servislerinin listesi ve satış sonrası hizmetlerimizle ilgili tüm bilgiler ve tam ayrıntıları İnternette www.2helpU.com adresinde mevcuttur.



Şarj Edilebilir Aküler

Bu uzun ömürlü akü, daha önce kolayca yapılan işlerde yeterince güç üretemeyecek duruma geldiğinde şarj edilmelidir. Akünün teknik ömrünün tamamlanmasından sonra, çevre unsuruna dikkat ederek imha işlemi yapın:

- Bataryayı tamamen kullanın. sonrasında radyodan çıkarın.
- Li-Ion piller geri dönüşümlüdür. Bunları yetkili tamir servislerine veya yerel bir geri dönüşüm istasyonuna götürün. Toplanan aküler uygun biçimde yeniden değerlendirilecek veya imha edilecektir.

GARANTİ

DEWALT ürünlerinin kalitesinden emindir ve bu yüzden profesyonel kullanıcılar için kanunlarda belirtilen taleplerin üstünde bir garanti sunmaktadır. Bu garanti metni bir ilave niteliğinde olup profesyonel bir kullanıcı olarak sahip olduğunuz sözleşmeden doğan haklara veya profesyonel olmayan, özel bir kullanıcı olarak sahip olduğunuz yasal haklara hiçbir şekilde zarar vermez. İşbu garanti Avrupa Birliği'ne üye ülkeler ile Avrupa Serbest Ticaret Bölgesi sınırları dahilinde geçerlidir.

• 30 GÜNLÜK RİSKSİZ MÜŞTERİ MEMNUNİYETİ GARANTİSİ •

Satın almış olduğunuz DEWALT ürünü, satın alma tarihinden itibaren 30 gün içerisinde, ilk denemenizde, performansı sizi tam olarak tatmin etmediyse, yetkili servise götürülüp; DEWALT Merkez Servis onayı ile değiştirilebilir veya gerekirse tamir edilir. Bu haktan yararlanmak için:

Ürünün satın alındığı şekliyle, orijinal tüm parçaları ile birlikte satın alındığı yere teslimi;

- Fatura ve garanti kartının ibrazı;
- Uygulamanın satın alma tarihi itibarıyla ilk 30 gün içerisinde gerçekleşmesi;
- Ürün performansının ilk uygulamadan sonra memnuniyetsizlik yaratması gerekmektedir.

Aksesuarlar ve garanti koşulları haricinde yedek parçalar dahil değildir.

• ÜCRETSİZ BİR YILLIK SERVİS KONTRATI •

Yasal garanti süresi dahilinde tüm DEWALT ürünleri satın alma tarihinden itibaren bir yıl süreyle ücretsiz servis desteğine sahiptir. Sadece bir defaya mahsus olmak üzere ürününüz DEWALT Yetkili Servisinde işçilik bedeli alınmadan tamir edilir veya bakımı yapılır. Fatura ve garanti kartı ibrazı gerekmektedir.

Aksesuarlar ve garanti koşulları haricinde yedek parçalar dahil değildir.

• BİR YIL TAM GARANTİ •

Sahip olduğunuz DEWALT ürünü satın alma tarihinden itibaren 12 ay içinde hatalı

malzeme veya işçilik nedeniyle bozulursa, DEWALT aşağıdaki şartlara uyulması koşuluyla ücretsiz olarak tüm kusurlu parçaların yenilenmesini veya -kendi inisiyatifine bağlı olarak- satın alınan ürünün değiştirilmesini garanti eder:

- Ürün hatalı kullanılmamıştır;
- Ürün yıpranmamış, hırpalanmamış ve aşınmamıştır;
- Yetkili olmayan kişilerce tamire çalışılmamıştır;
- Satın alma belgesi (fatura) ibraz edilmiştir;
- Ürün, tüm orijinal parçaları ile birlikte iade edilmiştir.

Şikayet veya talepleriniz için satıcınıza, DEWALT kataloğunda yer alan size en yakın yetkili DEWALT servisine veya bu kullanma kılavuzunda belirtilen adresten DEWALT ofisine başvurun. Yetkili DEWALT servislerinin listesi ve satış sonrası hizmetlerimizle ilgili tüm bilgiler Internette www.2helpU.com adresinde mevcuttur.

Sanayi ve Ticaret Bakanlığı tebliğince kullanım ömrü 10 yıldır.

Türkiye Distribütörü

KALE HIRDAVAT VE MAKİNA A.Ş.

Defterdar Mah. Savaklar Cad. No. 15 34050

Edirnekapı Eyüp İstanbul

ΡΑΔΙΟΦΩΝΟ DCR020

Συγχαρητήρια!

Επιλέξατε ένα προϊόν της DEWALT Τα έτη εμπειρίας, η προσεκτική ανάπτυξη των προϊόντων και η καινοτομία έχουν καταστήσει την DEWALT έναν από τους πιο αξιόπιστους συνεργάτες για τους χρήστες των επαγγελματικών εργαλείων.

Τεχνικά δεδομένα

		DCR020
Τροφοδοσία		AC/DC
Τάση ηλεκτρικού δικτύου	V_{AC}	230
Τάση μπαταρίας	V_{DC}	10,8–18
Τύπος μπαταρίας		Li-Ion
Βάρος	kg	2,9

Μπαταρία	DCB123	DCB125	DCB127	DCB140	DCB141	DCB142	DCB143	DCB144	DCB180	DCB181	DCB182	DCB183	DCB184	
Τύπος μπαταρίας	Li-Ion	Li-Ion	Li-Ion	Li-Ion	Li-Ion	Li-Ion	Li-Ion	Li-Ion	Li-Ion	Li-Ion	Li-Ion	Li-Ion	Li-Ion	
Τάση	V_{DC}	10,8	10,8	10,8	14,4	14,4	14,4	14,4	18	18	18	18	18	
Χωρητικότητα	Ah	1,5	1,3	2,0	3,0	1,5	4,0	2,0	5,0	3,0	1,5	4,0	2,0	5,0
Βάρος	kg	0,2	0,2	0,2	0,53	0,30	0,54	0,30	0,54	0,64	0,35	0,61	0,40	0,62

Φορτιστής		DCB105
Τάση ηλεκτρικού δικτύου	V_{AC}	230 V
Τύπος μπαταρίας		Li-Ion
Προσεγγιστικός χρόνος φόρτισης πακέτων μπαταριών	min	30 (1,5 Ah) 45 (2,0 Ah) 55 (3,0 Ah) 70 (4,0 Ah) 90 (5,0 Ah)
Βάρος	kg	0,49

Ορισμοί: Οδηγίες ασφαλείας

Οι παρακάτω ορισμοί περιγράφουν το επίπεδο σοβαρότητας για κάθε λέξη ένδειξης. Παρακαλούμε διαβάστε το εγχειρίδιο και προσέξτε αυτά τα σύμβολα.



ΚΙΝΔΥΝΟΣ: Υποδεικνύει μια επικείμενη επικίνδυνη κατάσταση, η οποία, εάν δεν αποφευχθεί, θα προκαλέσει θάνατο ή σοβαρό τραυματισμό.



ΠΡΟΕΙΔΟΠΟΙΗΣΗ: Υποδεικνύει μια ενδεχομένως επικίνδυνη κατάσταση, η οποία, εάν δεν αποφευχθεί, θα μπορούσε να προκαλέσει θάνατο ή σοβαρό τραυματισμό.



ΠΡΟΣΟΧΗ: Υποδεικνύει μια ενδεχομένως επικίνδυνη κατάσταση, η οποία, εάν δεν αποφευχθεί, ενδέχεται να προκαλέσει τραυματισμό μικρής ή μέτριας σοβαρότητας.

ΣΗΜΕΙΩΣΗ: Υποδεικνύει μια πρακτική που δεν έχει σχέση με προσωπικό τραυματισμό και η οποία, εάν δεν αποφευχθεί, ενδέχεται να προκαλέσει υλική ζημιά.



Υποδηλώνει κίνδυνο ηλεκτροπληξίας.



Υποδηλώνει κίνδυνο φωτιάς.

Οδηγίες ασφαλείας για Ραδιόφωνο

- **Μην κακομεταχειρίζεστε το καλώδιο ρεύματος.** Ποτέ μη μεταφέρετε το εργαλείο από το ίδιο του το καλώδιο. Ποτέ μην τραβάτε το καλώδιο για να το αποσυνδέσετε από την πρίζα. Κρατάτε το καλώδιο μακριά από θερμότητα, λάδια και αιχμηρές ακμές.
- **Αφαιρέστε το πακέτο μπαταριών.** Απενεργοποιήστε τη συσκευή πριν την αφήσετε χωρίς επίβλεψη. Αφαιρείτε το πακέτο μπαταριών όταν δεν χρησιμοποιείται η συσκευή, πριν την αντικατάσταση οποιωνδήποτε αξεσουάρ ή προσαρτημάτων και πριν το σέρβις.
- Η συσκευή αυτή προορίζεται για χρήση σε εύκρατα κλίματα.
- Η συσκευή αυτή δεν προορίζεται για χρήση από άτομα (περιλαμβανομένων παιδιών) με μειωμένες σωματικές, αισθητηριακές ή πνευματικές ικανότητες, ή με έλλειψη εμπειρίας και γνώσης, εκτός αν σε αυτά έχει παρασχεθεί από άτομο υπεύθυνο για την ασφάλειά τους επίβλεψη ή εκπαίδευση σχετικά με τη χρήση της συσκευής.
- Τα παιδιά θα πρέπει να βρίσκονται υπό επίβλεψη ώστε να διασφαλίζεται ότι δεν παίζουν με τη συσκευή.
- Το ραδιόφωνο δεν πρέπει να εκτίθεται σε στάξιμο ή πιπίλισμα υγρών. Δεν πρέπει να τοποθετούνται πάνω του αντικείμενα γεμισμένα με υγρά, όπως π.χ. βάζα.
- Δεν πρέπει να τοποθετούνται πάνω στο ραδιόφωνο πηγές γυμνής φλόγας, όπως αναμμένα κεριά.
- Το φως ρευματοληψίας χρησιμοποιείται ως διάταξη αποσύνδεσης. Η διάταξη αποσύνδεσης (φως) θα πρέπει να είναι πάντα σε ετοιμότητα χρήσης.

Επισημάνσεις πάνω στο ραδιόφωνο

Πάνω στο ραδιόφωνο εμφανίζονται τα εξής εικονογράμματα:



Διαβάστε το εγχειρίδιο χρήσης.

Σημαντικές οδηγίες ασφαλείας για κάθε τύπο φορτιστή μπαταρίας

ΦΥΛΑΞΤΕ ΑΥΤΕΣ ΤΙΣ ΟΔΗΓΙΕΣ: Το παρόν εγχειρίδιο περιέχει σημαντικές οδηγίες ασφαλείας και χρήσης για το DCB105 φορτιστή μπαταριών.

- Πριν χρησιμοποιήσετε το φορτιστή, διαβάστε όλες τις οδηγίες και τις επισημάνσεις προσοχής πάνω στο φορτιστή, το πακέτο μπαταριών και το προϊόν όπου χρησιμοποιείται το πακέτο μπαταριών.



ΠΡΟΕΙΔΟΠΟΙΗΣΗ: Κίνδυνος ηλεκτροπληξίας. Μην επιτρέψετε να εισέλθει οποιοδήποτε υγρό μέσα στο φορτιστή. Μπορεί να προκληθεί ηλεκτροπληξία.



ΠΡΟΣΟΧΗ: Κίνδυνος εγκαυμάτων. Για να μειώσετε τον κίνδυνο τραυματισμού, φορτίζετε μόνο πακέτα επαναφορτιζόμενων μπαταριών DEWALT. Άλλοι τύποι μπαταριών μπορούν να υπερθερμανθούν και να εκραγούν προκαλώντας τραυματισμό και υλικές ζημιές. Μην επαναφορτίζετε μη επαναφορτιζόμενες μπαταρίες.



ΠΡΟΣΟΧΗ: Τα παιδιά θα πρέπει να βρίσκονται υπό επίβλεψη ώστε να διασφαλίζεται ότι δεν παίζουν με τη συσκευή.



ΠΡΟΣΟΧΗ: Κίνδυνος έκρηξης σε περίπτωση λανθασμένης αντικατάστασης της εσωτερικής μπαταρίας. Να την αντικαθιστάτε πάντα με ίδιου ή ισοδύναμου τύπου.

ΕΠΙΣΗΜΑΝΣΗ: Υπό ορισμένες συνθήκες, με το φορτιστή συνδεδεμένο στην παροχή ρεύματος, ο φορτιστής μπορεί να βραχυκυκλωθεί από ξένο υλικό. Πρέπει να κρατάτε μακριά από τις κοιλότητες του φορτιστή ξένα υλικά αγωγίμης φύσης, όπως είναι, αλλά χωρίς να περιορίζονται σε, σκόνη από εργασίες λείανσης, μεταλλικά ρινίσματα, σύρμα τριψίματος, αλουμινόχαρτο ή οποιαδήποτε συσσώρευση μεταλλικών σωματιδίων. Πάντα αποσυνδέετε το φορτιστή από την παροχή ρεύματος όταν δεν υπάρχει πακέτο μπαταριών στην κοιλότητα. Αποσυνδέετε το φορτιστή από την πρίζα πριν επιχειρήσετε να τον καθαρίσετε.

- **ΜΗΝ επιχειρήσετε να φορτίσετε το πακέτο μπαταριών με οποιουδήποτε φορτιστές άλλους από τους αναφερόμενους στο παρόν εγχειρίδιο.** Ο φορτιστής και το πακέτο μπαταριών έχουν σχεδιαστεί ειδικά για να λειτουργούν μαζί.
- **Αυτοί οι φορτιστές δεν προορίζονται για χρήσεις άλλες από φόρτιση επαναφορτιζόμενων μπαταριών DEWALT.** Οποιοσδήποτε άλλες χρήσεις μπορεί να προκαλέσουν κίνδυνο πυρκαγιάς και ελαφράς ή θανατηφόρου ηλεκτροπληξίας.
- **Μην εκθέσετε το φορτιστή σε βροχή ή χιόνι.**
- **Τραβάτε το φως και όχι το καλώδιο όταν αποσυνδέετε το φορτιστή.** Έτσι θα μειωθεί ο κίνδυνος ζημιάς στο φως και το καλώδιο.
- **Να βεβαιώνεστε ότι το καλώδιο έχει διευθετηθεί έτσι ώστε να μην πατηθεί, να αποτελέσει αιτία παραπατήματος ή να υποβληθεί με άλλο τρόπο σε ζημιά ή καταπόνηση.**
- **Μη χρησιμοποιήσετε καλώδιο επέκτασης εκτός αν είναι απολύτως απαραίτητο.** Η χρήση ακατάλληλου καλωδίου επέκτασης θα μπορούσε να επιφέρει κίνδυνο πυρκαγιάς και ελαφράς ή θανατηφόρου ηλεκτροπληξίας.
- **Μην τοποθετείτε οποιοδήποτε αντικείμενο πάνω στο φορτιστή και μην τοποθετείτε το φορτιστή σε μαλακή επιφάνεια που θα μπορούσε να φράξει τα ανοίγματα αερισμού και να έχει ως αποτέλεσμα έντονη εσωτερική θέρμανση.** Τοποθετείτε το φορτιστή μακριά από οποιαδήποτε πηγή θερμότητας. Ο φορτιστής αερίζεται μέσω ανοιγμάτων στο πάνω και στο κάτω μέρος του περιβλήματος.
- **Μη χρησιμοποιήσετε το φορτιστή αν το καλώδιο ή το φως του έχει υποστεί ζημιά—** φροντίστε να αντικατασταθούν άμεσα.
- **Μη χρησιμοποιήσετε το φορτιστή αν έχει δεχτεί δυνατό χτύπημα, έχει πέσει ή αν έχει υποστεί ζημιά με οποιονδήποτε άλλο τρόπο.** Παραδώστε τον σε εξουσιοδοτημένο κέντρο σέρβις.
- **Μην αποσυναρμολογήσετε το φορτιστή. Παραδώστε τον σε εξουσιοδοτημένο κέντρο σέρβις όταν απαιτείται σέρβις ή επισκευή.** Η λανθασμένη συναρμολόγηση μπορεί να έχει ως αποτέλεσμα κίνδυνο ελαφράς ή θανατηφόρου ηλεκτροπληξίας ή πυρκαγιάς.

- **Αποσυνδέστε το φορτιστή από την πρίζα πριν επιχειρήσετε οποιονδήποτε καθαρισμό.** Έτσι θα μειωθεί ο κίνδυνος ηλεκτροπληξίας. Με την αφαίρεση του πακέτου μπαταριών δεν μειώνεται αυτός ο κίνδυνος.
- **ΠΟΤΕ μην επιχειρήσετε να συνδέσετε 2 φορτιστές μαζί.**
- **Ο φορτιστής έχει σχεδιαστεί για να λειτουργεί με κανονικό οικιακό ρεύμα 230 V. Μην επιχειρήσετε να τον χρησιμοποιήσετε με οποιαδήποτε άλλη τάση.** Αυτό δεν ισχύει για το φορτιστή οχήματος.

ΦΥΛΑΞΤΕ ΑΥΤΕΣ ΤΙΣ ΟΔΗΓΙΕΣ

Φορτιστές

Ο φορτιστής DCB105 δέχεται πακέτα μπαταριών Li-Ion (λιθίου-iónτων) 10,8 V, 14,4 V και 18 V (DCB125, DCB140, DCB141, DCB142, DCB143, DCB180, DCB181, DCB182 και DCB183).

Οι φορτιστές DEWALT δεν απαιτούν καμία ρύθμιση και έχουν σχεδιαστεί για να λειτουργούν όσο το δυνατόν πιο απλά.





Διαδικασία φόρτισης (εικ. [fig.] 4)

1. Συνδέστε το φορτιστή σε κατάλληλη πρίζα πριν εισάγετε το πακέτο μπαταρίας.
2. Εισάγετε το πακέτο μπαταριών (i) μέσα στο φορτιστή και βεβαιωθείτε ότι το πακέτο έχει τεματίσει πλήρως στην κανονική του θέση μέσα στο φορτιστή. Η κόκκινη λυχνία (φόρτισης) θα αναβοσβήνει συνεχώς υποδηλώνοντας ότι έχει αρχίσει η διαδικασία φόρτισης.
3. Η ολοκλήρωση της φόρτισης υποδεικνύεται όταν η κόκκινη φωτεινή ένδειξη παραμένει αναμμένη συνεχώς. Η μπαταρία είναι πλήρως φορτισμένη και μπορεί να χρησιμοποιηθεί τη δεδομένη στιγμή ή να παραμείνει στο φορτιστή.

ΣΗΜΕΙΩΣΗ: Για να εξασφαλίσετε μέγιστη απόδοση και μέγιστη ωφέλιμη ζωή των μπαταριών Li-Ion, φορτίστε πλήρως το πακέτο μπαταριών πριν την πρώτη χρήση.

Κύκλος φόρτισης

Ανατρέξτε στον παρακάτω πίνακα σχετικά με την κατάσταση φόρτισης της μπαταρίας.

Ενδείξεις φόρτισης: DCB105	
	paket veya şarj cihazında sorun
	Πλήρης φόρτιση
	Καθυστέρηση λόγω θερμής/ψυχρής μπαταρίας
	πρόβλημα μπαταριών ή φορτιστή

Αυτός ο φορτιστής δεν θα φορτίσει πακέτο μπαταριών που παρουσιάζει βλάβη. Ο φορτιστής θα υποδηλώσει τη βλάβη μπαταρίας μη ανάβοντας καθόλου τη λυχνία ή εμφανίζοντας την ακολουθία αναβοσβήσιματος: πρόβλημα μπαταριών ή φορτιστή.

ΣΗΜΕΙΩΣΗ: Αυτό θα μπορούσε να σημαίνει πρόβλημα με φορτιστή.

Αν ο φορτιστής υποδηλώνει πρόβλημα, δώστε το φορτιστή και το πακέτο μπαταριών για έλεγχο σε εξουσιοδοτημένο κέντρο σέρβις.

ΚΑΘΥΣΤΕΡΗΣΗ ΘΕΡΜΟΥ/ΨΥΧΡΟΥ ΠΑΚΕΤΟΥ ΜΠΑΤΑΡΙΑΣ

Αν ο φορτιστής ανιχνεύσει μπαταρία με υπερβολικά υψηλή ή χαμηλή θερμοκρασία, ξεκινά αυτόματα μια Καθυστέρηση Θερμού/ψυχρού πακέτου μπαταρίας, αναστέλλοντας τη φόρτιση έως ότου η μπαταρία έχει φθάσει σε κατάλληλη θερμοκρασία. Κατόπιν, ο φορτιστής αρχίζει αυτόματα τη φόρτιση του πακέτου. Αυτή η λειτουργία διασφαλίζει τη μέγιστη διάρκεια ζωής της μπαταρίας.

Τα εργαλεία XR Li-Ion (λιθίου-ιόντων) έχουν σχεδιαστεί με Ηλεκτρονικό Σύστημα Προστασίας το οποίο προστατεύει τη μπαταρία από υπερφόρτωση, υπερθέρμανση ή βαθιά εκφόρτιση.

Το εργαλείο θα απενεργοποιηθεί αυτόματα αν ενεργοποιηθεί το ηλεκτρονικό σύστημα προστασίας. Αν συμβεί αυτό, τοποθετήστε τη μπαταρία λιθίου-ιόντων στο φορτιστή έως ότου φορτιστεί πλήρως.

Ένα κρύο πακέτο μπαταριών θα φορτίζεται με περίπου τη μισή ταχύτητα από ένα ζεστό πακέτο μπαταριών. Το πακέτο μπαταριών θα φορτίζεται σε αυτή τη μικρότερη ταχύτητα σε όλον τον κύκλο φόρτισης και δεν θα επιστρέψει στη μέγιστη ταχύτητα φόρτισης ακόμα και αν η μπαταρία θερμανθεί.

Σημαντικές οδηγίες ασφαλείας για κάθε τύπο μπαταρίας

Όταν παραγγέλνετε εφεδρικές μπαταρίες, φροντίστε να συμπεριλάβετε τον αριθμό καταλόγου και την τάση.

Το πακέτο μπαταριών δεν είναι πλήρως φορτισμένο όταν το βγάξετε από τη συσκευασία του. Πριν χρησιμοποιήσετε το πακέτο μπαταριών και το φορτιστή, διαβάστε τις πιο κάτω οδηγίες ασφαλείας και κατόπιν ακολουθήστε τις αναφερόμενες διαδικασίες φόρτισης.

ΔΙΑΒΑΣΤΕ ΟΛΕΣ ΤΙΣ ΟΔΗΓΙΕΣ

- **Μη φορτίσετε ή χρησιμοποιήσετε το πακέτο μπαταριών σε εκρηκτική ατμόσφαιρα, όπως με παρουσία εύφλεκτων υγρών, αερίων ή σκόνης.** Η εισαγωγή ή αφαίρεση του πακέτου μπαταριών από το φορτιστή μπορεί να προκαλέσει ανάφλεξη της σκόνης ή των αναθυμιάσεων.
- **Ποτέ μην αναγκάσετε το πακέτο μπαταριών να εισέλθει με τη βία στο φορτιστή. Μην τροποποιήσετε το πακέτο μπαταριών με οποιονδήποτε τρόπο για να ταιριάζει με μη συμβατό φορτιστή, γιατί το πακέτο μπαταριών μπορεί να σπάσει προκαλώντας σοβαρό τραυματισμό.**
- Φορτίζετε τα πακέτα μπαταριών μόνο σε προβλεπόμενους φορτιστές DEWALT.
- **ΜΗΝ** πιπιλίζετε ή βυθίζετε σε νερό ή άλλα υγρά.
- **Μην αποθηκεύετε ή χρησιμοποιείτε το εργαλείο και το πακέτο μπαταριών σε θέσεις όπου η θερμοκρασία μπορεί να φθάσει ή να υπερβεί τους 40 °C (105 °F) (όπως έξω από καλυμμένα μέρη ή σε μεταλλικά κτίρια το καλοκαίρι).**
- Οι μπαταρίες δεν πρέπει να εκτίθενται σε υπερβολική θέρμανση, όπως από ηλιακή ακτινοβολία, φωτιά ή παρόμοιες πηγές.
- Για τα καλύτερα αποτελέσματα, πριν τη χρήση να βεβαιώνετε ότι το πακέτο μπαταριών είναι πλήρως φορτισμένο.



ΠΡΟΕΙΔΟΠΟΙΗΣΗ: Ποτέ μην επιχειρήσετε να ανοίξετε το πακέτο μπαταριών για οποιονδήποτε λόγο. Αν το περίβλημα του πακέτου μπαταριών είναι ραγισμένο ή έχει υποστεί ζημιά, μην εισάγετε το πακέτο στο φορτιστή. Μην συνθλίψετε, ρίξετε κάτω ή προξενήσετε ζημιά στο πακέτο

μπαταριών. Μη χρησιμοποιήσετε πακέτο μπαταριών ή φορτιστή που έχει δεχθεί ισχυρό χτύπημα, έχει πέσει, έχει πατηθεί από όχημα ή έχει υποστεί ζημιά με οποιονδήποτε τρόπο (π.χ. τρυπηθεί με καρφί, χτυπηθεί με σφυρί, πατηθεί). Μπορεί να προκληθεί ελαφρά ή θανατηφόρος ηλεκτροπληξία. Τα πακέτα μπαταριών που έχουν υποστεί ζημιά θα πρέπει να παραδίδονται στο κέντρο σέρβις για ανακύκλωση.



ΠΡΟΣΟΧΗ: Όταν δεν χρησιμοποιείτε το εργαλείο, τοποθετήστε το πλάγια σε μια σταθερή επιφάνεια για την αποφυγή του κινδύνου ανατροπής ή πτώσης. Ορισμένα εργαλεία με μπαταρίες μεγάλου μεγέθους μπορούν να σταθούν όρθια επάνω στην μπαταρία, αλλά ανατρέπονται εύκολα.

ΕΙΔΙΚΕΣ ΟΔΗΓΙΕΣ ΑΣΦΑΛΕΙΑΣ ΓΙΑ ΜΠΑΤΑΡΙΕΣ ΙΟΝΤΟΣ ΛΙΘΙΟΥ (Li-Ion)

- **Μην αποτεφρώσετε την μπαταρία ακόμη και εάν έχει υποστεί σοβαρή ζημιά ή έχει φθαρεί εντελώς.** Σε περίπτωση πυρκαγιάς, η μπαταρία μπορεί να εκραγεί. Κατά την καύση μπαταριών ιόντων λιθίου δημιουργούνται τοξικές αναθυμιάσεις και υλικά.
- **Εάν το περιεχόμενο της μπαταρίας έρθει σε επαφή με το δέρμα, ξεπλύνετε αμέσως την περιοχή με ήπιο σαπούνι και νερό.** Εάν το υγρό της μπαταρίας εισέλθει στα μάτια, ξεπλύνετε με άφθονο νερό επί 15 λεπτά ή έως ότου σταματήσει ο ερεθισμός. Εάν η ιατρική βοήθεια είναι απαραίτητη, ο ηλεκτρολύτης της μπαταρίας αποτελείται από ένα μίγμα υγρών οργανικών υδρογονανθράκων και αλάτων λιθίου.
- **Τα περιεχόμενα των κυψελών μιας ανοιχτής μπαταρίας μπορούν να προκαλέσουν ερεθισμό του αναπνευστικού συστήματος.** Αναπνεύστε καθαρό αέρα. Εάν τα συμπτώματα επιμένουν, ζητήστε ιατρική βοήθεια.



ΠΡΟΕΙΔΟΠΟΙΗΣΗ: Κίνδυνος εγκαυμάτων. Το υγρό της μπαταρίας ενδέχεται να είναι εύφλεκτο εάν εκτεθεί σε σπινθήρα ή φλόγα.

Μεταφορά

Οι μπαταρίες DEWALT συμμορφώνονται με όλους τους εφαρμόσιμους κανονισμούς μεταφορών προϊόντων, όπως αυτοί καθορίζονται από τα

βιομηχανικά και νομικά πρότυπα, στα οποία περιλαμβάνονται ο Συστάσεις των Ηνωμένων Εθνών σχετικά με τη μεταφορά επικίνδυνων αγαθών, οι κανονισμοί μεταφοράς επικίνδυνων αγαθών της Διεθνούς Ένωσης Αερομεταφορών (IATA), οι διεθνείς ναυτιλιακοί κανονισμοί περί επικίνδυνων αγαθών (IMDG) και η Ευρωπαϊκή συμφωνία για τις διεθνείς οδικές μεταφορές επικίνδυνων αγαθών (ADR). Τα στοιχεία και οι μπαταρίες λιθίου-ιόντων έχουν δοκιμαστεί σύμφωνα με το τμήμα 38.3 του Εγχειριδίου και κριτηρίων δοκιμών των συστάσεων των Ηνωμένων Εθνών σχετικά με τη μεταφορά επικίνδυνων αγαθών.

Στις περισσότερες περιπτώσεις, η αποστολή ενός πακέτου μπαταριών DEWALT θα εξαιρείται από την ταξινόμηση ως πλήρως ρυθμιζόμενο επικίνδυνο υλικό Κατηγορίας 9. Γενικά, οι δύο περιπτώσεις όπου χρειάζεται μεταφορά Κατηγορίας 9 είναι:

1. Αεροπορική μεταφορά περισσότερων από δύο πακέτων μπαταριών λιθίου-ιόντων DEWALT όταν η συσκευασία περιέχει μόνο πακέτα μπαταριών (όχι εργαλεία), και
2. Οποιαδήποτε μεταφορά περιλαμβάνει ένα πακέτο μπαταριών λιθίου-ιόντων με ενεργειακή διαβάθμιση μεγαλύτερη των 100 Βαττωρών (Wh). Σε όλες τις μπαταρίες λιθίου-ιόντων, η διαβάθμιση Βαττωρών επισημαίνεται πάνω στο πακέτο μπαταριών.

Ανεξάρτητα από το αν μια αποστολή θεωρείται εξαιρούμενη ή πλήρως ρυθμιζόμενη, αποτελεί ευθύνη του αποστολέα να λάβει υπόψη του τους πιο πρόσφατους κανονισμούς για τις απαιτήσεις συσκευασίας, σήμανσης και τεκμηρίωσης.

Η μεταφορά μπαταριών μπορεί ενδεχομένως να γίνει αιτία πυρκαγιάς αν οι πόλοι της μπαταρίας έρθουν κατά λάθος σε επαφή με αγωγίμα υλικά. Κατά την μεταφορά μπαταριών να βεβαιώνετε ότι οι πόλοι των μπαταριών είναι προστατευμένοι και καλά μονωμένοι από υλικά που θα μπορούσαν να έρθουν σε επαφή μαζί τους και να προκαλέσουν βραχυκύκλωμα.

Οι πληροφορίες που παρέχονται στην παρούσα ενότητα του εγχειριδίου, παρέχονται καλή τη πίστη και πιστεύεται ότι είναι ακριβείς κατά το χρόνο της σύνταξης του εγγράφου. Ωστόσο δεν παρέχεται καμία εγγύηση, ρητή ή συναγόμενη. Αποτελεί ευθύνη του αγοραστή να βεβαιωθεί ότι οι δραστηριότητες του συμμορφώνονται με τους εφαρμοστέους κανονισμούς.

Μπαταρία

ΤΥΠΟΣ ΜΠΑΤΑΡΙΩΝ

Η συσκευή DCR020 λειτουργεί με πακέτα μπαταριών λιθίου-ιόντων XR 10,8 V, 14,4 V και 18 V.

Μπορούν να χρησιμοποιηθούν τα πακέτα μπαταριών DCB123, DCB125, DCB127, DCB140, DCB141, DCB142, DCB143, DCB144, DCB180, DCB181, DCB182, DCB183 και DCB184. Για περισσότερες πληροφορίες ανατρέξτε στα **Τεχνικά δεδομένα**.

Συστάσεις για την αποθήκευση

1. Το καλύτερο μέρος αποθήκευσης είναι ένα δροσερό και στεγνό μέρος, μακριά από το άμεσο ηλιακό φως και την υπερβολική ζέση ή κρύο. Για βέλτιστη απόδοση και διάρκεια ζωής, αποθηκεύετε τις μπαταρίες σε θερμοκρασία δωματίου όταν δεν τις χρησιμοποιείτε.
2. Για μεγάλο χρόνο φύλαξης, για τα καλύτερα αποτελέσματα συνιστάται να αποθηκεύετε το πακέτο μπαταριών πλήρως φορτισμένο, σε δροσερό, ξηρό μέρος, εκτός του φορτιστή.

ΣΗΜΕΙΩΣΗ: Τα πακέτα μπαταριών δεν θα πρέπει να αποθηκεύονται τελείως εκφορτισμένα. Το πακέτο μπαταριών θα χρειαστεί να επαναφορτιστεί πριν τη χρήση.

Ετικέτες στο φορτιστή και την μπαταρία

Επιπλέον των εικονογραμμάτων που χρησιμοποιούνται στο εγχειρίδιο αυτό, οι ετικέτες πάνω στο φορτιστή και στο πακέτο μπαταριών μπορεί να δείχνουν τα εξής εικονογράμματα:



Διαβάστε το εγχειρίδιο οδηγιών πριν από τη χρήση.



Ανατρέξτε στα **Τεχνικά δεδομένα** για το χρόνο φόρτισης.



Φόρτιση μπαταρίας.



Φορτισμένη μπαταρία.



Ελαττωματική μπαταρία.



Καθυστέρηση λόγω θερμής/ ψυχρής μπαταρίας.



Μην αγγίζετε με αγώγιμα αντικείμενα.



Μη φορτίζετε κατεστραμμένες μπαταρίες.



Να μην εκτίθεται σε νερό.



Φροντίζετε για την άμεση αντικατάσταση τυχόν ελαττωματικών καλωδίων.



Η φόρτιση να γίνεται μόνο σε θερμοκρασία από 4 °C έως 40 °C.



Μόνο για χρήση σε εσωτερικό χώρο.



Απορρίψτε την μπαταρία με φιλικό προς το περιβάλλον τρόπο.



Φορτίζετε τα πακέτα μπαταριών DEWALT μόνο με τους προβλεπόμενους φορτιστές DEWALT. Η φόρτιση πακέτων μπαταριών άλλων από τις προβλεπόμενες μπαταρίες DEWALT με χρήση φορτιστή DEWALT μπορεί να προκαλέσει έκρηξη τους ή άλλες επικίνδυνες καταστάσεις.



Μην πετάτε το πακέτο μπαταριών σε φωτιά.

Περιεχόμενα συσκευασίας

Η συσκευασία περιέχει:

1 Ραδιόφωνο

1 Εγχειρίδιο οδηγιών

- Ελέγξτε για ζημιές στο ραδιόφωνο, τα εξαρτήματα ή τα παρελκόμενα, που μπορεί να προκλήθηκαν κατά τη μεταφορά.
- Αφιερώστε χρόνο για να διαβάσετε σχολαστικά και να κατανοήσετε αυτό το εγχειρίδιο πριν τη χρήση του προϊόντος.

Περιγραφή (εικ. 1–4)



ΠΡΟΕΙΔΟΠΟΙΗΣΗ: Ποτέ μην τροποποιήσετε το ραδιόφωνο ή οποιοδήποτε μέρος του. Θα μπορούσε να προκύψει ζημιά ή τραυματισμός.

- Κουμπί τροφοδοσίας
- Περιστροφικός ρυθμιστής έντασης ήχου
- Πλήκτρα βέλους

ΕΛΛΗΝΙΚΑ

- d. Πλήκτρο Τρόπου λειτουργίας
- e. Πλήκτρο Μενού
- f. Κεραία
- g. Πλήκτρο Εισαγωγής/εμφάνισης
- h. Οθόνη LCD
- i. Πακέτο μπαταριών
- j. Κουμπί ένδειξης στάθμης μπαταρίας
- k. Υποδοχή μπαταριών
- l. Βοηθητική θύρα
- m. Βίδα πόρτας μπαταρίας
- n. Μπαταρία τύπου κέρματος
- o. Πόρτα υποδοχής μπαταριών τύπου κέρματος
- p. Θύρα USB

Ηλεκτρική ασφάλεια

Ελέγχετε πάντοτε εάν η τάση της μπαταρίας ανταποκρίνεται στην τάση που αναγράφεται στην επιγραφή με τα δεδομένα. Επίσης, βεβαιωθείτε ότι η τάση του φορτιστή αντιστοιχεί στην τάση του ηλεκτρικού δικτύου.



ΠΡΟΕΙΔΟΠΟΙΗΣΗ: Κίνδυνος ηλεκτροπληξίας. Να χρησιμοποιείται μόνο σε χώρους χωρίς υγρασία.

Εάν το καλώδιο τροφοδοσίας υποστεί βλάβη, πρέπει να αντικατασταθεί από ειδικά διαμορφωμένο καλώδιο που διατίθεται μέσω της υπηρεσίας εξυπηρέτησης της DEWALT.

Χρήση προέκτασης

Αν απαιτείται καλώδιο επέκτασης, χρησιμοποιήστε εγκεκριμένο καλώδιο επέκτασης 3 αγωγών κατάλληλο για την ισχύ αυτού του εργαλείου (βλ. **Τεχνικά δεδομένα**). Το ελάχιστο μέγεθος του αγωγού είναι 1,5 mm², ενώ το μέγιστο μήκος είναι 30 m.

Όταν χρησιμοποιείτε καλώδιο σε ρολό, να ξετυλίγετε πάντοτε το καλώδιο εντελώς.

ΣΥΝΑΡΜΟΛΟΓΗΣΗ ΚΑΙ ΡΥΘΜΙΣΕΙΣ

Τοποθέτηση μπαταρίας (εικ. 4)



ΠΡΟΕΙΔΟΠΟΙΗΣΗ: Να χρησιμοποιείτε μπαταρίες και φορτιστές αποκλειστικά της DEWALT.

ΣΗΜΕΙΩΣΗ: Βεβαιωθείτε ότι η μπαταρία είναι πλήρως φορτισμένη. Εάν η μπαταρία δεν παρέχει επαρκή ισχύ, φορτίστε την μπαταρία σύμφωνα με τις οδηγίες του εγχειριδίου του φορτιστή.

ΣΗΜΕΙΩΣΗ: Για να εξασφαλίσετε μέγιστη απόδοση και ωφέλιμη ζωή των μπαταριών Li-Ion, φορτίστε την μπαταρία τουλάχιστον 10 ώρες πριν την πρώτη χρήση.

Για να εγκαταστήσετε την μπαταρία, εισάγετε το πακέτο μπαταριών (i) μέσα στην υποδοχή έως ότου έχει εισαχθεί πλήρως.

ΠΑΚΕΤΑ ΜΠΑΤΑΡΙΩΝ ΜΕ ΔΕΙΚΤΗ ΦΟΡΤΙΟΥ (ΕΙΚ. 4)

Ορισμένα πακέτα μπαταριών DEWALT περιλαμβάνουν ένα δείκτη φορτίου. Αυτός αποτελείται από τρεις πράσινες λυχνίες LED που υποδηλώνουν το επίπεδο του φορτίου που απομένει στο πακέτο μπαταριών.

Για να ενεργοποιήσετε το δείκτη φορτίου, πατήστε και κρατήστε πατημένο το κουμπί (j) του δείκτη φορτίου. Θα ανάψει ένας συνδυασμός των τριών πράσινων λυχνιών LED που είναι ενδεικτικός του επιπέδου του φορτίου που απομένει. Όταν το επίπεδο του φορτίου στη μπαταρία είναι κάτω από το χρησιμοποιήσιμο όριο, ο δείκτης φορτίου δεν θα ανάψει και η μπαταρία θα χρειαστεί να επαναφορτιστεί.

ΣΗΜΕΙΩΣΗ: Ο δείκτης φορτίου αποτελεί μόνο μια ένδειξη του φορτίου που έχει απομείνει στο πακέτο μπαταριών. Δεν δείχνει τη λειτουργικότητα του εργαλείου και υπόκειται σε μεταβολές βάσει των εξαρτημάτων του προϊόντος, της θερμοκρασίας και της εφαρμογής του τελικού χρήστη.

Για να τοποθετήσετε την μπαταρία τύπου κέρματος (εικ. 2)



ΠΡΟΕΙΔΟΠΟΙΗΣΗ: Όταν αντικαθιστάτε την μπαταρία, αντικαταστήστε τη με άλλη της ίδιας μάρκας και τύπου. Κατά την αντίσταση των μπαταριών, προσέξτε τη σωστή πολικότητα (+ και -). Μην αποθηκεύετε ή μεταφέρετε τις μπαταρίες με τρόπο που μεταλλικά αντικείμενα μπορούν να έρθουν σε επαφή με εκτεθειμένους ακροδέκτες μπαταρίας.

Το ραδιόφωνό σας είναι εξοπλισμένο με λειτουργία μνήμης για να απομνημονεύει την ώρα και τους προρρυθμισμένους σταθμούς που έχετε επιλέξει. Όταν είναι απενεργοποιημένο το ραδιόφωνο, αυτή η λειτουργία μνήμης τροφοδοτείται με ρεύμα από μία μπαταρία τύπου κέρματος που συμπεριλαμβάνεται με το ραδιόφωνο.

1. Απενεργοποιήστε το ραδιόφωνο και αποσυνδέστε το από την πηγή ρεύματος.
2. Ξεβιδώστε τη βίδα (m) στη θύρα μπαταριών (o).
3. Πιέστε προς τα κάτω τη θύρα του τμήματος μπαταριών και τραβήξτε για να ανοίξει.
4. Τοποθετήστε τη δισκοειδή μπαταρία (n) σύμφωνα με το διάγραμμα που βρίσκεται στο εσωτερικό του τμήματος της δισκοειδούς μπαταρίας.
5. Επανατοποθετήστε τη θύρα του τμήματος μπαταριών, εισάγετε τη βίδα και συσφίξτε.

ΣΗΜΕΙΩΣΗ: Για να πραγματοποιήσετε επαναφορά της οθόνης LCD, του ρολογιού και των προεπιλεγμένων ρυθμίσεων, αφαιρέστε τη δισκοειδή μπαταρία και επανατοποθετήστε την. Ακολουθήστε αυτή τη διαδικασία εάν η οθόνη φαίνεται να έχει κλειδώσει στη θέση της.

ΛΕΙΤΟΥΡΓΙΑ

Οδηγίες χρήσης



ΠΡΟΕΙΔΟΠΟΙΗΣΗ: Να τηρείτε πάντοτε τις οδηγίες ασφαλείας και τους ισχύοντες κανονισμούς.



ΠΡΟΕΙΔΟΠΟΙΗΣΗ: Μην τοποθετείτε τη συσκευή σε θέσεις όπου μπορεί να είναι εκτεθειμένη σε στάξιμο ή πιπίλισμα.

Λειτουργία AC

Ξεδιπλώστε το καλώδιο ρεύματος και συνδέστε το σε πρίζα τοίχου 230 V AC.

Χειρισμός του ραδιοφώνου (εικ. 1)

ΤΡΟΦΟΔΟΣΙΑ/ΡΥΘΜΙΣΗ ΕΝΤΑΣΗΣ ΗΧΟΥ

1. Για να θέσετε σε λειτουργία το ραδιόφωνο, πιέστε το κουμπί τροφοδοσίας (a).
ΣΗΜΕΙΩΣΗ: Όταν χρησιμοποιηθεί πρώτη φορά το ραδιόφωνο, θα εισέλθει στη λειτουργία λήψης DAB -ψηφιακής εκπομπής

ήχου- και θα πραγματοποιήσει αυτόματη σάρωση για σταθμούς. Θα ρυθμίσει την ώρα και θα αρχίσει την αναπαραγωγή του πρώτου σταθμού που θα βρει. Αν δεν υπάρχει διαθέσιμο σήμα ώρας, ανατρέξτε στην ενότητα **Προγραμματισμός του ρολογιού** για να ρυθμίσετε την ώρα χειροκίνητα.

2. Γυρίστε τον περιστροφικό ρυθμιστή (b) δεξιόστροφα αν θέλετε να αυξήσετε την ένταση του ήχου. Για να μειώσετε την ένταση του ήχου, γυρίστε τον αριστερόστροφα.

ΕΠΙΛΟΓΗ ΤΡΟΠΟΥ ΛΕΙΤΟΥΡΓΙΑΣ

Για να επιλέξετε έναν από τους τρόπους λειτουργίας (DAB, FM ή AUX) πιέστε το κουμπί τρόπου λειτουργίας (d) έως ότου φθάσετε στην επιθυμητή λειτουργία. Για παράδειγμα, αν το ραδιόφωνο είναι σε λειτουργία DAB, που φαίνεται στο πάνω αριστερό τμήμα της οθόνης LCD (h), πιέστε το πλήκτρο τρόπου λειτουργίας δύο φορές για να αλλάξετε λειτουργία σε AUX.

ΛΕΙΤΟΥΡΓΙΑ DAB - ΣΥΝΤΟΝΙΣΜΟΣ

Όταν ενεργοποιηθεί πρώτη φορά η μονάδα σε λειτουργία DAB/DAB+, το ραδιόφωνο θα πραγματοποιήσει αυτόματη σάρωση για την ανεύρεση σταθμών που εκπέμπουν στην συγκεκριμένη περιοχή.

Χρησιμοποιήστε τα πλήκτρα βέλους αριστερά ή δεξιά (c) για να κινηθείτε σε όλους τους σταθμούς.

ΣΗΜΕΙΩΣΗ: Όταν αλλάζετε θέσεις ή αν η λήψη δεν ήταν καλή στην αρχική σάρωση (ενδεχομένως λόγω του ότι δεν είχατε υψώσει την κεραία), αυτό μπορεί να έχει ως αποτέλεσμα κενή ή μη ολοκληρωμένη λίστα διαθέσιμων σταθμών. Με χειροκίνητη εκτέλεση μιας αυτόματης σάρωσης θα εντοπιστούν όλοι οι διαθέσιμοι σταθμοί.

Για να πραγματοποιήσετε Αυτόματη σάρωση:

1. Πιέστε το πλήκτρο μενού (e), κινηθείτε στις επιλογές πιέζοντας το δεξιό πλήκτρο βέλους (c) έως ότου φθάσετε στο στοιχείο *Auto Scan* (Αυτόματη σάρωση) και επιλέξτε το στοιχείο αυτό πιέζοντας το πλήκτρο Εισαγωγής/Εμφάνισης (g).
2. Πιέστε το δεξιό πλήκτρο βέλους για να επιλέξετε «Yes» (Ναι).
3. Πιέστε το πλήκτρο Εισαγωγής/Εμφάνισης (g) για να πραγματοποιήσετε την αυτόματη σάρωση.

ΕΛΛΗΝΙΚΑ

Όταν ολοκληρωθεί η αυτόματη σάρωση, το ραδιόφωνο θα αρχίσει την αναπαραγωγή του πρώτου σταθμού που εντόπισε.

Για χρήση των θέσεων προρρυθμίσσης σταθμών ανατρέξτε στην ενότητα **Για να προγραμματίσετε τα πλήκτρα μνήμης**.

ΛΕΙΤΟΥΡΓΙΑ DAB – ΠΕΡΙΚΟΠΗ ΣΤΑΘΜΩΝ

Ορισμένοι σταθμοί που κάποτε λαμβάνονταν από το ραδιόφωνό σας και δεν υπάρχουν πλέον, μπορεί να εμφανίζονται με ένα ερωτηματικό ? μετά το όνομα του σταθμού.

Για να αφαιρέσετε αυτούς τους σταθμούς από τη λίστα σταθμών, χρησιμοποιήστε τη λειτουργία Prune (Περιοπή):

1. Πιέστε το πλήκτρο Μενού (e) και κινηθείτε δεξιά στην επιλογή Prune (Περιοπή).
2. Πιέστε το πλήκτρο Εισαγωγής/Εμφάνισης (g) για να επιλέξετε.

ΛΕΙΤΟΥΡΓΙΑ DAB – ΣΥΜΠΙΕΣΗ ΔΥΝΑΜΙΚΗΣ ΠΕΡΙΟΧΗΣ (DRC)

Αυτή η λειτουργία μειώνει τη διαφορά έντασης ανάμεσα στον πιο δυνατό και πιο χαμηλό ήχο που εκπέμπεται. Στην ουσία, κάνει τους σιγανούς ήχους συγκριτικά πιο δυνατούς και τους δυνατούς ήχους συγκριτικά πιο χαμηλούς.

Διατίθενται οι εξής επιλογές:

- 0 - η DRC της εκπομπής θα αγνοείται
- 1/2 - θέτει τη DRC στο μισό του εκπεμπόμενου επιπέδου
- 1 - χρησιμοποιεί το εκπεμπόμενο επίπεδο DRC
- 2 - διπλασιάζει το εκπεμπόμενο επίπεδο DRC

ΣΗΜΕΙΩΣΗ: Η DRC λειτουργεί μόνο αν έχει ενεργοποιηθεί από το φορέα εκπομπής.

ΛΕΙΤΟΥΡΓΙΑ FM – ΣΥΝΤΟΝΙΣΜΟΣ

Για συντονισμό: Πιέστε το δεξιό βέλος για να κινήσετε το συντονιστή προς τα πάνω στη ζώνη συχνοτήτων και το αριστερό βέλος για να μετακινήσετε το συντονιστή προς τα κάτω στη ζώνη συχνοτήτων.

Για αναζήτηση: Πιέστε και κρατήστε πατημένο το δεξιό πλήκτρο βέλους (c) μία φορά και αφήστε το. Η συχνότητα του συντονιστή θα αυξηθεί για την αναζήτηση του πρώτου ραδιοσταθμού με αποδεκτή ευκρίνεια και θα σταματήσει σε αυτό το σταθμό. Μπορείτε να πατήσετε πάλι το δεξιό

πλήκτρο βέλους για να συνεχίσετε την αναζήτηση ενός ραδιοσταθμού σε υψηλότερες συχνότητες. Για αναζήτηση ενός ραδιοσταθμού σε χαμηλότερες συχνότητες μπορείτε να πατήσετε το αριστερό πλήκτρο βέλους. Στη λειτουργία FM είναι διαθέσιμη η λειτουργία αναζήτησης σταθμού.

ΠΡΟΓΡΑΜΜΑΤΙΣΜΟΣ ΤΟΥ ΡΟΛΟΓΙΟΥ

Η ημερομηνία και η ώρα μπορεί να ενημερωθεί χειροκίνητα ή αυτόματα σε συγχρονισμό με εθνικά σήματα ώρας εκπεμπόμενα μέσω DAB (όπου διατίθενται).

Για να συγχρονίσετε το ρολόι αυτόματα: (λειτουργία DAB MONO)

ΣΗΜΕΙΩΣΗ: Όταν χρησιμοποιηθεί πρώτη φορά το ραδιόφωνο, θα εισέλθει στη λειτουργία λήψης DAB -ψηφιακής εκπομπής ήχου- και θα πραγματοποιήσει αυτόματη σάρωση για σταθμούς.

1. Πιέστε το πλήκτρο Μενού (e).
2. Χρησιμοποιήστε τα πλήκτρα βέλους (c) για να μετακινηθείτε στο στοιχείο *Clock Adjust* (Ρύθμιση ρολογιού) και πιέστε το πλήκτρο Εισαγωγής/Εμφάνισης (g).
3. Μετακινηθείτε στο *Sync Time Now* (Συγχρονισμός ώρας τώρα) και πιέστε το πλήκτρο Εισαγωγής/Εμφάνισης για να το επιλέξετε. Έτσι το ρολόι συγχρονίζεται αυτόματα με τα εθνικά σήματα ώρας.

Για να ρυθμίσετε το ρολόι χειροκίνητα: (λειτουργία FM και DAB)

1. Πιέστε το πλήκτρο Μενού (e).
2. Χρησιμοποιήστε τα πλήκτρα βέλους (c) για να μετακινηθείτε στο στοιχείο *Clock Adjust* (Ρύθμιση ρολογιού) στην οθόνη LCD και πιέστε το πλήκτρο Εισαγωγής/Εμφάνισης (g).
3. Μετακινηθείτε στο στοιχείο *Date & Time* (Ημερομηνία και ώρα) και πιέστε το πλήκτρο Εισαγωγής/Εμφάνισης (g).
4. Ρυθμίστε την ημερομηνία και την ώρα χρησιμοποιώντας το αριστερό και δεξιό πλήκτρο βέλους (c).
5. Αφού ρυθμίσετε την επιθυμητή ώρα, πιέστε το πλήκτρο Εισαγωγής/Εμφάνισης (g) για να επιβεβαιώσετε τη ρύθμιση.

Άλλες επιλογές του μενού *Clock Adjust* (Ρύθμιση ρολογιού):

- Μορφή ώρας: Επιλέξτε 12ωρη ή 24ωρη μορφή εμφάνισης της ώρας

- Μορφή ημερομηνίας: Επιλέξτε τη μορφή εμφάνισης της ημερομηνίας, MM/DD/YYYY (MM/HH/EEEE), YYYY/MM/DD (EEEE/MM/HH) ή DD/MM/YYYY (HH/MM/EEEE).



Καθαρισμός



ΠΡΟΕΙΔΟΠΟΙΗΣΗ: Ποτέ μη χρησιμοποιήσετε διαλύτες ή άλλα σκληρά χημικά για τον καθαρισμό μη μεταλλικών εξαρτημάτων του ραδιοφώνου. Τα χημικά αυτά μπορεί να εξασθενήσουν τα υλικά που χρησιμοποιούνται σ' αυτά τα εξαρτήματα. Χρησιμοποιείτε ένα πανί που έχει υγρανθεί μόνο με νερό και ήπιο σαπούνι. Ποτέ μην αφήσετε οποιοδήποτε υγρό να εισέλθει στο ραδιόφωνο. Ποτέ μη βυθίσετε οποιοδήποτε μέρος του ραδιοφώνου σε υγρό.

ΟΔΗΓΙΕΣ ΚΑΘΑΡΙΣΜΟΥ ΤΟΥ ΦΟΡΤΙΣΤΗ



ΠΡΟΕΙΔΟΠΟΙΗΣΗ: Κίνδυνος ηλεκτροπληξίας. Αποσυνδέετε το φορτιστή από την πρίζα ρεύματος AC πριν τον καθαρισμό. Οι ρύποι και το γράσο μπορούν να αφαιρεθούν από τις εξωτερικές επιφάνειες του ραδιοφώνου με χρήση ενός πανιού ή μια μαλακής, μη μεταλλικής βούρτσας. Μη χρησιμοποιείτε νερό ή οποιοδήποτε καθαριστικό διάλυμα.

Προαιρετικά αξεσουάρ



ΠΡΟΕΙΔΟΠΟΙΗΣΗ: Επειδή τα αξεσουάρ που δεν προσφέρει η DEWALT, δεν έχουν δοκιμαστεί με αυτό το προϊόν, η χρήση τέτοιων αξεσουάρ με αυτό το ραδιόφωνο θα μπορούσε να είναι επικίνδυνη. Για να μειώσετε τον κίνδυνο τραυματισμού, με τη συσκευή αυτή θα πρέπει να χρησιμοποιείτε μόνο αξεσουάρ που συνιστά η DEWALT.

Για περισσότερες πληροφορίες σχετικά με τα κατάλληλα αξεσουάρ συμβουλευτείτε το συνεργαζόμενο κατάστημα.

Σημαντικές παρατηρήσεις για το ραδιόφωνο (εικ. 3)

1. Το ραδιόφωνο θα λειτουργεί έως και 14 ώρες ξεκινώντας με μια πλήρως φορτισμένη μπαταρία 4,0 αμπερωρίων που είναι σε καλή κατάσταση. Αν χρησιμοποιηθεί μπαταρία χαμηλότερης τάσης ή χωρητικότητας ο χρόνος λειτουργίας θα είναι μικρότερος.
2. Η λήψη θα διαφέρει ανάλογα με την τοποθεσία και την ισχύ του ραδιοφωνικού σήματος.
3. Ορισμένες γεννήτριες μπορεί να παράγουν παρασιτικό θόρυβο.
4. Για να χρησιμοποιήσετε τη βοηθητική θύρα (I), συνδέστε το βύσμα εξόδου από συσκευή αναπαραγωγής CD ή iPod®*/MP3 στη θύρα (εικ. 3). Ο ήχος από την εξωτερική πηγή αναπαράγεται από τα ηχεία του ραδιοφώνου.
5. Η θύρα εξόδου τροφοδοσίας USB (p) είναι μια θύρα σύνδεσης για την τροφοδοσία συσκευών χαμηλής κατανάλωσης, όπως κινητά τηλέφωνα και συσκευές αναπαραγωγής CD και MP3. Έχετε υπόψη σας ότι το ραδιόφωνο δεν θα πραγματοποιεί φόρτιση μέσω της θύρας USB όταν τροφοδοτείται από μπαταρίες.

* Η ονομασία iPod είναι σήμα κατατεθέν της Apple Inc.

ΣΥΝΤΗΡΗΣΗ

Το ραδιόφωνο της DEWALT σχεδιάστηκε για να λειτουργεί επί μεγάλο χρονικό διάστημα με ελάχιστη συντήρηση. Η συνεχής ικανοποιητική λειτουργία εξαρτάται από τη σωστή περιποίηση.

Σημειώσεις σχετικά με το σέρβις

Το προϊόν αυτό δεν επιδέχεται σέρβις από το χρήστη. Δεν υπάρχουν μέρη που επιδέχονται σέρβις μέσα στο ραδιόφωνο. Απαιτείται η πραγματοποίηση των εργασιών σέρβις σε εξουσιοδοτημένο κέντρο σέρβις, για αποφυγή ζημιάς σε εσωτερικά εξαρτήματα ευαίσθητα σε στατικό ηλεκτρισμό.

Για την προστασία του περιβάλλοντος



Ξεχωριστή συλλογή. Αυτό το προϊόν δεν πρέπει να απορρίπτεται μαζί με τα συνήθη οικιακά απορρίμματα.

Εάν διαπιστώσετε κάποια μέρα ότι το προϊόν σας της DEWALT χρειάζεται αντικατάσταση, ή εάν δεν το χρειάζεστε πια, μην το απορρίψετε μαζί με τα οικιακά απορρίμματα. Τοποθετήστε αυτό το προϊόν σε ειδικό κάδο για ξεχωριστή συλλογή.



Η ξεχωριστή συλλογή χρησιμοποιημένων προϊόντων και συσκευασιών επιτρέπει την ανακύκλωση και επαναχρησιμοποίηση των υλικών. Η επαναχρησιμοποίηση των ανακυκλωμένων υλικών βοηθά στην αποφυγή της μόλυνσης του περιβάλλοντος και ελατώνει τη ζήτηση πρώτων υλών.

Οι τοπικοί κανονισμοί μπορεί να προβλέπουν την ξεχωριστή συλλογή ηλεκτρικών προϊόντων από τα νοικοκυριά σε δημοτικά κέντρα συλλογής απορριμμάτων ή από τον αντιπρόσωπο όταν αγοράζετε ένα νέο προϊόν.

Η DEWALT διαθέτει εγκατάσταση για τη συλλογή και ανακύκλωση των προϊόντων DEWALT όταν φτάσουν στο τέλος του ωφέλιμου χρόνου ζωής τους. Για να εκμεταλλευτείτε αυτή την υπηρεσία, παρακαλούμε επιστρέψτε το προϊόν σας σε οποιονδήποτε εξουσιοδοτημένο αντιπρόσωπο σέρβις, ο οποίος θα το συλλέξει εκ μέρους μας.

Μπορείτε να βρείτε τη διεύθυνση του πλησιέστερου εξουσιοδοτημένου αντιπροσώπου σέρβις μέσω επικοινωνίας με το τοπικό γραφείο της DEWALT, στη διεύθυνση που αναφέρεται στο παρόν εγχειρίδιο. Εναλλακτικά, μια λίστα με τους εξουσιοδοτημένους αντιπροσώπους σέρβις της DEWALT καθώς και πλήρη στοιχεία και πρόσωπα επικοινωνίας με την υπηρεσία εξυπηρέτησης μετά την πώληση που διαθέτουμε, υπάρχουν στο διαδίκτυο στη διεύθυνση: www.2helpU.com.



Επαναφορτιζόμενη μπαταρία

Αυτή η μεγάλης χρονικής διάρκειας μπαταρία πρέπει να επαναφορτίζεται όταν δεν παρέχει επαρκή ισχύ για εργασίες που πραγματοποιούνται εύκολα σε προγενέστερο χρόνο. Στο τέλος της τεχνικής διάρκειας ζωής της, απορρίψτε την μπαταρία με φιλικό προς το περιβάλλον τρόπο.

- Αφήστε το πακέτο μπαταριών να εξαντληθεί τελείως και κατόπιν αφαιρέστε το από το ραδιόφωνο.
- Οι κυψέλες ιόντος λιθίου είναι ανακυκλώσιμες. Παραδώστε τις στον αντιπρόσωπο με τον οποίο συνεργάζεστε ή σε τοπικό σταθμό ανακύκλωσης. Οι μπαταρίες που συλλέγονται είτε ανακυκλώνονται είτε απορρίπτονται με κατάλληλο τρόπο.

ΕΓΓΥΗΣΗ

DEWALT έχει εμπιστοσύνη στην ποιότητα των προϊόντων της και προσφέρει μια εξαιρετική εγγύηση για επαγγελματίες χρήστες του προϊόντος. Η παρούσα δήλωση εγγύησης είναι επιπλέον των συμβατικών δικαιωμάτων σας ως επαγγελματία χρήστη ή των απορροδόντων από τη νομοθεσία δικαιωμάτων σας ως ιδιώτη, μη επαγγελματία χρήστη και δεν τα παραβιάζει με κανέναν τρόπο. Η εγγύηση ισχύει εντός της επικράτειας των χωρών μελών της Ευρωπαϊκής Ένωσης και της Ευρωπαϊκής Ζώνης Ελεύθερων Συναλλαγών.

• 30 ΗΜΕΡΩΝ ΕΓΓΥΗΣΗ ΙΚΑΝΟΠΟΙΗΤΙΚΗΣ ΑΠΟΔΟΣΗΣ •

Αν δεν είστε πλήρως ικανοποιημένοι με την απόδοση του εργαλείου σας DEWALT, απλά επιστρέψτε το εντός 30 ημερών, πλήρες με όλα τα αρχικά του μέρη, όπως το αγοράσατε, στο σημείο αγοράς, για πλήρη επιστροφή χρημάτων ή ανταλλαγή. Το προϊόν θα πρέπει να έχει υποβληθεί σε εύλογη φθορά λόγω συνήθους χρήσης και πρέπει να παρουσιαστεί απόδειξη αγοράς.

• ΕΝΟΣ ΕΤΟΥΣ ΣΥΜΒΟΛΑΙΟ ΔΩΡΕΑΝ ΣΕΡΒΙΣ •

Αν χρειάζεστε συντήρηση ή σέρβις του εργαλείου σας DEWALT εντός 12 μηνών από την αγορά του, δικαιούστε ένα σέρβις χωρίς χρέωση. Αυτό θα λάβει χώρα χωρίς χρέωση σε εξουσιοδοτημένο αντιπρόσωπο επισκευών της DEWALT. Θα πρέπει να παρουσιαστεί απόδειξη αγοράς. Περιλαμβάνει εργασία. Δεν περιλαμβάνει αξεσουάρ και ανταλλακτικά εκτός αν η βλάβη τους εμπίπτει στην εγγύηση.

• ΕΝΟΣ ΕΤΟΥΣ ΠΛΗΡΗΣ ΕΓΓΥΗΣΗ •

Αν εντός 12 μηνών από την ημερομηνία αγοράς η συσκευή σας DEWALT καταστεί ελαττωματική λόγω ελαττώματος στα υλικά ή την εργασία, η DEWALT εγγυάται ότι θα αντικαταστήσει όλα τα ελαττωματικά εξαρτήματα χωρίς χρέωση ή – κατ' επιλογή μας – θα αντικαταστήσει τη μονάδα χωρίς χρέωση εφόσον:

- Το προϊόν δεν έχει τύχει κακής μεταχείρισης

- Το προϊόν έχει υποβληθεί σε εύλογη φθορά λόγω συνήθους χρήσης
- Δεν έχουν επιχειρηθεί επισκευές από μη εξουσιοδοτημένα άτομα
- Έχει παρουσιαστεί απόδειξη αγοράς
- Το προϊόν επιστρέφεται πλήρες με όλα τα αρχικά μέρη του

Αν επιθυμείτε να υποβάλετε μία αξίωση επί της εγγύησης, απευθυνθείτε στον πωλητή σας ή ελέγξτε τη θέση του πλησιέστερου εξουσιοδοτημένου αντιπροσώπου επισκευών της DEWALT στον κατάλογο της DEWALT ή απευθυνθείτε στο τοπικό σας γραφείο της DEWALT στη διεύθυνση που αναφέρεται στο παρόν εγχειρίδιο. Λίστα των εξουσιοδοτημένων αντιπροσώπων επισκευών της DEWALT και πλήρη στοιχεία για την υποστήριξή μας μετά την πώληση διατίθενται στο Διαδίκτυο στη διεύθυνση: www.2helpU.com.

Belgique et Luxembourg België en Luxemburg	DeWALT - Belgium BVBA Egide Walschaertsstraat 16 2800 Mechelen	NL Tel: 32 15 47 37 63 FR Tel: 32 15 47 37 64 Fax: 32 15 47 37 99	www.dewalt.be enduser.BE@sbdinc.com
Danmark	DeWALT Farverland 1B 2600 Glostrup	Tel: 70 20 15 11 Fax: 70 22 49 10	www.dewalt.dk kundeservice.dk@sbdinc.com
Deutschland	DeWALT Richard Klinger Str. 11 65510 Idstein	Tel: 06126-21-1 Fax: 06126-21-2770	www.dewalt.de infobfge@sbdinc.com
Ελλάς	DeWALT (Ελλάς) A.E. ΕΔΡΑ-ΓΡΑΦΕΙΑ : Στράβωνος 7 & Λ. Βουλιαγμένης, Γλυφάδα 166 74, Αθήνα SERVICE : Ημερος Τόπος 2 (Χάνι Αδάμ) – 193 00 Ασπρόπυργος	Τηλ: 00302108981616 Φαξ: 00302108983570	www.dewalt.gr Greece.Service@sbdinc.com
España	DeWALT Ibérica, S.C.A. Parc de Negocios "Mas Blau" Edificio Muntadas, c/Bergadá, 1, Of. A6 08820 El Prat de Llobregat (Barcelona)	Tel: 934 797 400 Fax: 934 797 419	www.dewalt.es respuesta.postventa@sbdinc.com
France	DeWALT 5, allée des Hêtres BP 30084, 69579 Limonest Cedex	Tel: 04 72 20 39 20 Fax: 04 72 20 39 00	www.dewalt.fr scufr@sbdinc.com
Schweiz Suisse Svizzera	DeWALT In der Luberzen 42 8902 Urdorf	Tel: 044 - 755 60 70 Fax: 044 - 730 70 67	www.dewalt.ch service@rofoag.ch
Ireland	DeWALT Calpe House Rock Hill Black Rock, Co. Dublin	Tel: 00353-2781800 Fax: 00353-2781811	www.dewalt.ie
Italia	DeWALT via EnergyPark 6 20871 Vimercate (MB), IT	Tel: 800-014353 39 039 9590200 Fax: 39 039 9590313	www.dewalt.it
Nederlands	DeWALT Netherlands BV Holtum Noordweg 35 6121 RE BORN, Postbus 83, 6120 AB BORN	Tel: 31 164 283 063 Fax: 31 164 283 200	www.dewalt.nl
Norge	DeWALT Postboks 4613, Nydalen 0405 Oslo	Tel: 22 90 99 10 Fax: 45 25 08 00	www.dewalt.no kundeservice.no@sbdinc.com
Österreich	DeWALT Werkzeug Vertriebsges m.b.H Oberlaaerstrasse 248, A-1230 Wien	Tel: 01 - 66116 - 0 Fax: 01 - 66116 - 614	www.dewalt.at service.austria@sbdinc.com
Portugal	DeWALT Limited, SARL Centro de Escritórios de Sintra Avenida Almirante Gago Coutinho, 132/134, Edifício 14 2710-418 Sintra	Tel: 214 66 75 00 Fax: 214 66 75 80	www.dewalt.pt resposta.posvenda@sbdinc.com
Suomi	DeWALT Tekniikantie 12, 02150 Espoo 02150 Espoo, Finland	Puh: 010 400 43 33 Faksi: 0800 411 340	www.dewalt.fi asiakaspalvelu.fi@sbdinc.com
Sverige	DeWALT Box 94 431 22 Mölndal	Tel: 031 68 60 60 Fax: 031 68 60 08	www.dewalt.se kundservice.se@sbdinc.com
Türkiye	KALE Hırdavat ve Makina A.Ş. Defterdar Mah. Savaklar Cad. No:15 Edirnekapı / Eyüp / İSTANBUL 34050 TÜRKİYE	Tel: 0212 533 52 55 Faks: 0212 533 10 05	www.dewalt.com.tr
United Kingdom	DeWALT, 210 Bath Road; Slough, Berks SL1 3YD	Tel: 01753-567055 Fax: 01753-572112	www.dewalt.co.uk emeaservice@sbdinc.com
Australia	DeWALT 82 Taryn Drive, Epping VIC 3076 Australia	Aust: 1800 338 002 NZ: 0800 339 258	www.dewalt.com.au www.dewalt.co.nz
Middle East Africa	DeWALT P.O. Box - 17164, Jebel Ali Free Zone (South), Dubai, UAE	Tel: 971 4 812 7400 Fax: 971 4 2822765	www.dewalt.ae Service.MEA@sbdinc.com