

**DEWALT®**

***XR LI-ION***

**[www.DEWALT.com](http://www.DEWALT.com)**

**DCR020**  
**DCR021**

---

Dansk ( <i>oversat fra original brugsvejledning</i> )	3
Deutsch ( <i>übersetzt von den originalanweisungen</i> )	11
English ( <b>original instructions</b> )	19
Español ( <i>traducido de las instrucciones originales</i> )	27
Français ( <i>traduction de la notice d'instructions originale</i> )	35
Italiano ( <i>tradotto dalle istruzioni originali</i> )	43
Nederlands ( <i>vertaald vanuit de originele instructies</i> )	51
Norsk ( <i>oversatt fra de originale instruksjonene</i> )	59
Português ( <i>traduzido das instruções originais</i> )	66
Suomi ( <i>käännetty alkuperäisestä käyttöohjeesta</i> )	74
Svenska ( <i>översatt från de ursprungliga instruktionerna</i> )	81
Türkçe ( <i>orijinal talimatlardan çevrilmiştir</i> )	89
Ελληνικά ( <i>μετάφραση από τις πρωτότυπες οδηγίες</i> )	96

---

Fig. A

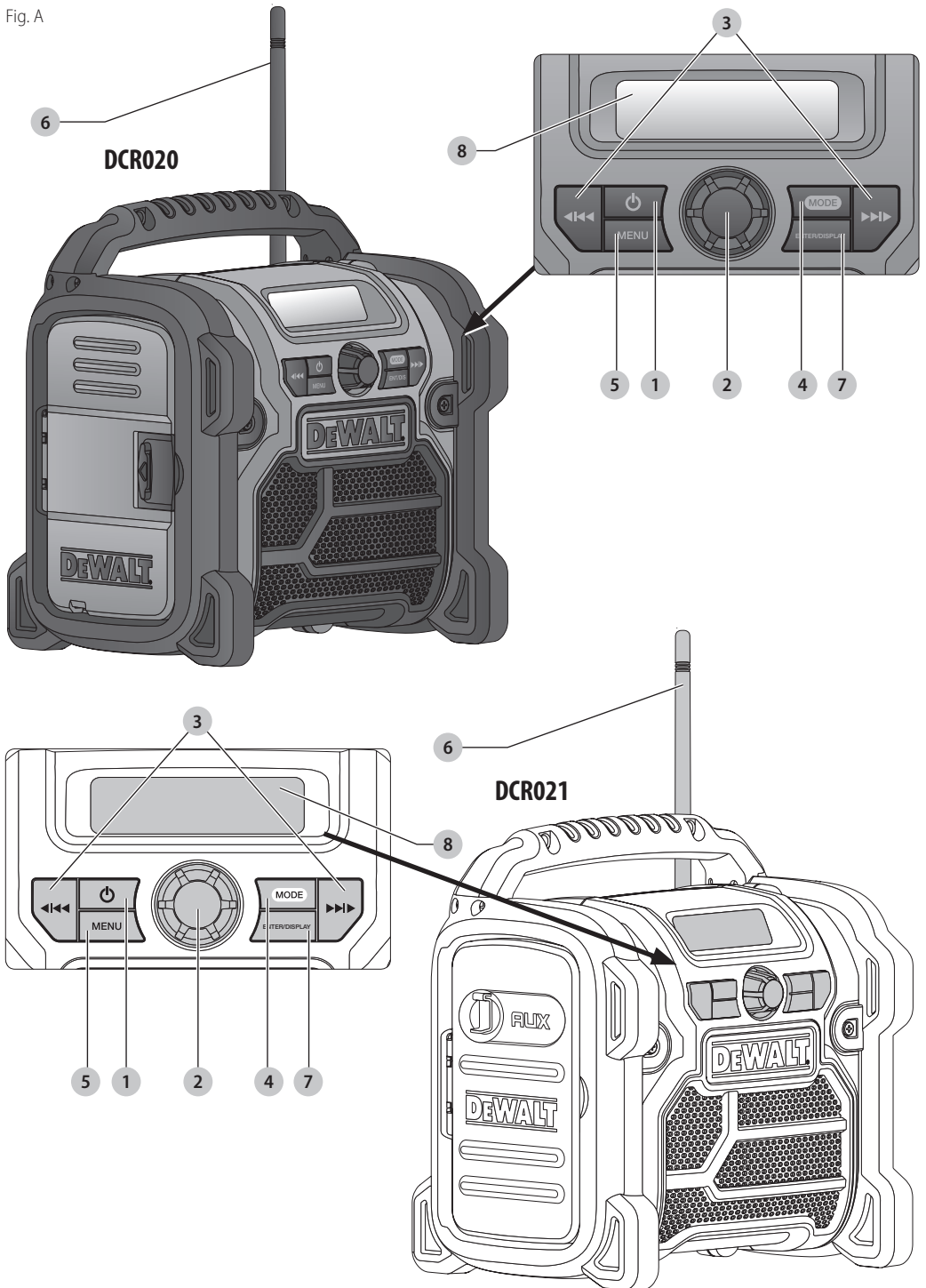

Fig. B

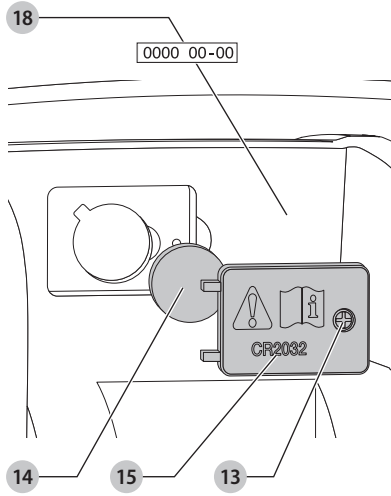

Fig. C

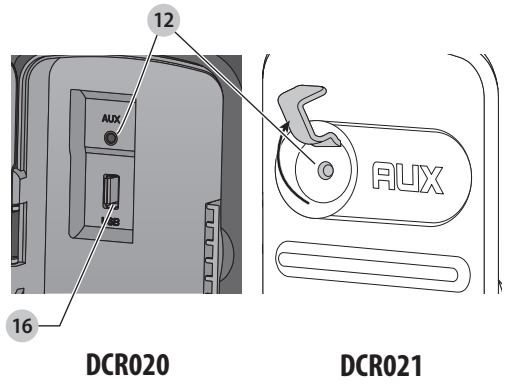
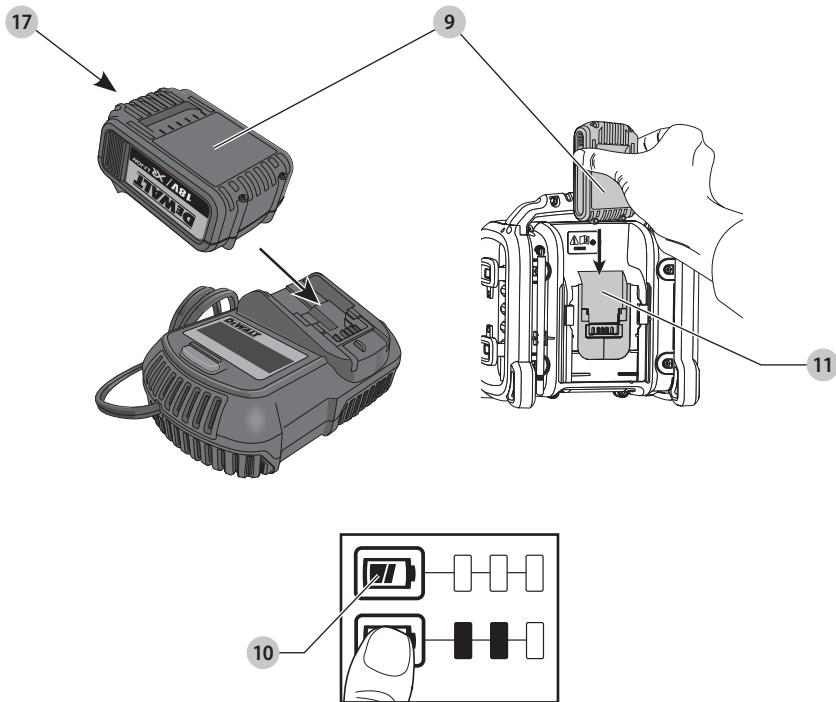

Fig. D



# RADIO

## DCR020/DCR021

### Tillykke!

Du har valgt et DeWALT-værktøj. Mange års erfaring, ihærdig produktudvikling og innovation gør DeWALT én af de mest pålidelige partnere for professionelle brugere af elværktøj.

### Tekniske Data

		DCR020	DCR021
Strømforsyning		AC/DC	DC
Batterispænding	$V_{DC}$	10.8/14.4/18	10.8/14.4/18
Netspænding	$V_{AC}$	230	—
Batteritype		Li-Ion	Li-Ion
Vægt (uden batteripakke)	kg	2.9	1.93

### EF-Konformitetserklæring

#### Maskindirektiv



#### Radio

#### DCR020/DCR021

DeWALT erklærer hermed, at DeWALT radio DCR021 er i overensstemmelse med direktivet 2014/53/EU og med alle gældende krav i EU-direktiver.

Der kan anmodes om hele teksten i EU-overensstemmelseserklæringen hos DeWALT, Richard-Klinger-Straße 11, D-65510, Idstein, Tyskland, eller den er tilgængelig på følgende internetadresse: [www.2helpu.com](http://www.2helpu.com) Søg efter produkt- og typenummeret angivet på navnepladen.



**ADVARSEL:** Læs instruktionsvejledningen for at reducere risikoen for personskader.

### Definitioner: sikkerhedsretningslinjer

Nedenstående definitioner beskriver sikkerhedsniveauet for hvert enkelt signalord. Læs vejledningen og vær opmærksom på disse symboler.



**FARE:** Angiver en umiddelbart farlig situation, der medmindre den undgås, **vil** resultere i **død eller alvorlig personskade**.



**ADVARSEL:** Angiver en potentielt farlig situation, der medmindre den undgås, **kanne** resultere i **død eller alvorlig personskade**.



**FORSIGTIG:** Angiver en potentielt farlig situation, der medmindre den undgås, **kan** resultere i **mindre eller moderat personskade**.

**BEMÆRK:** Angiver en handling, der **ikke er forbundet med personskade**, men som **kan** resultere i **produktskade**.



Angiver risiko for elektrisk stød.



Angiver brandfare.

### Generelle sikkerhedsadvarsler for elværktøjer



**ADVARSEL:** Læs alle sikkerhedsadvarsler og alle instruktioner. Manglende overholdelse af advarsler og instruktioner kan medføre elektrisk stød, brand og/eller alvorlig personskade.

### GEM ALLE ADVARSLER OG INSTRUKTIONER TIL SENERE BRUG

### Sikkerhedsinstruktioner for radioer

- **Tag batteripakken ud.** Sluk før du efterlader den uden opsyn. Slå strømmen fra, når batteripakken ikke bruges, og før udskiftning af tilbehør eller ekstraudstyr og før servicearbejder.
- Dette udstyr er beregnet til brug i moderate klimaer.
- Dette udstyr er ikke beregnet til anvendelse af personer (inklusive børn) med nedsatte fysiske, sensoriske eller mentale handicaps eller med mangel på erfaringer eller viden, medmindre de er under overvågning eller har fået instruktioner i brugen af udstyret af en person, der er ansvarlig for deres sikkerhed.
- Børn skal overvåges for at sikre, at de ikke leger med udstyret.
- Radioen må ikke udsættes for dryp eller sprøjt; der må ikke anbringes nogen genstande på den fyldt med væsker som f.eks. vase
- Ingen åben ild, som f.eks. tændte stearinlys må placeres på radioen.
- Radioen er kun beregnet til indendørs og professionel brug.

### EI-sikkerhed

Kontrollér altid, at batteripakkens spænding svarer til spændingen på mærkepladen. Sørg også for at spændingen på din oplader svarer til spændingen på dit værktøj.



**ADVARSEL:** Risiko for elektrisk stød. Må kun bruges på tørre steder. Hvis forsyningsledningen er beskadiget, skal den udskiftes med en speciel ledning, der kan rekvireres fra DeWALT serviceorganisationen.

### Brug af forlængerledning

Der bør ikke benyttes en forlængerledning, medmindre det er absolut nødvendigt. Brug en godkendt forlængerledning, der er egnet til strømforsyningen til din oplader (se **Tekniske data**). Den minimale lederstørrelse er 1 mm<sup>2</sup>; den maksimale længde er 30 m.

Ved brug af en kabeltromle skal kablet altid ruller helt ud.

### GEM DISSE INSTRUKTIONER

Batterier				Opladere/opladningstider (minutter)					
Kat #	V <sub>DC</sub>	Ah	Vægt kg	DCB107	DCB113	DCB115	DCB118	DCB132	DCB119
DCB546	18/54	6,0/2,0	1,05	270	140	90	60	90	180
DCB547	18/54	9,0/3,0	1,25	420	220	140	85	140	270
DCB181	18	1,5	0,35	70	35	22	22	22	45
DCB182	18	4,0	0,61	185	100	60	60	60	120
DCB183/B	18	2,0	0,40	90	50	30	30	30	60
DCB184/B	18	5,0	0,62	240	120	75	75	75	150
DCB185	18	1,3	0,35	60	30	22	22	22	40
DCB187	18	3,0	0,48	140	70	45	45	45	90
DCB141	14,4	1,5	0,30	70	35	22	X	22	45
DCB142	14,4	4,0	0,54	185	100	60	X	60	120
DCB143	14,4	2,0	0,30	90	50	30	X	30	60
DCB144	14,4	5,0	0,52	240	120	75	X	75	150
DCB145	14,4	1,3	0,30	60	30	22	X	22	40
DCB125	10,8	1,3	0,20	60	30	22	X	22	40

## Opladere

DEWALT opladere kræver ingen justering og er designet til at være så brugervenlige som muligt.

### Vigtig sikkerhedsvejledning for alle batteriopladere

Gem Disse Instruktioner: Denne vejledning indeholder vigtige sikkerheds- og driftsinstruktioner for kompatible batteriopladere se **Tekniske data**).

- Før du bruger opladeren, læs alle instruktioner og de sikkerhedsmæssige afmærkninger på opladeren, batteripakken og produktet.



**ADVARSEL:** Risiko for chok. Lad ikke nogen flydende væsker komme ind i opladeren. Det kan resultere i et elektrisk chok.



**ADVARSEL:** Vi anbefaler brug af en reststrømsanordning med en reststrømskapacitet på 30mA eller mindre.



**FORSIGTIG:** Risiko for brand. For at reducere risikoen for kvæstelser, oplad kun DEWALT genopladelige batterier. Andre batterityper kan eksplodere og forårsage personskader.



**FORSIGTIG:** Børn skal overvåges for at sikre, at de ikke leger med udstyret.

**BEMÆRK:** Under bestemte forhold, når opladeren er tilsluttet til strømforsyningen, kan blotlagte opladerkontakter blive kortslettet af fremmede materialer. Fremmede materialer af en ledende art som for eksempel, men ikke begrænset til stålulld, aluminiumsfolie eller anden koncentration af metalliske partikler skal holdes på afstand af opladerens hulle. Tag altid stikket til opladeren ud fra kontakten, når der ikke er indsat en batteripakke. Tag stikket til opladeren ud før forsøg på at rengøre den.

- **Forsøg ALDRIG at oplade batteripakken med andre opladere end dem, der er omtalt i denne manual.**

Opladeren og batteripakken er specielt designet til at arbejde sammen.

- **Disse opladere er ikke beregnet til anden brug end opladning af DEWALT genopladelige batterier.** Al anden brug kan medføre risiko for brand, elektrisk chok eller livsfarlig elektriske stød.
- **Udsæt ikke opladeren for regn eller sne.**
- **Træk i stikket i stedet for ledningen, når opladeren frakobles.** Dette vil reducere risikoen for beskadigelse af elstikket og ledningen.
- **Sørg for at ledningen er placeret, så den ikke bliver trådt på, snavlet over eller på anden måde bliver genstand for skader eller belastning.**
- **Anvend kun en forlængerledning, når det er absolut nødvendigt.** Anvendelse af en ukorrekt forlængerledning kan resultere i risiko for brand, elektrisk chok eller livsfarlig elektriske stød.
- **Anbring ikke noget oven på opladeren eller anbring opladeren på et blødt underlag, der kan blokere ventilationshullerne og medføre for megen intern varme.** Anbring opladeren på afstand af alle varmekilder. Opladeren ventileres gennem huller i toppen og bunden af huset.
- **Brug ikke opladeren, hvis ledningen eller stikket er beskadiget—få dem omgående udskiftet.**
- **Brug ikke opladeren, hvis den har fået et hårdt slag, er blevet tabt eller blevet beskadiget på anden vis.** Tag den med til et autoriseret værksted.
- **Demontér ikke opladeren, tag den med til et autoriseret værksted, når service eller reparation er påkrævet.** Ukorrekt genmontering kan medføre risiko for elektrisk chok, livsfarlig elektriske stød eller brand.
- Hvis ledningen beskadiges, skal den omgående udskiftes af producenten, hans forhandler eller lignende kvalificeret person for at forebygge enhver risiko.

- **Tag stikket til opladeren ud af kontakten før forsøg på nogen form for rengøring. Dette vil reducere risikoen for elektrisk chok.** Fjernelse af batteripakken vil ikke reducere denne risiko.
- Forsøg **ALDRIG** at tilslutte 2 opladere til hinanden.
- **Opladeren er designet til at køre på standard 230V husholdningsstrøm. Forsøg ikke at bruge den med en anden strømstyrke.** Dette gælder ikke for opladere til køretøjer.







## Opladning af et batteri (Fig. D)

1. Tilslut opladeren til en passende stikkontakt før batteripakken sættes i.
2. Indsæt batteripakken  i opladeren og kontrollér, at pakken sidder godt fast i opladeren. Det røde (opladnings) lys vil blinke hele tiden og angive, at opladningsprocessen er startet.
3. Når opladningen er færdig, vil det blive angivet af den røde lampe, som vil lyse konstant på ON. Batteripakken er fuldt opladet og kan nu anvendes eller kan efterlades i opladeren. Skub batteriets udløserknop  på batteripakken for at udtage batteripakken.

**BEMÆRK:** For at sikre maksimal ydeevne og levetid for li-Ion batteripakker skal batteripakken lades helt op, før den anvendes første gang.

## Betjening af oplader

Se indikatorerne nedenfor for batteripakkens opladestatus.

Ladeindikatorer	
 oplader	— — — — — 
 fuldt opladet	————— 
 forsinkelse ved varmt/koldt batteri*	— — — — —   ————— 

\*Det røde lys vil fortsætte med at blinke, men et gult indikatorlys vil blive tændt under denne handling. Når batteriet har opnået en passende temperatur, vil det gule lys blive slukket, og opladeren vil genoptage opladningsproceduren.

Kompatible oplader(e) vil ikke oplade en defekt batteripakke. Opladeren vil angive defekt batteri ved at nægte at lyse.

**BEMÆRK:** Dette kan også betyde et problem med opladeren. Hvis opladeren angiver et problem, tag opladeren og batteripakken med hen til et autoriseret servicecenter for at blive kontrolleret.

## Varm/kold pakkeforsinkelse

Når opladeren sporer et batteri, der er for varmt eller for koldt, starter den automatisk en varm/kold pakkeforsinkelse og indstiller opladningen, indtil batteriet har nået en passende temperatur. Opladeren skifter derefter automatisk til pakkeopladningsfunktion. Denne funktion sikrer maksimal batterilevetid.

En kold batteripakke vil oplade med en langsommere hastighed end en varm batteripakke. Batteripakken vil oplade ved den lavere hastighed gennem hele opladningscyklussen og vil

ikke vende tilbage til maksimal opladningshastighed, selvom batteriet varmer.

DCB118 opladeren er udstyret med en intern blæser designet til at nedkøle batteripakken. Blæseren tændes automatisk, når batteripakken trænger til at blive afkølet. Brug aldrig opladeren, hvis blæseren ikke virker korrekt, eller hvis blæseråbningerne er blokerede. Tillad ikke at fremmedlegemer trænger ind i opladeren.

## Elektronisk beskyttelsessystem

XR Li-Ion værktøjerne er designet med et elektronisk beskyttelsessystem, der vil beskytte batteriet imod overbelastning, overopvarmning eller dyb afladning.

Værktøjet vil automatisk slå fra, hvis det elektroniske beskyttelsessystem aktiveres. Hvis dette sker, anbring li-ion batteriet på opladeren, indtil det er helt opladet.

## Vægmontering

Disse opladere er designet til montering på en væg, eller til at stå oprejst på et bord eller en arbejdsflade. Hvis vægmontering anbringer opladeren inden for rækkevidde af en stikkontakt og på afstand af et hjørne eller andre forhindringer, der kan hindre luftstrømmen. Brug bagsiden af opladeren som skabelon for placering af monteringsskrueerne på væggen. Monter opladeren sikkert ved hjælp af gipsskruer (købes separat) mindst 25,4 mm langemed en skruehoveddiameter på 7–9 mm, skrues ind i træ til en optimal dybde, der efterlader ca. 5,5 mm af skruen blotlagt. Ret hullerne på bagsiden af opladeren ind efter de blotlagte skrueer og skru dem helt ind i hullerne.

## Instruktioner om rengøring af opladeren

**⚠ ADVARSEL: Risiko for chok. Tag stikket til opladeren ud af kontakten før rengøring.** Snavs og fedt kan fjernes fra det ydersiden af opladeren med en klud eller en blød ikke-metallisk børste. Brug ikke vand eller andre rengøringsmidler. Lad aldrig væske trænge ind i værktøjet, og nedsænk aldrig nogen del af værktøjet i en væske.

## Batteripakke

### Vigtig sikkerhedsvejledning for alle batteripakker

Sørg for at oplyse katalognummer og spænding ved bestilling af nye batteripakker.

Batteripakken er ikke fuldt opladet ved levering. Læs nedenstående sikkerhedsvejledning, før batteripakke og oplader tages i brug. Følg derefter den beskrevne opladningsprocedure.

### LÆS ALLE INSTRUKTIONER

- **Oplad ikke eller brug batteriet i en eksplosionsfarlig atmosfære, som f.eks. ved tilstedeværelsen af brændbare væsker, gasser eller støv.** I sætning eller udtagning af batteriet fra opladeren kan antændende støv eller dampe.
- **Tving aldrig batteripakken ind i opladeren. Foretag ikke nogen ændringer på batteripakken, så den kan passe ind i en ikke kompatibel oplader, da batteripakken kan blive sprængt og kan medføre personskader.**
- Oplad kun batteripakker i DEWALT opladere.

- **Sprøjt IKKE** på den eller nedsænk den i vand eller andre æsker.
- **Opbevar eller brug ikke radio og batteripakken på steder, hvor temperaturen kan nå op på eller overstige 40 °C (104 °F) (som f.eks. uden for skure eller metalbygninger om sommeren).**
- **Brænd ikke batteripakken, selv hvis den er svært beskadiget eller helt opslidt.** Batteripakken kan eksplodere i åben ild. Der dannes giftige dampe og stoffer ved forbrænding af lithium-ion-batteripakker.
- **Hvis batteriets indhold kommer i kontakt med huden, skal området omgående vaskes med mild sæbe og vand.** Hvis batterivæske kommer i øjnene, lad vand løbe over det åbne øje i 15 minutter, eller indtil irritationen ophører. Hvis det er nødvendigt at søge lægehjælp, består batterielektrolytten af en blanding af flydende organiske karbonater og lithiumsalte.
- **Indholdet af åbnede battericeller kan forårsage luftvejsirritation.** Sørg for frisk luft. Søg lægehjælp, hvis symptomerne vedvarer.



**ADVARSEL:** Fare for forbrændinger. Batterivæske kan være brændbar, hvis den udsættes for gnister eller åben ild.



**ADVARSEL:** Forsøg aldrig at åbne batteripakken. Hvis batteripakken er revnet eller beskadiget, indsæt den ikke i opladeren. Undgå at mase, tabe eller beskadige batteripakken. Anvend ikke en batteripakke eller oplader, der har fået et hårdt slag, er blevet tabt, kørt over eller blevet beskadiget på anden vis (f.eks. stukket med en nål, slået med en hammer, trådt på). Det kan medføre elektriske chok eller livsfarlige elektriske stød. Beskadigede batteripakker skal returneres til forhandleren for genanvendelse.



**ADVARSEL: Brandfare. Opbevar eller bær aldrig batteripakker, så metalgenstande kan komme i kontakt med udsatte batteriklemmer.** Anbring for eksempel ikke batteripakker i forklæder, lommer, værktøjsskasser, produktkasser, skuffer osv. med løse søm, skruer, nøgler osv.



**FORSIGTIG: Når det ikke er i brug, læg værktøjet på siden på en stabil overflade, hvor det ikke vil vælte eller falde ned.** Nogle værktøjer med store batteripakker vil stå lodret på batteripakken, men kan let væltes.

## Transport



**ADVARSEL: Brandfare.** Transport af batterier kan muligvis forårsage brand, hvis batteripolerne uforvarende kommer i kontakt med ledende materialer. Ved transport af batterier sørg for, at batteriets poler er beskyttet og godt isoleret fra materialer, der kan komme i kontakt med dem og forårsage en kortslutning.

DEWALT batterier opfylder alle gældende skibsfartsregler som foreskrevet af industrien og juridiske standarder, som omfatter FN's anbefalinger om transport af farligt gods, den internationale lufttransportforening (IATA), farligt gods regulativer, de internationale maritime farligt gods (IMDG) regler og den europæiske konvention om international transport af farligt gods ad landevejen (ADR). Litium-ion-celler og batterier

er blevet testet i henhold til afsnit 38,3 i FN's anbefalinger om tests og kriterier for transport af farligt gods.

I de fleste tilfælde vil afsendelsen af en DEWALT batteripakke være undtaget fra at blive klassificeret som et fuldt reguleret klasse 9 farligt materiale. Generelt vil det kun være forsendelser, der indeholder et litium-ion batteri med en energivurdering på over 100 watt timer (wt), der skal sendes som fuldt reguleret klasse 9. Alle litium-ion batterier har en watt time vurdering markeret på pakningen. Desuden på grund af regulativers kompleksiteter, anbefaler DEWALT, at man ikke sender litium-ion-batteripakker med luftfragt uanset watt time vurdering. Forsendelser af værktøj med batterier (combo sæt) kan som eneste undtagelse sendes med luftfragt, hvis batteripakkens watt time vurdering ikke er højere end 100 watt timer.

Uanset om en forsendelse anses for at være undtaget eller fuldt reguleret, er det spedtørernes ansvar at rådføre sig med de seneste regler for emballerings-, mærknings- og dokumentationskrav.

Oplysningerne i dette afsnit i vejledningen er givet i god tro og menes at være korrekte på det tidspunkt, hvor dokumentet blev oprettet. Men der gives ingen garanti, udtrykt eller underforstået. Det er købers ansvar at sikre, at vedkommendes aktiviteter er i overensstemmelse med de gældende regulativer.

## Anbefalet opbevaring

1. Det bedste opbevaringssted er køligt og tørt, hvor den ikke udsættes for direkte sollys og ekstrem varme eller kulde. For optimal batteriydelse og -liv skal du opbevare batteripakker ved stuetemperatur, når de ikke er i brug.
2. For langtids opbevaring anbefales det at opbevare en fuldt opladet batteripakke et køligt, tørt sted uden for opladeren for optimale resultater.

**BEMÆRK:** Batteripakker bør ikke opbevares helt tømt for opladning. Batteripakken skal genoplades før brug.

## Mærkater på oplader og batteripakke

Udover de piktogrammer, der anvendes i denne vejledning, kan mærkater på opladeren og batteripakken vise de følgende piktogrammer:



Læs brugsvejledningen før brug.



Se **Tekniske data** vedrørende opladningstid.



Batteri oplader.



Batteri opladet.



Batteri defekt.



Berør aldrig kontaktflader med strømførende genstande.



Beskadigede batteripakker må ikke oplades.



Må ikke udsættes for vand.



Defekte ledninger skal udskiftes omgående.



Oplad kun mellem 4 °C og 40 °C.



Kun til indendørs brug.



Tag hensyn til miljøet ved bortskaffelse af batteripakken.

LI-ION



Oplad kun DeWALT batteripakker med de specielle DeWALT opladere. Opladning af andre typer batteripakker end de specielle DeWALT batterier med en DeWALT oplader, kan få dem til at sprænges eller føre til andre farlige situationer.



Destruér ikke batteripakken.

## Pakkens indhold

Pakken indeholder:

- 1 Radio
- 1 Li-ion batteripakke (C1, D1, L1, M1, P1, S1, T1, X1 modeller)
- 2 Li-ion batteripakker (C2, D2, L2, M2, P2, S2, T2, X2 modeller)
- 3 Li-ion batteripakker (C3, D3, L3, M3, P3, S3, T3, X3 modeller)
- 1 Brugsvejledning

**BEMÆRK:** Batteripakker, opladere og værktøjskasser følger ikke med N-modeller. Batteripakker og opladere følger ikke med NT-modeller. B-modeller omfatter Bluetooth®-batteripakker.

**BEMÆRK:** Bluetooth®-mærket og -logoerne er registrerede varemærker, der ejes af Bluetooth®, SIG, Inc. og al brug af sådanne mærker af DeWALT er under licens. Andre varemærker og handelsnavne tilhører deres respektive ejere.

- *Kontrollér for eventuelle skader på elradio, dele og tilbehør, der kan være opstået under transport.*
- *Tag dig tid til at læse denne vejledning grundigt og forstå den før betjening.*

## Mærkning på radio

Følgende piktogrammer er vist på værktøjet:



Læs brugsvejledningen før brug.



## Datokodeposition (Fig. B)

Datokoden **18**, der også inkluderer produktionsåret, er trykt på huset.

Eksempel:

2018 XX XX

Produktionsår

## Beskrivelse (Fig. A)



**ADVARSEL:** Modificér aldrig elektrisk værktøj eller nogen dele deraf. Det kan medføre materiale- eller personskade.

- 1 Strømknap
- 2 Volumenvælger
- 3 Pileknapper
- 4 Funktionsknap
- 5 Menuknap
- 6 Antenne
- 7 Enter-/displayknap
- 8 LCD display
- 9 Batteripakke
- 10 Brændstofmålerknap
- 11 Batteri stikkontakt
- 12 Ekstra åbning
- 13 Batterilemskrue
- 14 Møntcellebatteri
- 15 Møntcelle batterilem
- 16 USB port (DCR020 kun)

## SAMLING OG JUSTERING



**ADVARSEL:** For at reducere risikoen for personskade, sluk og tag batteripakken af, inden der foretages justeringer eller afmontering/installation af udstyr eller tilbehør. Utilstiget start kan medføre kvæstelser.



**ADVARSEL:** Anvend kun DeWALT-batteripakker og -opladere.

## Isætning og udtagning af batteripakke fra radioen (Fig. B)

**BEMÆRK:** For de bedste resultater kontrollér at batteripakken **9** er fuldt opladet.

### Sådan installeres batteripakken i radioen

1. Batteripakken **9** skal udrettes ift. skinnerne inde i batteriforbindelsen **11**.
2. Skub den ind i håndtaget, indtil batteripakken sidder godt fast i værktøjet og kontrollér, at den ikke river sig løs.

### Sådan fjernes batteripakken fra radioen

1. Tryk på udløserknappen **17**, og træk batteripakken ud af batteriforbindelsen med et fast greb.
2. Isæt batteripakken i opladeren som beskrevet i opladerafsnittet i denne vejledning.

## Batteripakker til brændstofmåler (Fig. D)

Nogle DEWALT batteripakker indeholder en brændstofmåler, som består af tre grønne LED lys, som angiver niveauet for den resterende opladning i batteripakken.

Du aktiverer brændstofmåleren ved at trykke på og holde brændstofmålerknappen **10** nede. En kombination af de tre grønne LED lys vil lyse og angive niveauet for den resterende opladning. Når niveauet for opladning i batteriet ligger under den brugbare grænse, lyser brændstofmåleren ikke, og batteriet skal genoplades.

**BEMÆRK:** Brændstofmåleren giver kun en indikation af den opladning, der resterer i batteripakken. Den angiver ikke værktøjets funktionalitet og er underlagt variation baseret på produktkomponenter, temperatur og slutbrugeranvendelse.

## Sådan installeres møntcellebatteriet (Fig. D)



**ADVARSEL:** Ved udskiftning af batteri, udskift den med det samme mærke og type. Vær opmærksom på korrekt polaritet (+ og -) ved udskiftning af batterier. Opbevar eller bær aldrig batterier, så metalgenstande kan komme i kontakt med udsatte batteriklemmer.



**ADVARSEL:** For at reducere risikoen for personskade skal du slukke for værktøjet og afbryde det fra strømkilden, inden der foretages justeringer, eller der fjernes/monteres tilbehør eller ekstraudstyr.

Din radio er udstyret med hukommelseskapacitet til at gemme tidspunkter. Når radioen er slukket, er denne hukommelseskapacitet drevet af et møntcellebatteri, der følger med radioen.

1. Sluk for radioen og træk stikket ud af kontakten.
2. Skru skruen **13** på batterilugen **15** af.
3. Tryk batterilugen ned og træk i den for at åbne.
4. Isæt møntcellebatteriet **14** i henhold til diagrammet inde i møntcellebatteriets område.
5. Sæt batterilugen på igen, isæt skruen og skru den i.

**BEMÆRK:** Du nulstiller LCD-display og ur ved at fjerne møntcellebatteriet og geninstallere det. Følg denne procedure, hvis skærmen ser ud til at være låst fast.

## BETJENING

### Brugsvejledning



**ADVARSEL:** Overhold altid sikkerhedsvejledningen og de gældende regler.



**ADVARSEL:** Anbring ikke radioen på steder, hvor det kan blive udsat for dryp eller sprøjter.

### Vekselstrømdrift

Udpak ledningen og sæt den i 230 V stikkontakt.

## Betjening af radioen (Fig. A)

### Justering af strøm/volumen

1. Du tænder for radioen ved at trykke på strømknop **1**.  
**BEMÆRK:** Når radioen bruges første gang, går den i DAB funktionen og scanner automatisk for stationer. Den vil derefter indstille tiden og starte med at spille den første station, den finder. Hvis der ikke findes et tilgængeligt signal, se **Programmering af uret** for at indstille tiden.
2. Drej vælgeren **2** med uret for at øge volumen. Du skruer ned for volumen ved at dreje mod uret.

### Mode Selection

To choose one of the mode functions (DAB, FM, or AUX) push the mode button **4** until the desired function is found. For example, if the radio is on DAB, seen in upper left portion of LCD display **8**, push the mode button twice to change to AUX.

### DAB Funktion - Indstilling

Når enheden først er skiftet til DAB/DAB+ funktionen, vil radioen automatisk scanne for at finde sendestationer i det lokale område.

Brug venstre eller højre piletaster **3** til at rulle gennem stationerne.

**BEMÆRK:** Ved flytning af steder, eller hvis modtagelsen var dårlig i den originale scanning (muligt hvis antennen ikke var trukket ud), kan dette resultere i en tom eller ukomplet liste af tilgængelige stationer. Manuel kørsel af en Auto Scan vil finde alle tilgængelige sendestationer.

### Sådan udfører du en Auto Scan:

1. Tryk på menuknappen **5**, rul gennem valgmulighederne ved at trykke på højre piletast **3** indtil du kommer til **Auto Scan** og vælger denne mulighed ved at trykke på Enter-/display knappen **7**.

Tryk på Enter-/display knappen **7** for at udføre **Auto Scan**.

### DAB Funktion – Station Prune

Nogle stationer, som engang blev modtaget af din radio, mens som ikke længere er tilgængelige, kan være markeret med et ? efter stationsnavnet.

Du fjerner disse stationer fra stationslisten ved at bruge Prune funktionen:

1. Tryk på menu **5** og rul direkte til **Prune** valgmuligheden.
2. Tryk på Enter-/display knappen **7** for at vælge **7**.

### DAB Funktion – Dynamisk Område-Kompression (Drc)

Denne funktion nedsætter forskellen mellem den højeste og laveste lyd, der sendes. Denne funktion gør rolige lyde forholdsvis højere, og høje lyde forholdsvis støjsvage på en effektiv måde.

Følgende valgmuligheder er tilgængelige:

0	RC udsendelser vil blive ignoreret
1/2	- indstiller DRC til halvdelen af det udsendte niveau
1	bruger det udsendte DRC niveau
2	fordobler det udsendte DRC niveau

**BEMÆRK:** DRC fungerer kun, hvis den er aktiveret af radiostationen.

## FM-tilstand – Indstilling

### Sådan indstiller du:

Skub den højre pil for at flytte tuner op på frekvensbåndet, skub den venstre pil for at flytte tuner ned på frekvensbåndet.

### Sådan søger du:

Tryk en gang på og hold den højre pileknop **3** og slip den. Tunerfrekvensen øges til at søge den første radiostation med acceptabel tydelighed og stopper ved denne station. Du kan trykke på højre pileknop igen for at fortsætte søgningen efter en radiostation på højere frekvenser. Du kan trykke på venstre pileknop for at søge efter radiostationer på lavere frekvenser. Søgefunktionen er tilgængelig i FM-tilstand.

## Programmering af Uret

Tidspunktet og datoen kan opdateres manuelt eller automatisk synkroniseret med de nationale tidssignaler, der udsendes DAB (hvor de er tilgængelige).

### Du synkroniserer uret automatisk: (kun DAB funktion)

**BEMÆRK:** Når radioen bruges første gang, går den i DAB funktionen og scanner automatisk for stationer.

1. Tryk på menuknappen **5**.
2. Brug piletasterne **3** til at rulle til **Justering af uret** og tryk på Enter-/display-knappen **7**.
3. Rul til **Synk tid nu** tryk på Enter-/display-knappen for at vælge. Dette synkroniserer automatisk uret med de nationale tidssignaler.

### Du juster uret manuelt: (FM og DAB funktion)

1. Tryk på menuknappen **5**.
2. Brug piletasterne **3** til at rulle til **Justering af uret** på LCD displayet og tryk på Enter-/display-knappen **7**.
3. Rul til **Dato & tid** og tryk på Enter-/display-knappen **7**.
4. Indstil datoen og tidspunktet ved brug af venstre og højre piletaster **3**.
5. Når det ønskede tidspunkt er indstillet, tryk på Enter-/display-knappen **7** for at bekræfte.

### Andre Urjusterings menu valgmuligheder:

- Tidsformat: Vælg et 12t eller 24t tidsdisplayformat
- Datoformat: Vælg datodisplayformatet, MM/DD/YYYY, YYYY/MM/DD eller DD/MM/YYYY.

## Vigtige radionoter (Fig. C)

1. Radioen vil køre op til 14 timer på et fuldt opladet 4,0 amp timers batteri i en god tilstand. Anvendelse af batterier med en lavere spænding eller kapacitet vil resultere i kortere spilletid.
2. Modtagelse vil variere afhængigt af placeringen og styrken på radiosignalet.
3. Nogle generatorer kan fremkalde baggrundsstøj.
4. Du bruger den ekstra åbning **12** ved at indsætte udgangsjack fra en cd eller iPod\*\*/MP3 afspiller ind i åbningen. Lyden fra den eksterne kilde spiller gennem radioens højttalere.
5. USB strømudgangsport **16** er en tilslutningsport til at forsyne enheder med lavt strømforbrug som f.eks. mobiltelefoner, cd- og MP3 afspillere. Bemærk at radioen ikke oplades via USB porten, når den kører på batterier. (DCR020 kun)

\* iPod er et registreret varemærke tilhørende Apple, Inc.

## VEDLIGEHODELSE

Din DeWALT-oplader/radio er designet til at fungere i lang tid med minimal vedligeholdelse. Kontinuerlig tilfredsstillende funktioner afhænger af korrekt pleje.

## Service noter

Dette produkt kan ikke serviceres af brugeren. Der findes ingen dele inde i radioen, som kan serviceres. Servicing hos et autoriseret servicecenter er nødvendig for at undgå skader på statiske, følsomme interne komponenter.



## Rengøring



**ADVARSEL:** Blæs støv og snavs ud af hovedhuset med tør luft, lige så snart der samler sig snavs i og omkring luftaftrækket. Bær godkendte beskyttelsesbriller og godkendt støvmaske ved udførelse af denne procedure.



**ADVARSEL:** Brug aldrig opløsningsmidler eller andre kraftige kemikalier til at rengøre værktøjets ikke-metalliske dele. Disse kemikalier kan svække de materialer, der anvendes i disse dele. Brug en klud, der kun er fugtet med vand og mild sæbe. Lad aldrig væske trænge ind i værktøjet, og nedsænk aldrig nogen del af værktøjet i væske.

## Valgfrit tilbehør



**ADVARSEL:** Eftersom andet tilbehør, end det, der tilbydes af DeWALT, ikke er afprøvet med dette produkt, kan det være farligt at bruge sådant tilbehør med denne radio. For at reducere risikoen for kvæstelser, må dette produkt kun anvendes med tilbehør, som anbefales af DeWALT.

Kontakt forhandleren for yderligere oplysninger om korrekt tilbehør.

## Miljøbeskyttelse



Separate Sammling. Produkte und Batterien, die mit diesem Symbol gekennzeichnet sind, dürfen nicht im normalen Hausmüll entsorgt werden.

■ Produkte und Batterien enthalten Materialien, die zurückgewonnen oder recycelt werden können, um den Bedarf an Rohstoffen zu reduzieren. Bitte recyceln Sie elektrische Produkte und Batterien gemäß den lokalen Bestimmungen. Weitere Informationen erhalten Sie unter [www.2helpU.com](http://www.2helpU.com).

## Genopladelig batteripakke

Denne batteri har en lang levetid, men skal udskiftes, når det ikke afgiver tilstrækkelig effekt ved opgaver, der før var lette at udføre. Ved afslutningen af batteriets rimelige levetid bortskaffes det på en miljøsikker måde:

- Kør batteripakken helt ned, og fjern den derefter fra radioen.
- Litium-ion-celler er genanvendelige. Tag dem med til din forhandler eller til den lokale genbrugsplads. De indsamlede batteripakker vil blive genanvendt eller korrekt bortskaffet.

# RADIO

## DCR020/DCR021

### Herzlichen Glückwunsch!

Sie haben sich für ein Gerät von DEWALT entschieden. Langjährige Erfahrung, sorgfältige Produktentwicklung und Innovation machen DEWALT zu einem zuverlässigen Partner für professionelle Anwender von Elektrowerkzeugen.

### Technische Daten

		DCR020	DCR021
Spannungsquelle		AC/DC	DC
Batteriespannung	V <sub>DC</sub>	10.8/14.4/18	10.8/14.4/18
Netzspannung	V <sub>AC</sub>	230	—
Akkutyp		Li-Ion	Li-Ion
Gewicht (ohne Akku)	kg	2.9	1.93

### EG-Konformitätserklärung

#### Maschinenrichtlinie



#### Radio

#### DCR020/DCR021

DEWALT erklärt hiermit, dass das DEWALT Radio DCR021 die Richtlinie 2014/53/EU und alle geltenden EU-Richtlinienanforderungen erfüllt.

Der vollständige Text der EU-Konformitätserklärung kann bei DEWALT unter der Anschrift Richard-Klinger-Straße 11, D-65510, Idstein, Deutschland, angefordert bzw. unter folgender Internetadresse abgerufen werden: [www.2helpu.com](http://www.2helpu.com) Suchen Sie nach dem Produkt und geben Sie die auf dem Typenschild gekennzeichnete Nummer ein.



**WARNUNG:** Zur Reduzierung der Verletzungsgefahr bitte die Bedienungsanleitung lesen.

### Definitionen: Sicherheitsrichtlinien

Im Folgenden wird die Relevanz der einzelnen Warnhinweise erklärt. Bitte lesen Sie das Handbuch und achten Sie auf diese Symbole.



**GEFAHR:** Weist auf eine unmittelbar drohende gefährliche Situation hin, die, sofern nicht vermieden, zu tödlichen oder schweren Verletzungen führt.



**WARNUNG:** Weist auf eine möglicherweise gefährliche Situation hin, die, sofern nicht vermieden, zu tödlichen oder schweren Verletzungen führen kann.



**VORSICHT:** Weist auf eine möglicherweise gefährliche Situation hin, die, sofern nicht vermieden, u. U. zu leichten oder mittelschweren Verletzungen führen kann.

**HINWEIS:** Weist auf ein Verhalten hin, das nichts mit Verletzungen zu tun hat, aber, wenn es nicht vermieden wird, zu Sachschäden führen kann.



Weist auf ein Stromschlagrisiko hin.



Weist auf eine Brandgefahr hin.

### Allgemeine Sicherheitswarnhinweise für Elektrowerkzeuge



**WARNUNG:** Lesen Sie alle Sicherheitswarnhinweise und alle Anweisungen. Das Nichtbeachten von Warnhinweisen und Anweisungen kann zu elektrischem Schlag, Brand und/oder schweren Verletzungen führen.

### BEWAHREN SIE ALLE WARNHINWEISE UND ANWEISUNGEN ZUM SPÄTEREN NACHSCHLAGEN AUF

### Sicherheitshinweise für Radios

- **Entfernen Sie den Akku.** Schalten Sie das Gerät ab, bevor Sie es unbeaufsichtigt lassen. Entfernen Sie den Akku, wenn Sie das Gerät nicht benutzen, bevor Sie irgendwelche Geräteteile oder Zubehörteile auswechseln und bevor Sie irgendwelche Wartungsarbeiten vornehmen.
- Dieses Gerät ist zur Verwendung bei gemäßigten klimatischen Bedingungen vorgesehen.
- Dieses Gerät darf nicht von Personen (einschließlich Kindern) mit eingeschränkter physischen, sensorischen oder mentalen Fähigkeiten oder ohne ausreichende Erfahrung oder Kenntnisse verwendet werden, außer wenn diese Personen von einer Person, die für ihre Sicherheit verantwortlich ist, bei der Verwendung des Geräts beaufsichtigt oder mit ihm vertraut gemacht werden.
- Lassen Sie nicht zu, dass Kinder mit dem Gerät spielen.
- Das Radio darf keinen tropfenden oder spritzenden Flüssigkeiten ausgesetzt werden; es dürfen keine mit Flüssigkeit gefüllten Gegenstände, zum Beispiel Vasen, auf das Gerät gestellt werden.
- Auf dem Radio dürfen keine offenen Flammen stehen, wie zum Beispiel brennende Kerzen.
- Das Radio ist nur für den gewerblichen Einsatz in Innenbereichen vorgesehen.

### Elektrische Sicherheit

Überprüfen Sie immer, dass die Spannung des Akkus der Spannung auf dem Typenschild entspricht. Überprüfen Sie auch, dass die Spannung des Ladegeräts der Ihres Stromnetzes entspricht.



**WARNUNG:** Stromschlaggefahr. Darf nur in trockenem Umfeld eingesetzt werden. Wenn das Stromversorgungskabel beschädigt ist, muss es durch ein speziell ausgestattetes Kabel ersetzt werden, das bei der DEWALT Kundendienstorganisation erhältlich ist.

Akkus				Ladegeräte/Ladedauer (Minuten)					
Kat #	V <sub>GS</sub>	Ah	Gewicht kg	DCB107	DCB113	DCB115	DCB118	DCB132	DCB119
DCB546	18/54	6,0/2,0	1,05	270	140	90	60	90	180
DCB547	18/54	9,0/3,0	1,25	420	220	140	85	140	270
DCB181	18	1,5	0,35	70	35	22	22	22	45
DCB182	18	4,0	0,61	185	100	60	60	60	120
DCB183/B	18	2,0	0,40	90	50	30	30	30	60
DCB184/B	18	5,0	0,62	240	120	75	75	75	150
DCB185	18	1,3	0,35	60	30	22	22	22	40
DCB187	18	3,0	0,48	140	70	45	45	45	90
DCB141	14,4	1,5	0,30	70	35	22	X	22	45
DCB142	14,4	4,0	0,54	185	100	60	X	60	120
DCB143	14,4	2,0	0,30	90	50	30	X	30	60
DCB144	14,4	5,0	0,52	240	120	75	X	75	150
DCB145	14,4	1,3	0,30	60	30	22	X	22	40
DCB125	10,8	1,3	0,20	60	30	22	X	22	40
DCB127	10,8	2,0	0,20	90	50	30	X	30	60

### Verwendung eines Verlängerungskabels

Ein Verlängerungskabel sollte nur verwendet werden, wenn es absolut notwendig ist. Verwenden Sie ein zugelassenes Verlängerungskabel, das für die Leistungsaufnahme Ihres Ladegerätes geeignet ist (siehe **Technische Daten**). Der Mindestquerschnitt der Leitungen beträgt 1 mm<sup>2</sup> und die Höchstlänge beträgt 30 m.

Wenn Sie eine Kabeltrommel verwenden, wickeln Sie das Kabel vollständig ab.

### BEWAHREN SIE DIESE ANWEISUNGEN AUF

### Ladegeräte

An DEWALT-Ladegeräten müssen keine Einstellungen vorgenommen werden, und sie wurden für eine möglichst einfache Bedienung konzipiert.

### Wichtige Sicherheitshinweise für alle Akku-Ladegeräte

BEWAHREN Sie Diese Anweisungen Auf: Dieses Handbuch enthält wichtige Sicherheits- und Betriebsanweisungen für kompatible Ladegeräte (siehe **Technische Daten**).

- Lesen Sie vor der Verwendung des Ladegeräts alle Anweisungen und Warnhinweise auf dem Ladegerät und dem Akku.



**WARNUNG:** Stromschlaggefahr. Keine Flüssigkeiten in das Ladegerät gelangen lassen. Dies kann einen elektrischen Schlag zur Folge haben.



**WARNUNG:** Wir empfehlen die Verwendung einer Fehlerstromschutzeinrichtung mit einem Nennfehlerstrom von maximal 30mA.



**VORSICHT:** Verbrennungsgefahr. Zur Reduzierung der Verletzungsgefahr sollten nur Akkus von DEWALT verwendet werden. Andere Akkutypen können bersten und Verletzungen und Sachschäden verursachen.



**VORSICHT:** Lassen Sie nicht zu, dass Kinder mit dem Werkzeug spielen.

**HINWEIS:** Wenn das Ladegerät in die Steckdose gesteckt wird, können die Ladkontakte im Ladegerät unter bestimmten Bedingungen durch Fremdmaterial kurzgeschlossen werden. Leitfähige Fremdmaterialien, z.B. unter anderem Stahlwolle, Alufolie oder angesammelte Metallpartikel, sollten von Hohlräumen des Ladegeräts ferngehalten werden. Ziehen Sie den Netzstecker des Ladegerätes immer aus der Steckdose, wenn kein Akku in der Vertiefung steckt. Ziehen Sie den Netzstecker des Ladegerätes vor dem Reinigen aus der Steckdose.

- **Der Akku darf NIEMALS in einem anderen Ladegerät, außer dem in diesem Handbuch beschriebenen, aufgeladen werden.** Das Ladegerät und der Akku wurden speziell zur gemeinsamen Verwendung konzipiert.
- **Diese Ladegeräte sind ausschließlich für das Laden von DEWALT Akkus bestimmt.** Eine anderweitige Verwendung kann zu Brand führen oder gefährliche oder tödliche Verletzungen durch Elektroschock verursachen.
- **Setzen Sie das Ladegerät weder Regen noch Schnee aus.**
- **Ziehen Sie immer am Stecker und nicht am Kabel, um das Ladegerät von der Stromquelle zu trennen.** Dadurch wird das Risiko einer Beschädigung von Stecker und Kabel reduziert.
- **Verlegen Sie das Netzkabel so, dass niemand darauf treten oder darüber stolpern kann, und dass es keinen sonstigen schädlichen Einflüssen oder Belastungen ausgesetzt wird.**
- **Ein Verlängerungskabel sollte nur dann verwendet werden, wenn es absolut notwendig ist.** Ein ungeeignetes Verlängerungskabel kann zu Brand führen oder gefährliche oder tödliche Verletzungen durch Elektroschock verursachen.

- **Stellen Sie keine Gegenstände auf das Ladegerät bzw. stellen Sie das Ladegerät nicht auf eine weiche Oberfläche. Dadurch könnten die Lüftungsschlitze blockiert und das Gerät überhitzt werden.** Stellen Sie das Ladegerät von Hitzequellen entfernt auf. Das Ladegerät ist oben und unten am Gehäuse mit Lüftungsschlitzen versehen.
- **Betreiben Sie das Ladegerät nicht mit einem beschädigten Netzkabel oder Netzstecker**—beschädigte Teile sind unverzüglich auszuwechseln.
- **Benutzen Sie das Ladegerät nicht, wenn es einen harten Stoß erlitten hat, fallen gelassen oder anderweitig beschädigt wurde.** Bringen Sie es zu einer autorisierten Kundendienststelle.
- **Das Ladegerät darf nicht zerlegt werden. Bringen Sie es zu einer autorisierten Kundendienststelle, wenn es gewartet oder repariert werden muss.** Ein unsachgemäßer Zusammenbau kann gefährliche oder tödliche Verletzungen durch Elektroschock verursachen oder zu Brand führen.
- Zur Vermeidung von Gefahren muss ein beschädigtes Netzkabel unverzüglich vom Hersteller, einer Kundendienststelle oder einer anderen qualifizierten Person ausgetauscht werden.
- **Ziehen Sie den Netzstecker des Ladegerätes vor dem Reinigen aus der Steckdose. Dadurch wird das Risiko eines Stromschlags reduziert.** Durch alleiniges Herausnehmen des Akkus wird dieses Risiko nicht reduziert.
- Versuchen Sie **NIEMALS** 2 Ladegeräte miteinander zu verbinden.
- **Das Ladegerät wurde für den Betrieb mit standardmäßigem 230V Netzstrom konzipiert. Es darf mit keiner anderen Spannung verwendet werden.** Dies gilt nicht für das Fahrzeugladegerät.

### Laden des Akkus (Abb. [Fig.] D)

1. Stecken Sie das Ladegerät in eine geeignete Steckdose, bevor Sie das Akkupack einsetzen.
2. Legen Sie das Akkupack **9** in das Ladegerät ein und vergewissern Sie sich, dass es vollständig eingerastet ist. Die rote Leuchte (Aufladen) blinkt wiederholt und zeigt dadurch an, dass der Ladevorgang begonnen wurde.
3. Der Abschluss des Ladevorgangs wird dadurch angezeigt, dass das rote Licht dauerhaft leuchtet. Der Akku ist vollständig aufgeladen und kann jetzt verwendet oder in der Ladestation gelassen werden. Um das Akkupack aus dem Ladegerät zu entnehmen, drücken Sie den Akku-Löseknopf **17** am Akkupack.

**HINWEIS:** Um die maximale Leistung und Lebensdauer der Li-Ionen-Akkus zu gewährleisten, laden Sie das Akkupack vor der ersten Verwendung vollständig auf.

### Bedienung des Ladegeräts

Siehe Anzeigen unten zum Ladezustand der Akkus.

Anzeigen am Ladegerät		
	Wird geladen	
	Vollständig aufgeladen	
	Verzögerung heißer/kalter Akku*	

\*Die rote Leuchte blinkt in der Zeit weiter, aber eine gelbe Anzeige leuchtet bei diesem Vorgang dauerhaft. Sobald der Akku eine angemessene Temperatur erreicht hat, geht die gelbe Leuchte aus und das Ladegerät nimmt den Ladevorgang wieder auf.

Diese/s kompatible/n Ladegerät/e lädt keine defekten Akkus auf. Das Ladegerät zeigt einen defekten Akku an, indem es nicht leuchtet.

**HINWEIS:** Dies kann auch auf ein Problem mit dem Ladegerät hinweisen.

Wenn das Ladegerät auf ein Problem hinweist, bringen Sie es zusammen mit dem Akku zur Überprüfung zu einer autorisierten Servicestelle.

### Verzögerung heißer/kalter Akku

Wenn das Ladegerät erkennt, dass ein Akku zu heiß oder zu kalt ist, startet es automatisch eine „Verzögerung heißer/kalter Akku“, bis der Akku eine angemessene Temperatur erreicht hat. Das Ladegerät schaltet dann automatisch in den Lademodus. Diese Funktion gewährleistet eine maximale Lebensdauer des Akkus.

Ein kalter Akku wird mit einer geringeren Geschwindigkeit als ein warmer Akku geladen. Der Akku wird während des gesamten Ladevorgangs mit der geringeren Geschwindigkeit geladen, die sich auch nicht erhöht, wenn der Akku wärmer wird.

Das Ladegerät DCB118 ist mit einem internen Gebläse ausgestattet, um das Akkupack zu kühlen. Das Gebläse wird automatisch eingeschaltet, wenn das Akkupack gekühlt werden muss. Benutzen Sie das Ladegerät nicht, wenn das Gebläse nicht ordnungsgemäß funktioniert oder die Lüftungsschlitze blockiert sind. Verhindern Sie, dass Fremdkörper in das Ladegerät eintreten können.

### Elektronischen Schutzsystem

XR Li-Ionen-Werkzeuge sind mit einem elektronischen Schutzsystem ausgestattet, das den Akku vor Überladung, Überhitzung und vollständiger Entladung schützt.

Das Werkzeug wird automatisch ausgeschaltet, sobald sich das elektronische Schutzsystem einschaltet. Wenn dies geschieht, setzen Sie das Lithium-Ionen-Akku in das Ladegerät, bis es vollständig aufgeladen ist.

### Wandmontage

Diese Ladegeräte sind so konzipiert, dass sie an der Wand oder aufrecht auf einem Tisch oder einer Arbeitsoberfläche montiert werden. Positionieren Sie das Ladegerät bei Wandmontage in Reichweite einer Steckdose und abseits von Kanten oder anderen Hindernissen, die den Luftstrom beeinträchtigen

könnten. Nutzen Sie die Rückseite des Ladegeräts als Schablone für die Position der Montageschrauben an der Wand.

Montieren Sie das Ladegerät mit Schnellbauschrauben (separat erhältlich), die mindestens 25,4 mm lang sind und einen Schraubenkopfdurchmesser von 7–9 mm haben. Diese müssen in optimaler Tiefe in das Holz geschraubt werden, sodass ca. 5,5 mm der Schraube frei liegen. Richten Sie die Schlitze auf der Rückseite des Ladegeräts mit den frei liegenden Schrauben aus, und führen Sie diese vollständig in die Schlitze ein.

### Anweisungen zur Reinigung des Ladegeräts



**WARNUNG: Stromschlaggefahr. Trennen Sie das Gerät vor der Reinigung von der Steckdose.** Schmutz und Fett können mit einem Tuch oder einer weichen, nicht-metallischen Bürste vom Äußeren des Ladegeräts entfernt werden. Keinesfalls Wasser oder irgendwelche Reinigungslösungen verwenden. Achten Sie darauf, dass niemals Flüssigkeiten in das Gerät eindringen. Tauchen Sie niemals irgendein Teil des Gerätes in eine Flüssigkeit.

## Akkus

### Wichtige Sicherheitsanweisungen für alle Akkus

Achten Sie beim Bestellen von Ersatzakkus darauf, dass Sie die Katalognummer und die Spannung angeben.

Wenn Sie den Akku aus dem Karton auspacken, ist er nicht vollständig geladen. Lesen Sie die unten aufgeführten Sicherheitsanweisungen, bevor Sie den Akku und das Ladegerät verwenden. Befolgen Sie anschließend den beschriebenen Ladevorgang.

#### LESEN SIE SÄMTLICHE ANWEISUNGEN

- **Betreiben Sie das Elektrowerkzeug nicht in explosionsgefährdeten Umgebungen, in denen sich z. B. brennbare Flüssigkeiten, Gase oder Staub befinden.** Beim Einsetzen und Herausnehmen des Akkus aus dem Ladegerät können sich Staub oder Dämpfe entzünden.
- **Setzen Sie das Akku niemals mit Gewalt in das Ladegerät ein. Führen Sie niemals Änderungen am Akku durch, damit es in ein anderes Ladegerät passt, da das Akku reißen kann, was zu schweren Verletzungen führen kann.**
- *Laden Sie die Akkus nur in Ladegeräten von DEWALT auf.*
- **Das Ladegerät KEINEN Spritzern aussetzen und NICHT in Wasser oder andere Flüssigkeiten eintauchen.**
- **Das Radio und den Akku niemals in Bereichen lagern oder verwenden, in denen die Temperatur 40 °C überschreiten könnte (z. B. Scheunen oder Metallgebäude im Sommer).**
- **Den Akku nicht verbrennen, auch wenn er stark beschädigt oder vollkommen verschlissen ist.** Der Akku kann im Feuer explodieren. Beim Verbrennen eines Lithiumionen-Akkus entstehen giftige Dämpfe und Stoffe.
- **Wenn der Akkuinhalt mit der Haut in Kontakt kommt, waschen Sie die Stelle sofort mit einer milden Seife und Wasser.** Wenn Akkufflüssigkeit in die Augen gelangt, spülen

*Sie das offene Auge für 15 Minuten, oder bis die Reizung nachlässt, mit Wasser. Falls Sie sich in ärztliche Behandlung begeben müssen: Das Akkuelektrolyt besteht aus einer Mischung von organischen Karbonaten und Lithiumsalzen.*

- **Der Inhalt einer geöffneten Akkuzelle kann Atemwegsreizungen verursachen.** Sorgen Sie für Frischluft. Wenn die Symptome anhalten, begeben Sie sich in ärztliche Behandlung.



**WARNUNG: Verbrennungsgefahr.** Die Akkufflüssigkeit kann brennbar sein, wenn sie Funken oder einer Flamme ausgesetzt ist.



**WARNUNG: Versuchen Sie niemals und unter keinen Umständen, den Akku zu öffnen.** Wenn das Akkugehäuse Risse oder Beschädigungen aufweist, darf es nicht in das Ladegerät gelegt werden. Den Akku nicht quetschen, fallen lassen oder beschädigen. Verwenden Sie niemals einen Akku oder ein Ladegerät, wenn sie einen harten Schlag erlitten haben, fallen gelassen, überfahren oder sonst wie beschädigt wurden (z. B. wenn sie mit einem Nagel durchlöchert wurden, mit einem Hammer darauf geschlagen oder getreten wurde). Ein Stromunfall oder ein tödlicher Stromschlag könnte entstehen. Beschädigte Akkus sollten zum Recycling zur Kundendienststelle zurückgebracht werden.



**WARNUNG: Feuergefahr. Akku nicht so aufbewahren oder transportieren, dass metallische Gegenstände die offenen Pole berühren können.** Platzieren Sie das Akkupack beispielsweise nicht in Schürzen, Taschen, Werkzeugkästen, Produktverpackungen, Schubladen, usw. mit losen Nägeln, Schrauben, Schlüsseln, usw.



**VORSICHT: Wenn das Werkzeug nicht in Gebrauch ist, muss es seitlich auf eine stabile Fläche gelegt werden, wo es kein Stolperisiko darstellt und es nicht herunterfallen kann.** Bestimmte Werkzeuge mit großen Akkus stehen aufrecht auf dem Akku und können leicht umgeworfen werden.

### Transport



**WARNUNG: Feuergefahr.** Beim Transport von Akkus können Brände entstehen, wenn die Batterieanschlüsse unbeabsichtigt Kontakt mit leitfähigen Materialien bekommen. Stellen Sie beim Transportieren von Akkus sicher, dass die Batterieanschlüsse geschützt und gut isoliert sind, damit sie nicht in Kontakt mit Materialien kommen können, durch die ein Kurzschluss entstehen kann.

DEWALT Akkus erfüllen alle geltenden Transportvorschriften, so wie sie von den Industrie- und Rechtsnormen vorgeschrieben werden, einschließlich der UN-Empfehlungen für die Beförderung gefährlicher Güter; der Vorschriften über die Beförderung gefährlicher Güter der International Air Transport Association (IATA), der International Maritime Dangerous Goods (IMDG) Regulations und der Regelungen des europäischen Übereinkommens über die internationale Beförderung gefährlicher Güter auf der Straße (ADR). Lithium-Ionen-Zellen und -Akkus wurden gemäß Abschnitt 38,3 der „Empfehlungen

der Vereinten Nationen zur Beförderung gefährlicher Stoffe, Testhandbuch und Kriterien“ getestet.

In den meisten Fällen ist zu erwarten, dass der Versand eines DeWALT-Akkus von der Klassifizierung als Gefahrstoff der voll regulierten Klasse 9 ausgenommen wird. In der Regel müssen nur Sendungen, die einen Lithium-Ionen-Akku mit einer Energiekennzahl von mehr als 100 Wattstunden (Wh) enthalten, als voll regulierte Klasse 9 verschickt werden. Bei allen Lithium-Ionen-Akkus ist die Wattstunden-Bewertung auf der Packung angegeben. Außerdem empfiehlt DeWALT den alleinigen Luftversand von Lithium-Ionen-Akkus aufgrund der komplexen Regulierungen generell nicht, und zwar unabhängig von der Wattstunden-Bewertung. Lieferungen von Werkzeugen mit Batterien (Combo-Kits) können als Ausnahme per Luftfracht versandt werden, wenn die Wattstunden-Bewertung des Akkus nicht mehr als 100 Wh beträgt.

Unabhängig davon, ob ein Transport als ausgenommen oder vollständig reguliert gilt, liegt es in der Verantwortung des Versenders, sich über die aktuellen Vorschriften in Bezug auf die Anforderungen für Verpackung, Etikettierung/Kennzeichnung und Dokumentation zu informieren.

Die Informationen in diesem Abschnitt des Handbuchs werden in gutem Glauben zur Verfügung gestellt und es wird davon ausgegangen, dass sie zum Zeitpunkt der Erstellung des Dokuments genau sind. Jedoch wird keine Garantie, weder ausdrücklich noch implizit, gegeben. Es liegt in der Verantwortung des Kunden sicherzustellen, dass seine Tätigkeiten den geltenden Vorschriften entsprechen.

### Empfehlungen für die Lagerung

1. Ein idealer Lagerplatz ist kühl und trocken und nicht direktem Sonnenlicht sowie übermäßiger Hitze oder Kälte ausgesetzt. Für eine optimale Akkuleistung und Lebensdauer lagern Sie die Akkus bei Raumtemperatur, wenn sie nicht verwendet werden.
2. Bei längerer Aufbewahrung sollte ein vollständig aufgeladener Akku an einem kühlen, trockenen Ort und außerhalb des Ladegeräts aufbewahrt werden, um optimale Ergebnisse zu erhalten.

**HINWEIS:** Akkus sollten nicht vollständig entladen aufbewahrt werden. Der Akku muss vor der Verwendung aufgeladen werden.

### Schilder am Ladegerät und Akku

Neben den Piktogrammen in dieser Anleitung können sich auf dem Ladegerät und dem Akku folgende Piktogramme befinden:



Vor der Verwendung die Betriebsanleitung lesen.



Die Ladezeit ist den **Technischen Daten** zu entnehmen.



Akku wird geladen.



Akku aufgeladen.



Akku defekt.



Nicht mit elektrisch leitenden Gegenständen berühren.



Beschädigte Akkus nicht aufladen.



Das Gerät keiner Nässe aussetzen.



Beschädigte Kabel sofort austauschen.



Nur zwischen 4 °C und 40 °C aufladen.



Nur in Innenräumen verwenden.



Akku umweltgerecht entsorgen.

LI-ION



Laden Sie DeWALT-Akkus nur mit den dazu bestimmten DeWALT-Ladegeräten auf. Werden andere Akkus als die dazu bestimmten DeWALT-Akkus mit einem DeWALT-Ladegerät aufgeladen, können diese platzen oder andere gefährliche Situationen verursachen.



Den Akku nicht verbrennen.

### Packungsinhalt

Die Packung enthält:

- 1 Radio
- 1 Li-Ion-Akku (C1, D1, L1, M1, P1, S1, T1, X1 Modelle)
- 2 Li-Ion-Akkus (C2, D2, L2, M2, P2, S2, T2, X2 Modelle)
- 3 Li-Ion-Akkus (C3, D3, L3, M3, P3, S3, T3, X3 Modelle)
- 1 Betriebsanleitung

**HINWEIS:** Akkus, Ladegeräte und Transportboxen sind im Lieferumfang von N-Modellen nicht enthalten. Akkus und Ladegeräte sind im Lieferumfang von NT-Modellen nicht enthalten. B-Modelle werden mit Bluetooth®-Akkus ausgeliefert.

**HINWEIS:** Die Wortmarke und Logos Bluetooth® sind eingetragene Marken im Besitz von Bluetooth®, SIG, Inc. und jede Verwendung dieser Marken durch DeWALT erfolgt unter Lizenz. Andere Marken und Markennamen sind das Eigentum ihrer jeweiligen Eigentümer.

- Prüfen Sie das Gerät, die Teile oder Zubehörteile auf Beschädigungen, die beim Transport entstanden sein könnten.
- Nehmen Sie sich Zeit, die Betriebsanleitung vor Inbetriebnahme sorgfältig zu lesen.

## Bildzeichen am Radio

Die folgenden Bildzeichen sind am Gerät sichtbar angebracht:



Vor der Verwendung die Betriebsanleitung lesen.



### Lage des Datumscodes (Abb. B)

Der Datumscodes **18**, der auch das Herstelljahr enthält, ist in das Gehäuse geprägt.

Beispiel:

2018 XX XX  
Herstelljahr

### Beschreibung (Abb. A–D)



**WARNUNG:** Nehmen Sie niemals Änderungen am Elektrowerkzeug oder seinen Teilen vor. Dies könnte zu Schäden oder Verletzungen führen.

- 1 Einschalttaste
- 2 Lautstärkeregler
- 3 Pfeiltasten
- 4 Modus-Taste
- 5 Menü-Taste
- 6 Antenne
- 7 Eingabe-/Anzeigetaste
- 8 LCD-Display
- 9 Akkupaket
- 10 Taste Kraftstoffanzeige
- 11 Batteriefach
- 12 Zusatzanschluss
- 13 Batteriefachscharbe
- 14 Knopfzelle
- 15 Knopfzellenabdeckung
- 16 USB port (DCR020 nur)

## ZUSAMMENBAU UND EINSTELLUNGEN



**WARNUNG:** Um die Gefahr ernsthafter Verletzungen zu reduzieren, muss vor jeder Einstellung und jedem Abnehmen/Installieren von Zubehör das Werkzeug ausgeschaltet und der Akku entfernt werden. Ein unbeabsichtigtes Starten kann zu Verletzungen führen.



**WARNUNG:** Verwenden Sie nur Akkus und Ladegeräte von DEWALT.

## Einsetzen und Entfernen des Akkus aus dem Radio (Abb. D)

**HINWEIS:** Um beste Ergebnisse zu erzielen, sollte der Akku **9** vollständig aufgeladen sein.

### Einsetzen des Akkus in das Radio

1. Richten Sie den Akku **9** mit den Schienen im Einlegerahmen **11** des Akkus aus.
2. Schieben Sie ihn in den Griff, bis der Akku fest im Werkzeug sitzt, und stellen Sie sicher, dass er sich nicht lösen kann.

### Entfernen des Akkus aus dem Radio

1. Drücken Sie den Löseknopf **17** und ziehen Sie den Akku kräftig aus dem Akku-Einlegerahmen heraus.
2. Legen Sie den Akku wie im Abschnitt Ladegerät dieser Betriebsanleitung beschrieben in das Ladegerät.

### Akku-Ladestandsanzeige (Abb. D)

Einige DEWALT-Akkus besitzen eine Ladestandsanzeige mit drei grünen LEDs, die den verbleibenden Ladestand des Akkus anzeigen.

Zum Betätigen der Ladestandsanzeige halten Sie die Taste für die Ladestandsanzeige **10** gedrückt. Eine Kombination der drei grünen LEDs leuchtet auf und zeigt den verbleibenden Ladestand an. Wenn der verbleibende Ladestand im Akku nicht mehr ausreicht, um das Werkzeug zu verwenden, leuchtet die Ladestandsanzeige nicht auf und der Akku muss aufgeladen werden.

**HINWEIS:** Die Ladestandsanzeige ist nur eine Schätzung des verbleibenden Akku-Ladestands. Sie zeigt nicht die Funktionsfähigkeit des Werkzeugs an und unterliegt Unterschieden, die auf Bauteilen, Temperatur und Anwendungsart des Endbenutzers basieren.

### Einlegen der Knopfzelle (Abb. B)



**WARNUNG:** Eine Batterie nur durch ein Produkt derselben Marke und Art verwenden. Beim Austausch von Batterien auf die richtige Polarität (+ und –) achten. Batterien nicht so aufbewahren oder transportieren, dass metallische Gegenstände die offenen Pole berühren können.



**WARNUNG:** Um die Gefahr schwerer Verletzungen zu mindern, schalten Sie das Gerät aus und trennen Sie es vom Netz, bevor Sie Einstellungen vornehmen oder Anbaugeräte oder Zubehör anbringen oder entfernen.

Ihr Radio ist mit einer Speicherfunktion ausgestattet, um die Uhrzeit speichern zu können. Wenn das Radio AUS ist, wird diese Speicherkapazität durch eine Knopfzelle bewahrt, die im Radio enthalten ist.

1. Schalten Sie das Radio aus und ziehen Sie den Netzstecker.
2. Schrauben Sie die Schraube **13** am Batteriedeckel **15** los.
3. Drücken Sie die Batteriefachverriegelung nach unten und ziehen Sie sie auf.
4. Setzen Sie die Knopfzelle **14** entsprechend der Markierung im Innern des Batteriefaches ein.
5. Setzen Sie den Batteriedeckel wieder auf, ziehen Sie die Schraube fest.

**HINWEIS:** Um das LCD-Display und die Uhr zurückzusetzen, entfernen Sie die Knopfzellenbatterie und setzen Sie sie wieder

ein. Dieses Verfahren ist auch anzuwenden, wenn das Display „eingefroren“ ist.

## BETRIEB

### Richtige Haltung der Hände



**WARNUNG:** Beachten Sie immer die Sicherheitsanweisungen und die geltenden Vorschriften.



**WARNUNG:** Platzieren Sie das Radio nicht an Orten, wo es tropfenden oder spritzenden Flüssigkeiten ausgesetzt ist.

### Betrieb mit Wechselstrom

Netzkabel auseinanderwickeln und in eine Wandsteckdose mit 230 V Gleichstrom stecken.

## Bedienung des Radios (Abb. A)

### Einschalten/Lautstärkeregelung

- Um das Radio einzuschalten, drücken Sie die Einschalttaste **1**.  
**HINWEIS:** Wenn das Radio zum ersten Mal verwendet wird, geht es in den DAB-Modus und sucht automatisch nach Sendern. Es stellt dann die Zeit ein und spielt den ersten gefundenen Sender. Wenn kein Zeitsignal verfügbar ist, finden sie unter **Programmierung der Uhr** Informationen zur manuellen Zeiteinstellung.
- Drehen Sie den Regler **2** im Uhrzeigersinn, um die Lautstärke zu erhöhen. Um die Lautstärke zu verringern, gegen den Uhrzeigersinn drehen.

### Modusauswahl

Drücken Sie zur Auswahl der Modusfunktionen (DAB, FM oder AUX) die Modus-Taste **4**, bis die gewünschte Funktion gefunden wurde. Wenn das Radio zum Beispiel im Modus DAB läuft, was links oben im LCD-Display **8** angezeigt wird, drücken Sie die Modus-Taste zweimal, um zu AUX zu wechseln.

### DAB-Modus - Tuning

Wenn das Gerät zum ersten Mal auf den Modus DAB/DAB+ umgeschaltet wird, scannt das Radio automatisch nach Sendern in der Gegend.

Verwenden Sie die Pfeiltasten nach links oder rechts **3**, um die Sender zu durchsuchen.

**HINWEIS:** Bei einem Standortwechsel oder wenn der Empfang beim ursprünglichen Scanvorgang schlecht war (was passieren kann, wenn die Antenne nicht benutzt wurde), kann dies zu einer leeren oder unvollständigen Liste der verfügbaren Sender führen. Mit einem manuellen Auto-Scan werden alle verfügbaren Sender gefunden.

### Durchführen eines Auto-Scan:

- Drücken Sie die menü-Taste **5**, scrollen Sie durch Drücken der Taste mit dem Pfeil nach rechts **3** durch die Optionen, bis Sie zu **Auto Scan** gelangen, und wählen Sie diese Option durch Drücken der Eingabe-/Anzeigetaste **7**.

Drücken Sie die Eingabe-/Anzeigetaste **7**, um den **Auto-Scan** durchzuführen.

### Dab-Modus – Sender Löschen

Sender, die schon einmal von Ihrem Radio empfangen wurden, aber nicht mehr verfügbar sind, werden möglicherweise mit einem ? nach dem Sendernamen angezeigt.

Nutzen Sie zum Entfernen solcher Sender aus der Senderliste die Löschkfunktion:

- Drücken Sie auf menü **5** und scrollen Sie nach rechts zur Option **Löschen**.
- Drücken Sie zur Auswahl die Eingabe-/Anzeigetaste **7**.

### Dab-Modus – Dynamic Range Compression (DRC)

Diese Funktion reduziert den Unterschied zwischen den lautesten und leiseaten gesendeten Tönen. Effektiv macht die Funktion diese leisen Töne vergleichsweise lauter und laute Töne entsprechend leiser.

Folgende Optionen sind verfügbar:

0	DRC von Übertragungen wird ignoriert
1/2	stellt die DRC-Funktion auf die Hälfte der Übertragung ein
1	verwendet die übertragene DRC-Stufe
2	verdoppelt die übertragene DRC-Stufe

**HINWEIS:** DRC funktioniert nur, wenn die Funktion vom Sender aktiviert wurde.

### Fm-Modus – Tuning

#### Tuning:

Drücken Sie die Taste mit dem Pfeil nach rechts, um den Tuner auf dem Frequenzband nach oben zu bewegen, und drücken Sie die Taste mit dem Pfeil nach links, um den Tuner auf dem Frequenzband nach unten zu bewegen.

#### Suchen:

Halten Sie die Taste mit dem Pfeil nach rechts **3** kurz gedrückt und lassen Sie sie dann los. Die Tuner-Frequenz wird erhöht, um den ersten Sender zu finden, der angemessen deutlich empfangbar ist, und stoppt an diesem Sender. Die Taste mit dem Pfeil nach rechts kann erneut gedrückt werden, um die Suche nach einem Radiosender mit einer höheren Frequenz fortzusetzen. Die Taste mit dem Pfeil nach links kann gedrückt werden, um nach Radiosendern mit einer niedrigeren Frequenz zu suchen. Die Suchfunktion steht im FM-Modus zur Verfügung.

### Programmierung Der Uhr

Die Zeit und das Datum können manuell aktualisiert werden oder automatisch mit nationalen Zeitsignalen synchronisiert werden, die über DAB (soweit verfügbar) ausgestrahlt werden.

### Automatische Synchronisierung der Uhr: (NUR DAB-Modus)

**HINWEIS:** Wenn das Radio zum ersten Mal verwendet wird, geht es in den DAB-Modus und sucht automatisch nach Sendern.

- Drücken Sie die menü-taste **5**.
- Verwenden Sie die Pfeiltasten **3**, um zu **Uhrzeitstellung** zu gehen, und drücken Sie die Eingabe-/Anzeigetaste **7**.

3. Scrollen Sie zu **Zeitsynch. jetzt** und drücken Sie zur Auswahl die Eingabe-/Anzeigetaste. Dadurch wird die Uhr automatisch mit nationalen Zeitsignalen synchronisiert.

### Manuelle Einstellung der Uhr: (FM- und DAB-Modus)

1. Drücken Sie die menü-taste **5**.
2. Verwenden Sie die Pfeiltasten **3**, um auf dem LCD-Display zu **Uhreinstellung** zu gehen, und drücken Sie die Eingabe-/Anzeigetaste **7**.
3. Scrollen Sie zu **Datum & Uhrzeit** und drücken Sie die Eingabe-/Anzeigetaste **7**.
4. Stellen Sie **Datum und Uhrzeit** mit den Pfeiltasten nach links und rechts ein **3**.
5. Drücken Sie nach der Einstellung der richtigen Zeit zur Bestätigung die Eingabe-/Anzeigetaste **7**.

### Weitere Optionen des Menüs Uhreinstellung:

- Zeitformat: Wählen Sie 12h oder 24h als anzuzeigendes Zeitformat
- Datumsformat: Wählen Sie als anzuzeigendes Datumsformat MM/TT/JJJJ, JJJJ/MM/TT oder TT/MM/JJJJ.

### Important Radio Notes (Fig. C)

1. Das Radio kann mit einem vollständig aufgeladenen 4,0 Ah-Akku in gutem Zustand 14 Stunden lang betrieben werden. Werden Akkus mit geringerer Spannung oder Kapazität verwendet, verringert sie die Betriebsdauer.
2. Der Empfang kann je nach Lage und Stärke des Funksignals variieren.
3. Bestimmte Generatoren können zu Hintergrundgeräuschen führen.
4. Zur Verwendung des Zusatzanschlusses **12** stecken Sie den Ausgangsstecker eines CD- oder iPod\*\*/MP3-Players in den Anschluss. Der Ton von der externen Quelle wird über die Lautsprecher des Radios wiedergegeben.
5. Der USB-Stromausgang **16** ist ein Verbindungsanschluss für den Betrieb von Geräten, die einen geringen Strombedarf haben, zum Beispiel Mobiltelefone, CD- und MP3-Player. Beachten Sie, dass das Radio nicht über den USB-Anschluss aufgeladen wird, wenn es über Batterien betrieben wird. (DCR020 nur)

\* iPod ist eine eingetragene Handelsmarke von Apple, Inc.

### WARTUNG

Ihr DEWALT Ladegerät/Radio wurde für langfristigen Betrieb mit minimalem Wartungsaufwand konstruiert. Ein dauerhafter zufriedenstellender Betrieb hängt von der geeigneten Pflege ab.

### Wartungshinweise

Dieses Produkt kann nicht vom Benutzer gewartet werden. Es gibt keine vom Benutzer zu wartenden Teile im Inneren des Radios. Wartungsarbeiten sollten in einer autorisierten Werkstatt durchgeführt werden, um Schäden an den statisch empfindlichen Bauteilen im Inneren zu vermeiden.



### Reinigung



**WARNUNG:** Blasen Sie mit Trockenluft immer dann Schmutz und Staub aus dem Hauptgehäuse, wenn sich Schmutz sichtbar in und um die Lüftungsschlitze ansammelt. Tragen Sie bei diesen Arbeiten zugelassenen Augenschutz und eine zugelassene Staubmaske.



**WARNUNG:** Verwenden Sie niemals Lösungsmittel oder andere scharfe Chemikalien für die Reinigung der nicht-metallischen Teile des Gerätes. Diese Chemikalien können das in diesen Teilen verwendete Material aufweichen. Verwenden Sie ein nur mit Wasser und einer milden Seife befeuchtetes Tuch. Achten Sie darauf, dass niemals Flüssigkeiten in das Gerät eindringen. Tauchen Sie niemals irgendein Teil des Gerätes in eine Flüssigkeit.

### Optionales Zubehör



**WARNUNG:** Da Zubehör, das nicht von DEWALT angeboten wird, nicht mit diesem Produkt geprüft worden ist, kann die Verwendung von solchem Zubehör an diesem Radio gefährlich sein. Um das Verletzungsrisiko zu mindern, sollte mit diesem Produkt nur von DEWALT, empfohlenes Zubehör verwendet werden.

Fragen Sie Ihren Händler nach weiteren Informationen zu geeignetem Zubehör.

### Umweltschutz



Separate Sammlung. Produkte und Batterien, die mit diesem Symbol gekennzeichnet sind, dürfen nicht im normalen Hausmüll entsorgt werden. Produkte und Batterien enthalten Materialien, die zurückgewonnen oder recycelt werden können, um den Bedarf an Rohstoffen zu reduzieren. Bitte recyceln Sie elektrische Produkte und Batterien gemäß den lokalen Bestimmungen. Weitere Informationen erhalten Sie unter [www.2helpU.com](http://www.2helpU.com).

### Akku

Dieser langlebige Akku muss aufgeladen werden, wenn die Leistung nicht mehr für Arbeiten ausreicht, die bei voller Ladung leicht durchgeführt werden konnten. Am Ende des technischen Lebens ist der Akku umweltgerecht zu entsorgen:

- Entfernen Sie den Akku erst aus dem Radio, wenn er vollständig entladen ist.
- Lithium-Ionen-Zellen sind recycelbar. Geben Sie die gebrauchten Akkus bei Ihrem Händler oder bei einer kommunalen Recycling-Sammelstelle ab. Dort werden die gesammelten Akkus recycelt oder ordnungsgemäß entsorgt.

# RADIO

## DCR020/DCR021

### Congratulations!

You have chosen a DEWALT tool. Years of experience, thorough product development and innovation make DEWALT one of the most reliable partners for professional power tool users.

### Technical Data

	DCR020	DCR021
Power source	AC/DC	DC
Battery voltage	V <sub>DC</sub> 10.8/14.4/18	10.8/14.4/18
Mains voltage	V <sub>AC</sub> 230	—
Battery type	Li-Ion	Li-Ion
Weight (without battery pack)	kg 2.9	1.93

### EU-Declaration of Conformity

#### Machinery Directive



#### Radio

#### DCR020/DCR021

DEWALT hereby declares that the DEWALT Radio DCR021 is in compliance with the Directive 2014/53/EU and to all applicable EU directive requirements.

The full text of the EU declaration of conformity can be requested at DEWALT, Richard-Klinger-Straße 11, D-65510, Idstein, Germany or is available at the following internet address: [www.2helpu.com](http://www.2helpu.com) Search by the Product and Type Number indicated on the nameplate.



**WARNING:** To reduce the risk of injury, read the instruction manual.

### Definitions: Safety Guidelines

The definitions below describe the level of severity for each signal word. Please read the manual and pay attention to these symbols.



**DANGER:** Indicates an imminently hazardous situation which, if not avoided, **will** result in **death or serious injury**.



**WARNING:** Indicates a potentially hazardous situation which, if not avoided, **could** result in **death or serious injury**.



**CAUTION:** Indicates a potentially hazardous situation which, if not avoided, **may** result in **minor or moderate injury**.

**NOTICE:** Indicates a practice **not related to personal injury** which, if not avoided, **may** result in **property damage**.



Denotes risk of electric shock.



Denotes risk of fire.

### General Power Tool Safety Warnings



**WARNING:** Read all safety warnings and all instructions. Failure to follow the warnings and instructions may result in electric shock, fire and/or serious injury.

### SAVE ALL WARNINGS AND INSTRUCTIONS FOR FUTURE REFERENCE

### Safety Instructions for Radios

- **Remove the battery pack.** Switch off before leaving it unattended. Remove the battery pack when not in use, before changing accessories or attachments and before servicing.
- This appliance is intended to be used in moderate climates.
- This appliance is not intended for use by persons (including children) with reduced physical, sensory or mental capabilities, or lack of experience and knowledge, unless they have been given supervision or instruction concerning use of the appliance by a person responsible for their safety.
- Children should be supervised to ensure that they do not play with the appliance.
- Radio shall not be exposed to dripping or splashing; no objects filled with liquids, such as vases, shall be placed on it.
- No exposed flame sources, such as lighted candles, should be placed on the radio.
- The radio is intended for indoor and professional use only.

### Electrical Safety

Always check that the battery pack voltage corresponds to the voltage on the rating plate. Also make sure that the voltage of your charger corresponds to that of your mains.



**WARNING:** Risk of electric shock. Use in dry locations only. If the supply cord is damaged, it must be replaced by a specially prepared cord available through the DEWALT service organisation.

### Mains Plug Replacement (U.K. & Ireland Only)

If a new mains plug needs to be fitted:

- Safely dispose of the old plug.
- Connect the brown lead to the live terminal in the plug.
- Connect the blue lead to the neutral terminal.



**WARNING:** No connection is to be made to the earth terminal.

Follow the fitting instructions supplied with good quality plugs. Recommended fuse: 3A.

### Using an Extension Cable

An extension cord should not be used unless absolutely necessary. Use an approved extension cable suitable for

Batteries				Chargers/Charge Times (Minutes)					
Cat #	V <sub>DC</sub>	Ah	Weight kg	DCB107	DCB113	DCB115	DCB118	DCB132	DCB119
DCB546	18/54	6.0/2.0	1.05	270	140	90	60	90	180
DCB547	18/54	9.0/3.0	1.25	420	220	140	85	140	270
DCB181	18	1.5	0.35	70	35	22	22	22	45
DCB182	18	4.0	0.61	185	100	60	60	60	120
DCB183/B	18	2.0	0.40	90	50	30	30	30	60
DCB184/B	18	5.0	0.62	240	120	75	75	75	150
DCB185	18	1.3	0.35	60	30	22	22	22	40
DCB187	18	3.0	0.48	140	70	45	45	45	90
DCB141	14.4	1.5	0.30	70	35	22	X	22	45
DCB142	14.4	4.0	0.54	185	100	60	X	60	120
DCB143	14.4	2.0	0.30	90	50	30	X	30	60
DCB144	14.4	5.0	0.52	240	120	75	X	75	150
DCB145	14.4	1.3	0.30	60	30	22	X	22	40
DCB125	10.8	1.3	0.20	60	30	22	X	22	40
DCB127	10.8	2.0	0.20	90	50	30	X	30	60

the power input of your charger (see **Technical Data**). The minimum conductor size is 1 mm<sup>2</sup>; the maximum length is 30 m.

When using a cable reel, always unwind the cable completely.

### SAVE THESE INSTRUCTIONS

## Chargers

DEWALT chargers require no adjustment and are designed to be as easy as possible to operate.

### Important Safety Instructions for All Battery Chargers

**SAVE THESE INSTRUCTIONS:** This manual contains important safety and operating instructions for compatible battery chargers (refer to **Technical Data**).

- Before using charger, read all instructions and cautionary markings on charger, battery pack, and product using battery pack.



**WARNING:** Shock hazard. Do not allow any liquid to get inside charger. Electric shock may result.



**WARNING:** We recommend the use of a residual current device with a residual current rating of 30mA or less.



**CAUTION:** Burn hazard. To reduce the risk of injury, charge only DEWALT rechargeable batteries. Other types of batteries may burst causing personal injury and damage.



**CAUTION:** Children should be supervised to ensure that they do not play with the appliance.

**NOTICE:** Under certain conditions, with the charger plugged into the power supply, the exposed charging contacts inside the charger can be shorted by foreign material. Foreign materials of a conductive nature such

as, but not limited to, steel wool, aluminum foil or any buildup of metallic particles should be kept away from charger cavities. Always unplug the charger from the power supply when there is no battery pack in the cavity. Unplug charger before attempting to clean

- **DO NOT attempt to charge the battery pack with any chargers other than the ones in this manual.** The charger and battery pack are specifically designed to work together.
- **These chargers are not intended for any uses other than charging DEWALT rechargeable batteries.** Any other uses may result in risk of fire, electric shock or electrocution.
- **Do not expose charger to rain or snow.**
- **Pull by plug rather than cord when disconnecting charger.** This will reduce risk of damage to electric plug and cord.
- **Make sure that cord is located so that it will not be stepped on, tripped over, or otherwise subjected to damage or stress.**
- **Do not use an extension cord unless it is absolutely necessary.** Use of improper extension cord could result in risk of fire, electric shock, or electrocution.
- **Do not place any object on top of charger or place the charger on a soft surface that might block the ventilation slots and result in excessive internal heat.** Place the charger in a position away from any heat source. The charger is ventilated through slots in the top and the bottom of the housing.
- **Do not operate charger with damaged cord or plug—** have them replaced immediately.
- **Do not operate charger if it has received a sharp blow, been dropped, or otherwise damaged in any way.** Take it to an authorised service centre.

- **Do not disassemble charger; take it to an authorised service centre when service or repair is required.** *Incorrect reassembly may result in a risk of electric shock, electrocution or fire.*
- *In case of damaged power supply cord the supply cord must be replaced immediately by the manufacturer, its service agent or similar qualified person to prevent any hazard.*
- **Disconnect the charger from the outlet before attempting any cleaning. This will reduce the risk of electric shock.** *Removing the battery pack will not reduce this risk.*
- **NEVER** attempt to connect two chargers together.
- **The charger is designed to operate on standard 230V household electrical power. Do not attempt to use it on any other voltage.** *This does not apply to the vehicular charger.*









### Charging a Battery (Fig. D)

1. Plug the charger into an appropriate outlet before inserting battery pack.
2. Insert the battery pack **9** into the charger, making sure the battery pack is fully seated in the charger. The red (charging) light will blink repeatedly indicating that the charging process has started.
3. The completion of charge will be indicated by the red light remaining ON continuously. The battery pack is fully charged and may be used at this time or left in the charger. To remove the battery pack from the charger, push the battery release button **17** on the battery pack.

**NOTE:** To ensure maximum performance and life of lithium-ion battery packs, charge the battery pack fully before first use.

### Charger Operation

Refer to the indicators below for the charge status of the battery pack.

Charge Indicators	
	Charging  
	Fully Charged  
	Hot/Cold Pack Delay*  

\*The red light will continue to blink, but a yellow indicator light will be illuminated during this operation. Once the battery pack has reached an appropriate temperature, the yellow light will turn off and the charger will resume the charging procedure. The compatible charger(s) will not charge a faulty battery pack. The charger will indicate faulty battery by refusing to light.

**NOTE:** This could also mean a problem with a charger.

If the charger indicates a problem, take the charger and battery pack to be tested at an authorised service centre.

### Hot/Cold Pack Delay

When the charger detects a battery pack that is too hot or too cold, it automatically starts a Hot/Cold Pack Delay, suspending charging until the battery pack has reached an appropriate temperature. The charger then automatically switches to the

pack charging mode. This feature ensures maximum battery pack life.

A cold battery pack will charge at a slower rate than a warm battery pack. The battery pack will charge at that slower rate throughout the entire charging cycle and will not return to maximum charge rate even if the battery pack warms.

The DCB118 charger is equipped with an internal fan designed to cool the battery pack. The fan will turn on automatically when the battery pack needs to be cooled. Never operate the charger if the fan does not operate properly or if ventilation slots are blocked. Do not permit foreign objects to enter the interior of the charger.

### Electronic Protection System

XR Li-Ion tools are designed with an Electronic Protection System that will protect the battery pack against overloading, overheating or deep discharge.

The tool will automatically turn off if the Electronic Protection System engages. If this occurs, place the lithium-ion battery pack on the charger until it is fully charged.

### Wall Mounting

These chargers are designed to be wall mountable or to sit upright on a table or work surface. If wall mounting, locate the charger within reach of an electrical outlet, and away from a corner or other obstructions which may impede air flow. Use the back of the charger as a template for the location of the mounting screws on the wall. Mount the charger securely using drywall screws (purchased separately) at least 25.4 mm long with a screw head diameter of 7–9 mm, screwed into wood to an optimal depth leaving approximately 5.5 mm of the screw exposed. Align the slots on the back of the charger with the exposed screws and fully engage them in the slots.

### Charger Cleaning Instructions

**⚠ WARNING: Shock hazard. Disconnect the charger from the AC outlet before cleaning.** *Dirt and grease may be removed from the exterior of the charger using a cloth or soft non-metallic brush. Do not use water or any cleaning solutions. Never let any liquid get inside the tool; never immerse any part of the tool into a liquid.*

## Battery Packs

### Important Safety Instructions for All Battery Packs

When ordering replacement battery packs, be sure to include catalogue number and voltage.

The battery pack is not fully charged out of the carton. Before using the battery pack and charger, read the safety instructions below. Then follow charging procedures outlined.

#### READ ALL INSTRUCTIONS

- **Do not charge or use battery in explosive atmospheres, such as in the presence of flammable liquids, gases or dust.** *Inserting or removing the battery from the charger may ignite the dust or fumes.*
- **Never force battery pack into charger. Do not modify battery pack in any way to fit into a non-compatible**

**charger as battery pack may rupture causing serious personal injury.**

- Charge the battery packs only in DeWALT chargers.
- **DO NOT** splash or immerse in water or other liquids.
- **Do not store or use the radio and battery pack in locations where the temperature may reach or exceed 40 °C (104 °F) (such as outside sheds or metal buildings in summer).**
- **Do not incinerate the battery pack even if it is severely damaged or is completely worn out.** The battery pack can explode in a fire. Toxic fumes and materials are created when lithium-ion battery packs are burned.
- **If battery contents come into contact with the skin, immediately wash area with mild soap and water.** If battery liquid gets into the eye, rinse water over the open eye for 15 minutes or until irritation ceases. If medical attention is needed, the battery electrolyte is composed of a mixture of liquid organic carbonates and lithium salts.
- **Contents of opened battery cells may cause respiratory irritation.** Provide fresh air. If symptoms persists, seek medical attention.



**WARNING:** Burn hazard. Battery liquid may be flammable if exposed to spark or flame.



**WARNING:** Never attempt to open the battery pack for any reason. If battery pack case is cracked or damaged, do not insert into charger. Do not crush, drop or damage battery pack. Do not use a battery pack or charger that has received a sharp blow, been dropped, run over or damaged in any way (i.e., pierced with a nail, hit with a hammer, stepped on). Electric shock or electrocution may result. Damaged battery packs should be returned to service centre for recycling.



**WARNING:** Fire hazard. Do not store or carry the battery pack so that metal objects can contact exposed battery terminals. For example, do not place the battery pack in aprons, pockets, tool boxes, product kit boxes, drawers, etc., with loose nails, screws, keys, etc.



**CAUTION:** When not in use, place tool on its side on a stable surface where it will not cause a tripping or falling hazard. Some tools with large battery packs will stand upright on the battery pack but may be easily knocked over.

### Transportation



**WARNING:** Fire hazard. Transporting batteries can possibly cause fire if the battery terminals inadvertently come in contact with conductive materials. When transporting batteries, make sure that the battery terminals are protected and well insulated from materials that could contact them and cause a short circuit.

DeWALT batteries comply with all applicable shipping regulations as prescribed by industry and legal standards which include UN Recommendations on the Transport of Dangerous Goods; International Air Transport Association (IATA) Dangerous Goods Regulations, International Maritime Dangerous Goods (IMDG) Regulations, and the European Agreement Concerning

The International Carriage of Dangerous Goods by Road (ADR). Lithium-ion cells and batteries have been tested to section 38.3 of the UN Recommendations on the Transport of Dangerous Goods Manual of Tests and Criteria.

In most instances, shipping a DeWALT battery pack will be excepted from being classified as a fully regulated Class 9 Hazardous Material. In general, only shipments containing a lithium-ion battery with an energy rating greater than 100 Watt Hours (Wh) will require being shipped as fully regulated Class 9. All lithium-ion batteries have the Watt Hour rating marked on the pack. Furthermore, due to regulation complexities, DeWALT does not recommend air shipping lithium-ion battery packs alone regardless of Watt Hour rating. Shipments of tools with batteries (combo kits) can be air shipped as excepted if the Watt Hour rating of the battery pack is no greater than 100 Whr. Regardless of whether a shipment is considered excepted or fully regulated, it is the shipper's responsibility to consult the latest regulations for packaging, labeling/marketing and documentation requirements.

The information provided in this section of the manual is provided in good faith and believed to be accurate at the time the document was created. However, no warranty, expressed or implied, is given. It is the buyer's responsibility to ensure that its activities comply with the applicable regulations.

### Storage Recommendations

1. The best storage place is one that is cool and dry away from direct sunlight and excess heat or cold. For optimum battery performance and life, store battery packs at room temperature when not in use.
2. For long storage, it is recommended to store a fully charged battery pack in a cool, dry place out of the charger for optimal results.

**NOTE:** Battery packs should not be stored completely depleted of charge. The battery pack will need to be recharged before use.

### Labels on Charger and Battery Pack

In addition to the pictographs used in this manual, the labels on the charger and the battery pack may show the following pictographs:



Read instruction manual before use.



See **Technical Data** for charging time.



Battery charging.



Battery charged.



Battery defective.



Do not probe with conductive objects.



Do not charge damaged battery packs.



Do not expose to water.



Have defective cords replaced immediately.



Charge only between 4 °C and 40 °C.



Only for indoor use.



Discard the battery pack with due care for the environment.

LI-ION



Charge DeWALT battery packs only with designated DeWALT chargers. Charging battery packs other than the designated DeWALT batteries with a DeWALT charger may make them burst or lead to other dangerous situations.



Do not incinerate the battery pack.

## Package Contents

The package contains:

- 1 Radio
- 1 Li-Ion battery pack (C1, D1, L1, M1, P1, S1, T1, X1 models)
- 2 Li-Ion battery packs (C2, D2, L2, M2, P2, S2, T2, X2 models)
- 3 Li-Ion battery packs (C3, D3, L3, M3, P3, S3, T3, X3 models)
- 1 Instruction manual

**NOTE:** Battery packs, chargers and kitboxes are not included with N models. Battery packs and chargers are not included with NT models. B models include Bluetooth® battery packs.

**NOTE:** The Bluetooth® word mark and logos are registered trademarks owned by the Bluetooth®, SIG, Inc. and any use of such marks by DeWALT is under license. Other trademarks and trade names are those of their respective owners.

- Check for damage to the radio, parts or accessories which may have occurred during transport.
- Take the time to thoroughly read and understand this manual prior to operation.

## Markings on Radio

The following pictograms are shown on the radio:



Read instruction manual before use.



## Date Code Position (Fig. B)

The date code **18**, which also includes the year of manufacture, is printed into the housing.

Example:

2018 XX XX

Year of Manufacture

## Description (Fig. A–D)



**WARNING:** Never modify the power radio or any part of it. Damage or personal injury could result.

- 1 Power button
- 2 Volume dial
- 3 Arrow buttons
- 4 Mode button
- 5 Menu button
- 6 Antenna
- 7 Enter/display button
- 8 LCD display
- 9 Battery pack
- 10 Fuel gauge button
- 11 Battery receptacle
- 12 Auxiliary port
- 13 Battery door screw
- 14 Coin cell battery
- 15 Coin cell battery door
- 16 USB port (DCR020 only)

- **Young children and the infirm.** This appliance is not intended for use by young children or infirm persons without supervision.

## ASSEMBLY AND ADJUSTMENTS



**WARNING:** To reduce the risk of serious personal injury, turn tool off and disconnect battery pack before making any adjustments or removing/installing attachments or accessories. An accidental start-up can cause injury.



**WARNING:** Use only DeWALT battery packs and chargers.

## Inserting and Removing the Battery Pack from the Radio (Fig. D)

**NOTE:** Make sure your battery pack **9** is fully charged.

## To Install the Battery Pack into the Radio

1. Align the battery pack **9** with the rails inside the battery receptacle **11**.
2. Slide it into the handle until the battery pack is firmly seated in the tool and ensure that you hear the lock snap into place.

## To Remove the Battery Pack from the Radio

1. Press the release button **17** and firmly pull the battery pack out of the battery receptacle.
2. Insert battery pack into the charger as described in the charger section of this manual.

## Fuel Gauge Battery Packs (Fig. D)

Some DEWALT battery packs include a fuel gauge which consists of three green LED lights that indicate the level of charge remaining in the battery pack.

To actuate the fuel gauge, press and hold the fuel gauge button **10**. A combination of the three green LED lights will illuminate designating the level of charge left. When the level of charge in the battery is below the usable limit, the fuel gauge will not illuminate and the battery will need to be recharged.

**NOTE:** The fuel gauge is only an indication of the charge left on the battery pack. It does not indicate tool functionality and is subject to variation based on product components, temperature and end-user application.

## To Install the Coin Cell Battery (Fig. B)



**WARNING:** When replacing battery, replace it with the same brand and type. Observe correct polarity (+ and -) when replacing batteries. Do not store or carry batteries so that metal objects can contact exposed battery terminals.



**WARNING:** To reduce the risk of serious personal injury, turn tool off and disconnect tool from power source before making any adjustments or removing/installing attachments or accessories.

Your radio is equipped with memory capacity in order to store the time. When the radio is OFF, this memory capacity is powered by one coin cell battery that is included with the radio.

1. Turn the radio off and unplug from the power source.
2. Unscrew the screw **13** on the battery door **15**.
3. Press down on the battery door latch and pull to open.
4. Install the coin cell battery **14** according to the diagram inside the coin cell battery area.
5. Replace the battery door, insert screw and tighten.

**NOTE:** To reset the LCD display and clock remove the coin cell battery and re-install it. Follow this procedure if the screen seems to lock in place.

## OPERATION

### Instructions for Use



**WARNING:** Always observe the safety instructions and applicable regulations.



**WARNING:** Do not place the radio in locations where it may be exposed to dripping or splashing.

## AC Operation

Unwrap power cord and plug into 230 V AC wall outlet.

## Operating the Radio (Fig. A)

### Power/Volume Adjustment

1. To turn the radio on, press the power button **1**.  
**NOTE:** When the radio is first used it will enter DAB mode and automatically scan for stations. It will then set the time and start playing the first station it finds. If there is no time signal available please refer to **Programming The Clock** to manually set the time.
2. Turn the dial **2** clockwise to increase the volume. To decrease the volume, turn counterclockwise.

### Mode Selection

To choose one of the mode functions (DAB, FM, or AUX) push the mode button **4** until the desired function is found. For example, if the radio is on DAB, seen in upper left portion of LCD display **8**, push the mode button twice to change to AUX.

### DAB Mode - Tuning

When the unit is first switched on in DAB/DAB+ mode the radio will auto scan to find broadcast stations in the local area. Use the left or right arrow buttons **3** to scroll through the stations.

**NOTE:** When moving locations or if reception was poor in the original scan (possible if the antenna was not up), this may result in an empty or incomplete list of available stations. Manually running an Auto Scan will find all available broadcast stations.

### To Perform an Auto Scan:

1. Press the menu button **5**, scroll through the options by pressing the right arrow button **3** until you reach **Auto Scan** and select this option by pressing the Enter/Display button **7**.

Once **Auto Scan** is complete the radio will play the first station it finds.

### DAB Mode – Station Prune

Some stations once received by your radio which are no longer available may display with a ? after the station name.

To remove these stations from the station list, use the Prune function:

1. Press menu button **5** and scroll right to the **Prune** option.
2. Press Enter/Display **7** to select.

### DAB Mode – Dynamic Range Compression (DRC)

This function reduces the difference between the loudest and quietest audio being broadcast. Effectively, this makes quiet sounds comparatively louder, and loud sounds comparatively quieter.

The following options are available:

0	broadcast DRC will be ignored
1/2	sets DRC at half the level transmitted
1	uses the DRC level transmitted
2	doubles the DRC level transmitted

**NOTE:** DRC only works if it is enabled by the broadcaster.

## FM Mode – Tuning

**To Tune:** Push the right arrow to move the tuner up the frequency band, push the left arrow to move the tuner down the frequency band.

- To Seek:** Press and hold the right arrow button **3** once and release. The tuner frequency will increase to seek the first radio station with acceptable clarity and stop at that station. The right arrow button may be pressed again to continue seeking a radio station at higher frequencies. The left arrow button may be pressed to seek radio stations at lower frequencies. The **Seek** function is available in FM mode.

## Programming the Clock

The **Time and Date** can be updated manually or automatically synchronised with national time signals broadcast over DAB (where available).

### To Synchronise the Clock Automatically: (DAB mode ONLY)

**NOTE:** When the radio is first used it will enter DAB mode and automatically scan for stations.

- Press the menu button **5**.
- Use the arrow buttons **3** to scroll to **Clock Adjust** and press the Enter/Display button **7**.
- Scroll to **Sync Time Now** press the Enter/Display button to select. This automatically synchronises clock with national time signals.

### To Adjust the Clock Manually: (FM and DAB mode)

- Press the menu button **5**.
- Use the arrow buttons **3** to scroll to **Clock Adjust** on the LCD display and press the Enter/Display button **7**.
- Scroll to **Date & Time** and press the Enter/Display button **7**.
- Set the date and time using left and right arrow buttons **3**.
- Once the desired time is set press the Enter/Display button **7** to commit.

### Other Clock Adjust menu options:

- Time format: Select a 12h or 24h time display format
- Date format: Select the date display format, MM/DD/YYYY, YYYY/MM/DD or DD/MM/YYYY.

## Important Radio Notes (Fig. C)

- The radio will run for up to 14 hours on a fully charged 4.0 amp hour battery in good condition. Using batteries of lower voltage or capacity will result in less run time.
- Reception will vary depending on location and strength of radio signal.

- Certain generators may cause background noise.
- To use the auxiliary port **12**, plug the output jack from a CD or iPod\*\*/MP3 player into the port. The sound from the external source plays through the speakers of the radio.
- The USB power output port **16** is a connection port for powering low power devices such as mobile phones, CD and MP3 players. Note that the radio will not charge via the USB port when powered by batteries. (DCR020 only)

\* iPod is a registered trademark of Apple, Inc.

## MAINTENANCE

Your DeWALT radio has been designed to operate over a long period of time with a minimum of maintenance. Continuous satisfactory operation depends upon proper care.

## Service Notes

This product is not user serviceable. There are no user serviceable parts inside the radio. Servicing at an authorised service centre is required to avoid damage to static sensitive internal components.



## Cleaning



**WARNING:** Blow dirt and dust out of the main housing with dry air as often as dirt is seen collecting in and around the air vents. Wear approved eye protection and approved dust mask when performing this procedure.



**WARNING:** Never use solvents or other harsh chemicals for cleaning the non-metallic parts of the tool. These chemicals may weaken the materials used in these parts. Use a cloth dampened only with water and mild soap. Never let any liquid get inside the tool; never immerse any part of the tool into a liquid.

## Optional Accessories



**WARNING:** Since accessories, other than those offered by DeWALT, have not been tested with this product, use of such accessories with this radio could be hazardous. To reduce the risk of injury, only DeWALT recommended accessories should be used with this product.

Consult your dealer for further information on the appropriate accessories.

## Protecting the Environment



Separate collection. Products and batteries marked with this symbol must not be disposed of with normal household waste.



Products and batteries contain materials that can be recovered or recycled reducing the demand for raw materials. Please recycle electrical products and batteries according to local provisions. Further information is available at [www.2helpu.com](http://www.2helpu.com).

## **Rechargeable Battery Pack**

This long life battery pack must be recharged when it fails to produce sufficient power on jobs which were easily done before. At the end of its technical life, discard it with due care for our environment:

- Run the battery pack down completely, then remove it from the radio.
- Li-Ion cells are recyclable. Take them to your dealer or a local recycling station. The collected battery packs will be recycled or disposed of properly.

# RADIO

## DCR020/DCR021

### ¡Enhorabuena!

Ha elegido una herramienta DEWALT. Años de experiencia, innovación y un exhaustivo desarrollo de productos hacen que DEWALT sea una de las empresas más fiables para los usuarios de herramientas eléctricas profesionales.

### Datos técnicos

		DCR020	DCR021
Fuente de alimentación		AC/DC	DC
Voltaje de la batería	V <sub>DC</sub>	10.8/14.4/18	10.8/14.4/18
Voltaje de la red	V <sub>AC</sub>	230	—
Tipo de batería		Li-Ion	Li-Ion
Peso (sin paquete de batería)	kg	2.9	1.93

### Declaración de Conformidad CE

#### Directriz de la Maquinaria



#### Radio

#### DCR020/DCR021

DEWALT declara por la presente que la radio DEWALT DCR021 es conforme a la Directiva 2014/53/UE y que cumple todos los requisitos aplicables de las directivas UE.

El texto completo de la declaración de conformidad UE se puede solicitar a DEWALT, Richard-Klinger-Straße 11, D-65510, Idstein, Alemania, y también está disponible en la siguiente dirección web: [www.2helpu.com](http://www.2helpu.com). Busque por el número de producto y tipo indicado en la placa de identificación.



**ADVERTENCIA:** para reducir el riesgo de lesiones, lea el manual de instrucciones.

### Definiciones: normas de seguridad

Las siguientes definiciones describen el nivel de gravedad de las señales. Lea el manual y preste atención a estos símbolos.



**PELIGRO:** indica una situación de peligro inminente, que si no se evita, **provocará la muerte o lesiones graves.**



**ADVERTENCIA:** indica una situación de posible peligro que, si no se evita, **podría provocar la muerte o lesiones graves.**



**ATENCIÓN:** indica una situación de posible peligro que, si no se evita, **puede provocar lesiones leves o moderadas.**

**AVISOS:** indica una práctica **no relacionada con las lesiones personales** que, de no evitarse, **puede ocasionar daños materiales.**



Indica riesgo de descarga eléctrica.



Indica riesgo de incendio.

### Advertencias de seguridad generales para herramientas eléctricas



**ADVERTENCIA:** Lea todas las advertencias de seguridad y todas las instrucciones. El incumplimiento de las advertencias e instrucciones podría provocar una descarga eléctrica, un incendio y/o lesiones graves.

### CONSERVE TODAS LAS ADVERTENCIAS E INSTRUCCIONES PARA FUTURAS CONSULTAS

### Instrucciones de seguridad de radios

- Retire el paquete de baterías. Apague el dispositivo antes de dejarlo sin vigilancia. Retire el paquete de baterías cuando no utilice el dispositivo, antes de cambiar accesorios o complementos y antes de efectuar cualquier reparación.
- Este aparato está destinado al uso en climas moderados.
- Este aparato no está destinado al uso por parte de personas (incluyendo los niños) con capacidades físicas, sensoriales o mentales reducidas, o que carezcan de experiencia o del conocimiento necesario, a menos que estén supervisadas o reciban las instrucciones relativas al uso del aparato por una persona encargada de su seguridad.
- Los niños deberán permanecer vigilados para asegurarse de que no jueguen con el aparato.
- La radio no deberá exponerse a goteos o salpicaduras; no deberán colocarse encima objetos llenos de líquidos tales como floreros.
- Encima de la radio no deberán colocarse fuentes de llamas vivas tales como velas.
- La radio está pensada para su uso en interiores y para uso profesional.

### Seguridad eléctrica

Compruebe siempre que el voltaje del paquete de baterías corresponda al indicado en la placa de características. Asegúrese también de que el voltaje del cargador corresponda al de la red eléctrica.



**ADVERTENCIA:** Riesgo de descarga eléctrica. Únicamente debe utilizar el producto en lugares secos. Si el cable suministrado está dañado, deberá sustituirlo con el cable especialmente preparado que podrá conseguir en la organización de servicio de DEWALT.

### Uso de un alargador

No debe utilizarse un alargador a menos que sea absolutamente necesario. Use un alargador adecuado a la potencia del cargador (consulte los **Datos técnicos**). El tamaño mínimo del conductor es 1 mm<sup>2</sup>; la longitud máxima es 30 m.

Si utiliza un carrete de cable, desenrolle siempre el cable completamente.

### GUARDE LAS PRESENTES INSTRUCCIONES

Pilas				Tiempo Cargadores/Carga (Minutos)					
Cat #	V <sub>DC</sub>	Ah	Peso kg	DCB107	DCB113	DCB115	DCB118	DCB132	DCB119
DCB546	18/54	6,0/2,0	1,05	270	140	90	60	90	180
DCB547	18/54	9,0/3,0	1,25	420	220	140	85	140	270
DCB181	18	1,5	0,35	70	35	22	22	22	45
DCB182	18	4,0	0,61	185	100	60	60	60	120
DCB183/B	18	2,0	0,40	90	50	30	30	30	60
DCB184/B	18	5,0	0,62	240	120	75	75	75	150
DCB185	18	1,3	0,35	60	30	22	22	22	40
DCB187	18	3,0	0,48	140	70	45	45	45	90
DCB141	14,4	1,5	0,30	70	35	22	X	22	45
DCB142	14,4	4,0	0,54	185	100	60	X	60	120
DCB143	14,4	2,0	0,30	90	50	30	X	30	60
DCB144	14,4	5,0	0,52	240	120	75	X	75	150
DCB145	14,4	1,3	0,30	60	30	22	X	22	40
DCB125	10,8	1,3	0,20	60	30	22	X	22	40
DCB127	10,8	2,0	0,20	90	50	30	X	30	60

## Cargadores

Los cargadores DeWALT no necesitan ningún ajuste y están diseñados para ofrecer el funcionamiento más fácil al usuario.

### Instrucciones de seguridad importantes para todos los cargadores de batería

Siga las siguientes instrucciones: Este manual contiene instrucciones importantes de seguridad y funcionamiento para los cargadores de batería compatibles (Consultar **Datos técnicos**).

- Antes de utilizar el cargador, lea todas las instrucciones y advertencias del cargador, del paquete de baterías y del producto que utiliza el paquete de baterías.



**ADVERTENCIA:** Peligro de electrocuciones. No permita que ningún líquido penetre en el cargador. Podrá conllevar electrocuciones.



**ADVERTENCIA:** Recomendamos el uso de un dispositivo de corriente residual con corrientes residuales de 30mA o menos.



**ATENCIÓN:** Peligro de quemaduras. Para reducir el riesgo de daños, cargue sólo las baterías recargables de DeWALT. Otros tipos de baterías podrán provocar daños materiales y daños personales.



**ATENCIÓN:** Los niños deberán permanecer vigilados para garantizar que no jueguen con el aparato.

**AVISO:** En determinadas condiciones, estando el cargador enchufado a la alimentación eléctrica, los contactos de carga interiores del cargador pueden ser cortocircuitados por materiales extraños. Los materiales conductores extraños como, a título enunciativo pero no limitativo, lana de acero, papel de aluminio o cualquier acumulación de partículas metálicas deben mantenerse alejados de las cavidades del cargador. Desconecte siempre el

cargador de la red cuando no haya ningún paquete de baterías en la cavidad. Desconecte el cargador antes de intentar limpiarlo.

- **NO intente cargar el paquete de baterías con otros cargadores distintos a los indicados en el presente manual.** El cargador y el paquete de baterías han sido específicamente diseñados para funcionar juntos.
- **Estos cargadores no han sido diseñados para fines distintos a la recarga de las baterías recargables de DeWALT.** Cualquier otro uso provocará un riesgo de incendio, electrocución o choques.
- **No exponga el cargador a la lluvia o a la nieve.**
- **Tire del enchufe en lugar del cable al desconectar el cargador.** De este modo, reducirá el riesgo de daños a la toma y al cable eléctrico.
- **Compruebe que el cable se encuentra ubicado de modo que no pueda pisarlo, atascarlo o sujeto a cualquier otro daño o tensión.**
- **No utilice cables de extensión a menos que sea estrictamente necesario.** El uso de un cable de extensión inadecuado podrá provocar riesgos de incendios, electrocuciones o choques.
- **No coloque ningún objeto en la parte superior del cargador ni lo coloque en una superficie blanda que pueda bloquear las ranuras de ventilación y dar lugar a un calentamiento interno excesivo.** Coloque el cargador en una posición lejos de cualquier fuente de calor. El cargador se ventila mediante las ranuras ubicadas en la parte superior e inferior de la carcasa.
- **No opere el cargador con un cable o enchufe dañado— haga que se lo reparen de inmediato.**
- **No opere el cargador si ha recibido un gran golpe, si se ha caído o si se ha dañado de cualquier otro modo.** Llévelo a un centro de servicio autorizado.

- **No desmonte el cargador, llévelo a un centro de servicio autorizado cuando necesite repararlo.** Un ensamblaje inadecuado podrá provocar riesgos de electrocución, choques o incendios.
- Si el cable de suministro está dañado, deberá sustituirlo de inmediato por otro del fabricante, su agente de servicio o una personal cualificada similar para evitar todo tipo de peligro.
- **Desconecte el cargador del enchufe antes de intentar limpiarlo. Esto reducirá el riesgo de electrocución.** La retirada del paquete de baterías no reducirá este riesgo.
- **NO intente nunca conectar 2 cargadores juntos.**
- **El cargador ha sido diseñado para funcionar con la red eléctrica normal de 230 V. No intente utilizarlo con cualquier otro voltaje.** Esto no se aplica al cargador de vehículos.







### Cargar la batería (Fig. D)

1. Conecte el cargador a la toma adecuada antes de introducir el paquete de baterías.
2. Introduzca el paquete de baterías **9** en el cargador, comprobando que quede bien colocado en el cargador. La luz roja (carga) parpadeará continuamente, indicando que se ha iniciado el proceso de carga.
3. Se indicará que la carga ha terminado porque la luz roja permanecerá encendida de manera continua. La batería está totalmente cargada y puede usarla o dejarla en el cargador. Para sacar el paquete de baterías del cargador, mantenga pulsado el botón de liberación de la batería **17** del paquete de baterías.

**NOTA:** Para garantizar el máximo rendimiento y la máxima duración de sus baterías de iones de litio, cárguelas completamente antes de utilizarlas.

### Funcionamiento del cargador

Consulte los indicadores de abajo para conocer el estado de carga de la batería.

Indicadores de carga	
 cargando	
 completamente cargado	
 retraso por batería caliente/fría*	

\*La luz roja sigue parpadeando, pero el indicador de luz amarilla queda encendido durante esta operación. Cuando la batería está a una temperatura adecuada, la luz amarilla se apaga y el cargador retoma el procedimiento de carga.

Los cargadores compatibles no cargan las baterías defectuosas. El cargador indicará que la batería es defectuosa y no se encenderá.

**NOTA:** Esto también podría significar un problema con el cargador.

Si el cargador indica un problema, lleve el cargador y la batería a un centro de reparación autorizado para que los prueben.

### Retardo por batería fría / caliente

Cuando el cargador detecta una batería demasiado fría o caliente, automáticamente inicia un retardo de batería fría / caliente, suspendiendo la carga hasta que la batería haya alcanzado la temperatura adecuada. El cargador cambiará automáticamente al modo de carga de batería. Esta característica le asegura el máximo de vida útil a la batería. Una batería fría se carga a velocidad más baja que una batería caliente. La batería se cargará a una velocidad inferior mediante el ciclo completo de recarga y no regresará a la máxima velocidad recarga incluso cuando la batería se caliente.

El cargador DCB118 está dotado de un ventilador interior diseñado para enfriar el paquete de baterías. El ventilador se enciende automáticamente cuando hay que enfriar el paquete de baterías. Nunca haga funcionar el cargador si el ventilador no funciona correctamente o si las ranuras de ventilación están bloqueadas. No deje que objetos extraños entren dentro del cargador.

### Sistema de protección electrónica

Las herramientas XR de iones de litio han sido diseñadas con un sistema de protección electrónica que protege la batería contra la sobrecarga, el recalentamiento o las grandes descargas.

La herramienta se apagará automáticamente si se activa el sistema de protección electrónica. Si esto ocurre, coloque la batería de iones de litio en el cargador y déjela hasta que se recargue totalmente.

### Montaje de pared

Estos cargadores han sido diseñados para ser montados en la pared o para dejarlos en pie sobre una mesa o una superficie de trabajo. Si tiene montaje de pared, coloque el cargador al alcance de una toma de corriente, y alejado de esquinas u otras obstrucciones que impidan la circulación de aire. Use la parte posterior del cargador como una plantilla para colocar los tornillos de montaje en la pared. Monte el cargador firmemente usando tornillos para paredes de cartón yeso (comprados aparte) de por lo menos 25,4 mm de largo con un tornillo con cabeza de 7-9 mm de diámetro, enroscado en madera a una profundidad óptima, dejando aproximadamente 5,5 mm del tornillo expuesto. Alinee las ranuras de la parte posterior del cargador con los tornillos expuestos y engánchelos completamente en las ranuras.

### Instrucciones para la limpieza del cargador

**⚠️ ADVERTENCIA: Peligro de descarga. Desconecte el cargador de la toma de CA antes de la limpieza.** La grasa y la suciedad externas pueden eliminarse utilizando un paño o un cepillo no metálico suave. No use agua ni otros productos limpiadores. Nunca permita que entre ningún líquido en la herramienta ni sumerja ninguna parte de la misma en ningún líquido.

### Baterías

#### Instrucciones de seguridad importantes para todas las baterías

Cuando pida baterías de repuesto, asegúrese de incluir el número de catálogo y el voltaje.

La batería incluida en la caja no está completamente cargada. Antes de utilizar la batería y el cargador, lea las instrucciones de seguridad a continuación. Luego siga los procedimientos de carga descritos.

### LEA TODAS LAS INSTRUCCIONES

- **No recargue ni utilice las baterías en atmósferas explosivas, como ambientes donde haya polvo, gases o líquidos inflamables.** La introducción o la retirada de la batería del cargador podrá incendiar el polvo o los humos.
- **No fuerce nunca el paquete de baterías en el cargador. No cambie el paquete de baterías de ningún modo para introducirlo en un cargador no compatible ya que el paquete de baterías podrá romperse y provocar daños personales graves.**
- Cargue el exclusivamente los paquetes de baterías con los cargadores DEWALT.
- **NO salpique ni sumerja en agua ni en otros líquidos.**
- **No guarde ni utilice la radio y el paquete de baterías en lugares en los que la temperatura pueda alcanzar o superar los 40 °C (104 °F) (como por ejemplo, en los cobertizos de exterior o en las instalaciones metálicas en verano).**
- **No incinere la batería aunque tenga daños importantes o esté completamente desgastada.** La batería puede explotar en un fuego. Se generan gases y materiales tóxicos cuando se queman baterías de iones de litio.
- **Si el contenido de la batería entra en contacto con la piel, lávese inmediatamente con jabón suave y agua.** Si el líquido de la batería entra en contacto con los ojos, enjuague con agua los ojos abiertos durante 15 minutos o hasta que cese la irritación. Si se necesita atención médica, el electrolito de la batería está compuesto de una mezcla de carbonatos orgánicos líquidos y sales de litio.
- **El contenido de las pilas de la batería abiertas puede causar irritación respiratoria.** Proporcione aire fresco. Si los síntomas persisten, obtenga atención médica.



**ADVERTENCIA: Riesgo de quemadura.** El líquido de la batería puede ser inflamable si se expone a chispas o llamas.



**ADVERTENCIA:** No intente nunca abrir el paquete de baterías por ningún motivo. Si la carcasa del paquete de baterías está rota o dañada, no lo introduzca en el cargador. No golpee, tire ni dañe el paquete de baterías. No utilice un paquete de baterías o cargador que haya recibido un gran golpe, se haya caído o se haya dañado de algún modo (por ejemplo, perforado con un clavo, golpeado con un martillo o pisado). Podrá conllevar electrocuciones o choques eléctricos. Los paquetes de baterías dañadas deberán llevarse al centro de servicio para su reciclado.



**ADVERTENCIA: Peligro de incendio.** No almacene ni transporte paquetes de baterías de modo que algún objeto metálico entre en contacto con los terminales expuestos de la batería. Por ejemplo, no coloque el paquete de baterías en delantales, bolsillos, cajas de

herramientas, cajones, etc. donde haya clavos, tornillos, llaves, etc. sueltos.



**ATENCIÓN: Cuando no la utilice, coloque la herramienta de forma lateral en una superficie estable que no presente ningún peligro de caídas u obstáculos.** Algunas herramientas con grandes paquetes de baterías permanecerán de pie sobre el paquete de baterías, pero podrán volcarse con facilidad.

### Transporte



**ADVERTENCIA: Peligro de incendio.** El transporte de baterías podría ser causa de incendios si los terminales de la batería entran accidentalmente en contacto con materiales conductores. Cuando transporte baterías, compruebe que los terminales de las mismas estén protegidos y bien aislados de los materiales que pudieran entrar en contacto con ellos y causar un cortocircuito.

Las baterías de DEWALT cumplen todas las normas de transporte aplicables según lo dispuesto en los estándares industriales y legales, entre ellas, las Recomendaciones relativas al transporte de mercancías peligrosas de la ONU; los Reglamentos de Mercancías Peligrosas de la Asociación Internacional de Transporte Aéreo (IATA), el Código Marítimo Internacional de Mercancías Peligrosas (IMDG) y el Acuerdo Europeo sobre Transporte Internacional de Mercancías Peligrosas por Carretera (ADR). Las celdas y las baterías de iones de litio han sido comprobadas de acuerdo a lo establecido en la sección 38,3 del Manual de pruebas y criterios de las Recomendaciones relativas al transporte de mercancías peligrosas de la ONU.

En la mayor parte de los casos, la expedición de paquetes de baterías DEWALT está exenta de la clasificación de material peligroso de Clase 9 totalmente regulado. En general, solo las expediciones que contienen baterías de iones de litio con una potencia energética superior a 100 vatios-hora (Wh) deben ser expedidos como Clase 9 totalmente regulada. Todas las baterías de iones de litio tienen la potencia de vatios-hora marcadas en el paquete. Además, debido a la complejidad de las reglamentaciones, DEWALT no recomienda el transporte aéreo de paquetes de baterías de iones de litio solas, independientemente de la potencia en vatios-horas que tengan. La expedición de herramientas con baterías (combo kits) puede hacerse por transporte aéreo excepto que la potencia en vatios-hora del paquete de baterías sea superior a 100 Wh.

Independientemente de si el transporte se considera exento o completamente regulado, el expedidor será responsable de consultar las normas recientes sobre los requisitos de embalaje, etiquetado o marcado y documentación.

La información expuesta en esta sección del manual se proporciona de buena fe y se considera exacta en el momento de creación del documento. No obstante, no se ofrece ninguna garantía, ni implícita ni explícita. Es responsabilidad del comprador comprobar que todas sus actividades se ajusten a las normas de aplicación.

### Recomendaciones para el almacenamiento

1. El mejor lugar de almacenamiento es uno que sea fresco y seco, que no esté expuesto directamente a la luz del sol ni

a un exceso de frío o calor. Para un rendimiento y vida útil óptimos de la batería, guarde las baterías a temperatura ambiente cuando no esté usándolas.

- Si va a realizar un almacenamiento duradero, se aconseja que guarde un paquete de pilas completamente cargado en un lugar frío y seco para obtener los máximos resultados del cargador.

**NOTA:** Los paquetes de pilas no deberán guardarse completamente descargados. El paquete de pilas deberá recargarse antes de utilizarse.

### Etiquetas del cargador y la batería

Además de los pictogramas utilizados en el presente manual, las etiquetas del cargador y del paquete de pilas muestran los siguientes pictogramas:



Antes de usarse, leer el manual de instrucciones.



Consultar los **Datos técnicos** para informarse del tiempo de carga.



Cargando batería.



Batería cargada.



Batería defectuosa.



No realizar pruebas con objetos conductores.



No cargar baterías deterioradas.



No exponer al agua.



Cambiar inmediatamente los cables defectuosos.



Cargar sólo entre 4 °C y 40 °C.



Sólo para uso en interior.



Desechar las baterías con el debido respeto al medio ambiente.

LI-ION



Cargue los paquetes de baterías DEWALT únicamente con los cargadores DEWALT indicados. Cargar los paquetes de baterías con baterías distintas a las indicadas por DEWALT en un cargador DEWALT, puede hacer que las baterías exploten o causen otras situaciones peligrosas.



No quemar el paquete de baterías.

## Contenido del embalaje

El embalaje contiene:

- Radio
- Paquete de baterías de ión-litio (modelos C1, D1, L1, M1, P1, S1, T1, X1)
- Paquetes de baterías de ión-litio (modelos C2, D2, M2, P2, S2, T2, X2)
- Paquetes de baterías de ión-litio (modelos C3, D3, M3, P3, S3, T3, X3)
- Manual de instrucciones

**NOTA:** Los paquetes de baterías, los cargadores y las cajas de herramientas no están incluidos en los modelos N. Los paquetes de baterías y los cargadores no están incluidos en los modelos NT. Los modelos B incluyen paquetes de baterías con Bluetooth®

**NOTA:** La marca Bluetooth® y los logos son marcas registradas propiedad de Bluetooth®, SIG, Inc. y cualquier uso de dichas marcas por parte de DEWALT se realiza bajo licencia. Otras marcas registradas y nombres registrados lo son de sus respectivos dueños.

- Compruebe si la radio, piezas o accesorios han sufrido algún desperfecto durante el transporte.
- Tómese el tiempo necesario para leer detenidamente y comprender este manual antes de utilizar la herramienta.

## Marcas sobre la herramienta

En la herramienta se muestran los siguientes pictogramas:



Antes de usarse, lea el manual de instrucciones.



## Posición del Código de Fecha (Fig. B)

El Código de fecha **18**, que contiene también el año de fabricación, viene impreso en la caja protectora.

Ejemplo:

2018 XX XX

Año de fabricación

## Descripción (Fig. A–D)



**ADVERTENCIA:** Jamás altere la herramienta eléctrica ni ninguna de sus piezas. Podrían producirse lesiones personales o daños.

- Botón de alimentación
- Dial de volumen
- Botones de flecha
- Botón de modo
- Botón de menú

- 6 Antena
- 7 Botón Entrar/mostrar
- 8 Display LCD
- 9 Paquete de baterías
- 10 Botón de nivel de combustible
- 11 Receptáculo de baterías
- 12 Puerto auxiliar
- 13 Tornillo de la puerta de la batería
- 14 Batería de célula de moneda
- 15 Entrada de la batería de célula de moneda
- 16 USB port (DCR020 solamente)

## MONTAJE Y AJUSTES

 **ADVERTENCIA:** Para disminuir el riesgo de lesiones personales graves, apague la herramienta y desconecte la batería antes de realizar ajuste alguno o de quitar o instalar acoplamientos o accesorios. La puesta en marcha accidental puede causar lesiones.

 **ADVERTENCIA:** Utilice solamente baterías y cargadores DEWALT.

## Introducir y retirar la batería de la radio (Fig. D)

**NOTA:** Para obtener mejores resultados, compruebe que el paquete de baterías 9 está completamente cargado.

### Instalar la batería en la radio

1. Alinee la batería 9 en las guías internas del compartimento de la batería 11.
2. Introdúzcalo en el mango hasta que el paquete de baterías se haya ubicado firmemente en la herramienta y compruebe que no se libera.

### Extraer la batería de la radio

1. Pulse el botón de liberación 17 y tire con firmeza de la batería para extraerla del compartimento de la batería.
2. Introduzca el paquete de baterías en el cargador tal y como se indica en la sección del cargador del presente manual.

## Paquetes de baterías con indicador de carga (Fig. D)

Algunos paquetes de baterías de DEWALT incluyen un indicador de carga que consiste en tres luces LED que indican el nivel de carga restante en el paquete de baterías.

Para activar el indicador de carga, pulse y mantenga pulsado el botón del indicador de carga 10. Un grupo de tres luces LED verdes se iluminará, indicando el nivel que queda de carga. Cuando el nivel de carga de la pila esté por debajo del límite necesario para su uso, el indicador de carga no se iluminará y deberá recargar la pila.

**NOTA:** El indicador de carga tan sólo constituye una indicación de la carga que queda en el paquete de pilas. No indica ninguna funcionalidad de la herramienta y podrá registrar variaciones en función de los componentes del producto, de la temperatura y de la aplicación del usuario final.

## Instalación de la Batería de Célula de Moneda (Fig. B)

 **ADVERTENCIA:** Cuando sustituya la batería, utilice otra de la misma marca y tipo. Respete la correcta polaridad (+ y -) cuando reemplace las baterías. No almacene ni transporte baterías en modo que objetos metálicos entren en contacto con los terminales expuestos de la batería.

 **ADVERTENCIA:** Para disminuir el riesgo de lesiones personales graves, apague la herramienta y desconéctela de la fuente de alimentación antes de realizar ajuste alguno o de poner o quitar acoplamientos o accesorios.

La radio contiene una función de memoria para almacenar la hora. Cuando la radio está apagada (OFF), la capacidad de memoria está alimentada por una batería de célula de moneda incorporada en la radio.

1. Apague la radio y desconéctela de la fuente de alimentación.
2. Desatornille el tornillo 13 de la puerta de la pila 15.
3. Apriete el pasador de la puerta de la pila y tire para abrirla.
4. Coloque la pila de botón 14 como se indica en el diagrama que aparece dentro de la parte donde se pone la pila de botón.
5. Vuelva a poner la puerta de la pila, introduzca el tornillo y apriételo.

**NOTA:** Para restablecer el visor LCD y el reloj, extraiga la pila de botón y vuelva a colocarla. Siga este procedimiento si la pantalla parece bloquearse.

## FUNCIONAMIENTO

### Instrucciones de uso

 **ADVERTENCIA:** Respete siempre las instrucciones de seguridad y las normas aplicables.

 **ADVERTENCIA:** No colocar la radio en lugares donde esté expuesta a goteos o salpicaduras.

### Funcionamiento con CA

Desembale el cable de alimentación y enchúfelo en una toma de corriente de pared de C. A. de 230 V.

## Funcionamiento de la Radio (Fig. A)

### Ajuste de potencia/volumen

1. Para encender la radio, pulsar el botón de potencia 1.
 

**NOTA:** La primera vez que se usa la radio, esta entra al modo DAB y busca automáticamente las emisoras. Establece la hora y empieza a ejecutar la primera emisora que encuentra. Si no hay señales de hora disponibles, consulte **Programar el reloj** para colocar manualmente la hora.
2. Gire el dial 2 en sentido horario para subir el volumen. Para bajar el volumen, gírelo en sentido antihorario.

## Selección De Modo

Para elegir una de las funciones de modo (DAB, FM, o AUX), pulse el botón de modo **4** hasta encontrar la función deseada. Por ejemplo, si la radio está en DAB, indicado arriba a la izquierda del display LCD **8**, pulse dos veces el botón de modo para cambiar a AUX.

## Modo Dab - Sintonización

Cuando se enciende la unidad en modo DAB/DAB+, la radio explora automáticamente para encontrar las emisoras de transmisión del área local.

Use los botones de flecha derecha o izquierda **3** para desplazarse por las emisoras.

**NOTA:** Cuando se cambia de ubicación o si la recepción no es buena después de la exploración inicial (posible si la antena no estaba levantada), puede suponer una lista de emisoras disponibles vacía o incompleta. Si ejecuta manualmente una exploración automática (auto scan), encontrará todas las emisoras disponibles.

### Para realizar una Exploración Automática:

1. Pulse el botón de menú **5**, desplácese por las opciones pulsando el botón de flecha derecha **3** hasta llegar a **Exploración automática** y seleccione esta opción pulsando el botón Entrar/Mostrar **7**.

Pulse el botón Entrar/Mostrar **7** para efectuar la exploración automática.

## Modo DAB – Eliminar Emisoras

Algunas emisoras recibidas por su radio que ya no están disponibles pueden presentar un ? detrás del nombre.

Para eliminar estas emisoras de la lista, use la función Eliminar:

1. Pulse el menú **5** y desplácese hacia la derecha a la opción **Eliminar**.
2. Pulse Entrar/Mostrar **7** para seleccionar.

## Modo DAB – Compresión de Rango Dinámico (DRC)

Esta función reduce la diferencia entre el sonido más alto o bajo que se está transmitiendo. En efecto, este modo hace los sonidos bajos comparativamente más altos y los altos, comparativamente más bajos.

Están disponibles las siguientes opciones:

0	la emisión DRC será ignorada
1/2	configuraciones DRC a la mitad del nivel transmitido
1	usa el nivel DRC transmitido
2	dobra el nivel DRC transmitido

**NOTA:** El nivel DRC solo funciona si está activado por el organismo de radiodifusión.

## Modo FM – Sintonización

### Para sintonizar:

Pulse la flecha derecha para mover el sintonizador hacia arriba de la banda de frecuencia, pulse la flecha izquierda para mover el sintonizador hacia abajo de la banda de frecuencia.

### Para buscar:

Pulse y tenga pulsado el botón de la flecha derecha **3** una vez y suéltelo. La frecuencia del sintonizador aumentará para buscar la primera emisora de radio con claridad aceptable y se detendrá en esa emisora. Se puede pulsar el botón de flecha derecha para seguir buscando una emisora de radio con frecuencia más elevada. Se puede pulsar el botón de flecha izquierdo para buscar emisoras de radio con frecuencias más bajas. La función de búsqueda está disponible en modo FM.

## Programación del Reloj

La hora y la fecha pueden actualizarse manualmente o sincronizarse automáticamente con las señales de la hora nacional emitidas en modo DAB (si están disponibles).

### Para Sincronizar el Reloj Automáticamente: (SOLO Modo DAB)

**NOTA:** La primera vez que se usa la radio, esta entra al modo DAB y busca automáticamente las emisoras.

1. Pulsar el botón de menú **5**.
2. Use los botones de flecha **3** para ir a **Ajuste de reloj** y pulse el botón Entrar/Mostrar **7**.
3. Desplácese a **Sincronizar hora ahora** pulse el botón Entrar/Mostrar para seleccionar. Esto sincroniza automáticamente el reloj con la señal horaria nacional.

### Para Sincronizar el Reloj Manualmente: (Modos FM y DAB)

1. Pulse el botón de menú **5**.
2. Use los botones de flecha **3** para desplazarse a **Ajustar reloj** en el display LCD y pulse el botón Entrar/Mostrar **7**.
3. Desplácese a **Fecha y hora** y pulse el botón Entrar/Mostrar **7**.
4. Configure la fecha y la hora usando los botones de flecha derecha e izquierdo **3**.
5. Una vez que está configurada la hora deseada, pulse el botón Entrar/Mostrar **7** para guardar.

### Otras opciones del menú Ajuste de reloj:

- Formato de hora: Seleccionar un formato de visualización de hora de 12 o 24 horas
- Formato de fecha: Seleccionar el formato de visualización de hora, MM/DD/AAAA, AAAA/MM/DD o DD/MM/AAAA.

## Notas importantes de la Radio (Fig. C)

1. La radio puede funcionar durante hasta 14 horas con una batería de 4,0 amperios/hora totalmente recargada. Si se usan baterías de menor voltaje o capacidad, se reduce el tiempo de transmisión.
2. La recepción variará dependiendo en la ubicación y fuerza de la señal de radio.
3. Algunos generadores pueden hacer ruido de fondo.
4. Para usar el puerto auxiliar **12**, enchufe el conector de salida de un reproductor de CD o iPod\*/MP3 en el puerto. El sonido de la fuente de sonido externa se reproducirá por los altavoces de la radio.

- El puerto de salida USB con energía(P) es un puerto de conexión que suministra energía a dispositivos de bajo consumo tales como teléfonos móviles, reproductores de CD y MP3. Tenga en cuenta que la radio no cargará a través del puerto USB cuando esté alimentada con batería. (DCR020 solamente)

\* iPod es una marca registrada de Apple, Inc.

## MANTENIMIENTO

Su radio/cargador DEWALT ha sido diseñada para funcionar mucho tiempo con un mínimo de mantenimiento. Que siga funcionando satisfactoriamente depende de su buen cuidado.

## Notas para la reparación

Este producto no puede ser reparado por el usuario. No existen partes que el usuario pueda reparar dentro de la radio. Las reparaciones deberán ser efectuadas en un centro de asistencia técnica autorizado, para evitar daños a los componentes internos sensibles a la estática.



## Limpieza



**ADVERTENCIA:** Elimine con aire seco la suciedad y el polvo de la carcasa principal tan pronto como se advierta su acumulación en las rejillas de ventilación o en sus proximidades. Cuando lleve a cabo este procedimiento póngase una protección ocular aprobada y una mascarilla antipolvo aprobada.



**ADVERTENCIA:** Jamás use disolventes u otros productos químicos fuertes para limpiar las piezas no metálicas de la herramienta. Dichos productos químicos pueden debilitar los materiales con los que están construidas estas piezas. Use un paño humedecido únicamente con agua y jabón suave. Jamás permita que le entre líquido alguno a la herramienta ni sumerja ninguna parte de la misma en líquido.

## Accesorios opcionales



**ADVERTENCIA:** Puesto que los accesorios que no son suministrados por DEWALT no han sido sometidos a pruebas con este producto, su uso con esta radio podría ser peligroso. Para disminuir el riesgo de lesiones, con este producto se deben usar exclusivamente accesorios recomendados por DEWALT.

## Proteger el medio ambiente



Recogida selectiva. Los productos y las baterías marcadas con este símbolo no deben desecharse junto con los residuos domésticos normales.

Los productos y las baterías contienen materiales que pueden ser recuperados y reciclados, reduciendo la demanda de materias primas. Recicle los productos eléctricos y las baterías de acuerdo con las disposiciones locales. Para más información, vaya a [www.2helpU.com](http://www.2helpU.com).

## Batería recargable

Esta batería de larga duración debe recargarse cuando deje de producir la suficiente potencia en trabajos que se realizaban con facilidad anteriormente. Al final de su vida técnica, deséchela con el debido respeto al medio ambiente.

- Cuando la batería se haya agotado completamente, extráigala de la radio.
- Las baterías de litio-ión son reciclables. Llévelas a su distribuidor o punto de reciclaje local. Los paquetes de batería recogidos serán reciclados o eliminados adecuadamente.

# RADIO

## DCR020/DCR021

### Félicitations !

Vous avez choisi un outil DEWALT. Des années d'expertise dans le développement et l'innovation de ses produits ont fait de DEWALT, le partenaire privilégié des utilisateurs professionnels d'outils électriques.

### Fiche technique

		DCR020	DCR021
Voltage de batterie		AC/DC	DC
Tension	V <sub>DC</sub>	10.8/14.4/18	10.8/14.4/18
Tension du secteur	V <sub>AC</sub>	230	—
Type de batterie		Li-Ion	Li-Ion
Poids (sans le bloc-piles)	kg	2.9	1.93

### Certificat de Conformité CE

#### Directives Machines



#### Radio

#### DCR020/DCR021

DEWALT déclare par la présente que la radio DCR021 DEWALT est conforme à la Directive 2014/53/UE et à toutes les prescriptions des directives européennes applicables.

L'intégralité de la déclaration de conformité européenne est accessible auprès de DEWALT Richard-Klinger-Straße 11, D-65510, Idstein, Allemagne ou à l'adresse Internet suivante : [www.2helpu.com](http://www.2helpu.com) Rechercher par produit et numéro de type indiqué sur la plaque signalétique.



**AVERTISSEMENT** : afin de réduire le risque de blessure, lisez le manuel d'instruction.

### Définitions : consignes de sécurité

Les définitions ci-dessous décrivent le niveau de gravité de chaque mot signalétique. Lisez le manuel de l'utilisateur et soyez attentif à ces symboles.



**DANGER** : indique une situation dangereuse imminente qui, si elle n'est pas évitée, entraînera des **blessures graves ou mortelles**.



**AVERTISSEMENT** : indique une situation dangereuse potentielle qui, si elle n'est pas évitée, pourrait entraîner des **blessures graves ou mortelles**.



**ATTENTION** : indique une situation dangereuse potentielle qui, si elle n'est pas évitée, pourrait entraîner des **blessures minimales** ou modérées.

**AVIS** : indique une pratique ne **posant aucun risque de dommages corporels**, mais qui par contre, si rien n'est fait pour l'éviter, **pourrait poser des risques de dommages matériels**.



Indique un risque d'électrocution.



Indique un risque d'incendie.

### Consignes de sécurité générales propres aux outils électriques



**AVERTISSEMENT** : lire toutes les directives et consignes de sécurité. Tout manquement aux directives et consignes ci-inclus comporte des risques de décharges électriques, d'incendie et/ou de dommages corporels graves.

### CONSERVER TOUTES CES DIRECTIVES ET CONSIGNES À TITRE DE RÉFÉRENCE

### Consignes de sécurité pour les radios

- Retirez le bloc-batterie. Éteignez l'appareil avant de le laisser sans surveillance. Retirez le bloc batterie lorsqu'il n'est pas utilisé, avant de changer un accessoire ou un équipement et avant de procéder à l'entretien.
- Cet appareil est prévu pour être utilisé sous des climats tempérés.
- L'utilisation de cet appareil n'est pas prévue pour les personnes (y compris les enfants) ayant des capacités physiques, sensorielles ou mentales limitées, ou qui manquent d'expérience et de connaissances, sauf si ces personnes sont surveillées ou instruites sur l'utilisation de l'appareil par une personne responsable de leur sécurité.
- Les enfants doivent être surveiller pour s'assurer qu'ils ne jouent pas avec l'appareil.
- La radio ne doit pas être exposée aux gouttes ni aux projections d'eau ; aucun objet rempli de liquide (par ex. vases) ne doit y être placé dessus.
- Aucune source de flamme nue (par ex. bougie allumée) ne doit être placée sur la radio.
- La radio est conçue pour un usage professionnel, à l'intérieur uniquement.

### Sécurité électrique

Vérifiez toujours que la tension du bloc-batterie correspond bien à la tension indiquée sur la plaque signalétique. Vérifiez également que la tension de votre chargeur correspond à celle du secteur.



**AVERTISSEMENT** : risque de choc électrique. Utilisez dans un lieu sec uniquement. Si le cordon d'alimentation est endommagé, il doit être remplacé par un cordon spécialement adapté et disponible auprès du service assistance de DEWALT.

### Utilisation d'une rallonge

N'utiliser une rallonge qu'en cas de nécessité absolue. Utiliser une rallonge homologuée compatible avec la tension nominale du chargeur (consulter la **Caractéristiques techniques**).

Piles				Chargeurs/Durées de charge (minutes)					
Cat #	V <sub>DC</sub>	Ah	Poids kg	DCB107	DCB113	DCB115	DCB118	DCB132	DCB119
DCB546	18/54	6,0/2,0	1,05	270	140	90	60	90	180
DCB547	18/54	9,0/3,0	1,25	420	220	140	85	140	270
DCB181	18	1,5	0,35	70	35	22	22	22	45
DCB182	18	4,0	0,61	185	100	60	60	60	120
DCB183/B	18	2,0	0,40	90	50	30	30	30	60
DCB184/B	18	5,0	0,62	240	120	75	75	75	150
DCB185	18	1,3	0,35	60	30	22	22	22	40
DCB187	18	3,0	0,48	140	70	45	45	45	90
DCB141	14,4	1,5	0,30	70	35	22	X	22	45
DCB142	14,4	4,0	0,54	185	100	60	X	60	120
DCB143	14,4	2,0	0,30	90	50	30	X	30	60
DCB144	14,4	5,0	0,52	240	120	75	X	75	150
DCB145	14,4	1,3	0,30	60	30	22	X	22	40
DCB125	10,8	1,3	0,20	60	30	22	X	22	40
DCB127	10,8	2,0	0,20	90	50	30	X	30	60

La section minimale du conducteur est de 1 mm<sup>2</sup> pour une longueur maximale de 30 m.

En cas d'utilisation d'un dévidoir, dérouler systématiquement le câble sur toute sa longueur.

## CONSERVEZ CES INSTRUCTIONS

### Chargeurs

Les chargeurs DEWALT ne nécessitent aucun réglage et sont conçus pour une utilisation la plus simple possible.

### Consignes de sécurité importantes propres à tous les chargeurs de batteries

**CONSERVEZ CES INSTRUCTIONS :** ce manuel contient d'importantes consignes de sécurité et de fonctionnement concernant les chargeurs de batterie compatibles (consulter les **Caractéristiques Techniques**).

- Avant d'utiliser le chargeur, lire toutes les instructions et les marquages d'avertissement sur le chargeur, le bloc batterie et le produit utilisant le bloc batterie.



**AVERTISSEMENT :** risque de choc. Ne pas laisser les liquides pénétrer dans le chargeur. Risque de choc électrique.



**AVERTISSEMENT :** nous recommandons l'utilisation d'un disjoncteur différentiel avec un seuil de déclenchement de 30mA ou moins.



**ATTENTION :** risque de brûlure. Pour réduire le risque de blessures, ne charger que des batteries rechargeables DEWALT. Les autres types de batteries peuvent exploser et causer des blessures et des dégâts.



**ATTENTION :** les enfants doivent être surveillés pour s'assurer qu'ils ne jouent pas avec l'appareil.

**AVIS :** sous certaines conditions, lorsque le chargeur est branché à l'alimentation électrique, les contacts de charge exposés à l'intérieur du chargeur peuvent être mis en

*court-circuit par un corps étranger. Les corps étrangers de nature conductrice tels que, mais ne se limitant pas à, la laine d'acier, le papier aluminium ou toute accumulation de particules métalliques doivent être tenus éloignés des cavités du chargeur. Débranchez toujours le chargeur de la prise lorsqu'il n'y a pas de pack batterie dans la cavité. Débranchez le chargeur avant de le nettoyer.*

- **NE PAS tenter de charger le bloc batterie avec un chargeur différent de ceux indiqués dans ce manuel.** Le chargeur et le bloc batterie sont spécifiquement conçus pour fonctionner ensemble.
- **Ces chargeurs ne sont pas prévus pour d'autres utilisations que la charge des batteries rechargeables DEWALT.** Toute autre utilisation peut causer un risque d'incendie, de choc électrique ou d'électrocution.
- **Ne pas exposer le chargeur à la pluie ou à la neige.**
- **Pour débrancher le chargeur, tirer sur la fiche et non sur le cordon.** Cela réduira le risque de dégât à la fiche et au cordon.
- **S'assurer que le cordon est placé de sorte qu'on ne puisse pas marcher dessus, trébucher ou l'endommager d'une autre manière.**
- **Ne pas utiliser de rallonge sauf si cela est absolument nécessaire.** Toute utilisation impropre d'une rallonge peut causer un risque d'incendie, de choc électrique ou d'électrocution.
- **Ne placez aucun objet sur le chargeur et ne le placez pas sur une surface molle qui pourrait obstruer les fentes d'aération et entraîner une chaleur interne excessive.** Éloignez le chargeur de toute source de chaleur. Le chargeur est aéré par des fentes au-dessus et au-dessous du boîtier.
- **Ne pas utiliser un chargeur ayant un cordon ou une fiche endommagés—les faire remplacer immédiatement.**

- **Ne pas utiliser le chargeur s'il a reçu un choc violent, s'il est tombé, ou s'il a été autrement endommagé de quelque manière que ce soit.** Apporter le chargeur à un centre de réparation agréé.
- **Ne pas démonter le chargeur ; l'apporter à un centre de réparation agréé lorsqu'un entretien ou une réparation est nécessaire.** Un chargeur mal réassemblé peut entraîner un risque de choc électrique, d'électrocution ou d'incendie.
- Si le cordon d'alimentation est endommagé, il doit être remplacé immédiatement par le fabricant, un agent de réparation ou une personne qualifiée similaire pour éviter tout risque.
- **Débrancher le chargeur de la prise secteur avant de procéder à son nettoyage.** Cette précaution réduira le risque de choc électrique. Le retrait du bloc batterie ne réduira pas les risques.
- **NE JAMAIS tenter de relier 2 chargeurs ensemble.**
- **Le chargeur est conçu pour être alimenté en courant électrique domestique standard 230 V. Ne pas essayer de l'utiliser avec n'importe quelle autre tension.** Cette directive ne concerne pas le chargeur pour véhicule.







## Recharger une batterie (Fig. D)

1. Branchez le chargeur dans une prise appropriée avant d'insérer le bloc-batterie.
2. Insérez le bloc-batterie **9** dans le chargeur en vous assurant qu'il soit parfaitement bien en place. Le voyant rouge (charge) clignote de façon répétée pour indiquer que le processus de charge a commencé.
3. La fin de la charge est indiquée par le voyant rouge restant fixe en continu. Le bloc-batterie est alors complètement rechargé et il peut soit être utilisé, soit être laissé dans le chargeur. Pour retirer le bloc-batterie du chargeur, enfoncez le bouton de libération de la batterie **17** sur le bloc batterie.

**REMARQUE :** Pour garantir les meilleures performances et la durée de vie des blocs-batteries Li-Ion, rechargez-les complètement avant la première utilisation.

## Fonctionnement du chargeur

Consultez les indicateurs ci-dessous pour connaître l'état de charge du bloc-batterie.

Indicateurs de charge	
 charge en cours	
 pleinement chargée	
 suspension de charge*	

\*Le voyant rouge continue à clignoter, mais un voyant jaune s'allume durant cette opération. Lorsque la batterie a retrouvé une température appropriée, le voyant jaune s'éteint et le chargeur reprend la procédure de charge.

Les chargeurs compatibles ne rechargent pas un bloc batterie défectueux. Le chargeur indique un défaut de la batterie en refusant de s'allumer.

**REMARQUE :** cela peut également signifier un problème sur un chargeur.

Si le chargeur indique un problème, portez le chargeur et le bloc batterie pour un test dans un centre d'assistance agréé.

## Délai Bloc chaud/froid

Lorsque le chargeur détecte que la batterie est trop chaude ou trop froide, il démarre automatiquement un délai Bloc Chaud/Froid, suspendant la charge jusqu'à ce que la batterie ait atteint la température adéquate. Le chargeur passe ensuite directement en mode Charge. Cette fonctionnalité permet une durée de vie maximale de la batterie.

Un bloc-batterie froid se recharge à une cadence plus lente qu'un bloc-batterie chaud. Le bloc batterie se charge à ce taux réduit pendant tout le cycle de charge et n'atteint pas le niveau de charge maximum même si la batterie se réchauffe.

Le chargeur DCB118 est équipé d'un ventilateur conçu pour refroidir le bloc-batterie. Le ventilateur se met automatiquement en marche si le bloc-batterie a besoin d'être refroidi. Ne faites jamais fonctionner le chargeur si le ventilateur ne fonctionne pas correctement ou si les fentes d'aération sont bouchées. Ne laissez pénétrer aucun corps étranger à l'intérieur du chargeur.

## Système de protection électronique

Les outils XR Li-Ion sont conçus avec un système de protection électronique qui protège la batterie des surcharges, surchauffes ou d'être complètement déchargée.

L'outil s'éteint automatiquement si le système de protection électronique se déclenche. Si cela se produit, placez la batterie ion lithium sur le chargeur jusqu'à ce qu'elle soit complètement rechargée.

## Fixation murale

Ces chargeurs sont conçus pour être fixés au mur ou pour être posés à la verticale sur une table ou un établi. En cas de fixation au mur, placez le chargeur près d'une prise électrique et loin d'un coin ou de toute autre obstacle qui pourrait gêner le flux d'air. Utilisez l'arrière du chargeur comme gabarit pour l'emplacement des vis au mur. Fixez le chargeur à l'aide de vis pour cloisons sèches (achetées séparément) d'au moins 25,4 mm de long avec un diamètre de tête de 7 et 9 mm, vissées dans du bois à une profondeur optimale laissant ressortir environ 5,5 mm de la vis. Alignez les fentes à l'arrière du chargeur avec les vis qui dépassent et insérez-les complètement ces dernières dans les fentes.

## Consignes de nettoyage du chargeur

**AVERTISSEMENT : risque de choc. Débranchez le chargeur de la prise de courant avant le nettoyage.**  
La saleté et la graisse peuvent être éliminées de l'extérieur du chargeur avec un chiffon ou une brosse souple non métallique. N'utilisez ni eau, ni autre solution de nettoyage. Ne laissez jamais aucun liquide pénétrer à l'intérieur de l'appareil et n'immergez jamais aucune pièce de l'appareil dans aucun liquide.

## Batteries

### Consignes de sécurité importantes propres à toutes les batteries

Pour commander une batterie de rechange, s'assurer d'inclure son numéro de catalogue et sa tension.

La batterie n'est pas totalement chargée en usine. Avant d'utiliser la batterie et le chargeur, lire les consignes de sécurité ci-dessous. Puis suivre la procédure de charge ci-après.

### LIRE TOUTES CES CONSIGNES

- **Ne pas charger ou utiliser une batterie dans un milieu déflagrant, comme en présence de liquides, gaz ou poussières inflammables.** Insérer ou retirer le bloc-pile du chargeur peut enflammer la poussière ou des émanations.
- **Ne jamais forcer le bloc batterie dans le chargeur. Ne modifier le bloc batterie d'aucune manière que ce soit pour le faire entrer sur un chargeur incompatible, car le bloc batterie peut se casser et causer de graves blessures.**
- Charger le bloc batterie uniquement dans les chargeurs DEWALT.
- **NE PAS** l'éclabousser ou l'immerger dans l'eau ou d'autres liquides.
- **Ne pas ranger ou utiliser le radio et le bloc-piles dans des endroits où la température peut atteindre ou excéder 40 °C (104 °F) (comme dans les remises extérieures ou les bâtiments métalliques l'été).**
- **Ne pas incinérer la batterie même si elle est sévèrement endommagée ou complètement usagée, car elle pourrait exploser au contact des flammes.** Au cours de l'incinération des batteries au lithium-ion, des vapeurs et matières toxiques sont dégagées.
- **En cas de contact du liquide de la batterie avec la peau, la rincer immédiatement au savon doux et à l'eau claire.** En cas de contact oculaire, rincer l'œil ouvert à l'eau claire une quinzaine de minutes, ou jusqu'à ce que l'irritation cesse. Si des soins médicaux sont nécessaires, noter que l'électrolyte de la batterie est composé d'un mélange de carbonates organiques liquides et de sels de lithium.
- **Le contenu des cellules d'une batterie ouverte pourrait causer une irritation des voies respiratoires.** Dans cette éventualité, exposer l'individu à l'air libre. Si les symptômes persistent, consulter un médecin.



**AVERTISSEMENT : risques de brûlures.** Le liquide de la batterie pourrait s'enflammer s'il est exposé à des étincelles ou à une flamme.



**AVERTISSEMENT :** ne jamais tenter d'ouvrir le bloc batterie pour quelque raison que ce soit. Si le boîtier du bloc batterie est fissuré ou endommagé, ne pas l'insérer dans un chargeur. Ne pas écraser, laisser tomber, ou endommager le bloc batterie. Ne pas utiliser un bloc batterie ou un chargeur ayant reçu un choc violent, étant tombé, ayant été écrasé ou endommagé de quelque façon que ce soit (par ex. percé par un clou, frappé d'un coup de marteau, piétiné). Risque de choc électrique ou d'électrocution. Les blocs batterie endommagés doivent être renvoyés à un centre de réparation pour y être recyclés.



**AVERTISSEMENT : risque d'incendie.** Ne rangez et ne transportez pas le bloc-batterie s'il est possible que des objets métalliques entrent en contact avec les

**bornes de la batterie.** Ne placez par exemple pas le bloc-batterie dans des tabliers, poches, boîtes à outils, boîtes de kits d'accessoires, tiroirs, etc. en présence de clous, vis, clés, etc.



**ATTENTION : après utilisation, ranger l'outil, à plat, sur une surface stable là où il ne pourra ni faire tomber ni faire trébucher personne.** Certains outils équipés d'un gros bloc batterie peuvent tenir à la verticale sur celui-ci, mais manquent alors de stabilité.

### Transport



**AVERTISSEMENT : risque d'incendie.** Le transport des batteries peut causer un incendie si les bornes de la batterie entrent accidentellement en contact avec des matériaux conducteurs. Lors du transport des batteries, assurez-vous que les bornes de la batterie sont protégées et bien isolées des matériaux avec lesquels elles pourraient entrer en contact et qui pourraient provoquer un court circuit.

Les batteries DEWALT sont conformes à toutes les réglementations d'expédition applicables comme prescrit par les normes industrielles et juridiques qui incluent les recommandations de l'ONU pour le transport des marchandises dangereuses, les réglementations relatives aux marchandises dangereuses de l'International Air Transport Association (IATA), les réglementations de l'International Maritime Dangerous Goods (IMDG) et l'accord européen concernant le transport international de marchandises dangereuses sur route (ADR). Les cellules et les batteries ion lithium ont été testées conformément à la section 38,3 des recommandations de l'ONU pour les tests et critères relatifs au transport des marchandises dangereuses.

Dans la plupart des cas, l'envoi d'un bloc-batterie DEWALT ne sera pas soumis à la classification réglementée de classe 9 pour les matières dangereuses. En règle générale, seuls les envois contenant une batterie Lithium-Ion d'une énergie nominale supérieure à 100 Watts/heure (Wh) nécessitent une expédition réglementée de classe 9. L'énergie nominale en Watts/heure de toutes les batteries Lithium-Ion est indiquée sur l'emballage. De plus, en raison de la complexité de la réglementation, DEWALT ne recommande pas l'expédition aérienne de blocs-batteries seuls, peu importe le wattage/heure nominal. Les envois d'outil avec batterie (kit combiné) peuvent être faits par avion si le wattage/heure nominal du bloc-batterie n'excède pas 100 Wh. Que l'expédition soit exemptée ou réglementée, l'expéditeur a la responsabilité intégrale de consulter les dernières réglementations relatives à l'emballage, à l'étiquetage/au marquage et aux exigences de documentation.

Les informations fournies dans cette section du manuel sont fournies en bonne foi et sont considérées précises au moment de la rédaction de ce document. Toutefois, aucune garantie explicite ou implicite ne peut être fournie. L'acheteur a la responsabilité de s'assurer que ses activités sont conformes aux réglementations applicables.

### Recommandations de stockage

1. Le lieu idéal de rangement est un lieu frais et sec, à l'abri de toute lumière solaire directe et de tout excès de

température. Pour des performances et une durée de vie optimales, entreposer les batteries à température ambiante après utilisation.

- Pour un stockage prolongé, il est recommandé de conserver la batterie complètement chargée dans un lieu frais et sec, hors du chargeur pour de meilleurs résultats.

**REMARQUE :** les blocs batterie ne doivent pas être stockés complètement déchargés. Le bloc batterie devra être rechargé avant l'utilisation.

### Étiquettes sur le chargeur et la batterie

En plus des pictogrammes utilisés dans ce manuel, les étiquettes sur le chargeur et le bloc batterie peuvent montrer les pictogrammes suivants :



Lire la notice d'instructions avant toute utilisation.



Consulter la **Fiche technique** pour les temps de charge.



Batterie en charge.



Batterie chargée.



Batterie défectueuse.



Ne pas mettre en contact avec des objets conducteurs.



Ne pas recharger une batterie endommagée.



Ne pas exposer à l'eau.



Remplacer systématiquement tout cordon endommagé.



Recharger seulement entre 4 °C et 40 °C.



Utiliser uniquement à l'intérieur.



Mettre la batterie au rebut conformément à la réglementation en matière d'environnement.

**LI-ION**



Recharger les blocs batterie DEWALT uniquement avec les chargeurs DEWALT appropriés. La recharge des blocs batterie différents des batteries DEWALT appropriés avec un chargeur DEWALT peut entraîner leur explosion ou d'autres situations dangereuses.



Ne jetez pas le bloc batterie au feu.

## Contenu de l'emballage

Ce carton comprend :

- Radio
- Bloc batterie Li-ion (C1, D1, L1, M1, P1, S1, T1, X1 modèles)
- Blocs batterie Li-ion (C2, D2, L2, M2, P2, S2, T2, X2 modèles)
- Blocs batterie Li-ion (C3, D3, L3, M3, P3, S3, T3, X3 modèles)
- Notice d'instructions

**REMARQUE :** les batteries, les chargeurs et les coffrets de transport ne sont pas fournis avec les modèles N. Les batteries et les chargeurs ne sont pas fournis avec les modèles NT. Les modèles B intègrent des batteries avec fonction Bluetooth®.

**REMARQUE :** la marque et les logos Bluetooth® sont des marques déposées appartenant à Bluetooth®, SIG, Inc. et DEWALT les utilise sous licence. Les autres marques et noms commerciaux appartiennent à leur propriétaires respectifs.

- Vérifier que l'appareil et ses pièces ou accessoires n'ont pas été endommagés lors du transport.
- Prendre le temps de lire attentivement et comprendre cette notice d'instructions avant toute utilisation de l'appareil.

## Étiquettes sur l'appareil

On trouve les diagrammes suivants sur l'outil :



Lire la notice d'instructions avant toute utilisation.



## Emplacement de la Date Codée de Fabrication (Fig. B)

La date codée de fabrication **18**, qui comprend aussi l'année de fabrication, est imprimée sur le boîtier.

Exemple :

2018 XX XX

Année de fabrication

## Description (Fig. A–D)



**AVERTISSEMENT :** ne jamais modifier l'outil électrique ni aucun de ses composants. Il y a risques de dommages corporels ou matériels.

- Bouton d'alimentation
- Molette de volume
- Touches fléchées
- Bouton de mode
- Bouton Menu
- Antenne
- Bouton Entrée/Affichage
- Écran LCD
- Pack batterie
- Bouton de témoin de batterie

- 11 Logement de la batterie
- 12 Port auxiliaire
- 13 Vis du cache batterie
- 14 Pile bouton
- 15 Trappe pile bouton
- 16 USB port (DCR020 seulement)

## MONTAGE ET RÉGLAGES

**AVERTISSEMENT** : pour réduire tout risque de dommages corporels graves, arrêter et déconnecter la batterie avant tout réglage ou avant de retirer ou installer toute pièce ou tout accessoire.

Tout démarrage accidentel pourrait causer des dommages corporels.

**AVERTISSEMENT** : utiliser exclusivement des batteries et chargeurs DEWALT.

### Insérer et retirer le bloc-batterie de la radio (Fig. D)

**REMARQUE** : pour un résultat optimal, assurez-vous que le bloc batterie 9 est complètement chargé.

#### Pour installer le bloc-batterie dans la radio

1. Alignez le bloc-batterie 9 avec les rails à l'intérieur du compartiment de batterie 11.
2. Faites-le coulisser dans la poignée jusqu'à ce qu'il soit correctement logé dans l'outil et vérifiez qu'il ne se libère pas.

#### Pour retirer le bloc-batterie de la radio

1. Appuyez sur le bouton de libération 17 et tirez fermement sur le bloc-batterie pour le sortir de son compartiment.
2. Insérer le bloc batterie dans le chargeur comme décrit dans la section du chargeur de ce manuel.

#### Témoin de charge des blocs batterie (Fig. D)

Certains blocs batterie DEWALT incluent un témoin de charge composé par trois voyants verts qui indiquent le niveau de charge restant dans le bloc batterie.

Pour activer le témoin de charge, maintenir enfoncé le bouton du témoin de charge 10. Une combinaison de trois voyants verts s'allume pour indiquer le niveau de charge restant. Lorsque le niveau de charge de la batterie est au-dessous de la limite utilisable, le témoin de charge ne s'allume pas et la batterie doit être rechargée.

**REMARQUE** : le témoin de charge est uniquement une indication de la charge restant dans le bloc batterie. Il n'indique pas la fonctionnalité de l'outil et peut être sujet à des variations selon les composants du produit, la température et l'application de l'utilisateur final.

### Pour installer la pile bouton (Fig. B)

**AVERTISSEMENT** : lors du remplacement de la pile, utilisez une pile de même marque et de même type. Respectez la polarité correcte (+ et -) lors du remplacement des piles. Ne pas conserver ou transporter

les piles de manière que des objets métalliques puissent toucher les bornes de la pile.

**AVERTISSEMENT** : pour réduire tout risque de dommages corporels graves, arrêter et débrancher l'outil avant tout réglage ou avant de retirer ou installer toute pièce ou tout accessoire.

1. Arrêter la radio et la débrancher de la source d'alimentation.
2. Dévissez la vis 13 sur le volet de fermeture 15.
3. Appuyez sur le verrou du volet de fermeture puis tirez pour ouvrir.
4. Insérez la pile bouton 14 en suivant le diagramme à l'intérieur de son réceptacle.
5. Réinstallez le volet de fermeture puis insérez et resserrez la vis.

**REMARQUE** : Pour réinitialiser l'écran LCD et l'horloge, retirez la pile bouton puis réinstallez-la. Suivre cette procédure si l'écran semble verrouillé.

## FONCTIONNEMENT

### Consignes d'utilisation

**AVERTISSEMENT** : respecter systématiquement les consignes de sécurité et les normes en vigueur.

**AVERTISSEMENT** : ne placez pas la radio dans des lieux où elle serait exposée à des gouttes ou des projections d'eau.

### Fonctionnement sur secteur

Débranchez le cordon d'alimentation et branchez-le dans une prise murale de 230 VCA.

### Utilisation de la radio (Fig. A)

#### Réglage de la puissance et du volume

1. Pour mettre la radio en marché, appuyez sur le bouton d'alimentation 1.
- REMARQUE** : lors de la première utilisation de la radio, elle passe en mode DAB et recherche automatiquement les stations. Elle règle ensuite l'heure et commence à lire la première station qu'elle trouve. Si aucun signal horaire n'est disponible, veuillez consulter **Programmation de l'horloge** pour régler l'heure manuellement.
2. Tournez la molette 2 vers la droite pour augmenter le volume. Pour diminuer le volume, tournez-la vers la gauche.

#### Sélection du mode

Pour choisir l'une des fonctions de mode (DAB, FM ou AUX), appuyez sur le bouton de mode 4 jusqu'à trouver la fonction désirée. Par exemple, si la radio est en DAB, visible en haut à gauche de l'écran LCD 8, appuyez deux fois sur le bouton de mode pour passer à AUX.

#### Mode DAB - Syntonisation

Lors de la première mise en marche de l'appareil en mode DAB/DAB+, la radio recherche automatiquement les stations diffusées dans la région.

Utilisez les touches fléchées gauche ou droite 3 pour faire défiler les stations.

**REMARQUE :** lorsque vous vous déplacez ou si la réception n'était pas bonne lors de la première recherche (possible si l'antenne n'était pas soulevée), la liste des stations disponibles peut être vide ou incomplète. L'exécution manuelle d'une recherche automatique permettra de trouver toutes les stations diffusées.

#### Pour effectuer une recherche automatique :

1. Appuyez sur le bouton de menu **5**, faites défiler les options à l'aide de la touche fléchée droite **3** jusqu'à atteindre *Recherche automatique* et sélectionnez cette option en appuyant sur le bouton Entrée/affichage **7**.

Appuyez sur le bouton Entrée/affichage **7** pour effectuer la recherche automatique.

#### Mode DAB – Suppression De Station

Certaines stations que votre radio recevait et qui ne sont plus disponibles peuvent afficher un ? après le nom de la station.

Pour supprimer ces stations de la liste, utilisez la fonction Suppression :

1. Appuyez sur Menu **5** et faites défiler vers la droite jusqu'à l'option *Suppression*.
2. Appuyez sur Entrée/affichage **7** pour sélectionner.

#### Mode DAB – Compression de PLAGÉ

##### Dynamique (DRC)

Cette fonction réduit la différence entre le son le plus fort et le plus faible diffusé. En pratique, les sons plus faibles sont amplifiés et les sons plus forts sont atténués.

Les options suivantes sont disponibles :

0	la DRC de diffusion est ignorée
1/2	règle la DRC à la moitié du niveau transmis
1	utilise le niveau de DRC transmis
2	double le niveau de DRC transmis

**REMARQUE :** La DRC ne fonctionne que si elle est activée par le diffuseur.

#### Mode FM – Syntonisation

##### Pour la syntonisation :

Appuyez sur la flèche de droite pour déplacer le tuner vers le haut de la bande de fréquence ou appuyez sur la flèche de gauche pour le déplacer vers le bas de la bande de fréquence.

##### Pour la recherche :

Maintenez enfoncé la touche fléchée droite **3** une fois, puis relâchez-la. La fréquence du tuner augmentera pour rechercher la première station de radio ayant un signal suffisamment clair et s'arrêtera sur cette station. Vous pouvez appuyer à nouveau sur la flèche de droite pour continuer la recherche de stations de radio à une fréquence plus élevée. Vous pouvez appuyer sur la flèche de gauche pour rechercher des stations de radio à une fréquence moins élevée. La fonction de recherche est disponible en mode FM.

#### Programmation De L'horloge

L'heure et la date peuvent être mises à jour manuellement ou synchronisées automatiquement avec les signaux horaires nationaux diffusés par DAB (si disponibles).

#### Pour synchroniser automatiquement l'horloge : (mode DAB UNIQUEMENT)

**REMARQUE :** Lors de la première utilisation de la radio, elle passe en mode DAB et recherche automatiquement les stations.

1. Appuyez sur le bouton de menu **5**.
2. Utilisez les touches fléchées **3** pour faire défiler jusqu'à *Réglage de l'horloge* et appuyez sur le bouton Entrée/affichage **7**.
3. Faites défiler jusqu'à *Synchroniser l'heure maintenant* et appuyez sur le bouton Entrée/affichage pour sélectionner. L'horloge est automatiquement synchronisée avec les signaux horaires nationaux.

#### Pour régler manuellement l'horloge : (mode FM et DAB)

1. Appuyez sur le bouton de menu **5**.
2. Utilisez les touches fléchées **3** pour faire défiler jusqu'à *Réglage de l'horloge* sur l'écran LCD et appuyez sur le bouton Entrée/affichage **7**.
3. Faites défiler jusqu'à *Date et heure* et appuyez sur le bouton Entrée/affichage **7**.
4. Réglez la date et l'heure à l'aide des touches fléchées gauche et droite **3**.
5. Lorsque l'heure désirée est réglée, appuyez sur le bouton Entrée/affichage **7** pour valider.

#### Autres options du menu Réglage de l'horloge :

- Format de l'heure : Sélectionnez le format d'affichage de l'heure sur 12h ou 24h
- Format de date : Sélectionnez le format d'affichage de la date MM/JJ/AAAA, AAAA/MM/JJ ou JJ/MM/AAAA.

#### Remarques Radio importantes (Fig. C)

1. La radio fonctionne jusqu'à 14 heures avec une batterie saine de 4,0 amp complètement chargée. L'utilisation de batteries ayant une tension ou une capacité inférieures entraîne une réduction de la durée de fonctionnement.
2. La réception peut varier en fonction de l'emplacement et de la puissance du signal radio.
3. Certains générateurs peuvent provoquer des bruits de fond.
4. Pour utiliser le port auxiliaire **12**, brancher la prise de sortie d'un lecteur CD, iPod® ou lecteur MP3 dans le port. Le son provenant de la source extérieure et lu par les hauts-parleurs de la radio.
5. Le port de sortie USB **16** est un port de raccordement pour l'alimentation des appareils de faible puissance comme les téléphones portables ou les lecteurs CD/MP3. Il est à noter que la radio ne peut pas effectuer la recharge par le port USB si elle est alimentée par les piles. (DCR020 seulement)

\*iPod est une marque déposée d'Apple, Inc.

#### MAINTENANCE

Votre chargeur/radio DeWALT a été conçu pour fonctionner longtemps avec un minimum de maintenance. Son fonctionnement continu et satisfaisant dépendra d'un entretien adéquat.

## Remarques sur la réparation

Ce produit ne peut pas être réparé par l'utilisateur. La radio ne contient aucune pièce pouvant être réparée par l'utilisateur. La réparation dans un centre de service agréé est nécessaire pour éviter les dégâts causés aux composants internes sensibles à l'électricité statique.



### Entretien



**AVERTISSEMENT :** éliminer poussière et saleté du boîtier principal à l'aide d'air comprimé chaque fois que les orifices d'aération semblent s'encrasser. Porter systématiquement des lunettes de protection et un masque anti-poussières homologués au cours de cette procédure.



**AVERTISSEMENT :** ne jamais utiliser de solvants ou tout autre produit chimique décapant pour nettoyer les parties non métalliques de l'outil. Ces produits chimiques pourraient en attaquer les matériaux utilisés. Utiliser un chiffon humidifié avec de l'eau et un savon doux. Protéger l'outil de tout liquide et n'immerger aucune de ses pièces dans aucun liquide.

### Accessoires en option



**AVERTISSEMENT :** du fait que les accessoires, autres que ceux proposés par DEWALT, n'ont pas été testés avec ce produit, leur utilisation avec cette radio pourrait être dangereuse. Afin de réduire le risque de blessure, n'utilisez que des accessoires DEWALT, recommandés pour ce produit.

Veillez consulter votre revendeur pour plus d'informations sur les accessoires appropriés.

### Protection de l'environnement



Tri sélectif. Les produits et batteries marqués de ce symbole ne doivent pas être jetés avec les déchets ménagers.

Les produits et batteries contiennent des matières qui peuvent être récupérées et recyclées afin de réduire la demande en matières premières. Veuillez recycler les produits électriques et les batteries conformément aux dispositions locales en vigueur. Pour plus d'informations, consultez le site [www.2helpU.com](http://www.2helpU.com).

### Batterie rechargeable

Recharger cette batterie longue durée lorsqu'elle ne produira plus assez de puissance pour effectuer un travail qu'elle faisait facilement auparavant. En fin de vie utile, mettre la batterie au rebut conformément à la réglementation en matière d'environnement :

- Enfoncez complètement le bloc batterie, puis retirez-le de la radio.
- Les cellules ion lithium sont recyclables. Les apporter au revendeur ou dans un centre de recyclage local. Les blocs batterie collectés seront recyclés ou mis au rebut correctement.

# RADIO

## DCR020/ DCR021

### Congratulazioni!

Per aver scelto un apparato DEWALT. Gli anni di esperienza, lo sviluppo e l'innovazione meticolosi del prodotto fanno di DEWALT uno dei partner più affidabili per gli utilizzatori di apparati elettrici professionali.

### Dati Tecnici

		DCR020	DCR021
Voltaggio batteria		AC/DC	DC
Tensione	V <sub>DC</sub>	10.8/14.4/18	10.8/14.4/18
Tensione di rete	V <sub>AC</sub>	230	—
Tipo di batterie		Li-Ion	Li-Ion
Peso (senza blocco batteria)	kg	2.9	1.93

### Dichiarazione di conformità CE

#### Direttiva Macchine



#### Radio DCR020/DCR021

DEWALT dichiara che la Radio DCR021 è conforme alla Direttiva 2014/53/UE e a tutti i requisiti pertinenti delle direttive UE.

Il testo completo della dichiarazione di conformità UE può essere richiesto a DEWALT, Richard-Klinger-Straße 11, D-65510, Idstein, Germania oppure è disponibile al seguente indirizzo Internet: [www.2helpyou.com](http://www.2helpyou.com). Compilare una ricerca per prodotto e numero del tipo indicati sulla targhetta di identificazione.



**AVVERTENZA:** per ridurre il rischio di lesioni, leggere attentamente il manuale di istruzioni.

### Definizioni: linee guida per la sicurezza

Le definizioni seguenti descrivono il livello di criticità di ciascuna indicazione. Leggere il manuale e prestare attenzione ai seguenti simboli.



**PERICOLO:** indica una situazione di pericolo imminente che, se non viene evitata, **provoca il decesso o lesioni personali gravi**.



**AVVERTENZA:** indica una situazione potenzialmente pericolosa che, se non viene evitata, **può provocare il decesso o lesioni personali gravi**.



**ATTENZIONE:** indica una situazione potenzialmente pericolosa che, se non viene evitata, **può provocare lesioni personali di entità lieve o moderata**.

**AVVISO:** indica una situazione **non in grado di causare lesioni personali** ma che, se non evitata, **potrebbe provocare danni materiali**.



Segnala il pericolo di scosse elettriche.



Segnala rischio di incendi.

### Avvertenze generali di sicurezza per apparati elettrici



**AVVERTENZA:** leggere attentamente tutte le avvertenze e le istruzioni. La mancata osservanza delle istruzioni seguenti può causare scossa elettrica, incendio e/o gravi lesioni personali.

### CONSERVARE LE AVVERTENZE E LE ISTRUZIONI PER RIFERIMENTI FUTURI

### Istruzioni di sicurezza per le radio

- **Rimuovere la batteria.** Prima di lasciare l'apparecchio incustodito, attendere che sia completamente spento. Rimuovere la batteria quando non l'apparecchio non viene utilizzato, prima di sostituire qualsiasi accessorio o componente e prima di compiere interventi di assistenza.
- Questo apparato è progettato per l'uso in climi moderati.
- Questo apparecchio non è destinato per l'uso da parte di persone (compresi i bambini) con capacità fisiche, sensoriali o mentali ridotte, o prive di esperienza e conoscenza, a meno che non abbiano ottenuto sorveglianza o istruzioni riguardo all'uso dell'apparecchio da parte di una persona responsabile della loro sicurezza.
- I bambini devono essere sorvegliati per assicurarsi che non giochino con l'apparecchio.
- La radio non deve essere esposta a sgocciolamenti o spruzzi; nessun oggetto pieno di liquidi, come dei vasi, deve essere posizionato al di sopra.
- Non posizionare sulla radio sorgenti di fiamma libera, come candele accese.
- La radio è prevista esclusivamente per uso interno e professionale.

### Sicurezza elettrica

Verificare sempre che la tensione della batteria corrisponda alla tensione della targhetta. Assicurarsi inoltre che la tensione del caricatore corrisponda a quella della presa elettrica.



**AVVERTENZA:** rischio di scossa elettrica. Utilizzare esclusivamente in luoghi asciutti. Se il cavo di alimentazione è danneggiato, deve essere sostituito da un cavo appositamente predisposto disponibile presso l'assistenza DEWALT.

### Utilizzo di un cavo di prolunga

Non si dovrebbe mai utilizzare un cavo di prolunga se non assolutamente necessario. Utilizzare un cavo di prolunga omologato, adatto alla presa di ingresso del caricabatterie (vedere i **Dati tecnici**). La sezione minima del conduttore è 1 mm<sup>2</sup> e la lunghezza massima è 30 m.

Batterie				Caricatori/Tempi di Ricarica (Minuti)					
Cat #	V <sub>DC</sub>	Ah	Peso kg	DCB107	DCB113	DCB115	DCB118	DCB132	DCB119
DCB546	18/54	6,0/2,0	1,05	270	140	90	60	90	180
DCB547	18/54	9,0/3,0	1,25	420	220	140	85	140	270
DCB181	18	1,5	0,35	70	35	22	22	22	45
DCB182	18	4,0	0,61	185	100	60	60	60	120
DCB183/B	18	2,0	0,40	90	50	30	30	30	60
DCB184/B	18	5,0	0,62	240	120	75	75	75	150
DCB185	18	1,3	0,35	60	30	22	22	22	40
DCB187	18	3,0	0,48	140	70	45	45	45	90
DCB141	14,4	1,5	0,30	70	35	22	X	22	45
DCB142	14,4	4,0	0,54	185	100	60	X	60	120
DCB143	14,4	2,0	0,30	90	50	30	X	30	60
DCB144	14,4	5,0	0,52	240	120	75	X	75	150
DCB145	14,4	1,3	0,30	60	30	22	X	22	40
DCB125	10,8	1,3	0,20	60	30	22	X	22	40
DCB127	10,8	2,0	0,20	90	50	30	X	30	60

Se si utilizza un cavo in bobina, srotolarlo completamente.

## CONSERVARE QUESTE ISTRUZIONI

### Caricabatterie

I caricabatteria DEWALT non richiedono alcuna regolazione e sono progettati per funzionare nel modo più semplice possibile.

### Istruzioni di sicurezza importanti per tutti i caricabatteria

**CONSERVARE LE PRESENTI ISTRUZIONI:** il presente manuale contiene importanti istruzioni di sicurezza e di funzionamento per caricabatterie compatibili (vedere **Dati tecnici**).

- Prima di utilizzare il caricatore, leggere tutte le istruzioni e gli avvertimenti contrassegnati sul caricatore, la batteria e il prodotto che funziona con la batteria.



**AVVERTENZA:** rischio di scossa elettrica. Non far penetrare alcun liquido dentro al caricabatterie. Pericolo di scossa elettrica.



**AVVERTENZA:** consigliamo l'utilizzo di un dispositivo di corrente residua con una corrente nominale residua di 30mA o inferiore.



**ATTENZIONE:** rischio di incendio. Per ridurre il rischio di lesioni, caricare solamente batterie ricaricabili DEWALT. Tipi diversi di batterie potrebbero scoppiare provocando lesioni personali e danni.



**ATTENZIONE:** i bambini devono essere sorvegliati per assicurarsi che non giochino con l'apparecchio.

**AVVISO:** in determinate condizioni, con il caricatore inserito nella presa di corrente, i contatti di carica esposti all'interno del caricabatterie possono essere circuitati da materiale estraneo. Materiali estranei di natura conduttiva quali, a titolo esemplificativo, ma non esaustivo, lana d'acciaio, fogli di alluminio o qualsiasi accumulo di

particelle metalliche devono essere tenuti lontano dalle cavità del caricabatterie. Staccare sempre il caricabatterie dalla presa quando il pacco batteria non è in sede. Staccare il caricabatterie dalla presa prima di cominciare a pulirlo.

- **NON provare a caricare il pacco batterie con qualsiasi altro caricabatteria diverso da quelli di questo manuale.** Il caricabatterie e il pacco batteria sono progettati specificatamente per lavorare insieme.
- **Questi caricabatteria non sono previsti per alcun altro utilizzo diverso dal caricare le batterie ricaricabili DEWALT.** Ogni utilizzo diverso comporta rischio di incendio, scossa elettrica o folgorazione.
- **Non esporre il caricabatteria a pioggia o neve.**
- **Per staccare dalla presa il caricabatterie, tirare la spina e non il cavo.** Ciò riduce il rischio che si danneggino entrambi.
- **Assicurarsi che il cavo sia posto in modo da non essere calpestato, non faccia inciampare o altro che lo possa danneggiare o sollecitare.**
- **Non utilizzare un cavo di prolunga se non è strettamente necessario.** L'utilizzo di cavi di prolunga non idonei può dar luogo a rischio di incendio, scossa elettrica o folgorazione.
- **Non mettere alcun oggetto sopra il caricabatteria e non appoggiare il caricabatteria su superfici morbide che potrebbero bloccare le fessure di ventilazione e causare calore interno eccessivo.** Tenere il caricabatteria lontano da qualsiasi fonte di calore. Il caricabatteria viene ventilato con le fessure sopra e sotto l'alloggiamento.
- **Non lavorare con un caricabatteria che abbia il cavo o la spina danneggiati**—farli sostituire immediatamente.
- **Non azionare il caricabatteria se ha preso un forte colpo, è caduto o è stato danneggiato in qualche altro modo.** Portarlo in un centro di assistenza autorizzato.

- **Non smontare il caricabatteria; quando è necessaria assistenza o riparazione, portarlo in un centro di assistenza autorizzato.** Un montaggio sbagliato comporta il rischio di scossa elettrica, folgorazione o incendio.
- Nel caso in cui il cavo di alimentazione fosse danneggiato, è necessario farlo sostituire immediatamente dal produttore, o dal suo agente o da persone qualificate per evitare pericoli.
- **Staccare il caricabatteria dalla presa prima di qualsiasi tipo di pulizia.** Ciò riduce il rischio di scossa elettrica. La rimozione del pacco batteria non riduce tale rischio.
- Non tentare **MAI** di collegare fra loro 2 caricabatteria.
- **Il caricabatteria è progettato per funzionare con la corrente elettrica da 230V standard di rete. Non tentare di utilizzarlo con una tensione diversa.** Ciò non vale per i caricabatteria da veicolo.







### Caricamento di una batteria (Fig. D)

1. Collegare il caricatore ad una presa adatta prima di inserire il gruppo batterie.
2. Inserire il pacco batteria **9** nel caricabatteria, assicurandosi che sia completamente posizionato nel caricabatteria. La luce rossa (in carica) lampeggia ripetutamente, indicando che è iniziato il processo di carica.
3. Il completamento della carica sarà indicato dalla luce rossa che rimane continuamente accesa. Il pacco batteria è completamente carico e può essere utilizzato in questo momento o lasciato nel caricabatteria. Per rimuovere il pacco batteria dal caricabatteria, premere e tenere premuto il pulsante di sblocco della batteria **17** sul pacco batteria.

**NOTA:** Per garantire la massima prestazione e durata delle batterie Li-Ion, caricare completamente il pacco batteria prima di utilizzarlo per la prima volta.

### Funzionamento del caricabatteria

Consultare gli indicatori sottostanti per lo stato di carica del pacco batteria.

Indicatori di carica	
 in carica	
 carica completa	
 ritardo per pacco caldo/freddo*	

\*La spia rossa continuerà a lampeggiare, ma una spia dell'indicatore gialla sarà illuminata durante questa operazione. Una volta che la batteria avrà raggiunto una temperatura adeguata, la spia gialla si spegnerà e il caricabatteria riprenderà la procedura di caricamento.

I caricabatteria compatibili non caricheranno un pacco batteria difettoso. Il caricabatteria indicherà una batteria difettosa e non si illuminerà.

**NOTA:** questo potrebbe anche indicare un problema del caricabatteria.

Se il caricabatteria indica un problema, portare il caricatore e il pacco batteria presso un centro di assistenza autorizzato per essere testati.

### Ritardo pacco caldo/freddo

Quando il caricabatteria rileva una batteria troppo calda o troppo fredda avvia automaticamente un ritardo pacco caldo/freddo, sospendendo il caricamento finché la batteria non ha raggiunto la temperatura appropriata. Il caricabatteria quindi passa automaticamente alla modalità di caricamento del pacco. Questa funzione garantisce la massima durata della batteria. Un pacco batteria freddo si caricherà a una velocità più lenta rispetto a un pacco batteria caldo. Il pacco batteria si caricherà a una velocità rallentata per tutto il ciclo di caricamento e non tornerà alla velocità di caricamento massima anche se la batteria si scalda.

Il caricabatteria DCB118 è dotato di una ventola interna progettata per raffreddare il pacco batterie. La ventola si accende automaticamente quando il pacco batteria necessita di essere raffreddato. Non utilizzare mai il caricabatteria se la ventola non funziona correttamente o se le aperture di ventilazione sono bloccate. Non permettere a corpi estranei di entrare all'interno del caricabatteria.

### Sistema di protezione elettronico

Gli apparati XR Li-Ion (agli ioni di litio) sono progettati con un sistema di protezione elettronico che salvaguarda la batteria da sovraccarico, surriscaldamento o scaricamento completo.

L'apparato si spegnerà automaticamente se dovesse scattare il Sistema di Protezione Elettronico. In tal caso, riporre la batteria agli ioni di litio sul caricatore finché non è completamente carica.

### Montaggio a parete

Questi caricabatteria sono progettati per essere montabili a parete o per sedersi in posizione verticale su un piano o una superficie di lavoro. Durante il montaggio a parete, individuare il caricabatteria a portata di una presa elettrica, e lontano da un angolo o altri ostacoli che possano impedire il flusso d'aria. Utilizzare il retro del caricabatteria come modello per la posizione delle viti di montaggio sulla parete. Montare il caricabatteria in modo sicuro utilizzando viti per cartongesso (acquistate separatamente) di almeno 25,4 mm di lunghezza con un diametro della testa della vite di 7-9 mm, fissata nel legno a una profondità ottimale lasciando circa 5,5 mm della vite esposti. Allineare le fessure sul retro del caricatore con le viti a vista e inserirle fino in fondo nelle fessure.

### Istruzioni di pulizia per il caricabatteria



**AVVERTENZA: rischio di scossa elettrica. Scollegare il caricabatteria dalla presa di alimentazione CA prima della pulizia.** È possibile rimuovere lo sporco e il grasso dall'esterno del caricabatteria utilizzando un panno o una spazzola morbida non metallica. Non utilizzare acqua o soluzioni detergenti. Non far penetrare del liquido all'interno dell'apparato, e non immergere alcuno dei suoi componenti direttamente in un liquido.



## Pacco batteria

### Istruzioni di sicurezza importanti per tutti i pacchi batteria

Con l'ordine dei pacchi batteria di ricambio, assicurarsi di includere il loro numero di catalogo e la tensione.

Quando si apre la scatola, il pacco batteria non è carico completamente. Prima di utilizzare il pacco batteria e il caricabatterie, leggere le istruzioni di sicurezza seguenti. Seguire poi le procedure di carica descritte.

#### LEGGERE TUTTE LE ISTRUZIONI

- **Non caricare o utilizzare la batteria in ambienti con atmosfera esplosiva, come quelli in presenza di liquidi, gas o polveri infiammabili.** L'inserimento o la rimozione della batteria dal caricabatterie può incendiare le polveri o i fumi.
  - **Non forzare il pacco batteria nel caricabatteria. Non modificare il pacco batteria in modo da farlo entrare in un caricabatteria non compatibile siccome il pacco batteria potrebbe rompersi e provocare gravi lesioni personali.**
  - Caricare i pacchi batteria solo nei caricabatteria DEWALT.
  - **NON** spruzzare o immergere in acqua o in altri liquidi.
  - **Non immagazzinare o non utilizzare l'apparato e il pacco batteria in posti dove la temperatura raggiunge o supera 40 °C (104 °F) (come nei capannoni o nelle costruzioni metalliche in estate).**
  - **Non bruciare il pacco batteria anche se è seriamente danneggiato o è completamente esausto.** Il pacco batteria può esplodere se gettato nel fuoco. Se vengono bruciati dei pacchi batteria agli ioni di litio, si creano fumi e materiali tossici.
  - **Se il contenuto della batteria viene a contatto con la pelle, lavare immediatamente con sapone delicato e acqua.** Se il liquido della batteria raggiunge gli occhi, sciacquare con acqua gli occhi aperti per 15 minuti o fino a quando cessa l'irritazione. Se sono necessarie cure mediche, l'elettrolito della batteria è composto da una miscela di carbonati organici liquidi e di sali di litio.
  - **Il contenuto delle celle della batteria aperta può causare irritazione delle vie respiratorie.** Far circolare aria fresca. Se il sintomo persiste, rivolgersi a cure mediche.
-  **AVVERTENZA:** rischio di incendio. Il liquido della batteria si può incendiare se esposto a scintilla o a fiamma.
-  **AVVERTENZA:** non cercare mai di aprire il pacco batteria per alcun motivo. Se l'involucro del pacco batteria è lesionato o danneggiato, non inserirlo nel caricabatteria. Non schiacciare, far cadere o danneggiare il pacco batteria. Non utilizzare un pacco batteria o un caricabatterie che abbia subito un forte colpo, sia caduto, sia stato travolto o danneggiato in qualche modo (per esempio forato con un chiodo, battuto con un martello, calpestato). Pericolo di scossa elettrica o folgorazione. I

pacchi batteria danneggiati dovrebbero essere inviati al centro assistenza per il riciclaggio.



**AVVERTENZA: pericolo d'incendio. Non conservare o trasportare il pacco batteria in modo tale che degli oggetti metallici possano entrare a contatto con i terminali esposti della batteria.** Per esempio, non riporre il pacco batteria in grembiuli, tasche, cassette degli attrezzi, scatole kit prodotto, cassette, ecc, con chiodi, viti, chiavi, etc.



**ATTENZIONE: quando non viene usato, appoggiare l'apparato di fianco su una superficie stabile, dove non ci sia rischio di inciampare o di cadere.** Alcuni apparati con pacchi batterie grandi possono rimanere in piedi poggiando sul pacco batteria ma potrebbero cadere facilmente.

#### Trasporto



**AVVERTENZA: pericolo d'incendio.** Il trasporto delle batterie può causare incendi se i terminali della batteria entrano inavvertitamente a contatto con materiali conduttivi. Durante il trasporto delle batterie, assicurarsi che i terminali della batteria siano protetti e ben isolati da materiali che potrebbero entrare in contatto con essi e causare un corto circuito.

Le batterie DEWALT sono conformi a tutte le norme di trasporto in vigore come prescritte dalle normative del settore e legali che includono la Raccomandazione NU sul trasporto di merci pericolose; le normative sulle merci pericolose dell'Associazione di trasporto aereo internazionale (IATA), le normative internazionali marittime sulle merci (IMDG) e l'Accordo europeo concernente il trasporto stradale internazionale di merci pericolose (ADR). Le celle e le batterie agli ioni di litio sono state testate conformemente alla sezione 38,3 delle Raccomandazioni NU sul Manuale di Test e Criteri per il Trasporto di merci pericolose.

Nella maggior parte dei casi, la spedizione di un pacco batteria DEWALT sarà esentata dalla classificazione di Materiale pericoloso Classe 9 pienamente regolamentato. In generale, solo le spedizioni contenenti una batteria agli ioni di litio con una classe superiore a 100 wattore (Wh) richiederà una spedizione Classe 9 pienamente regolamentata. Tutte le batterie agli ioni di litio hanno la potenza in wattora indicata sulla confezione. Inoltre, a causa della complessità della regolamentazione, DEWALT sconsiglia la spedizione aerea delle sole batterie agli ioni di litio a prescindere dalla classificazione in wattora. Le spedizioni di utensili con batterie (kit combo) possono essere effettuate per via aerea eccetto salvo che la classificazione in wattore della batteria non sia superiore a 100 Wh.

A prescindere che una spedizione sia considerata esente o pienamente regolata, è di responsabilità dei trasportatori consultare le ultime normative concernenti i requisiti di imballaggio/etichettatura/contrassegno e documentazione.

Le informazioni contenute nella presente sezione sono fornite in buona fede e si ritengono accurate al momento della creazione del documento. Tuttavia, non viene fornita alcuna garanzia

implicita o esplicita. È di responsabilità dell'acquirente assicurarsi che le proprie attività sia conformi alle normative in vigore.

### Istruzioni per la conservazione

1. Il posto migliore per la conservazione è un luogo fresco e asciutto, non illuminato direttamente dal sole e protetto da eccessive temperature calde o fredde. Per ottenere il massimo di prestazioni e di durata dalla batteria, conservare i pacchi batteria a temperatura ambiente quando non utilizzati.
2. Per la conservazione nel lungo periodo, si raccomanda di ritirare un pacco batteria completamente carico in un luogo fresco e asciutto fuori dal caricabatteria per risultati ottimali.

**NOTA:** i pacchi batteria non devono essere conservati completamente privi di carica. Il pacco batteria dovrà essere ricaricato prima dell'uso.

### Targhette sul caricabatterie e sul pacco batteria

Oltre ai simboli utilizzati nel presente manuale, le etichette sul caricabatteria e il pacco batteria riportano i seguenti simboli:



Leggere il manuale d'istruzioni prima dell'uso.



Batteria in carica.



Batteria carica.



Batteria guasta.



Vedere i **Dati Tecnici** per il tempo di ricarica.



Non toccare con oggetti conduttivi.



Non caricare pacchi batteria danneggiati.



Non esporre all'acqua.



Far sostituire immediatamente i cavi difettosi.



Caricare esclusivamente a temperature tra 4 °C e 40 °C.



Solo per uso interno.



Smaltire il pacco batteria con la dovuta attenzione per l'ambiente.

LI-ION



Caricare i pacchi batteria DEWALT esclusivamente con i caricabatteria designati da DEWALT. Il caricamento di pacchi batteria diversi da quelli designati da DEWALT con un caricabatteria DEWALT potrebbero causare un'esplosione o comportare altre situazioni di pericolo.



Non bruciare il pacco batteria.

### Contenuto della confezione

La confezione contiene:

- 1 Radio
- 1 Pacco batteria Li-Ion (C1, D1, L1, M1, P1, S1, T1, X1 modelli)
- 2 Pacchi batteria Li-Ion (C2, D2, L2, M2, P2, S2, T2, X2 modelli)
- 3 Pacchi batteria Li-Ion (C3, D3, L3, M3, P3, S3, T3, X3 modelli)
- 1 Manuale di istruzioni

**NOTA:** I pacchi batteria, i caricabatterie e le cassette di trasporto non sono inclusi nei modelli N. I pacchi batteria e i caricabatterie non sono inclusi nei modelli NT. I modelli B includono i pacchi batteria Bluetooth®.

**NOTA:** il marchio Bluetooth® e i logo sono marchi registrati di proprietà di Bluetooth®, SIG, Inc. e l'utilizzo di tali marchi da parte di DEWALT è concesso in licenza. Altri marchi e nomi commerciali sono di proprietà dei rispettivi titolari.

- Verificare eventuali danni all'apparato, ai componenti o agli accessori che possano essere avvenuti durante il trasporto.
- Prima di utilizzare il prodotto, leggere e comprendere interamente questo manuale.

### Riferimenti sull'radio

Sull'apparato sono presenti i seguenti simboli:



Leggere il manuale d'istruzioni prima dell'uso.



### Posizione del Codice Data (Fig. B)

Il codice data **18**, che comprende anche l'anno di fabbricazione, è stampato sulla superficie dell'alloggiamento.

Esempio:

2018 XX XX

Anno di fabbricazione

### Descrizione (Fig. A–D)





**AVVERTENZA:** non modificare l'apparato o alcuna parte di esso. Si possono causare danni o lesioni personali.

- 1 Pulsante di accensione
- 2 Manopola del volume
- 3 Pulsanti freccia
- 4 Pulsante modalità

- 5 Pulsante menu
- 6 Antenna
- 7 Pulsante Enter/display
- 8 Display LCD
- 9 Pacco batteria
- 10 Pulsante dell'indicatore di carburante
- 11 Connettore della batteria
- 12 Porta ausiliaria
- 13 Vite dello sportello batteria
- 14 Batteria a celle formato bottone
- 15 Sportello della batteria a celle formato bottone
- 16 USB port (DCR020 solo)

## ASSEMBLAGGIO E REGOLAZIONI

 **AVVERTENZA:** per ridurre il rischio di gravi lesioni personali, spegnere l'apparato e staccare il pacco batteria prima di eseguire qualsiasi regolazione o rimozione/installazione di dotazioni o accessori. Un avvio accidentale può causare lesioni.

 **AVVERTENZA:** utilizzare esclusivamente pacchi batteria e caricabatterie DEWALT.

## Inserimento e rimozione della batteria dall'apparecchio (Fig. D)

**NOTA:** per risultati ottimali, assicurarsi che il pacco batteria 9 sia completamente carico.

### Installazione della batteria all'interno dell'apparecchio

1. Allineare la batteria 9 alle guide all'interno del vano batteria 11.
2. Farlo scorrere nell'impugnatura finché il pacco batteria non è saldamente posizionato nell'apparato e assicurarsi che non si disinnesti.

### Rimozione della batteria dalla radio

1. Premere il pulsante di rilascio della batteria 17 ed estrarre con decisione quest'ultima dal rispettivo vano.
2. Inserire il pacco batteria nel caricatore come descritto nella sezione caricabatteria di questo manuale.

### Pacchi batteria con indicatore del livello di carburante (Fig. D)

Alcuni pacchi batteria DEWALT comprendono un indicatore del livello di carburante costituito da tre spie LED verdi che indicano il livello di carica rimanente nel pacco batteria.

Per azionare l'indicatore del carburante, premere e tenere premuto il pulsante dell'indicatore del carburante 10. Una combinazione di tre spie LED verdi si illumina per designare il livello di carica residua. Quando il livello di carica nella batteria scende al di sotto del limite utilizzabile, l'indicatore del carburante non si illumina e sarà necessario ricaricare la batteria.

**NOTA:** l'indicatore del carburante è solo un'indicazione del livello di carica residua sul pacco batteria. Non indica la

funzionalità dell'apparato ed è soggetto a variazioni in base ai componenti prodotto, alla temperatura e all'applicazione dell'utente finale.

## Per installare la batteria a celle formato bottone (Fig. B)

 **AVVERTENZA:** quando si sostituisce la batteria, sostituirla con una della stessa marca e dello stesso tipo. Osservare la polarità corretta (+ e -) quando si sostituiscono le batterie. Non conservare o trasportare le batterie in modo tale che degli oggetti metallici possano entrare a contatto con i terminali esposti della batteria.

 **AVVERTENZA:** per ridurre il rischio di gravi lesioni personali, spegnere l'apparato e staccare il pacco batteria prima di eseguire qualsiasi regolazione o rimozione/installazione di dotazioni o accessori.

La tua radio è dotata di capacità di memoria per memorizzare l'ora. Quando la radio è spenta, questa capacità di memoria è alimentata da una batteria a celle formato bottone inclusa in dotazione con la radio.

1. Spegnerne la radio e scollegarla dalla presa di corrente.
2. Svitare la vite 13 sullo sportello della batteria 15
3. Premere sul fermo di chiusura dello sportello della batteria e tirare per aprire.
4. Installare la batteria a bottone 14 secondo lo schema contenuto nell'area della batteria a bottone.
5. Rimettere lo sportello della batteria, inserire la vite e stringere.

**NOTA:** Per reimpostare il display LCD e l'orologio, rimuovere la batteria a pile e reinstallarla. Seguire questa procedura se lo schermo appare bloccato.

## FUNZIONAMENTO

### Istruzioni per l'uso

 **AVVERTENZA:** osservare sempre le istruzioni di sicurezza e le normative in vigore.

 **AVVERTENZA:** non collocare la radio in luoghi dovrebbe potrebbe risultare esposta a gocciolamenti e spruzzi.

### Funzionamento AC

Svolgere il cavo di alimentazione e collegarlo a una presa a muro da 230 V CA.

### Uso della radio (Fig. A)

#### Regolazione dell'alimentazione/volume

1. Per accendere la radio, premere il pulsante di accensione 1.

**NOTA:** quando la radio viene utilizzata per la prima volta, entrerà in modalità DAB e cercherà automaticamente le stazioni. Quindi imposterà l'ora e inizierà a riprodurre la prima stazione rilevata. Se il segnale ora non è disponibile, consultare **Programmare l'orologio** per impostare l'ora manualmente.

2. Ruotare la manopola **2** in senso orario per aumentare il volume. Per diminuire il volume, ruotarla in senso anti-orario.

### Selezione Della Modalità

Per selezionare una delle funzioni modalità (DAB, FM o AUX), premere il pulsante modalità **4** finché non si trova la funzione desiderata. Per esempio, se la radio è su DAB, visualizzato nella parte in alto a sinistra del display LCD **8**, premere due volte il pulsante modalità per passare ad AUX.

### Modalità DAB - Sintonizzazione

Quando si accende per la prima volta l'unità in modalità DAB/DAB+, la radio effettuerà una scansione automatica per rilevare le stazioni di trasmissione nella zona.

Utilizzare i pulsanti freccia sinistro o destro **3** per scorrere le stazioni.

**NOTA:** quando ci si sposta di località o se la ricezione era scadente nella scansione originale (possibile se l'antenna non era in posizione verticale), l'elenco delle stazioni disponibili potrebbe risultare vuoto o incompleto. L'esecuzione manuale di una scansione automatica rileverà tutte le stazioni di trasmissione disponibili.

#### Per eseguire una scansione automatica:

1. Premere il pulsante menu **5**, scorrere le opzioni premendo il pulsante freccia destro **3** finché non si raggiunge la **Scansione automatica** e selezionare questa opzione premendo il pulsante Enter/Display **7**.

Una volta completata a Scansione automatica, la radio riprodurrà la prima stazione rilevata.

### Modalità DAB – Taglio Delle Stazioni

Una volta ricevute dalla radio, le stazioni che non risultano più disponibili potrebbero visualizzare un ? dopo il nome della stazione.

Per rimuovere queste stazioni dall'elenco delle stazioni, utilizzare la funzione Taglio:

1. Premere menu **5** e scorrere all'opzione *Taglio*.
2. Premere Enter/Display **7** per selezionare.

### Modalità DAB – Dynamic Range Compression (DRC)

Questa funzione riduce la differenza tra l'audio più forte e l'audio più debole trasmessi. In sostanza, rende i suoni deboli relativamente più forti e i suoni forti relativamente più deboli.

Sono disponibili le seguenti opzioni:

0	la DRC della trasmissione verrà ignorata
1/2	imposta la DRC a metà del livello trasmesso
1	utilizza il livello della DRC trasmesso
2	raddoppia il livello della DRC trasmesso

**NOTA:** La DRC funziona solo se è attivata dall'emittente.

### Modalità FM – Sintonia

#### Per effettuare la sintonizzazione:

premere la freccia destra per spostare il sintonizzatore in su nella

banda di frequenza, premere la freccia sinistra per spostare il sintonizzatore in basso nella banda di frequenza.

#### Per effettuare la ricerca:

Premere e tenere premuto il pulsante freccia destro **3** una volta e rilasciare. La frequenza del sintonizzatore aumenterà per cercare la prima stazione radio con una chiarezza accettabile e si fermerà su quella stazione. Il pulsante freccia destro può essere premuto nuovamente per continuare a cercare una stazione radio su frequenze superiori. Il pulsante freccia sinistro può essere premuto per cercare le stazioni radio su frequenze inferiori. La funzione di ricerca è disponibile nella modalità FM.

### Programmare L'orologio

È possibile aggiornare manualmente o sincronizzare automaticamente l'ora e la data con i segnali dell'ora nazionale trasmessi sulla modalità DAB (ove disponibili).

#### Per sincronizzare automaticamente l'orologio: (SOLO modalità DAB)

**NOTA:** quando la radio viene utilizzata per la prima volta, entrerà in modalità DAB e cercherà automaticamente le stazioni.

1. Premere il pulsante Menu **5**.
2. Utilizzare i pulsanti freccia **3** per scorrere a **Regolazione Ora** e premere il pulsante Enter/Display **7**.
3. Scorrere a **Sincronizza subito l'ora** e premere il pulsante Enter/Display per selezionare. Questo sincronizza automaticamente l'orologio con i segnali dell'ora nazionale.

#### Per regolare manualmente l'orologio: (modalità FM e DAB)

1. Premere il pulsante Menu **5**.
2. Utilizzare i pulsanti freccia **3** per scorrere a **Regolazione Ora** sul display LCD e premere il pulsante Enter/Display **7**.
3. Scorrere a **Data e Ora** e premere il pulsante Enter/Display **7**.
4. Impostare la data e l'ora utilizzando i pulsanti freccia sinistra e destra **3**.
5. Una volta impostata l'ora desiderata, premere il pulsante Enter/Display **7** per confermare.

### Altre opzioni del menu Regolazione Ora:

- Formato ora: Per selezionare un formato di visualizzazione dell'ora a 12 o 24 ore
- Formato data: Per selezionare il formato di visualizzazione della data, MM/GG/AAAA, AAAA/MM/GG o GG/MM/AAAA.

### Note importanti sulla radio (Fig. C)

1. La radio funzionerà fino a 14 ore su una batteria completamente carica di 4,0 ore amp in buono stato. L'utilizzo di batteria con una tensione o capacità inferiore comporterà un tempo di funzionamento ridotto.
2. La ricezione varia a seconda della posizione e della potenza del segnale radio.
3. Determinati generatori possono causare rumori di sottofondo.

- Per utilizzare la porta ausiliaria **12**, collegare il jack di uscita da un lettore CD o iPod\*/MP3 nella porta. Il suono proveniente dalla sorgente esterna viene riprodotto attraverso gli altoparlanti della radio.
- La porta di uscita dell'alimentazione USB **16** è una porta di collegamento per l'alimentazione dei dispositivi a bassa potenza come cellulari, lettori CD e MP3. Tenere presente che la radio non si caricherà tramite la porta USB quando è alimentata dalle batterie. (DCR020 solo)

\* iPod è un marchio registrato di Apple, Inc.

## MANUTENZIONE

La radio/caricabatterie DEWALT è stata progettata per funzionare a lungo con la minima manutenzione. Un funzionamento continuo e soddisfacente dipende dalle cure prestate.

### Avvisi di assistenza

Questo prodotto non può essere riparato dall'utente. Non vi sono parti riparabili dall'utente all'interno della radio. È necessaria l'assistenza presso un centro di servizio autorizzato per evitare di danneggiare i componenti interni sensibili all'elettricità statica.



### Pulizia



**AVVERTENZA:** soffiare via la polvere dall'alloggiamento con aria compressa, non appena vi sia sporco visibile all'interno e intorno alle prese d'aria di ventilazione. Quando si esegue questa procedura indossare occhiali di protezione e mascherine antipolvere omologati.



**AVVERTENZA:** non utilizzare solventi o altri prodotti chimici aggressivi per pulire le parti non metalliche dell'apparato. Questi prodotti chimici indeboliscono i materiali utilizzati per questi componenti. Utilizzare un panno inumidito solo con acqua e sapone delicato. Non far penetrare del liquido all'interno dell'apparato, e non immergere alcuno dei suoi componenti direttamente in un liquido.

### Accessori su richiesta



**AVVERTENZA:** poiché accessori diversi da quelli offerti da DEWALT, non sono stati testati con questo prodotto, l'utilizzo di tali accessori potrebbe essere pericoloso. Per ridurre il rischio di lesioni, su questo prodotto vanno utilizzati solo gli accessori DEWALT raccomandati.

Rivolgersi al proprio rivenditore per ulteriori informazioni sugli accessori più adatti.

## Rispetto ambientale



Raccolta differenziata. I prodotti e le batterie contrassegnati con questo simbolo non devono essere smaltiti con i normali rifiuti domestici.



Prodotti e batterie contengono materiali che possono essere recuperati o riciclati diminuendo la domanda di materie prime. Si prega di riciclare prodotti elettrici e batterie secondo le disposizioni locali. Ulteriori informazioni sono disponibili all'indirizzo [www.2helpU.com](http://www.2helpU.com).

## Pacco batteria ricaricabile

Questo pacco batteria a lunga durata deve essere ricaricato quando non fornisce più energia sufficiente per eseguire compiti che prima erano eseguiti agevolmente. Al termine della sua vita operativa, il pacco batteria va smaltito con la dovuta cura per l'ambiente.

- Fare scaricare completamente la batteria, quindi rimuoverla dalla radio.
- Le batterie agli ioni di litio sono riciclabili. Consegnarle al proprio concessionario o presso un'apposita stazione di riciclaggio. Le batterie raccolte verranno riciclate o smaltite in modo appropriato.

# RADIO

## DCR020/ DCR021

### Hartelijk gefeliciteerd!

U hebt gekozen voor een DEWALT gereedschap. Jarenlange ervaring, grondige productontwikkeling en innovatie maken DEWALT tot een van de betrouwbaarste partners voor gebruikers van professioneel gereedschap.

### Technische gegevens

		DCR020	DCR021
Batterij voltage		AC/DC	DC
Spanning	V <sub>DC</sub>	10.8/14.4/18	10.8/14.4/18
Netspanning	V <sub>AC</sub>	230	—
Accutype		Li-Ion	Li-Ion
Gewicht (zonder accuset)	kg	2.9	1.93

### EG-conformiteitsverklaring

#### Richtlijn Voor Machines



#### Radio

#### DCR020/DCR021

DEWALT verklaart hierbij dat de DEWALT Radio DCR021 voldoet aan de eisen van Richtlijn 2014/53/EU en aan alle van toepassing zijnde eisen van EU-richtlijnen voldoet.

De volledige tekst van de EU-conformiteitverklaring kan worden aangevraagd bij DEWALT, Richard-Klinger-Straße 11, D-65510, Idstein, Duitsland of is verkrijgbaar op het volgende internet-adres: [www.2helpu.com](http://www.2helpu.com) Zoek op het product en op het typenummer die op het naamplaatje worden vermeld.



**WAARSCHUWING:** Lees de instructiehandleiding om het risico op letsel te verminderen.

### Definities: Veiligheidsrichtlijnen

De definities hieronder beschrijven de ernstgraad voor elk signaalwoord. Gelieve de handleiding te lezen en op deze symbolen te letten.



**GEVAAR:** Wijst op een dreigende gevaarlijke situatie die, indien niet vermeden, **zal leiden tot de dood of ernstige verwondingen**.



**WAARSCHUWING:** Wijst op een mogelijk gevaarlijke situatie die, indien niet vermeden, **zou kunnen leiden tot de dood of ernstige letsels**.



**VOORZICHTIG:** Wijst op een mogelijk gevaarlijke situatie die, indien niet vermeden, **kan leiden tot kleine of matige letsels**.

**OPMERKING:** Geeft een handeling aan **waarbij geen persoonlijk letsel optreedt** die, indien niet voorkomen, schade aan goederen kan veroorzaken.



Wijst op risico van een elektrische schok.



Wijst op brandgevaar.

### Algemene veiligheidswaarschuwingen voor elektrisch gereedschap



**WAARSCHUWING:** Lees alle veiligheidswaarschuwingen en alle instructies. Het niet opvolgen van de waarschuwingen en instructies kan leiden tot een elektrische schok, brand en/of ernstig persoonlijk letsel.

### BEWAAR ALLE WAARSCHUWINGEN EN INSTRUCTIES ALS TOEKOMSTIG REFERENTIEMATERIAAL

### Veiligheidsinstructies voor radio's

- **Neem de accu uit.** Schakel het toestel uit voordat u het onbeheerd achterlaat. Verwijder de accu, wanneer u de radio niet gebruikt, voordat u accessoires en hulpstukken vervangt en voordat u onderhoud verricht.
- Dit apparaat is bedoeld voor gebruik in gematigde klimaten.
- Het is niet de bedoeling dat dit apparaat wordt gebruikt door personen (waaronder kinderen) met verminderde fysieke, zintuiglijke of psychische vermogens, of met een gebrek aan ervaring en kennis, tenzij onder toezicht van of met aanwijzingen over het gebruik van het apparaat door een persoon die verantwoordelijk is voor hun veiligheid.
- Er moet op worden toegezien dat kinderen niet met het apparaat kunnen spelen.
- Radio mag niet worden blootgesteld aan druipend of spattend water; er mogen geen voorwerpen gevuld met vloeistoffen, zoals vazen, op worden geplaatst.
- Er mag geen open vuur, zoals brandende kaarsen, op de radio worden geplaatst.
- De radio is uitsluitend bedoeld voor gebruik binnenshuis en voor professioneel gebruik.

### Elektrische veiligheid

Controleer altijd dat het voltage van de accu overeenkomt met de voltage op het typeplaatje. Let er ook op dat het voltage van uw lader overeenkomt met dat van uw netstroomvoorziening.



**WAARSCHUWING:** Risico van een elektrische schok. Alleen te gebruiken op droge locaties. Als het netsnoer is beschadigd, moet het worden vervangen door een speciaal geprepareerd snoer dat verkrijgbaar is via de DEWALT-serviceorganisatie.

### Een verlengsnoer gebruiken

U dient geen verlengsnoer te gebruiken, tenzij dit absoluut noodzakelijk is. Gebruik een goedgekeurd verlengsnoer dat geschikt is voor de stroominvoer van uw oplader (zie **Technische gegevens**). De minimale geleidergrootte is 1 mm<sup>2</sup>; de maximale lengte is 30 m.

Accu's				Laders/Laadtijden (Minuten)					
Cat #	V <sub>DC</sub>	Ah	Gewicht kg	DCB107	DCB113	DCB115	DCB118	DCB132	DCB119
DCB546	18/54	6,0/2,0	1,05	270	140	90	60	90	180
DCB547	18/54	9,0/3,0	1,25	420	220	140	85	140	270
DCB181	18	1,5	0,35	70	35	22	22	22	45
DCB182	18	4,0	0,61	185	100	60	60	60	120
DCB183/B	18	2,0	0,40	90	50	30	30	30	60
DCB184/B	18	5,0	0,62	240	120	75	75	75	150
DCB185	18	1,3	0,35	60	30	22	22	22	40
DCB187	18	3,0	0,48	140	70	45	45	45	90
DCB141	14,4	1,5	0,30	70	35	22	X	22	45
DCB142	14,4	4,0	0,54	185	100	60	X	60	120
DCB143	14,4	2,0	0,30	90	50	30	X	30	60
DCB144	14,4	5,0	0,52	240	120	75	X	75	150
DCB145	14,4	1,3	0,30	60	30	22	X	22	40
DCB125	10,8	1,3	0,20	60	30	22	X	22	40
DCB127	10,8	2,0	0,20	90	50	30	X	30	60

Als u een haspel gebruikt, dient u het snoer altijd volledig af te rollen.

**BEWAAR DEZE INSTRUCTIES**

**Laders**

DEWALT laders hoeven niet te worden afgesteld en zijn zo ontworpen dat zij zeer gemakkelijk in het gebruik zijn.

**Belangrijke veiligheidsinstructies voor alle acculaders**

**BEWAAR DEZE INSTRUCTIES:** Deze handleiding bevat belangrijke instructies voor de veiligheid en voor de bediening van geschikte batterijladers (raadpleeg **Technische Gegevens**).

- Lees voordat u de lader gebruikt, alle instructies en aanwijzingen voor de veiligheid op de lader, de accu en het product dat de accu gebruikt.



**WAARSCHUWING:** Gevaar voor elektrische schok. Laat geen vloeistof in de lader dringen. Dit zou kunnen leiden tot een elektrische schok.



**WAARSCHUWING:** Wij adviseren een aardlekschakelaar met een reststroomwaarde van 30mA of minder te gebruiken.



**VOORZICHTIG:** Gevaar voor brandwonden. Beperk het risico van letsel, laad alleen oplaadbare accu's op van het merk DEWALT. Andere typen accu's zouden uit elkaar kunnen springen en persoonlijk letsel en schade kunnen veroorzaken.



**VOORZICHTIG:** Houd toezicht op kinderen zodat zij niet met het apparaat kunnen spelen.

**OPMERKING:** Onder bepaalde omstandigheden, wanneer de stekker van de lader in het stopcontact zit, kunnen de niet-afgedekte laadcontacten binnenin de lader door materiaal of een voorwerp worden kortgesloten. Bepaalde

materialen die geleidend zijn, zoals, maar niet uitsluitend, staalwol, aluminiumfolie of een opeenhoping van metaalachtige deeltjes, kunnen beter bij de holtes van de lader worden weggehouden. Trek altijd de stekker uit het stopcontact wanneer er geen accu in de lader zit. Trek de stekker van de lader uit het stopcontact voordat u de lader gaat reinigen.

- **Probeer NIET de accu op te laden met andere laders dan die in deze handleiding worden beschreven.** De lader en de accu zijn speciaal voor elkaar ontworpen.
- **Deze laders zijn niet bedoeld voor een andere toepassing dan het opladen van oplaadbare accu's van DEWALT.** Andere toepassingen kunnen leiden tot het gevaar van brand, elektrische schok of elektrocutie.
- **Stel de lader niet bloot aan regen of sneeuw.**
- **U kunt beter niet aan het snoer trekken wanneer u de stekker van de lader uit het stopcontact trekt.** Er is dan minder risico op beschadiging van het snoer en van de stekker.
- **Het is belangrijk dat u het snoer zo plaatst dat niemand erop kan stappen of erover kan struikelen, en het snoer niet op een andere manier kan beschadigen of onder spanning kan komen te staan.**
- **Gebruik alleen een verlengsnoer als het er werkelijk niet anders kan.** Gebruik van een ongeschikt verlengsnoer kan het risico van brand, elektrische schok of elektrocutie tot gevolg hebben.
- **Plaats niet iets boven op een lader en plaats de lader niet op een zacht oppervlak omdat hierdoor de ventilatiesleuven kunnen worden geblokkeerd en de lader binnenin veel te heet wordt.** Plaats de lader niet in de buurt van een warmtebron. De lader wordt geventileerd door sleuven boven en onder in de behuizing.
- **Gebruik de lader niet met een beschadigd snoer of een beschadigde stekker—laat deze onmiddellijk vervangen.**

- **Gebruik de lader niet als er hard op is geslagen, als de lader is gevallen of op een andere manier beschadigd is.** *Breng de lader naar een erkend servicecentrum.*
- **Haal de lader niet uit elkaar; breng de lader naar een erkend servicecentrum wanneer service of reparatie nodig is.** *Onjuiste montage kan leiden tot het risico van een elektrische schok, elektrocutie of brand.*
- *Als het netsnoer is beschadigd, moet het onmiddellijk worden vervangen door de fabrikant, een servicemonteur van de fabrikant of een dergelijk vakbekwaam persoon, zodat risico is uitgesloten.*
- **Trek de stekker van de lader uit het stopcontact voordat u de lader gaat schoonmaken. Er is dan minder risico van een elektrische schok.** *Het risico is niet minder wanneer u de accu verwijderd.*
- *Probeer **NOOIT** 2 laders op elkaar aan te sluiten.*
- **De lader is ontworpen voor de 230V stroomvoorziening van een woning. Probeer de lader niet te gebruiken op een andere spanning.** *Dit geldt niet voor de 12V-lader.*







**Een accu opladen (Afb. [Fig.] D)**

1. Steek de lader in een geschikt stopcontact voordat u de accu insteekt.
2. Plaats de accu 9 in de lader, en let er daarbij op dat de accu geheel in de lader komt te zitten. Het rode lampje (opladen) knippert herhaaldelijk en dat duidt erop dat het laadproces is gestart.
3. Een volledig opgeladen accu wordt aangegeven door het rode lampje dat constant AAN blijft. De accu is nu volledig opgeladen en kan worden gebruikt of kan in de acculader blijven zitten. Duw, als u de accu uit de lader wilt nemen, op de accu-vrijgaveknop 17 op de accu.

**OPMERKING:** U kunt maximale prestaties en levensduur van lithium-ion-accu's garanderen door de accu's volledig op te laden voordat u deze voor het eerst in gebruik neemt.

**Werking van de lader**

Raadpleeg onderstaande indicatoren voor de laadstatus van de accu.

Laadindicaties	
	bezig met opladen 
	volledig opgeladen 
	hete/koude accuvertraging* 

\*Het rode lampje blijft knipperen, maar er brandt ook een geel indicatielampje wanneer de functie actief is. Wanneer de accu een geschikte temperatuur heeft bereikt, gaat het gele lampje uit en hervat de lader de laadprocedure.

De geschikte lader(s) laden niet een kapotte accu op. Wanneer er niet een lampje op de lader gaat branden, betekent dat dat de batterij niet goed is.

**OPMERKING:** Dit kan ook betekenen dat er iets mis is met de lader.

Als de lader laat zien dat er een probleem is, laat de lader en de accu dan testen door een geautoriseerd servicecentrum.

**Hot/Cold Pack Delay (Vertraging Hete/Koude Accu)**

Wanneer de lader waarneemt dat een accu te warm of te koud is, wordt onmiddellijk een Hot/Cold Delay gestart en wordt het laden uitgesteld tot de accu een geschikte temperatuur heeft bereikt. De lader schakelt dan automatisch over op de accu-laadstand. Deze functie waarborgt een maximale levensduur van de accu.

Een koude accu zal minder snel worden opgeladen dan een warme accu. De accu zal minder snel opladen gedurende de gehele laadcyclus en zal niet op maximumsnelheid gaan opladen, ook niet als de accu warmer wordt.

De lader DCB118 is voorzien van een interne ventilator voor het koelen van de accu. De ventilator gaat automatisch draaien wanneer de accu moet worden gekoeld. Gebruik de lader nooit als de ventilator niet goed werkt of als de ventilatiesleuven zijn geblokkeerd. Zorg ervoor dat er geen voorwerpen in de lader kunnen komen.

**Elektronisch Beveiligingssysteem**

XR Li-Ion-gereedschap is ontworpen met een Elektronisch Beveiligingssysteem dat ervoor zorgt dat de accu niet te veel wordt geladen, niet te heet wordt of te veel wordt ontladen. Het product zal automatisch uitgeschakeld worden, als het elektronisch beschermingssysteem actief wordt. Als dit gebeurt, zet u de Lithium-ion-accu op de lader, totdat deze volledig geladen is.

**Montage aan de wand**

Deze laders kunnen aan de wand worden gemonteerd of rechtop op een tafel of werkoppervlak staan. Plaats bij wandmontage de accu dichtbij een stopcontact en uit de buurt van een hoek of andere obstakels die de doorstroming van lucht kunnen verhinderen. Gebruik de achterzijde van de lader als sjabloon voor de plaatsing van de montageschroeven aan de wand. Monteer de lader stevig met gipsplaatschroeven (afzonderlijk aan te schaffen), van tenminste 25,4 mm lang waarvan de schroefkop een diameter heeft van 7 –9 mm, in hout geschroefd tot op een optimale diepte, waarbij ongeveer 5,5 mm van de schroef uitsteekt. Houd de sleuven aan de achterzijde van de lader tegenover de uitstekende schroeven en steek montagesleuven volledig op de schroeven.

**Instructies voor het reinigen van de lader**

 **WAARSCHUWING: Gevaar voor elektrische schok. Neem, voordat u met de reiniging begint, de stekker van de lader uit het stopcontact.** *U kunt stof en vet van de buitenzijde van de lader verwijderen met een doek of een zachte, niet-metalen borstel. Gebruik geen water of schoonmaakmiddelen. Laat nooit vloeistof in het gereedschap komen; dompel nooit een onderdeel van het gereedschap onder in een vloeistof.*

**Accu**

**Belangrijke veiligheidsinstructies voor alle accu's**

Als u vervangende accu's bestelt, zorg er dan voor dat u het catalogusnummer en voltage vermeldt.

De accu is niet volledig opgeladen als deze uit de verpakking komt. Voordat u de accu en oplader gebruikt, dient u de onderstaande veiligheidsinstructies te lezen. Volg vervolgens de oplaadprocedures zoals die zijn uitgelegd.

### LEES ALLE INSTRUCTIES

- **Laad de accu niet op en gebruik deze niet in een explosieve omgeving, zoals in de nabijheid van ontvlambare vloeistoffen, gassen of stof.** Wanneer u de accu plaatst in of verwijdert uit de lader kan het stof of de damp door een vonk vlamvatten.
- **Gebruik nooit geweld bij het plaatsen van de accu in de lader. Wijzig de accu op geen enkele manier als deze niet past in een lader die niet geschikt is, omdat de accu kan openbarsten waardoor ernstig persoonlijk letsel kan ontstaan.**
- *Laad de accu's alleen op in DEWALT-laders.*
- **Spat NIET met water en dompel de accu niet onder in water of andere vloeistoffen.**
- **Gebruik of bewaar het readio en de accu niet op plaatsen waar de temperatuur 40 °C of meer kan bereiken (bijvoorbeeld in een schuurtje of een metalen loods in de zomer).**
- **Verbrand de accu niet, zelfs niet als deze ernstig beschadigd is of volledig verbruikt.** De accu kan in vuur exploderen. Als lithium ion accu's worden verbrand, komen giftige dampen en materialen vrij.
- **Als de inhoud van de accu in contact met de huid komt, wast u dit onmiddellijk af met water en een milde zeep.** Als accuvloeistof in de ogen komt spoelt u 15 minuten met water in het geopende oog, of totdat de irritatie stopt. Als medische hulp nodig is dient u te vermelden dat de accuelektrolyt is samengesteld uit een mengsel van vloeibare organische carbonaten en lithiumzouten.
- **De inhoud van geopende accucellen kan irritatie aan de luchtwegen veroorzaken.** Zorg voor frisse lucht. Zoek als de symptomen aanhouden medische hulp.



**WAARSCHUWING:** Gevaar voor brandwonden.

Accuvloeistof kan ontvlambaar zijn als deze aan een vonk of vlam wordt blootgesteld.



**WAARSCHUWING:** Probeer nooit om welke reden dan ook de accu te openen. Als de behuizing van de accu is gescheurd of beschadigd, zet de accu dan niet in de lader. Klem een accu niet vast, laat een accu niet vallen, beschadig een accu niet. Gebruik een accu of lader waar hard op is geslagen, die is gevallen, waar overheen is gereden of die op welke manier dan ook is beschadigd (dat wil zeggen, doorboord met een spijker, geraakt met een hamer, vertrap) niet. Een elektrische schok of elektrocutie kan het gevolg zijn. Breng beschadigde accu's terug naar het servicecentrum zodat ze kunnen worden gerecycled.



**WAARSCHUWING: Brandgevaar. Berg de accu niet op en vervoer de accu niet op een manier dat metalen voorwerpen in contact kunnen komen met de aansluitpunten van de accu.** Bijvoorbeeld,

*steek de accu niet in een schortzak, broekzakken, gereedschapskisten, gereedschapsdozen, laden, enz., waar een losse spijkers, schroeven, sleutels, enz. liggen.*



**VOORZICHTIG: Plaats het gereedschap wanneer het niet in gebruik is, op z'n zijkant op een stabiel oppervlak waar het niet kan vallen of omvallen.**

*Sommige gereedschappen met grote accu's kunnen rechtop staan op de accu maar kunnen gemakkelijk worden omgegooid.*

### Transport



**WAARSCHUWING: Brandgevaar.** Tijdens het transport kunnen accu's mogelijk vlam vatten als de aansluitingen van de accu onbedoeld in aanraking komen met geleidende materialen. Controleer dat tijdens het transport de aansluitingen van de accu afgeschermd zijn en goed geïsoleerd van materialen die ermee in contact kunnen komen en kortsluiting kunnen veroorzaken.

DEWALT accu's voldoen aan alle van toepassing zijn verzendvoorschriften zoals deze zijn bepaald door de bedrijfstak en door wettelijke normen, zoals Aanbevelingen voor het Transport van Gevaarlijke Goederen van de UN; Voorschriften voor Gevaarlijke Goederen van de International Air Transport Association (IATA), Voorschriften Internationale Maritieme Gevaarlijke Goederen (IMDG) en de Europese Overeenkomst Betreffende het Internationale Vervoer van Gevaarlijke Goederen over de Weg (ADR). Lithium-ion cellen en accu's zijn getest in overeenstemming met Hoofdstuk 38,3 van de Aanbevelingen voor het Transport van Gevaarlijke Goederen Handleiding van Testen en Criteria.

In de meeste gevallen zal bij de verzending van een DEWALT-accu deze naar verwachting worden geclassificeerd als volledig gereguleerd Klasse 9 Gevaarlijk materiaal. Over het algemeen zullen alleen verzendingen die een lithium-ion-accu bevatten met een energie-classificatie hoger dan 100 Wattuur (Wh), moeten worden verzonden als volledig gereguleerd Klasse 9. Bij alle lithium-ion-accu's wordt de Wattuur-classificatie op de accu vermeld. Verder adviseert DEWALT in verband met complicaties met de voorschriften, lithium-ion-accu's niet als luchtvracht alleen te verzenden, ongeacht de Wattuur-classificatie. Zendingen van gereedschap met accu's (combo-sets) kunnen naar verwachting per luchtvracht worden verzonden, als de Wattuur-classificatie van de accu niet hoger is dan 100 Wh. Ongeacht of een verzending wordt geacht een vrijstelling te hebben of volledig voorgeschreven, is voor de verantwoordelijkheid van de verzender de meest recente voorschriften voor verpakking, labeling/markering en vereisten ten aanzien van documentatie.

De informatie die in dit hoofdstuk van de handleiding wordt verstrekt, wordt verstrekt in goed vertrouwen en wordt geacht nauwkeurig te zijn op het moment dat het document werd opgesteld. Er wordt echter geen garantie gegeven, impliciet of expliciet. Het is voor de verantwoordelijkheid van de koper ervoor te zorgen dat zijn activiteiten in overeenstemming zijn met de geldende voorschriften.

## Aanbevelingen voor opslag

1. De beste plaats om het apparaat op te bergen is koel en droog, uit direct zonlicht en niet in overmatige hitte of koude. Voor optimale accuprestaties en levensduur bergt u accu's op bij kamertemperatuur als deze niet in gebruik zijn.
2. Wanneer u de accu lange tijd opbergt, kunt u deze voor optimale resultaten het beste volledig opgeladen opslaan op een koele, droge plaats buiten de lader.

**OPMERKING:** Accu's kunnen beter niet volledig ontladen worden opgeslagen. De accu moet voor gebruik weer worden opgeladen.

## Labels op de oplader en accu

Behalve de pictogrammen die in deze handleiding worden gebruikt, kunnen de volgende pictogrammen op de labels op de lader en op de accu staan:



Lees gebruiksaanwijzing voor gebruik.



Zie **Technische gegevens** voor de oplaadtijd.



Accu wordt opgeladen.



Accu is opgeladen.



Accu is defect.



Niet doorboren met geleidende voorwerpen.



Laad geen beschadigde accu's op.



Niet blootstellen aan water.



Zorg dat defecte snoeren onmiddellijk worden vervangen.



Uitsluitend opladen tussen 4 °C en 40 °C.



Alleen voor gebruik binnenshuis.



Bied de accu als chemisch afval aan en houd rekening met het milieu.

LI-ION



DCBXXX

Laad DEWALT-accu's alleen op met de aangewezen DEWALT-laders. Wanneer u andere accu's dan de aangewezen DEWALT-accu's oplaadt met een DEWALT-lader dan kunnen deze barsten of kan dit leiden tot andere gevaarlijke situaties.



Gooi de accu niet in het vuur

## Inhoud van de verpakking

De verpakking bevat:

- 1 Radio
- 1 Li-Ion-accu (C1, D1, L1, M1, P1, S1, T1, X1 modellen)
- 2 Li-Ion-accu's (C2, D2, L2, M2, P2, S2, T2, X2 modellen)
- 3 Li-Ion-accu's (C3, D3, L3, M3, P3, S3, T3, X3 modellen)
- 1 Gebruiksaanwijzing

**OPMERKING:** Bij de N-modellen worden geen accu's, laders en gereedschapskoffers geleverd. Bij de NT-modellen worden geen accu's en laders geleverd. B-modellen zijn voorzien van een Bluetooth®-accu.

**OPMERKING:** Het merkteken met het woord Bluetooth® en logo's zijn geregistreerde handelsmerken die eigendom zijn van Bluetooth®, SIG, Inc. en ieder gebruik van dergelijke merktekens door DEWALT is onder licentie. Overige handelsmerken en merknamen zijn eigendom van hun respectievelijke eigenaren.

- Controleer of het radio, de onderdelen of accessoires mogelijk zijn beschadigd tijdens het transport.
- Neem de tijd om deze handleiding grondig door te lezen en te begrijpen voordat u de apparatuur gebruikt.

## Markering op het radio

De volgende pictogrammen staan op het gereedschap vermeld:



Lees gebruiksaanwijzing voor gebruik.



## Positie Datumcode (Afb. B)

De datumcode **18**, die ook het jaar van fabricage bevat, is binnen in de behuizing geprint.

Voorbeeld:

2018 XX XX

Jaar van fabricage

## Beschrijving (Afb. A–D)



**WAARSCHUWING:** Pas het gereedschap of een onderdeel ervan nooit aan. Dit kan schade of persoonlijk letsel tot gevolg hebben.

- 1 Aan/Uit-knop
- 2 Volumeknop
- 3 Pijlknoppen
- 4 Standenknop
- 5 Menuknop
- 6 Antenna
- 7 Enter/Display-knop
- 8 LCD-display
- 9 Accu
- 10 Accumeter-knop

- 11 Accuvak
- 12 Hulp-poort
- 13 Schroef van deur accuvak
- 14 Knoopcelbatterij
- 15 Deksel knoopcelbatterij
- 16 USB port (DCR020 bare)

## MONTAGE EN AANPASSINGEN

 **WAARSCHUWING:** Om het gevaar op ernstig persoonlijk letsel te verminderen, zet u het gereedschap uit en ontkoppelt u de accu, voordat u enige aanpassing maakt of hulpstukken of accessoires verwijderd/installeert. Het onbedoeld opstarten kan letsel veroorzaken.

 **WAARSCHUWING:** gebruik alleen de accusets en laders van DeWALT.

### De accu in de radio plaatsen en uit de radio nemen (Afb. B)

**OPMERKING:** Voor het beste resultaat is het belangrijk dat u de accu 9 volledig oplaadt.

#### De accu in de radio plaatsen

1. Houd de accu 9 tegenover de rails in het accuvak 11.
2. Schuif de accu in de handgreep totdat de accu stevig vastzit in het gereedschap en controleer dat de accu niet los raakt.

#### De accu uit de radio nemen

1. Druk op de vrijgaveknop 17 en trek de accu met een stevige ruk uit het accuvak.
2. Zet de accu in de lader zoals wordt beschreven in het ladergedeelte van deze handleiding.

### Vermogenmeter (Afb. D)

Er zijn DeWALT-accu's met een vermogenmeter en deze bestaat uit drie groene LED-lampjes die een aanduiding geven van de hoeveelheid lading die de accu nog heeft.

U kunt de vermogenmeter inschakelen door de knop van de vermogenmeter 10 in te drukken. Een combinatie van de drie groene LED-lampjes gaat branden en dat geeft een aanduiding van de hoeveelheid lading die de accu nog heeft. Wanneer de lading in de accu onder het bruikbare niveau ligt, gaat de vermogenmeter niet branden en moet de accu worden opgeladen.

**OPMERKING:** De brandstofmeter geeft slechts een indicatie van de hoeveelheid lading die de accu nog heeft. De meter geeft geen aanwijzingen over de functionaliteit van het gereedschap en is onderhevig aan schommelingen afhankelijk van productcomponenten, temperatuur en de toepassing door de eindgebruiker.

### De Knoopcelbatterij plaatsen (Afb. B)

 **WAARSCHUWING:** Wanneer u de batterij vervangt, vervang deze dan door een batterij van hetzelfde merk en type. Houd rekening met de juiste polariteit (+ en -) wanneer u batterijen vervangt. Berg batterijen niet op en

vervoer ze niet op een manier dat er metalen voorwerpen in contact kunnen komen met de aansluitpunten van de batterij.

 **WAARSCHUWING:** Om het gevaar op ernstig persoonlijk letsel te verminderen, zet u het gereedschap uit en ontkoppelt u de accu, voordat u enige aanpassing maakt of hulpstukken of accessoires verwijderd/installeert.

Uw radio is voorzien van geheugencapaciteit voor het opslaan van de tijd. Wanneer de radio uitstaat (OFF), wordt deze geheugenfunctie in stand gehouden door één knoopcelbatterij die bij de radio wordt geleverd.

1. Zet de radio uit en trek de stekker uit het stopcontact.
2. Maak de schroef 13 in het batterijdeurtje 15 los.
3. Druk op het veerslot van het batterijdeurtje en trek eraan om het te openen.
4. Plaats de knoopcel batterij 14 volgens het diagram in het knoopcel batterijgebied.
5. Plaats het batterijdeurtje opnieuw, steek de schroef erin en draai deze vast.

**OPMERKING:** U kunt de LCD-display en de klok resetten door de knoopcelbatterij uit te nemen en weer te plaatsen. Volg deze procedure als het scherm vast lijkt te zitten.

## BEDIENING

### Instructies voor gebruik

 **WAARSCHUWING:** Houd u altijd aan de veiligheidsinstructies en van toepassing zijnde voorschriften.

 **WAARSCHUWING:** Zet de radio niet neer op plaatsen waar het toestel bloot kan komen te staan aan druipend of spattend water.

### Werking op wisselstroom

Haal het stroom snoer uit de verpakking en steek de stekker in een stopcontact voor 230 V wisselstroom.

### Het gereedschap bedienen (Afb. A)

#### Aanpassing van Vermogen/Volume

1. Schakel de radio in door op de Aan/Uit-knop te drukken 1. **OPMERKING:** Wanneer de radio voor de eerste keer wordt gebruikt, wordt de stand DAB ingeschakeld en wordt er automatisch naar zenders gezocht. Vervolgens wordt de juiste tijd ingesteld en wordt op de eerst gevonden zender afgestemd. Als er geen tijdssignaal is, kunt u zelf de tijd instellen, raadpleeg **De klok programmeren**.
2. Draai knop 2 naar rechts voor meer volume. Draai de knop naar links voor minder volume.

#### Stand DAB - Afstemming

Wanneer het toestel voor het eerst wordt ingeschakeld in de stand DAB/DAB+, zal de radio Auto Scan uitvoeren zoeken naar zenderstations in de regio.

Scrol met behulp van de linker- of rechter pijlknop 3 door de zenders.

**OPMERKING:** Wanneer u naar een andere geografische locatie bent gegaan of als de ontvangst slecht was bij de oorspronkelijke scan (misschien was de antenne niet overeind gezet), kan het zijn dat de lijst van beschikbare zenders leeg is of onvolledig. U kunt beschikbare zendstations vinden door zelf de functie Auto Scan uit te voeren.

**Zo voert u Auto Scan uit:**

1. Druk op de menuknop **5**, scroll door de optie met de rechter pijlknop **3** tot u bij **Auto Scan** komt en selecteer deze optie met een druk op de Enter/Display-knop **7**.

Druk op de Enter/Display-knop **7** en voer de Auto Scan uit.

**Stand DAB – Zenders Wegdoen**

Sommige zenders zijn een keer ontvangen door uw radio, maar daarna niet meer beschikbaar, zij zullen misschien worden getoond met een ? achter de naam van de zender.

U kunt deze zenders uit de zenderlijst halen met de functie Wegdoen:

1. Druk op Menu **5** en scroll direct naar de optie **Wegdoen**.
2. Druk op Enter/Display **7** en selecteer deze optie.

**Stand DAB Mode – Compressie Van Het Dynamisch Bereik (Dynamic Range Compression - DRC)**

Deze functie beperkt het verschil tussen de luidste en de minst luide uitgezonden audiopassages. In feite maakt dit rustige geluiden luider en luide geluiden in vergelijking daarmee rustiger.

De volgende opties zijn beschikbaar:

0	DRC van uitzending wordt genegeerd
1/2	stelt DRC in op de helft van het uitgezonden niveau
1	gebruikt het uitgezonden DRC-niveau
2	verdubbelt het uitgezonden DRC-niveau

**OPMERKING:** DRC werkt alleen als het is ingesteld door de uitzender van het signaal.

**Fm-Stand - Afstemmen**

**Zo stemt u af op zenders:**

Duw op de rechterpijl als u verderop op de frequentieband wilt afstemmen, duw op de linkerpijl als terug wilt gaan op de frequentieband.

**Zo zoekt u naar zenders:**

Houd de rechter pijlknop **3** eenmaal ingedrukt en laat los. De frequentie van de tuner neemt toe en er wordt gezocht naar de eerste radiozender die voldoende helder doorkomt, en vervolgens stopt de tuner bij die zender. U kunt verder zoeken naar een radiozender op hogere frequenties door opnieuw op de rechterpijl te drukken. U kunt zoeken naar radiozenders op lagere frequenties door op de linkerpijl te drukken. De zoekfunctie is beschikbaar in de FM-stand.

**De Klok Programmeren**

U kunt de tijd en de datum zelf bijwerken of de datum en de tijd automatisch laten synchroniseren met de nationale tijdssignalen die over DAB (waar beschikbaar) worden uitgezonden.

**De klok automatisch laten synchroniseren: (ALLEEN in de stand DAB)**

**OPMERKING:** Wanneer de radio voor de eerste keer wordt gebruikt, wordt de stand DAB ingeschakeld en wordt er automatisch naar zenders gezocht.

1. Druk op de Menuknop **5**.
2. Scroll met de pijlknoppen **3** naar **Klok op tijd zetten** en druk op de Enter/Display-button **7**.
3. Scroll naar **Nu Tijd synchroniseren** en selecteer deze optie door op de Enter/Display-knop te drukken. Zo wordt de tijd automatisch gesynchroniseerd met de nationale tijdssignalen.

**De klok zelf op tijd zetten: (stand FM en DAB)**

1. Druk op de menuknop **5**.
2. Scroll met de pijlknoppen **3** naar **Klok op tijd zetten** op de LCD-display en druk op de Enter/Display-button **7**.
3. Scroll naar **Datum en tijd** en druk op de Enter/Display-knop **7**.
4. Stel de datum en de tijd in met de linker en rechter pijlknoppen **3**.
5. Wanneer de gewenste tijd is ingesteld, drukt u op Enter/Display **7** en bevestigt u de instelling.

**Andere opties uit het menu Klok op tijd zetten:**

- Tijdsindeling: Selecteer een indeling voor de tijdsweergave van 12 uur of 24 uur
- Datumindeling: Selecteer de indeling van de datumweergave, MM/DD/JJJJ, JJJJ/MM/DD of DD/MM/JJJJ.

**Belangrijke opmerkingen over de radio (Afb. C)**

1. De radio werkt tot wel 14 uur op een volledig opgeladen 4,0 A/u-accu die in goede staat is. De radio werkt minder lang op accu's van een lagere spanning of een geringere capaciteit.
2. De kwaliteit van de ontvangst varieert met de locatie en de sterkte van het radiosignaal.
3. Sommige generators zullen misschien achtergrondgeluid geven.
4. U kunt de hulpoort (Aux) **12** gebruiken door met een kabel een verbinding tot stand te brengen tussen deze poort en de uitgang van een iPod\*\* CD/MP3-speler (Afb. C). Het geluid van de externe bron klinkt over de luidsprekers van de radio.
5. De USB-voedingsuitgang **16** is een aansluitpoort voor het voeden van toestellen van weinig vermogen, zoals mobiele telefoons, CD- en MP3-spelers. NB. U kunt geen toestellen opladen via de USB-poort, wanneer de radio werkt op batterijen. (DCR020 bare)

\* iPod is een geregistreerd handelsmerk van Apple, Inc.

## ONDERHOUD

Uw DEWALT oplader/radio is ontworpen om gedurende een lange tijdsperiode te functioneren met een minimum aan onderhoud. Continue bevredigende bediening is afhankelijk van voldoende zorg.

### Opmerkingen over onderhoud

De gebruiker kan geen onderhoud aan dit product uitvoeren. Er zitten geen onderdelen in de radio waaraan de gebruiker onderhoud kan verrichten. Service moet worden uitgevoerd in een officieel servicecentrum zodat kan worden voorkomen dat beschadiging optreedt van interne onderdelen die gevoelig zijn voor statische elektriciteit



### Reiniging



**WAARSCHUWING:** *Blaas vuil en stof uit de hoofdbehuizing met droge lucht, zo vaak u ziet dat vuil zich in en rond de luchtopeningen ophoopt. Draag goedgekeurde oogbescherming en een goedgekeurd stofmasker als u deze procedure uitvoert.*



**WAARSCHUWING:** *Gebruik nooit oplosmiddelen of andere bijtende chemicaliën voor het reinigen van niet-metalen onderdelen van het gereedschap. Deze chemicaliën kunnen het materiaal dat in deze onderdelen is gebruikt verzwakken. Gebruik een doek die uitsluitend met water en milde zeep is bevochtigd. Zorg dat er nooit enige vloeistof in het gereedschap komt; dompel nooit enig onderdeel van het gereedschap in een vloeistof.*

### Optionele accessoires



**WAARSCHUWING:** *Aangezien andere accessoires dan die, welke door DEWALT worden aangeboden, niet zijn getest met dit product, kan het gebruik van dergelijke accessoires met deze radio gevaarlijk zijn. Beperk het risico van letsel, gebruik alleen door DEWALT aanbevolen accessoires met dit product.*

Neem contact op met uw leverancier voor verdere informatie over de geschikte accessoires.

### Bescherming van het milieu



Gescheiden inzameling. Producten en batterijen die zijn voorzien van dit symbool, mogen niet bij het normale huishoudelijke afval worden weggegooid.

Producten en batterijen bevatten materialen die kunnen worden teruggewonnen en gerecycled, zodat de vraag naar grondstoffen afneemt. Recycle elektrische producten en batterijen volgens de lokale voorschriften. Nadere informatie is beschikbaar op [www.2helpU.com](http://www.2helpU.com).

## Herlaadbare accu

Deze duurzame accu moet herladen worden als hij niet krachtig genoeg blijkt tijdens het uitvoeren van klussen die daarvoor vlot verliepen. Aan het einde van zijn technische levensduur dient u dit werktuig weg te gooien met respect voor het milieu:

- Put de accu geheel uit, en verwijder vervolgens de accu uit de radio.
- Lithium-ion-cellen recyclebaar. Breng ze terug bij uw leverancier of naar het milieupark bij u in de buurt. De ingezamelde accu's zullen worden gerecycled of op juiste wijze tot afval worden verwerkt.

# RADIO

## DCR020/DCR021

### Gratulerer!

Du har valgt et DeWALT-verktøy. Mange års erfaring, grundig produktutvikling og innovasjon gjør DeWALT til en meget pålitelig partner for profesjonelle brukere av elektrisk verktøy.

### Tekniske data

		DCR020	DCR021
Strømkilde		AC/DC	DC
Batterispenning	$V_{DC}$	10.8/14.4/18	10.8/14.4/18
Nettspenning	$V_{AC}$	230	—
Batteritype		Li-Ion	Li-Ion
Vekt (uten batteripakke)	kg	2.9	1.93

### OVERENSSTEMMELSESERKLÆRING MED EU

#### Maskineridirektiv



#### Radio

#### DCR020/DCR021

DeWALT erklærer herved at DeWALT Radio DCR021 samsvarer med direktiv 2014/53/EU og alle aktuelle EU-direktivkrav.

Den fullstendige teksten til EU erklæringen om samsvar kan fås etter forespørsel hos DeWALT, Richard-Klinger-Straße 11, D-65510, Idstein, Tyskland, eller er tilgjengelig på den følgende internettadresse: [www.2helpu.com](http://www.2helpu.com) Søk etter produkt og typenummer som angitt på merkeskiltet.



**ADVARSEL:** Les bruksanvisningen slik at skaderisikoene kan reduseres.

### Definisjoner: Retningslinjer for sikkerhet

Definisjonene nedenfor beskriver alvorlighetsnivået de enkelte signalordene er. Les brukerhåndboken og vær spesielt oppmerksom på disse symbolene.



**FARE:** Angir en eksisterende farlig situasjon som, og hvis den ikke unngås, vil føre til **dødsfall eller alvorlig personskade**.



**ADVARSEL:** Angir en potensielt farlig situasjon som, og hvis den ikke unngås, kan føre til **dødsfall eller alvorlig personskade**.



**FORSIKTIG:** Angir en potensielt farlig situasjon som, og hvis den ikke unngås, kan føre til **mindre eller moderat personskade**.

**MERK:** Angir en arbeidsmåte som ikke er relatert til personskader, men som kan føre til **skader på utstyr hvis den ikke unngås**.



Angir fare for elektrisk støt.



Angir brannfare.

### Generelle sikkerhetsadvarsler for elektriske verktøy



**ADVARSEL:** Les alle sikkerhetsadvarsler og alle instruksjoner. Manglende overholdelse av advarslene og instruksjonene kan resultere i elektrisk sjokk, ild og/eller alvorlig skade.

### TA VARE PÅ ALLE ADVARSLER OG INSTRUKSJONER FOR FREMTIDIG BRUK

### Sikkerhetsanvisninger for radioer

- **Ta ut batteripakken.** Slå av før du lar den stå ubetjent. Koble fra batteripakken når den ikke brukes, før bytting av tilbehør og ekstrautstyr, og før service.
- Dette apparatet er ment for bruk i moderate klima.
- Dette apparatet er ikke ment for bruk av personer (inkludert barn) med redusert fysiske, sensoriske eller mentale evner, eller mangel på erfaring og kunnskap, med mindre de får tilsyn eller har blitt opplært i bruk av apparatet av en person ansvarlig for deres sikkerhet.
- Barn må holdes under oppsyn, sørg for at de ikke leker med apparatet.
- Radioen må ikke utsettes for drypping eller sprut, væskefylte objekter så som vaser må ikke plasseres oppe på den.
- Flammekilder som tente stearinlys må ikke plasseres på radioen.
- Radioen er utelukkende ment for innendørs og profesjonell bruk.

### Elektrisk sikkerhet

Kontroller alltid at batteripakkens spenning stemmer med spenningen på typeskiltet. Du må også passe på at spenningen på batteriladeren stemmer overens med strømmettet hos deg.



**ADVARSEL:** Fare for elektrisk støt. Skal brukes i tørre omgivelser. Dersom strømkabelen er skadet må den byttes ut med en spesielt produsert strømkabel fra DeWALT service-organisasjon.

### Bruk av skjøteledning

Skjøteledning bør ikke brukes hvis det ikke er absolutt nødvendig. Bruk en godkjent skjøteledning som egner seg for kraftforsyningen til din lader (se **Tekniske data**). Minimum størrelse på lederen er 1 mm<sup>2</sup>; maksimum lengde er 30 m. Alltid vikle ut kabelen fullstendig når du bruker en kabeltrommel.

### TA VARE PÅ DENNE BRUKSANVISNINGEN

### Ladere

DeWALT ladere trenger ingen justeringer, og er designet til å være så enkle som mulig å bruke.

Batterier				Ladere/Ladetider (i minutter)					
Kat #	V <sub>DC</sub>	Ah	Vekt kg	DCB107	DCB113	DCB115	DCB118	DCB132	DCB119
DCB546	18/54	6,0/2,0	1,05	270	140	90	60	90	180
DCB547	18/54	9,0/3,0	1,25	420	220	140	85	140	270
DCB181	18	1,5	0,35	70	35	22	22	22	45
DCB182	18	4,0	0,61	185	100	60	60	60	120
DCB183/B	18	2,0	0,40	90	50	30	30	30	60
DCB184/B	18	5,0	0,62	240	120	75	75	75	150
DCB185	18	1,3	0,35	60	30	22	22	22	40
DCB187	18	3,0	0,48	140	70	45	45	45	90
DCB141	14,4	1,5	0,30	70	35	22	X	22	45
DCB142	14,4	4,0	0,54	185	100	60	X	60	120
DCB143	14,4	2,0	0,30	90	50	30	X	30	60
DCB144	14,4	5,0	0,52	240	120	75	X	75	150
DCB145	14,4	1,3	0,30	60	30	22	X	22	40
DCB125	10,8	1,3	0,20	60	30	22	X	22	40
DCB127	10,8	2,0	0,20	90	50	30	X	30	60

## Viktige sikkerhetsinstruksjoner for alle batteriladere

**TA VARE PÅ DENNE BRUKSANVISNINGEN:** Denne manualen inneholder viktige sikkerhetsanvisninger og bruksanvisninger for compatible batteriladere (se **Tekniske data**).

- Før du bruker laderen les alle instruksjoner og advarselmerker på laderen, batteripakken og produktet som bruker batteripakken.



**ADVARSEL:** Fare for støt. Ikke la væske komme inn i laderen. Det kan resultere i elektrisk støt.



**ADVARSEL:** Vi anbefaler bruk av en jordfeilsikring med en nominell strømverdi på 30mA eller mindre.



**FORSIKTIG:** Fare for brannskader. For å redusere faren for skader, lad kun DEWALT oppladbare batterier. Andre type batterier kan sprekke og forårsake personskader og materielle skader.



**FORSIKTIG:** Barn må holdes under oppsyn, sørg for at de ikke leker med apparatet.

**MERK:** Under visse forhold, med laderen innpluggert i strømforsyningen, kan de eksponerte kontaktene i laderen kortsluttes av fremmedlegemer. Fremmedlegemer som kan lede strøm, inkludert, men ikke begrenset til stålull, aluminiumsfolie eller annen ansamling av metalliske partikler, må holdes unna åpningene i laderen. Kople alltid laderen fra strømtilførselen når det ikke er en batteripakk i hulrommet. Kople fra laderen før rengjøring.

- **IKKE forsøk å lade batteripakken med andre ladere enn de som er nevnt i denne manualen.** Laderen og batteripakken er spesielt designet for å jobbe sammen.
- **Disse ladere er ikke ment for annen bruk enn lading av DEWALT oppladbare batterier.** Annen bruk kan resultere i brannfare og/eller elektrisk støt.
- **Ikke utsett laderen for regn eller snø.**

- **Dra i kontakten og ikke ledningen når du kople laderen fra strømmen.** Dette reduserer faren for skade på kontakten og ledningen.
- **Påse at ledningen er plassert slik at den ikke trekkes på, snubles i, eller på annen måte utsettes for skade eller påkjenning.**
- **Ikke bruk skjøteledning med mindre det er helt nødvendig.** Bruk av feil skjøteledning kan resultere i brannfare og/eller elektrisk støt.
- **Ikke plasser noe på laderen og ikke plasser laderen på en myk overflate som kan blokkere ventilasjonsslissene og resultere i for høy innvendig temperatur.** Plasser laderen et sted unna varmekilder. Laderen ventileres gjennom slisser i toppen og bunnen av huset.
- **Ikke bruk lader med skadet ledning eller kontakt**—bytt dem ut med en gang.
- **Ikke bruk laderen dersom den har fått et slag, er mistet i gulvet eller skadet på annen måte.** Lever den på et autorisert serviceverksted.
- **Ikke ta laderen fra hverandre; lever den på et autorisert serviceverksted når service eller reparasjon trengs.** Å sette den sammen feil kan resultere i elektrisk støt eller brann.
- Dersom ledningen er skadet må den byttes ut med en gang av produsenten, dens serviceagent eller lignende kvalifisert person for å unngå farer.
- **Kople laderen fra strømtilførselen før du begynner med rengjøring.** Dette reduserer faren for elektrisk støt. Fjerning av batteripakken reduserer ikke denne faren.
- **ALDRI forsøk på kople 2 ladere sammen.**
- **Laderen er designet for å bruke standard 230V elektrisk strøm. Ikke forsøk å bruke den på annen spenning.** Dette gjelder ikke billaderen.

## Lade et batteri (Fig. D)

1. Plugg inn laderen i en passende stikkontakt for du setter inn batteripakken.
2. Sett batteripakken **9** i laderen, pass på at batteripakken sitter godt i laderen. Det røde (lade) lyset blinker gjentatt som indikasjon på at ladeprosessen er startet.
3. Fullført lading vises ved at det røde lyset er PÅ konstant. Pakken er da fullt oppladet og kan brukes, eller den kan bli stående i laderen. For å ta batteripakken ut av arbeidspakken, trykk inn og hold låseknappen **17** på batteripakken og ta den av.

**MERK:** For å sikre maksimum ytelse og levetid på Li-Ion batteripakker, lad batteripakken helt opp før første gangs bruk.

## Bruk av lader

Se indikatorene under for batteripakkens ladetilstand.

Ladeindikatorer	
 lading	
 fulladet	
 varm/kald ladeforsinkelse*	

\*Det røde lyset vil fortsette å blinke, men et gult indikatorlys vil lyse under denne operasjonen. Når batteriet har kjølt seg ned, vil det gule lyset bli slått av og laderen vil gjenoppta ladeprosedyren.

Kompatible ladere vil ikke lade en defekt batteripakke. Laderen vil indikere et defekt batteri ved at lyset ikke tennes.

**MERK:** Dette kan også tyde på et problem med laderen. Dersom laderen indikerer et problem, ta med lader og batteripakke til et servicesenter for testing.

### Ventetid for varm/kald pakke

Dersom laderen detekterer et batteri som er for varmt eller kaldt, vil den automatisk starte en "varm/kald pakke forsinkelse", og venter med å lade til batteriet har passende temperatur. Laderen vil deretter automatisk skifte til lademodus for pakken. Denne funksjonen sikrer maksimal levetid på batteriet.

En kald batteripakke vil lade langsommere enn en varm batteripakke. Batteripakken vil lade langsommere gjennom hele ladesyklusen, og vil ikke gå tilbake til maksimal ladehastighet selv om batteriet blir varmt.

Ladere DCB118 er utstyrt med en intern vifte som er designet for å avkjøle batteripakken. Viften vil slå seg på automatisk når batteripakken trenger å kjøles. Bruk aldri laderen dersom viften ikke fungerer korrekt eller dersom ventilasjonsåpningene er blokkert. Pass på at fremmedlegemer ikke kommer inn i laderen.

### Elektronisk beskyttelsessystem

XR Li-ione verktøy er designet med et elektronisk beskyttelsessystem som vil beskytte batteriet mot overlading, overoppvarming eller dyp utlading.

Verktøyet vil automatisk slå seg av dersom beskyttelsessystemet aktiveres (Electronic Protection System). Dersom det skjer, sett litium-ion batteriet på laderen til det er helt oppladet igjen.

## Veggmontering

Disse laderne er designet for å monteres på vegg eller stå på et bord eller arbeidsbenk. Dersom den skal monteres på veggen, plasser laderen innen rekkevidde fra en stikkontakt og unna hjørner eller andre hindringer som kan stoppe luftstrømmen. Bruk baksiden av laderen som mal for å bore hull i veggen for monteringskruene. Monter laderen godt med gipsskruer (må kjøpes separat) minst 25,4 mm lange med hodediameter 7–9 mm, som skrues inn i treverk til optimal dybde med omtrent 5,5 mm av skruen som stikker ut. Rett inn sporene på baksiden av laderen med de utstikkende skruene og lås på plass i sporene.

## Rengjøringsanvisninger for lader



### ADVARSEL: Fare for støt. Koble laderen fra

**strømuttaket før rengjøring.** Smuss og fett kan fjernes fra laderen ved hjelp av en klut eller en myk, metallfri børste. Ikke bruk vann eller rengjøringsvæsker. Aldri la noen væske trenge inn i verktøyet; aldri dypp noen del av verktøyet i en væske.

## Batteripakke

### Viktige sikkerhetsinstruksjoner for alle batteripakker

Sørg for å inkludere katalognummer og spenning når du bestiller nye batteripakker.

Batteriet kommer ikke fullstendig ladet ut av pakningen. Les sikkerhetsinstruksjonene under før du bruker batteripakken og laderen. Følg deretter ladeprosedyrene som er beskrevet.

### LES ALLE INSTRUKSJONER

- **Ikke lad eller bruk batteriet i eksplosive omgivelser, slik som i nærheten av antennelige væsker, gasser eller støv.** Innsetting eller uttak av batteriet kan antenne støvet eller gassen.
- **Tving aldri batteripakken inn i laderen. Ikke modifierer batteripakken på noen måte for å passe inn i en ikke-kompatibel lader idet batteripakken kan sprekke og forårsake alvorlig personskade.**
- *Lad batteripakkene kun i DEWALT ladere.*
- **IKKE** sprut på eller senke ned i vann eller andre væsker.
- **Ikke lagre eller bruk radio eller batteripakken på steder der temperaturen kan nå eller overstige 40 °C (104 °F) (som utenfor skur eller metallbygg på sommeren).**
- **Ikke brenn batteripakken selv om den er alvorlig skadet eller fullstendig utslitt.** Batteripakken kan eksplodere i en brann. Giftige gasser og materialer oppstår når man brenner litium ion-batteripakker.
- **Hvis batteriets innhold kommer i kontakt med huden, vasker du området med mild såpe og vann.** Hvis du får batterivæske på øyet, skyller du det åpne øyet i 15 minutter eller til irritasjonen gir seg. I tilfelle det trengs medisinsk tilsyn, er batteriets elektrolytt sammensatt av en blanding av organiske karbonater og litium-salter.
- **Innholdet i åpne battericeller kan forårsake irritasjon av luftveiene.** Skaff frisk luft. Søk medisinsk ettersyn hvis symptomene vedvarer.



**ADVARSEL:** Fare for brannskader. Batterivæskan kan antennes hvis den utsettes for gnister eller flammer.



**ADVARSEL:** Forsøk aldri å åpne batteripakken av noen årsak. Ikke sett i laderen dersom batteripakkens ytre er sprukket eller skadet. Ikke knus, slipp i gulvet eller skad batteripakken. Ikke bruk en batteripakke eller lader som har fått et slag, er mistet i gulvet, påkjørt eller skadet på annen måte (f.eks. gjennomboret av en spiker, slått med hammer, tråkket på). Det kan resultere i elektrisk støt. Skadede batteripakker skal leveres til servicesenteret for gjenvinning.



**ADVARSEL:** Fare for brann. Ikke lagre eller transporter batteripakken slik at batteripolene kan komme i kontakt med metallobjekter. For eksempel, ikke legg batteriet i forkle, lommer, verktøyskrin, produktesker, skuffer etc. sammen med løse spikere, skruer, nøkler, etc.



**FORSIKTIG:** Når det ikke er i bruk plasser verktøyet på siden på en stabil overflate der det ikke skaper fare for snubling eller fall. Noen verktøy med store batteripakker kan stå på batteripakken, men kan lettes slås overende.

## Transport



**ADVARSEL:** Fare for brann. Transport av batterier kan kanskje føre til brann dersom batteripolene utilsiktet kommer i kontakt med elektrisk ledende materialer. Ved transport av batterier, pass på at batteripolene er beskyttet og godt isolerte fra materialer som kan komme i kontakt og føre til kortslutning.

DeWALT batterier samsvarer med alle aktuelle shipping-forskrifter som angitt av bransjen og lovregler, inkludert UN Recommendations on the Transport of Dangerous Goods; International Air Transport Association (IATA) Dangerous Goods Regulations, International Maritime Dangerous Goods (IMDG) Regulations, og European Agreement Concerning The International Carriage of Dangerous Goods by Road (ADR). Litium-ion celler og batterier er testet i henhold til avsnitt 38,3 i "UN Recommendations on the Transport of Dangerous Goods Manual of Tests and Criteria".

I de fleste tilfeller vil forsendelse av en DeWALT batteripakke være unntatt fra klassifisering som en fullt regulert Class 9 Hazardous Material. Vanligvis vil bare forsendelser som inneholder et litium-ione batteri med høyere energiklassifisering enn 100 watt-timer (Wh) kreve forsendelse som fullt regulert Class 9. Alle litium-ione batterier har angitt watt-timer på pakken. Men på grunn av de kompliserte reglene anbefaler DeWALT ikke å sende litium-ione batteripakker med fly, uansett watt-time klassifisering. Forsendelser av verktøy med batterier (kombinerte sett) kan unntaksvis sendes med fly dersom angitt watt-timer på batteripakken er under 100 Wh.

Uansett om en transport regnes som unntatt eller fullt regulert, er det senderens ansvar å sjekke de gjeldende reglene for pakking, etiketter/merking og dokumentasjon.

Informasjonen i dette avsnittet av manualen er gitt i god tro og ansett som nøyaktig på tidspunktet dokumentet ble opprettet. Men det gis ingen garantier, hverken eksplisitt eller implisitt.

Det er kjøperens ansvar å sikre at aktivitetene samsvarer med de gjeldende retningslinjer.

## Anbefalinger for lagring

1. Den ideelle lagringsplassen er kjølig og tørr og ikke utsatt for direkte solskinn samt for sterk varme eller kulde. For optimal batteriytelse og levetid bør batteripakker lagres i romtemperatur når de ikke er i bruk.
2. For lang tids lagring, anbefales det for optimalt resultat å lagre en fullt ladet batteripakke på et kjølig og tørt sted uttatt av laderen.

**MERK:** Batteripakker bør ikke lagres fullt utladet. Batteripakken må lades opp igjen før bruk.

## Merking på laderen og batteripakken

I tillegg til piktogrammene som er brukt i denne manualen, kan etikettene på laderen og batteripakken vise følgende piktogrammer:



Les instruksjonshåndboken før bruk.



Se **Tekniske data** for ladetid.



Batteriet lader.



Batteriet oppladet.



Batteri defekt.



Ikke undersøk med strømførende gjenstander.



Ikke lad skadede batteripakker.



Ikke utsett for vann.



Få byttet defekte ledninger omgående.



Lades kun mellom 4 °C og 40 °C.



Kun for innendørs bruk.



Deponer batteripakken på miljøvennlig vis.

LI-ION



Lad kun DeWALT batteripakker med de angitte DeWALT laderne. Lading av andre batteripakker enn de angitte DeWALT batteriene med en DeWALT lader kan føre til at de sprekker eller til andre farlige situasjoner.



Ikke brenn batteripakken.

## Pakkens innhold

Pakken inneholder:

- 1 Radio
- 1 Li-ion batteripakke (C1, D1, L1, M1, P1, S1, T1, X1 modeller)
- 2 Li-ion batteripakker (C2, D2, L2, M2, P2, S2, T2, X2 modeller)
- 3 Li-ion batteripakker (C3, D3, L3, M3, P3, S3, T3, X3 modeller)
- 1 Instruksjonshåndbok

**MERK:** Batteripakker, ladere og kofferter er ikke inkludert med N-modeller. Batteripakker og ladere er ikke inkludert med NT-modeller. B-modeller inkluderer Bluetooth® batteripakker.

**MERK:** Bluetooth® ordmerke og logoer er varemerker eiet av Bluetooth®, SIG, Inc. og all bruk av slike merker ved DeWALT er under lisens. Andre varemerker og merkenavn er eiet av sine respektive eiere.

- Se etter skader på radio, deler eller tilbehør som kan ha oppstått under transport.
- Ta deg tid til å lese grundig gjennom og forstå denne håndboken før bruk.

## Merking på radio

Følgende piktogrammer vises på verktøyet:



Les instruksjonshåndboken før bruk.



## Datokode plassering (Fig. B)

Datokoden **18**, som også inkluderer produksjonsåret, er trykket på huset.

Eksempel:

2018 XX XX  
Produksjonsår

## Beskrivelse (Fig. A–D)

**ADVARSEL:** Aldri modifierer elektroverktøyet eller noen del av det. Dette kan føre til materiell- eller personskaader.

- 1 Strømbryter
- 2 Volumbryter
- 3 Piltknapper
- 4 Modus knapp
- 5 Menyknapp
- 6 Antenne
- 7 Enter/display knapp
- 8 LCD display
- 9 Batteripakke

- 10 Ladeindikator knapp
- 11 Batteriholder
- 12 Ekstra port
- 13 Batteridørskruer
- 14 Myntcellebatteri
- 15 Myntcelle batterilokk
- 16 USB port (DCR020 bare)

## MONTERING OG JUSTERING



**ADVARSEL:** For å redusere risikoen for alvorlig personskaade, slå av verktøyet og koble fra batteripakken før du foretar eventuelle justeringer eller fjerner/installerer tilleggsutstyr eller tilbehør.

En utilsiktet oppstart kan føre til personskaader.



**ADVARSEL:** Bruk kun batteripakker og ladere fra DeWALT.

## Sette inn og fjerne batteripakke på radioen (Fig. D)

**MERK:** For best resultat, pass på at batteripakken **9** er helt oppladet før bruk.

### Installere batteripakken i radioen

1. Rett inn batteripakken **9** med skinnene i batteriholderen **11**.
2. Skyv den inn i håndtaket til batteripakken er godt festet i verktøyet, pass på at den ikke løsner.

### Fjerne batteripakken fra radioen

1. Trykk på utløserknappen **17**, og trekk batteripakken bestemt ut av batteriholderen.
2. Sett batteripakken i laderen som beskrevet i laderavsnittet i denne manualen.

## Ladeindikator batteripakker (Fig. D)

Noen DeWALT batteripakker inkluderer en ladeindikator som består av tre grønne LED som indikerer hvor mye lading som er igjen i batteripakken.

For å aktivere ladeindikatoren, trykk og hold indikatorknappen **10**. En kombinasjon av tre grønne LED-lys vil lyse og vise gjenværende lading. Dersom gjenværende lading av batteriet er under brukbar grense, vil ingen lys tennes og batteriet må lades opp.

**MERK:** Ladeindikatoren er bare en indikasjon av gjenværende lading i batteripakken. Den gir ingen indikasjon på om verktøyet fortsatt kan brukes, og kan variere med produktkomponentene, temperatur og brukerens bruksområde.

## For å installere myntcellebatteriet (Fig. B)



**ADVARSEL:** Når du skifter batteriet, pass på å skifte med et av samme merke og type. Pass på korrekt polaritet (+ og –) når du skifter batterier. Ikke lagre eller transporter batterier slik at batteripolene kan komme i kontakt med metallobjekter.



**ADVARSEL:** For å redusere risikoen for alvorlig personskade, slå av verktøyet og koble fra batteripakken før du foretar eventuelle justeringer eller fjerner/installerer tilleggsutstyr eller tilbehør.

Din radio er utstyrt med minnekapasitet for lagring av tiden. Når radioen er AV, får minnet strøm fra et myntcellebatteri som følger med radioen.

1. Slå av radioen og koble det fra strømkilden.
2. Skru ut skruen **13** på batteridøren **15**.
3. Trykk ned på batteridørlåsen og trekk for å åpne.
4. Sett inn knappecellebatteriet **14** iht. skjemaet inne i knappecellebatteriområdet.
5. Lukk batteridøren, sett inn skruen og trekk til.

**MERK:** For å tilbakestille LCD-skjermen og klokken, ta ut battericellen og sett den inn på nytt. Følg denne fremgangsmåten hvis det virker som om skjermen er låst.

## BRUK

### Bruksanvisning



**ADVARSEL:** Ta alltid hensyn til sikkerhetsinstruksjonene og gjeldende reguleringer.



**ADVARSEL:** Ikke sett radioen på plasser der den kan utsettes for drypping eller sprut.

### Bruk av strømadapter

Vikle ut strømkabelen og plugg inn i stikkontakt med 230 volt vekselstrøm.

### Bruk av radioen (Fig. A)

#### Justere strøm/volum

1. For å slå på radioen, trykk strømknappen **1**.  
**MERK:** Når radioen brukes for første gang vil den gå til DAB-modus og automatisk søke etter stasjoner. Den vil deretter stille inn klokken og starte avspilling av den første stasjonen den finner. Dersom det ikke er noe tidssignal å finne, se **Programmere klokken** for å stille klokken manuelt.
2. Vri bryteren **2** med klokken for å øke volumet. Vri mot klokken for å redusere volumet.

#### Modusvalg

For å velge en av modusene (DAB, FM, or AUX), trykk modusknappen **4** til du har ønsket funksjon. For eksempel dersom radioen er på DAB, som vist i øvre venstre hjørne av LCD displayet **8**, trykk modusknappen to ganger for å skifte til AUX.

#### Dabmodus - Søk

Når radioen slås på i DAB/DAB+ modus vil radioen søke etter radiostasjoner i lokalområdet.

Bruk venstre eller høyre piltast **3** for å skifte mellom stasjonene.

**MERK:** Når du flytter radioen eller mottaket er dårlig (kanskje dersom antennen ikke er oppe), kan dette føre til at listen av tilgjengelige stasjoner er tom eller begrenset. Manuell start av Auto Scan vil finne alle tilgjengelige radiostasjoner.

#### For å starte Auto Scan:

1. Trykk menyknappen **5**, bla gjennom valgmulighetene ved å trykke på høyre piltast **3** til du kommer til **Auto Scan** og velg dette ved å trykke Enter/Display knappen **7**.

Trykk knappen Enter/Display **7** for å gjennomføre **Auto Scan**.

#### Dabmodus – Fjerne Stasjoner

Noen stasjoner du en gang har hørt på er kanskje ikke lenger tilgjengelige og vises med ? etter stasjonsnavnet.

For å fjerne disse stasjonene fra stasjonslisten, bruk slettefunksjonen (Prune):

1. Trykk menu **5** og bla til høyre til **Prune** option.
2. Trykk Enter/Display **7** for å velge.

#### Dabmodus – Dynamic Range Compression (DRC)

Dynamisk områdekompresjon - denne funksjonen reduserer forskjellen mellom den høyeste og den stilleste lyden som spilles av. Dette gir som effekt at noen lyder høres relativt høyere ut og andre høres relativt stillere ut.

Du kan velge mellom følgende:

0	radio DRC ignoreres
1/2	setter DRC på halve nivået av det som sendes
1	braker det DRC nivået som sendes
2	dobler det DRC nivået som sendes

#### FM-Modus – Søkning

##### For å bla:

Trykk på høyre pil for å bla oppover i frekvensbåndet, trykk på venstre pil for å bla nedover i frekvensbåndet.

##### For automatisk søk:

Trykk og hold inne høyre pilknapp **3** en gang og slipp. Den søker oppover i frekvensene for å finne første stasjon med akseptabel kvalitet, og stopper på den stasjonen. Du kan trykke en gang til på høyre pilknapp for å fortsette å søke etter en stasjon på en høyere frekvens. Du kan trykke på venstre pilknapp for å fortsette å søke etter en stasjon på en lavere frekvens. Søkefunksjonen er også tilgjengelig i FM-modus.

#### Programmere Klokken

Klokkeslett og dato kan oppdateres manuelt eller automatisk synkronisert med radiosendte nasjonale tidssignaler på DAB (hvor tilgjengelig).

#### For å synkronisere klokken automatisk: (Kun DAB modus)

**MERK:** Når radioen brukes for første gang vil den gå til DAB-modus og automatisk søke etter stasjoner.

1. Trykk menyknappen **5**.
2. Bruk pilknappene **3** for å bla til **Clock Adjust** (stille klokken) og trykk Enter/Display knappen **7**.
3. Bla til **Sync Time Now** (synkroniser tid nå) og trykk Enter/Display knappen for å velge. Dette vil automatisk synkronisere klokken med det nasjonale tidssignalet.

### For å stille klokken manuelt: (FM og DAB modus)

1. Trykk menyknappen **5**.
2. Bruk pilknappene **3** for å bla til **Clock Adjust** (stille klokken) og trykk Enter/Display knappen **7**.
3. Bla til **Date & Time** (dato og tid) og trykk Enter/Display knappen **7**.
4. Still inn dato og tid med venstre og høyre pilknapper **3**.
5. Når du har stilt inn den ønskede tiden, trykk knappen Enter/Display **7** for å godkjenne.

### Andre menyvalg under Clock Adjust:

- Tidsformat: Velg displayformat 12-timer eller 24-timer
- Datoformat: Velg datoformat, MM/DD/YYYY, YYYY/MM/DD eller DD/MM/YYYY.

### Viktige merknader om radioen (Fig. C)

1. Radioen kan brukes i opp til 14 timer på et fullt oppladet 4,0 amp/time batteri i god stand. Bruk av batterier med lavere spenning eller kapasitet vil gi kortere driftstid.
2. Mottak vil variere avhengig av plassering og styrken på radiosignalet.
3. Noen generatorene kan skape bagrunnstøy.
4. For å bruke ekstraporten **12**, plugg inn utfangskontakten fra en CD-spiller eller iPod\*\*/MP3-spiller i porten. Lyden fra den eksterne kilden spilles av gjennom høyttalerne på radioen.
5. USB-strømuttak **16** er en tilkobling for å gi strøm til enheter så som mobiltelefoner, CD- og MP3-spillere. Merk at radioen ikke vil lades via USB-porten når den drives fra batteriene. (DCR020 bare)

\* iPod er et registrert varemerke som eies av Apple, Inc.

### VEDLIKEHOLD

Din DEWALT lader/radio er designet for å virke over en lang tidsperiode med et minimum av vedlikehold. Kontinuerlig tilfredsstillende drift avhenger av tilfredsstillende stell.

### Servicemerknader

Radioen kan ikke repareres av brukeren. Det er ingen deler inne i radioen som trenger service. Service må eventuelt utføres på et autorisert serviceverksted for å unngå skader på interne komponenter som er sensitive for statisk elektrisitet.



### Rengjøring

**ADVARSEL:** Blås skitt og støv ut av hovedkabinettet med tørr luft når skitt samles inne i og rundt luftåpningene. Bruk godkjent øyebeskyttelse og godkjent støvmaske når du utfører denne prosedyren.

**ADVARSEL:** Aldri bruk løsemidler eller sterke kjemikalier for å rengjøre ikke-metalliske deler av verktøyet. Disse kjemikaliene kan svekke materialene som brukes i disse delene. Bruk en klut som bare er fuktet med vann og mild såpe. Aldri la noen væske trenge inn i verktøyet; aldri dypp noen del av verktøyet i en væske.

### Tilleggsutstyr



**ADVARSEL:** Bruk av annet tilleggsutstyr enn det som tilbys av DEWALT, kan være farlig, ettersom dette ikke er testet sammen med denne radioen. For å redusere faren for skader, bør kun tilleggsutstyr som er anbefalt av DEWALT, brukes sammen med dette produktet.

Ta kontakt med din forhandler for ytterligere informasjon om egnet ekstrautstyr.

### Beskyttelse av miljøet



Separat innsamling. Produkter og batterier merket med dette symbolet skal ikke kastes i vanlig husholdningsavfall.

Produkter og batterier inneholder materialer som kan gjenvinnes eller gjenbrukes, som reduserer behovet for råmaterialer. Vennligst lever elektriske produkter og batterier til gjenbruk i henhold til lokale regler. Mer informasjon får du på [www.2helpU.com](http://www.2helpU.com).

### Oppladbar batteripakke

Denne langtids batteripakken må lades på nytt når den ikke lenger produserer nok strøm til jobber som enkelt kunne utføres tidligere. Ta hensyn til miljøet når batteripakken må kasseres:

- Lad ut batteripakken fullstendig og ta den deretter ut av radioen.
- Litium-ion celler kan gjenbrukes. Lever dem til forhandleren eller en lokal gjenbruksstasjon. De innleverte batteripakkene vil gjenbrukes eller avfallsbehandles korrekt.

# RÁDIO

## DCR020/DCR021

### Gratulerer!

Optou por uma ferramenta da DEWALT. Longos anos de experiência, um desenvolvimento meticuloso dos seus produtos e um grande espírito de inovação são apenas alguns dos argumentos que fazem da DEWALT um dos parceiros de maior confiança dos utilizadores de ferramentas eléctricas profissionais.

### Dados técnicos

		DCR020	DCR021
Fonte de alimentação eléctrica		AC/DC	DC
Voltagem da bateria	$V_{DC}$	10.8/14.4/18	10.8/14.4/18
Voltagem da rede eléctrica	$V_{AC}$	230	—
Tipo de bateria		Li-Ion	Li-Ion
Peso (sem bateria)	kg	2.9	1.93

### Declaração de conformidade da CE

#### Directiva “máquinas”



#### Rádio

#### DCR020/DCR021

A DEWALT declara que o Rádio DCR021 da DEWALT está em conformidade com a Directiva 2014/53/UE e com todos os requisitos da directiva UE aplicáveis.

O texto integral da declaração de conformidade da UE pode ser solicitado através da morada DEWALT, Richard-Klinger-Straße 11, D-65510, Idstein, Alemanha ou está disponível no seguinte Website: [www.2helpu.com](http://www.2helpu.com). Procure pelo número e tipo de produto indicados na placa sinalética.



**ATENÇÃO:** para reduzir o risco de ferimentos, leia o manual de instruções.

### Definições: directrizes de Segurança

As definições abaixo apresentadas descrevem o grau de gravidade correspondente a cada palavra de advertência. Leia cuidadosamente o manual e preste atenção a estes símbolos.



**PERIGO:** indica uma situação iminentemente perigosa que, se não for evitada, **irá** resultar em **morte ou lesões graves**.



**ATENÇÃO:** indica uma situação potencialmente perigosa que, se não for evitada, **poderá** resultar em **morte ou lesões graves**.



**CUIDADO:** indica uma situação potencialmente perigosa que, se não for evitada, **poderá** resultar em lesões **ligeiras ou moderadas**.

**AVISO:** indica uma prática (não relacionada com ferimentos) que, se não for evitada, poderá resultar em danos materiais.



Indica risco de choque eléctrico.



Indica risco de incêndio.

### Avisos de segurança gerais relativos a ferramentas eléctricas



**ATENÇÃO:** leia todos os avisos de segurança e todas as instruções. O não seguimento dos avisos e das instruções poderá resultar em choque eléctrico, incêndio e/ou ferimentos graves.

### GUARDE TODOS OS AVISOS E INSTRUÇÕES PARA CONSULTA POSTERIOR

### Instruções de segurança para rádios

- **Retire a bateria.** Desligue o equipamento antes de o deixar sem assistência. Retire a bateria quando não estiver a ser o rádio, antes de mudar os acessórios ou ligações e antes da reparação.
- Este aparelho foi concebido para utilização em climas moderados.
- Este aparelho não deve ser utilizado por pessoas (incluindo crianças) com capacidades físicas, sensoriais ou mentais reduzidas ou com falta de experiência e conhecimentos, a menos que sejam acompanhadas ou tenham recebido formação sobre a utilização deste equipamento por uma pessoa responsável pela sua segurança.
- As crianças devem ser vigiadas, para garantir que não brincam com o aparelho.
- O rádio não deverá ser exposto a derrames ou salpicos; não devem ser colocados objectos com líquidos, tais como vasos, sobre o rádio.
- Não coloque chamas abertas, como velas acesas, sobre o rádio.
- O rádio foi concebido para utilização profissional e em interiores.

### Segurança eléctrica

Verifique sempre se a voltagem da bateria corresponde à voltagem indicada na placa com os requisitos de alimentação da ferramenta. Certifique-se também de que a voltagem do seu carregador corresponde à da corrente eléctrica.



**ATENÇÃO:** risco de choque eléctrico. Utilize apenas em locais secos. Se o cabo de fornecimento estiver danificado, deve substituí-lo por um cabo especialmente preparado, disponível através do centro de assistência da DEWALT

Baterias				Carregadores/Intervalos de Carregamento (minutos)					
# de cat.	V <sub>cc</sub>	Ah	Peso kg	DCB107	DCB113	DCB115	DCB118	DCB132	DCB119
DCB546	18/54	6,0/2,0	1,05	270	140	90	60	90	180
DCB547	18/54	9,0/3,0	1,25	420	220	140	85	140	270
DCB181	18	1,5	0,35	70	35	22	22	22	45
DCB182	18	4,0	0,61	185	100	60	60	60	120
DCB183/B	18	2,0	0,40	90	50	30	30	30	60
DCB184/B	18	5,0	0,62	240	120	75	75	75	150
DCB185	18	1,3	0,35	60	30	22	22	22	40
DCB187	18	3,0	0,48	140	70	45	45	45	90
DCB141	14,4	1,5	0,30	70	35	22	X	22	45
DCB142	14,4	4,0	0,54	185	100	60	X	60	120
DCB143	14,4	2,0	0,30	90	50	30	X	30	60
DCB144	14,4	5,0	0,52	240	120	75	X	75	150
DCB145	14,4	1,3	0,30	60	30	22	X	22	40
DCB125	10,8	1,3	0,20	60	30	22	X	22	40
DCB127	10,8	2,0	0,20	90	50	30	X	30	60

### Utilizar uma extensão

Não deve ser utilizada qualquer extensão a menos que seja absolutamente necessário. Utilize uma extensão aprovada adequada para a potência da alimentação do seu carregador (consulte os **Dados técnicos**). O diâmetro mínimo do fio condutor é 1 mm<sup>2</sup>; o comprimento máximo da extensão é 30 m. Ao utilizar uma bobina de cabo, desenrole sempre o cabo na íntegra.

### GUARDE ESTAS INSTRUÇÕES

### Carregadores

Os carregadores da DEWALT não requerem ajuste e foram concebidos para uma operação tão fácil quanto possível.

### Instruções de Segurança Importantes Para Todos os Carregadores de Baterias

**GUARDE ESTAS INSTRUÇÕES:** este manual inclui instruções de funcionamento e segurança importantes para carregadores de bateria compatíveis (consulte **Dados técnicos**).

- Antes de utilizar o carregador, leia todas as instruções e sinais de aviso indicados no carregador, na bateria e no aparelho que utiliza a bateria.



**ATENÇÃO:** perigo de choque. Não permita a entrada de líquidos no carregador. Pode ocorrer um choque eléctrico



**ATENÇÃO:** recomendamos a utilização de um dispositivo de corrente residual com uma corrente residual de 30mA ou menos.



**CUIDADO:** perigo de queimadura. Para reduzir o risco de lesões, carregue apenas baterias recarregáveis DEWALT. Outros tipos de baterias podem rebentar, causando lesões pessoais e danos.



**CUIDADO:** as crianças devem ser vigiadas, para garantir que não brincam com o aparelho.

**AVISO:** em determinadas condições, quando o carregador está ligado à fonte de alimentação, os contactos de carga expostos no interior do carregador podem entrar em curto-circuito devido a material estranho. Os materiais estranhos condutores como, por exemplo, mas não limitado a, lâ de aço, folha de alumínio ou qualquer acumulação de partículas metálicas devem ser removidos dos orifícios do carregador. Desligue sempre o carregador da fonte de alimentação quando não estiver inserida uma bateria no respectivo compartimento. Desligue o carregador antes de proceder à limpeza.

- **NÃO carregue a bateria com quaisquer carregadores além dos especificados neste manual.** O carregador e a bateria foram concebidas especificamente para funcionarem em conjunto.
- **Estes carregadores foram concebidos para apenas para carregar baterias recarregáveis DEWALT.** Quaisquer outras utilizações podem resultar em incêndio, choque eléctrico ou electrocussão.
- **Não exponha o carregador a chuva ou neve.**
- **Quando desligar o carregador da corrente, puxe pela ficha e não pelo cabo.** Isto permite reduzir o risco de danos na ficha de alimentação eléctrica e do cabo.
- **Certifique-se de que o cabo está colocado num local onde não possa ser pisado, possa causar tropeções ou esteja sujeito a danos ou tensão.**
- **Não utilize uma extensão, a menos que seja estritamente necessário.** O uso de uma extensão inadequada pode resultar num incêndio, choque eléctrico ou electrocussão.
- **Não coloque objectos sobre o carregador nem o coloque em cima de uma superfície macia que possa bloquear as entradas de ventilação e causar calor interno excessivo.** Coloque o carregador num local afastado de fontes de calor. O

carregador é ventilado através de ranhuras na parte superior e inferior da estrutura.

- **Não utilize o carregador se o cabo ou a ficha estiverem danificados**—substitua-os de imediato.
- **Não utilize o carregador se tiver sofrido um golpe brusco, se o deixar cair ou se ficar de algum modo danificado.** Leve-o para um centro de assistência autorizado.
- **Não desmonte o carregador; leve-o para um centro de assistência autorizado, no caso de ser necessário assistência ou reparação.** Uma nova montagem incorrecta pode resultar em choque eléctrico, electrocussão ou incêndio.
- Se o cabo de alimentação ficar danificado, deve enviá-lo de imediato para o fabricante, agente de assistência ou um responsável devidamente qualificado para que possa ser substituído, de modo a evitar qualquer situação de perigo.
- **Desligue o carregador da tomada antes de proceder a qualquer trabalho de limpeza. Isto reduz o risco de choque eléctrico.** A remoção da bateria não reduz este tipo de risco.
- **NUNCA tente ligar 2 carregadores ao mesmo tempo.**
- **O carregador foi concebido para funcionar com uma potência eléctrica doméstica padrão de 230 V. Não tente utilizá-lo com qualquer outro tipo de tensão. Isto não se aplica ao carregador do automóvel.**

### Carregar uma bateria (Fig. D)

1. Ligue o carregador numa tomada adequada antes de inserir a pilha.
2. Insira a bateria 9 no carregador, certificando-se de que fica totalmente encaixada no carregador. O indicador luminoso vermelho (de carga) pisca repetidamente, indicando que o processo de carga foi iniciado.
3. A conclusão do processo de carga é indicado pelo indicador luminoso vermelho, que permanece ligado de maneira contínua. A bateria fica totalmente carregada e pode ser utilizada nesta altura ou pode deixá-la no carregador. Para retirar a bateria do carregador, prima o botão de libertação na bateria 17.

**NOTA:** Para assegurar o máximo desempenho e vida útil das baterias de iões de lítio, carregue a bateria totalmente antes de utilizar o produto pela primeira vez.

### Funcionamento do carregador

Consulte os indicadores abaixo para saber qual é o estado do processo de carga da bateria.

Indicadores de carga	
em carga	
totalmente carregada	
retardação de calor/frio da bateria*	

\*O indicador luminoso vermelho continua a piscar, mas acende-se um indicador luminoso amarelo durante esta operação. Quando a bateria atingir a temperatura adequada, o indicador luminoso amarelo desliga-se e o carregador continua o processo de carga.

O(s) carregador(es) compatível(eis) não carrega uma bateria defeituosa. O carregador indica que a bateria está defeituosa ao não acender-se.

**NOTA:** isto pode também indicar que se trata de um problema no carregador.

Se o carregador indicar uma falha, leve o carregador e a bateria a um centro de assistência autorizado para que sejam submetidos a um teste.

### Retardação de calor/frio

Quando o carregador detecta que uma bateria está demasiado quente ou fria, inicia automaticamente a retardação de calor/frio, interrompendo o processo de carga até a bateria atingir a temperatura adequada. Em seguida, o carregador muda automaticamente para o modo de carga. Esta função assegura a duração máxima da bateria.

Uma bateria fria fica carregada a uma velocidade mais lenta do que uma bateria quente. A bateria irá carregar a essa taxa mais lenta durante todo o ciclo de carga e não recupera a taxa de carga máxima, mesmo que a bateria aqueça.

O carregador DCB118 está equipados com uma ventoinha interna para arrefecer a bateria. A ventoinha liga-se automaticamente quando a ventoinha tem de ser arrefecida. Nunca utilize o carregador se a ventoinha não funcionar correctamente ou se as aberturas de ventilação estiverem obstruídas. Não permita a entrada de objectos estranhos no interior do carregador.

### Sistema de protecção electrónica

As baterias de iões de lítio XR foram concebidas com um Sistema de protecção electrónica que protege a bateria contra sobrecarga, sobreaquecimento ou descarga profunda.

A ferramenta desliga-se automaticamente se o Sistema de protecção electrónica for activado. Se isto ocorrer, coloque a bateria de iões de lítio no carregador até ficar totalmente carregada.

### Montagem na parede

Estes carregadores foram concebidos para montagem na parede ou para serem colocados numa mesa ou numa superfície de trabalho. Se forem montados numa parede, coloque o carregador perto de uma tomada eléctrica e afastado de cantos ou outras obstruções que possam impedir a circulação de ar. Utilize a parte de trás do carregador como base para a fixação dos parafusos de montagem na parede. Monte o carregador com firmeza com parafusos de placa de gesso (adquiridos em separado) a uma distância de pelo menos 25,4 mm com uma cabeça do parafuso com 7–9 mm de diâmetro, aparafusado em madeira a uma profundidade ideal de cerca de 5,5 mm do parafuso exposto. Alinhe as ranhuras na parte de trás do carregador com os parafusos expostos e insira-os por completo nas ranhuras.

### Instruções de limpeza do carregador

**⚠ ATENÇÃO: perigo de choque. Desligue o carregador da tomada de CA antes de proceder à limpeza.** A sujidade e gordura podem ser removidas a partir do exterior do carregador com um pano ou uma escova suave não metálica. Não utilize água ou outros produtos

de limpeza. Nunca deixe entrar qualquer líquido dentro da ferramenta. Da mesma forma, nunca mergulhe qualquer peça da ferramenta num líquido.

## Baterias

### Instruções de segurança importantes para todas as baterias

Ao encomendar baterias sobresselentes, certifique-se de que inclui a referência do catálogo e a voltagem.

A bateria não irá estar totalmente carregada quando a retirar da embalagem pela primeira vez. Antes de utilizar a bateria e o carregador, leia as instruções de segurança abaixo. Em seguida, siga os procedimentos de carregamento indicados nas instruções.

#### LEIA TODAS AS INSTRUÇÕES

- **Não carregue ou utilize baterias em ambientes explosivos, como, por exemplo, na presença de líquidos, gases ou poeiras inflamáveis.** A colocação ou remoção da bateria do carregador pode inflamar as poeiras ou os fumos.
- **Nunca force a entrada da bateria no carregador. Nunca modifique a bateria de modo a encaixá-la num carregador não compatível, porque pode romper, causando lesões pessoais graves.**
- Carregue as baterias apenas em carregadores DeWALT.
- **NÃO** salpique nem coloque a bateria dentro de água ou de outros líquidos.
- **Não armazene nem utilize a rádio e a bateria em locais onde a temperatura possa atingir ou exceder 40 °C (tais como barracões ao ar livre ou construções de metal durante o Verão).**
- **Não incinere a bateria, mesmo se esta estiver gravemente danificada ou completamente esgotada.** A bateria pode explodir se for exposta a uma chama. São produzidos vapores e materiais tóxicos quando as baterias de iões de lítio são queimadas.
- **Se o conteúdo da bateria entrar em contacto com a sua pele, lave imediatamente a área afectada com sabão suave e água.** Se o líquido da bateria entrar em contacto com os seus olhos, passe-os (abertos) por água durante 15 minutos ou até a irritação passar. Se for necessária assistência médica, o electrólito da bateria é composto por uma mistura de carbonatos orgânicos líquidos e sais de lítio.
- **O conteúdo das células de uma bateria aberta poderá causar irritação respiratória.** Respire ar fresco. Se os sintomas persistirem, procure assistência médica.



**ATENÇÃO:** risco de queimadura. O líquido da bateria poderá ser inflamável se for exposto a faíscas ou a uma chama.



**ATENÇÃO:** nunca tente abrir a bateria, seja qual for o motivo. Se a bateria estiver rachada ou danificada, não a insira no carregador. Não esmague, deixe cair nem danifique a bateria. Não utilize uma bateria ou um carregador que tenha sofrido um golpe brusco, uma queda, atropelamento ou danificada de algum modo

(por exemplo, perfurada por um prego, atingida com um martelo ou pisada). Pode ocorrer um choque eléctrico ou electrocussão. As baterias danificadas devem ser devolvidas ao centro de assistência para reciclagem.



**ATENÇÃO: perigo de incêndio.** Quando armazenar ou transportar a bateria, não deixe que objectos metálicos entrem em contacto com os terminais expostos da bateria. Por exemplo, não coloque a bateria dentro de aventais, bolsos, caixas de ferramentas, caixas de kits de produtos, gavetas, etc., com pregos soltos, parafusos, chaves, etc.



**CUIDADO: quando não utilizar a ferramenta, deve colocá-la de lado numa superfície estável, de modo a que ninguém tropece nem sofra uma queda.** Algumas ferramentas com baterias grandes ficam na vertical dentro da bateria, mas podem ser facilmente derrubadas.

### Transporte



**ATENÇÃO: Perigo de incêndio.** O transporte das pilhas pode dar origem a um incêndio se os terminais da pilha entrarem em contacto inadvertidamente com os materiais condutores. Quando transportar as pilhas, certifique-se de que os terminais da pilha estão protegidos e devidamente isolados de materiais que possam entrar em contacto com eles e causar um curto-circuito.

As pilhas da DeWALT estão em conformidade com todas as regulamentações de expedição aplicáveis, de acordo com os padrões jurídicos e de indústria, que incluem as Recomendações da ONU sobre o transporte de mercadorias perigosas; disposições relativas a mercadorias perigosas da Associação do Transporte Aéreo Internacional (IATA), Regulamentações do código marítimo internacional para o transporte de mercadorias perigosas (IMDG) e o Acordo europeu relativo ao transporte rodoviário internacional de mercadorias perigosas (ADR). As pilhas de iões de lítio foram testadas de acordo com a secção 38,3 das Recomendações da ONU no que respeita ao Transporte de Mercadorias Perigosas: Manual de Ensaios e Critérios.

Na maioria dos casos, o envio de uma bateria DeWALT não terá de ser classificado como Material perigoso de Classe 9 totalmente regulado. Em geral, apenas os envios que contenham uma bateria de iões de lítio com uma taxa energética superior a 100 watt-horas (Wh) serão enviados como Classe 9 totalmente regulada. Todas as baterias de iões de lítio têm uma classificação de watt-horas assinalada na bateria. Além disso, devido às complexidades de regulamentação, a DeWALT não recomenda o envio de baterias de iões de lítio por transporte aéreo, independentemente da classificação de watt-horas. O envio de ferramentas com baterias (conjunto) enviado por transporte aéreo será isento se a classificação de watt-horas da bateria não for superior a 100 watts-horas.

Independentemente de uma expedição ser considerada isenta ou totalmente regulamentada, é da responsabilidade do expedidor consultar as mais recentes regulamentações para a embalagem, etiquetagem/marcação e exigências de documentação.

As informações indicadas nesta secção do manual são fornecidas de boa fé e acredita-se que são precisas aquando da elaboração do documento. No entanto, não é fornecida qualquer garantia, expressa ou implícita. É da responsabilidade do comprador garantir que as respectivas actividades estão em conformidade com as regulamentações aplicáveis.

### Recomendações de armazenamento

1. O melhor local de armazenamento será um local fresco e seco, afastado da luz directa do sol e de fontes de calor ou de frio. Para obter o máximo desempenho e a maior vida útil possíveis das baterias, guarde-as à temperatura ambiente quando não estiverem a ser utilizadas.
2. Para um armazenamento prolongado, é recomendável armazenar a bateria totalmente carregada num local fresco, seco e afastado do carregador para obter os melhores resultados.

**NOTA:** as baterias não devem ser armazenadas totalmente sem carga. É necessário recarregar a bateria antes de a utilizar.

### Etiquetas no carregador e na bateria

Além dos símbolos indicados neste manual, os rótulos no carregador e na bateria podem apresentar os seguintes símbolos:



Leia o manual de instruções antes de utilizar este equipamento.



Consulte os **Dados técnicos** para ficar a saber o tempo de carregamento.



A bateria está a carregar.



Bateria carregada.



Bateria defeituosa.



Não toque nos contactos com objectos condutores.



Não carregue baterias danificadas.



Não exponha o equipamento à água.



Mande substituir imediatamente quaisquer cabos danificados.



Carregue a bateria apenas com uma temperatura ambiente entre 4 °C e 40 °C.



Apenas para uso dentro de casa.



Desfaça-se da bateria de uma forma ambientalmente responsável.

LI-ION



Carregue as baterias da DEWALT apenas com os carregadores DEWALT concebidos para o efeito. O carregamento de baterias que não sejam as baterias específicas DEWALT com um carregador da DEWALT pode fazer com que rebentem ou dar origem a situações de perigo.



Não queime a bateria.

### Conteúdo da embalagem

A embalagem contém:

- 1 Rádio
- 1 Pilha de iões de lítio (modelos C1, D1, L1, M1, P1, S1, T1, X1)
- 2 Pilhas de iões de lítio (modelos C2, D2, L2, M2, P2, S2, T2, X2)
- 3 Pilhas de iões de lítio (modelos C3, D3, L3, M3, P3, S3, T3, X3)
- 1 Manual de instruções

**NOTA:** as baterias, carregadores e caixas de transporte não são incluídas com os modelos N. As baterias e carregadores não são incluídas com os modelos NT. Os modelos B incluem baterias Bluetooth®.

**NOTA:** a marca Bluetooth® e os logótipos são marcas registadas propriedade da Bluetooth®, SIG, Inc. e qualquer utilização de tais marcas pela DEWALT é fornecida sob licença. Outras marcas ou nomes comerciais são propriedade dos respectivos proprietários.

- Verifique se a rádio, as peças ou os acessórios foram danificados durante o transporte.
- Leve o tempo necessário para ler atentamente e compreender todas as instruções neste manual antes de utilizar o equipamento.

### Símbolos na rádio

A ferramenta apresenta os seguintes símbolos:



Leia o manual de instruções antes de utilizar este equipamento.



### Posição do Código de data (Fig. B)

O código de data **18**, o qual também inclui o ano de fabrico, está impresso na superfície do equipamento.

Exemplo:

2018 XX XX  
Ano de fabrico

### Descrição (Fig. A–D)



**ATENÇÃO:** nunca modifique a ferramenta eléctrica nem qualquer um dos seus componentes. Tal poderia resultar em danos ou ferimentos.

- 1 Botão de alimentação
- 2 Botão de volume
- 3 Botões de seta
- 4 Botão de modo
- 5 Botão de menu
- 6 Antena
- 7 Botão Enter/Display (Enter/Mostrar)
- 8 Visor LCD
- 9 Pilha
- 10 Botão do indicador do nível de carga
- 11 Receptáculo da bateria
- 12 Porta auxiliar
- 13 Parafuso do compartimento da bateria
- 14 Bateria em forma de moeda
- 15 Porta da bateria em forma de moeda
- 16 USB port (DCR020 só)

## MONTAGEM E AJUSTES

 **ATENÇÃO:** *para reduzir o risco de ferimentos graves, desligue a ferramenta e retire a bateria antes de efectuar quaisquer ajustes ou de retirar/instalar dispositivos complementares ou acessórios. Um accionamento acidental da ferramenta pode causar ferimentos.*

 **ATENÇÃO:** *utilize apenas baterias e carregadores DEWALT.*

## Inserir e retirar a bateria do rádio (Fig. D)

**NOTA:** para obter os melhores resultados, certifique-se de que a bateria 9 está totalmente carregada antes de a utilizar.

### Colocar a bateria no rádio

1. Alinhe a bateria 9 com as calhas no interior do receptáculo da bateria 11.
2. Faça-a deslizar para dentro da pega até a bateria ficar totalmente encaixada na ferramenta e certifique-se de que não se solta.

### Retirar a bateria do rádio

1. Pressione o botão de desbloqueio 17 e puxe com firmeza a bateria para fora do respectivo receptáculo.
2. Insira a bateria no carregador, tal como descrito na secção do carregador indicada neste manual.

## Baterias para o indicador do nível de combustível (Fig. D)

Algumas baterias DEWALT incluem um indicador de nível de combustível, composto por três indicadores luminosos LED verdes que indicam o nível de carga restante na bateria.

Para activar o indicador do nível de combustível, prima e mantenha premido o botão do indicador do nível de combustível 10. Uma combinação dos três indicadores luminosos LED verdes acende-se, indicando o nível da carga restante. Se o nível da carga na bateria for inferior ao limite

utilizável, o indicador do nível de combustível não se acende e é necessário voltar a carregar a bateria.

**NOTA:** o indicador do nível de combustível é apenas uma indicação da carga restante na bateria. Não indica o funcionamento da ferramenta e está sujeito a variações, com base nos componentes do produto, temperatura e aplicação do utilizador final.

## Instalar a bateria em forma de moeda

### (Fig. B)

 **ATENÇÃO:** *quando substituir a bateria, deve optar por uma da mesma marca e tipo. Quando substituir a bateria, tenha em atenção a polaridade correcta (+ e -). Quando armazenar ou transportar as baterias, não deixe que objectos metálicos entrem em contacto com os terminais expostos da bateria.*

 **ATENÇÃO:** *para reduzir o risco de ferimentos graves, desligue a ferramenta e retire a bateria antes de efectuar quaisquer ajustes ou de retirar/instalar dispositivos complementares ou acessórios.*

O rádio está equipado com uma função de memória para registar as horas. Quando o rádio está desligado, esta capacidade de memória é ligada com uma bateria em forma de moeda fornecida com o rádio.

1. Desligue o rádio e retire a ficha da fonte de alimentação.
2. Desaperte o parafuso 13 da porta da bateria 15.
3. Pressione o trinco da porta da bateria para baixo e puxe-o para abrir a porta.
4. Insira a bateria de botão 14 de acordo com o diagrama no interior do respectivo compartimento.
5. Volte a colocar a porta da bateria, insira o parafuso e aperte-o.

**NOTA:** Para repor o visor LCD e o relógio, retire a pilha em forma de moeda e coloque-a novamente. Da mesma forma, siga este procedimento se os dados apresentados no visor ficarem bloqueados.

## FUNCIONAMENTO

### Instruções de utilização

 **ATENÇÃO:** *cumpra sempre as instruções de segurança e os regulamentos aplicáveis.*

 **ATENÇÃO:** *não coloque o rádio em locais onde possa ficar exposto a derrames ou salpicos.*

### Funcionamento em CA

Retire o cabo de alimentação e a ficha da embalagem e ligue-os numa tomada de parede de 230 V CA.

## Funcionamento do rádio (Fig. A)

### Potência/ajuste do volume

1. Para ligar o rádio, prima o botão de alimentação 1.

**NOTA:** quando o rádio é utilizado pela primeira vez, acede ao modo DAB e pesquisa as estações automaticamente. Em seguida, acerta a hora e inicia a reprodução da primeira

estação encontrada. Se não houver um sinal de hora disponível, consulte **Programar o relógio** para acertar a hora manualmente.

2. Rode o botão **2** para a direita para aumentar o volume. Para diminuir o volume, rode-o para a esquerda.

### Seleção de modo

Para escolher uma das funções de modo (DAB, FM ou AUX), prima o botão de modo **4** até encontrar a função pretendida. Por exemplo, se o rádio estiver no modo DAB, que se encontra no canto superior esquerdo do visor LCD **8**, prima o botão de modo duas vezes para mudar para o modo AUX.

### Modo DAB - Sintonização

Quando liga o equipamento pela primeira vez no modo DAB/DAB+, o rádio pesquisa automaticamente as estações transmitidas na área local.

Utilize os botões de seta para a esquerda ou direita **3** para percorrer as estações.

**NOTA:** se mudar para outro local ou a recepção for fraca durante a pesquisa inicial (o que é possível se não levantar a antena), isto pode dar origem a uma lista vazia ou incompleta das estações disponíveis. Efectue uma pesquisa manual para encontrar todas as estações de transmissão disponíveis.

#### Para efectuar uma pesquisa automática:

1. Prima o botão de menu **5**, percorra as várias opções premindo o botão de seta para a direita **3** até encontrar **Busca automática** e seleccione esta opção premindo o botão Enter/Display (Enter/Mostrar) **7**.

Prima o botão Enter/Display (Enter/Mostrar) **7** para efectuar a Busca automática.

### Modo DAB – Remover estações

Algumas estações detectadas pelo seu rádio podem já não estar disponíveis e apresentam o símbolo ? a seguir ao nome da estação.

Para removê-las da lista de estações utilize a função Remove:

1. Prima menu **5** e vá para a direita para a opção **Prune** (Remove).
2. Prima Enter/Display (Enter/Mostrar) **7** para seleccionar a opção.

### Modo DAB Mode – Compressão de gama dinâmica (DRC)

Esta função reduz a diferença entre o áudio mais elevado e baixo que está a ser transmitido. De facto, esta opção torna os sons mais baixos comparativamente mais elevados e os sons mais elevados comparativamente mais baixos.

Estão disponíveis as seguintes opções:

0	A transmissão DRC é ignorada
1/2	O nível DRC é definido para metade do nível transmitido
1	Utiliza o nível de DRC transmitido
2	Duplica o nível de DRC transmitido

**NOTA:** DRC apenas funciona se for activado pelo transmissor.

### Modo FM Mode – Sintonização

#### Para sintonizar:

Prima a seta para a direita para mover o sintonizador para cima na banda de frequência, prima a seta para a esquerda para mover o sintonizador para baixo na banda de frequência.

#### Para efectuar uma busca:

Prima e mantenha premido o botão de seta para a direita **3** uma vez e liberte-o. A frequência do sintonizador aumenta para procurar a primeira estação de rádio com boa recepção e pára nessa estação. Pode premir o botão de seta para a direita para continuar a procurar uma estação de rádio com frequências superiores. Pode premir o botão de seta para a esquerda para procurar estações de rádio com frequências mais reduzidas. A função de busca está disponível no modo FM.

### Programar o relógio

A hora e a data podem ser sincronizadas manual ou automaticamente com os sinais horários transmitidos em DAB (se disponível).

#### Para sincronizar o relógio automaticamente: (APENAS no modo DAB)

**NOTA:** quando o rádio é utilizado pela primeira vez, acede ao modo DAB e pesquisa as estações automaticamente.

1. Prima o botão Menu **5**.
2. Utilize os botões de seta **3** para ir para **Clock Adjust** (Ajustar o relógio) e prima o botão Enter/Display (Enter/Mostrar) **7**.
3. Vá para **Sync Time Now** (Sincronizar hora agora) e prima o botão Enter/Display (Enter/Mostrar) para seleccionar a opção. Esta opção sincroniza o relógio automaticamente com os sinais de hora nacionais.

#### Para ajustar o relógio manualmente: (modo FM e DAB)

1. Prima o botão Menu **5**.
2. Utilize os botões de seta **3** para ir para **Clock Adjust** (Ajustar o relógio) no visor LCD e prima o botão Enter/Display (Enter/Mostrar) **7**.
3. Vá para **Date & Time** (Data/hora) e prima o botão Enter/Display (Enter/Mostrar) **7**.
4. Defina a data e a hora com os botões de seta para a esquerda e direita **3**.
5. Depois de definir a hora pretendida, prima o botão **Enter/Display** (Enter/Mostrar) **7** para seleccionar.

#### Outras opções de Clock Adjust (Ajuste do relógio):

- Formato de hora: Selecciona o formato de visualização de hora em 12h ou 24h
- Formato de data: Selecciona o formato de visualização de data, MM/DD/AAAA, AAAA/MM/DD ou DD/MM/AAAA.

### Notas importantes sobre o rádio (Fig. C)

1. O rádio tem capacidade para funcionar durante 14 horas com uma bateria de 4,0 amps totalmente carregada em boas condições. Se utilizar baterias com tensão ou capacidade inferior, a autonomia será inferior.

2. A recepção varia consoante a localização e a potência do sinal de rádio.
3. Alguns geradores podem causar ruído de fundo.
4. Para utilizar a porta auxiliar **12**, ligue a tomada de saída de um leitor de CD ou iPod\*\*/MP3 na porta. O som de uma fonte externa é reproduzido nos altifalantes do rádio.
5. A porta de saída de potência USB **16** é uma porta de ligação para a alimentação de dispositivos de baixa potência como telemóveis, leitores de CD e MP3. Tenha em atenção que o rádio não é carregado através da porta USB se a alimentação for efectuada através de baterias. (DCR020 só)

\* iPod é uma marca comercial registada da Apple, Inc.

## MANUTENÇÃO

O seu carregador/rádio da DeWALT foi concebido para funcionar durante um longo período de tempo com uma manutenção mínima. Uma utilização continuamente satisfatória depende de uma manutenção adequada.

## Notas sobre assistência

Este produto não inclui peças que possam ser reparadas pelo utilizador. O rádio não tem peças no interior que possam ser reparadas pelo utilizador. A assistência deve ser efectuada num centro autorizado para evitar danos nos componentes internos sensíveis estáticos.



## Limpeza



**ATENÇÃO:** retire os detritos e as partículas da caixa da unidade com ar comprimido seco sempre que houver uma acumulação de detritos dentro das aberturas de ventilação e à volta das mesmas. Use uma protecção ocular e uma máscara contra o pó aprovadas ao efectuar este procedimento.



**ATENÇÃO:** nunca utilize dissolventes ou outros químicos abrasivos para limpar as peças não metálicas da ferramenta. Estes químicos poderão enfraquecer os materiais utilizados nestas peças. Utilize um pano humedecido apenas com água e sabão suave. Nunca deixe entrar qualquer líquido para dentro da ferramenta. Da mesma forma, nunca mergulhe qualquer peça da ferramenta num líquido.

## Acessórios opcionais



**ATENÇÃO:** uma vez que apenas foram testados com este produto os acessórios disponibilizados pela DeWALT, a utilização de outros acessórios com este rádio poderá ser perigosa. Para reduzir o risco de ferimentos, só deve utilizar os acessórios recomendados pela DeWALT neste equipamento.

Consulte o seu revendedor para obter mais informações sobre os acessórios apropriados.

## Proteger o meio ambiente



Recolha separada. Os produtos e baterias indicados com este símbolo não devem ser eliminados em conjunto com resíduos domésticos comuns.



Os produtos e as baterias contêm materiais que podem ser recuperados ou reciclados, o que reduz a procura de matérias-primas. Recicle o equipamento eléctrico de acordo com as disposições locais. Estão disponíveis mais informações em [www.2helpU.com](http://www.2helpU.com).

## Bateria recarregável

Esta bateria de longa duração tem de ser recarregada quando deixar de produzir energia suficiente nas tarefas que anteriormente eram realizadas com facilidade. No fim da sua vida útil, elimine-a com o devido respeito pelo meio ambiente:

- Quando utilizar o equipamento, aguarde até a bateria ficar totalmente descarregada e depois retire-a do rádio.
- As baterias de íões de lítio são recicláveis. Entregue-as ao seu fornecedor ou coloque-as num ecoponto. As baterias recolhidas serão recicladas ou eliminadas correctamente.

# RADIO

## DCR020/DCR021

### Onnittelut!

Olet valinnut DEWALT-työkalun. Monien vuosien kokemus, huolellinen tuotekehitys ja innovaatiot tekevät DEWALT-työkaluista luotettavia kumppaneita ammattilaisille.

### Tekniset tiedoissa

		DCR020	DCR021
Virtalähde		AC/DC	DC
Akun jännite	$V_{DC}$	10.8/14.4/18	10.8/14.4/18
Verkojännite	$V_{AC}$	230	—
Akkutyyppi		Li-Ion	Li-Ion
Paino (ilman akkupakkausta)	kg	2.9	1.93

### EU-yhdenmukaisuusilmoitus

#### Konedirektiivi



#### Radio

#### DCR020/DCR021

DEWALT täten vakuuttaa, että DEWALT-radio DCR021 täyttää direktiivin 2014/53/EY ja kaikkien soveltuvien EU-direktiivien vaatimukset.

Koko EU-vaatimustenmukaisuusvakuutus on saatavilla pyynnöstä DEWALTilta ottamalla yhteyttä osoitteeseen Richard-Klinger-Straße 11, D-65510, Idstein, Germany tai seuraavasta verkko-osoitteesta: [www.2helpu.com](http://www.2helpu.com). Hae arvokilvessä ilmoitetun tuote- ja mallinumeron avulla.



**VAROITUS:** Loukkaantumisriskin vähentämiseksi lue tämä käyttöohje.

### Määritelmät: Turvallisuusohjeet

Alla näkyvät selitykset liittyvät turvallisuuteen. Lue käyttöohje ja kiinnitä huomiota näihin symboleihin.



**VAARA:** Ilmaisee, että on olemassa **hengen- tai vakavan henkilövahingon vaara**.



**VAROITUS:** Ilmoittaa, että on olemassa **hengen- tai vakavan vaaran mahdollisuus**.



**HUOMIO:** Tarkoittaa mahdollista vaaratilannetta. Ellei tilannetta korjata, saattaa aiheutua **lievä tai keskinkertainen loukkaantuminen**.

**HUOMAUTUS:** Viittaa menettelyyn, joka ei välttämättä aiheuta **henkilövahinkoa mutta voi aiheuttaa omaisuusvahingon**.



Sähköiskun vaara.



Tulipalon vaara.

### Sähkötyökalun yleiset turvallisuusvaroitukset



**VAROITUS:** Lue kaikki turvallisuusvaroitukset ja ohjeet. Jos varoituksia ja ohjeita ei noudateta, on olemassa sähköiskun, tulipalon ja/tai vakavan henkilövahingon vaara.

### SÄILYTÄ KAIKKI VAROITUKSET JA OHJEET MYÖHEMPÄÄ KÄYTTÖÄ VARTEN

### Turvallisuusohjeet radioille

- **Poista akku. Kytke laite pois päältä ennen kuin jätät sen ilman valvontaa.** Irrota akku, kun tuotetta ei käytetä, ennen tuotteen lisävarusteiden tai lisälaitteiden vaihtamista ja ennen huoltoa.
- Tämä laite on tarkoitettu käytettäväksi lauhkean ilmaston alueilla.
- Tämä laite ei ole tarkoitettu henkilöiden (mukaan lukien lapset) käytettäväksi, joiden fyysiset, sensoriset tai henkiset kyvyt tai kokemus ja tietämys ovat rajalliset. Heidän turvallisuudestaan tulee huolehtia heistä vastuussa oleva henkilö tai paikalla tulee olla henkilö, joka neuvoo miten laitetta tulee käyttää.
- Lapsia tulee valvoa ja varmistaa, että he eivät leiki laitteella.
- Radiota ei saa altistaa pisaroille tai roiskeille. Sen päälle ei saa asettaa nesteillä täytettyjä esineitä, kuten maljakoja.
- Radion päälle ei saa asettaa paljasta tulen lähdeä, kuten sytytettyjä kynttilöitä.
- Radio on tarkoitettu vain sisäkäyttöön ja ammattikäyttöön.

### Sähköturvallisuus

Tarkista aina, että akun jännite vastaa tyyppikilpeen merkittyä jännitettä. Varmista myös, että laturin jännite vastaa verkkovirran jännitettä.



**VAROITUS:** Sähköiskun vaara. Käytä ainoastaan kuivissa ympäristöissä. Jos johto on vaurioitunut, se täytyy vaihtaa erityisvalmisteiseen johtoon, joka on saatavissa DEWALT-huoltopalvelusta.

### Jatkojohtoon käyttäminen

Jatkojohtoa saa käyttää vain, jos se on ehdottoman välttämätöntä. Käytä latauslaitteen vaatimukset täyttävää hyväksyttyä jatkojohtoa. Lisätietoja on **Teknisissä tiedoissa**. Johdinten pienin koko on 1 mm<sup>2</sup> ja suurin pituus 30 m. Jos käytät johtokelaa, kelaa johto aina kokonaan auki.

### SÄILYTÄ NÄMÄ OHJEET

### Latauslaitteet

DEWALT-laturit eivät vaadi säätöä ja niiden käyttö on suunniteltu mahdollisimman helppoksi.

Akkua				Laturit/Latausajat (minuutteina)					
Kat. #	V <sub>DC</sub>	Ah	Paino kg	DCB107	DCB113	DCB115	DCB118	DCB132	DCB119
DCB546	18/54	6,0/2,0	1,05	270	140	90	60	90	180
DCB547	18/54	9,0/3,0	1,25	420	220	140	85	140	270
DCB181	18	1,5	0,35	70	35	22	22	22	45
DCB182	18	4,0	0,61	185	100	60	60	60	120
DCB183/B	18	2,0	0,40	90	50	30	30	30	60
DCB184/B	18	5,0	0,62	240	120	75	75	75	150
DCB185	18	1,3	0,35	60	30	22	22	22	40
DCB187	18	3,0	0,48	140	70	45	45	45	90
DCB141	14,4	1,5	0,30	70	35	22	X	22	45
DCB142	14,4	4,0	0,54	185	100	60	X	60	120
DCB143	14,4	2,0	0,30	90	50	30	X	30	60
DCB144	14,4	5,0	0,52	240	120	75	X	75	150
DCB145	14,4	1,3	0,30	60	30	22	X	22	40
DCB125	10,8	1,3	0,20	60	30	22	X	22	40
DCB127	10,8	2,0	0,20	90	50	30	X	30	60

## Tärkeitä turvallisuusohjeita latauslaitetta käytettäessä

**SÄILYTÄ NÄMÄ OHJEET:** Tämä ohjekirja sisältää tärkeitä turvallisuus- ja käyttöohjeita yhteensopiviin akkulatureihin (katso **Tekniset tiedot**).

- Lue kaikki laturin, akkuyksikön ja akkuyksikköä käyttävän tuotteen ohjeet ja varoitusmerkinnät ennen laturin käyttöä.
-  **VAROITUS:** Sähköiskun vaara. Älä päästä nestettä laturin sisään. Se voi aiheuttaa sähköiskun.
-  **VAROITUS:** Suosittelemme vikavirtasuojalaitteen käyttöä, jonka vikavirtasuojan laukaisuvirta on enintään 30mA.
-  **HUOMIO:** Palovamman vaara. Loukkaantumisen riskin vähentämiseksi lataa vain ladattavia DEWALT-akkuja. Muun tyyppiset akut voivat haljeta ja aiheuttaa henkilövahingon ja vaurioita.
-  **HUOMIO:** Lapsia tulee valvoa ja varmistaa, että he eivät leiki laitteella.
- HUOMAUTUS:** Joissakin olosuhteissa vieras materiaali voi aiheuttaa oikosulkuja laturin sisällä oleviin suojaamattomiin latauskontakteihin laturin ollessa kytkettynä sähköverkkoon. Vieraat johtavat aineet, kuten teräsvilla, alumiinifolio tai metallihiukkaskertymät, niihin kuitenkaan rajoittumatta, on pidettävä poissa laturin aukoista. Irrota laturi aina tehonsyötöstä, kun laturissa ei ole akkuja. Irrota laturi tehonsyötöstä ennen kuin yrität puhdistaa sitä.
- ÄLÄ YRITÄ ladata akkuyksikköä millään muulla laturilla kuin tässä käyttöohjeessa mainituilla.** Laturi ja akkuyksikkö on suunniteltu erityisesti toimimaan yhdessä.
- Näitä latureita ei ole tarkoitettu käytettäväksi mihinkään muuhun tarkoitukseen kuin ladattavien DEWALT-akkujen lataamiseen.** Muu voi aiheuttaa tulipalon tai jopa kuolettavan sähköiskun riskin.

- Älä jätä laturia sateeseen tai lumeen.**
- Vedä pistokkeesta äläkä johdosta, kun irrotat laturia verkkovirrasta.** Tämä vähentää pistokkeen ja sähköjohdon vahingoittumisen riskiä.
- Varmista, että johto sijaitsee niin, että sen päälle ei astuta, siihen ei kompastu tai että siihen ei muuten kohdistu vaurioita tai rasitusta.**
- Älä käytä jatkojohtoa ellei se ole ehdottoman välttämätöntä.** Jatkojohdon virheellinen käyttö voi aiheuttaa tulipalon tai jopa kuolettavan sähköiskun riskin.
- Älä laita mitään esineitä laturin päälle tai laita laturia pehmeälle pinnalle, joka saattaa tukkia ilmanvaihtoaukot ja aiheuttaa liiallisen sisäisen lämmön.** Sijoita laturi pois lämpölähteiden läheltä. Laturi tuulettuu kotolon päällä ja pohjassa olevien aukkojen kautta.
- Älä käytä laturia, jos johto tai pistoke on vahingoittunut** – vaihdata ne välittömästi.
- Älä käytä laturia, jos siihen on kohdistunut terävä isku, se on pudotettu tai muuten vahingoittunut millään tavalla.** Vie se valtuutettuun huoltoon.
- Älä pura laturia. Vie se valtuutettuun huoltoon, jossa se huolletaan tai korjataan.** Virheellinen kokoaminen voi aiheuttaa tulipalon tai jopa kuolettavan sähköiskun riskin.
- Jos virtajohto on vahingoittunut, valmistajan, huollon tai vastaavan päteväen henkilön täytyy vaihtaa se välittömästi.
- Irrota laturi pistorasiasta ennen kuin yrität puhdistaa sitä.** Tämä vähentää sähköiskun vaaraa. Akkuyksikön poistaminen ei vähennä riskiä.
- ÄLÄ KOSKAAN** yritä yhdistää kahta laturia yhteen.
- Laturi on suunniteltu toimimaan tavallisella 230 V:n kotitalouden sähkövirralla.** Älä yritä käyttää mitään muuta kuin määritettyä jännitettä. Tämä ei koske autolaturia.

## Akun lataaminen (Kuva [Fig.] D)

1. Yhdistä laturi sopivaan pistorasiaan ennen kuin laitat akun paikoilleen.
2. Aseta akku 9 laturiin ja varmista, että akku on hyvin paikoillaan laturissa. Punainen (latauksen) merkkivalo vilkkuu toistuvasti ilmoittaen, että latausprosessi on alkanut.
3. Kun lataus on valmis, punainen valo jää palamaan jatkuvasti. Akku on täysin ladattu ja sitä voidaan käyttää heti tai sen voi jättää laturiin. Poista akku laturista painamalla akun vapautuspainiketta 17.

**HUOMAA:** Jotta varmistat litiumioniakkujen parhaimman mahdollisen suorituskyvyn ja pitkän käyttöiän, akku tulee ladata täyteen ennen ensimmäistä käyttöä.

## Laturin toiminta

Katso akun lataustaso alla olevista merkkivaloista.

Laturin merkkivalot	
	lataus käynnissä
	ladattu täyteen
	kuuma-/kylmäviive*

\*Punainen merkkivalo vilkkuu edelleen ja keltainen merkkivalo palaa kyseisen toiminnon aikana. Kun akku on saavuttanut oikean lämpötilan, keltainen merkkivalo sammuu ja laturi jatkaa latausta.

Yhteensopiva(t) laturi(t) ei(eivät) lataa viallista akkua. Jos laturin merkkivalo ei syty, akku on viallinen.

**HUOMAA:** Tämä voi tarkoittaa myös laturivikaa.

Jos laturi ilmoittaa ongelmasta, vie laturi ja akku testattavaksi valtuutettuun huoltopalveluun.

## Akun kuuma-/kylmäviive

Kun laturi tunnistaa liian kuuman tai kylmän akun, se käynnistää automaattisesti akun kuuma-/kylmäviiveen, jolloin lataus käynnistyy vasta sitten, kun akku on saavuttanut hyväksyttävän lämpötilan. Laturi siirtyy tämän jälkeen automaattisesti akun lataustilaan. Tämä toiminto takaa akun maksimaalisen käyttöiän.

Kylmä akku latautuu hitaammin kuin lämmin akku.

Akku latautuu hitaammin koko latausjakson ajan, sen latautumisnopeus ei palaudu nopeaksi, vaikka akku lämpenisi.

DCB118-laturissa on sisäinen puhallin akun jäähtymistä varten. Puhallin kytkeytyy automaattisesti päälle, kun akun jäähtyminen on tarpeen. Älä koskaan käytä laturia, jos puhallin ei toimi oikein tai jos tuuletusaukot on tukittu. Laturin sisälle ei saa asettaa vieraita esineitä.

## Elektroninen suojausjärjestelmä

XR Li-lon -laitteissa on elektroninen suojausjärjestelmä, joka suojaa akkua ylikuormitukselta, ylikuumentumiselta tai suurelta purkautumiselta.

Työkalu sammuu automaattisesti, jos sähköinen suojausjärjestelmä käynnistyy. Jos näin tapahtuu, laita litiumioniakku laturiin, kunnes se on kokonaan latautunut.

## Asennus seinään

Nämä laturit on tarkoitettu asennettaviksi seinään tai käytettäväksi pystyasennossa pöydän tai työtason päällä. Jos laturi asennetaan seinään, sijoita laturi pistorasian lähetyville ja kauas kulmista tai muista esteistä, jotka voivat haitata ilmavirtausta. Käytä laturin takaosaa mallina kiinnitysruuvien kiinnittämisesä seinään. Asenna laturi hyvin kiinnitysruuveilla (hankittava erikseen), joiden pituus on vähintään 25,4 mm ruuvien kannan halkaisijan ollessa 7–9 mm. Kiinnitit ruuvit puuhun optimaaliseen syvyyteen jättäen ruuvista näkyville noin 5,5 mm. Kohdista laturin takana olevat reiät ruuveihin ja kiinnitit ne reikiin.

## Laturin puhdistusohjeet



**VAROITUS:** Sähköiskuvaara. Irrota laturi

**AC-pistorasiasta ennen puhdistusta.** Lika ja rasva voidaan poistaa laturin ulkopuolelta kankaalla tai pehmeällä, ei-metallisella harjalla. Älä käytä vettä tai puhdistusaineita. Älä päästä mitään nesteitä työkalun sisään. Älä upota mitään työkalun osaa nesteeseen.

## Akkuyksikkö

### Tärkeitä turvallisuusohjeita kaikkia akkuja käytettäessä

Kun tilaat uutta akkua, ilmoita tuotenumero ja jännite.

Kun uusi akku otetaan pakkauksesta, sitä ei ole ladattu täyteen. Lue seuraavat turvaohjeet ennen akku ja latauslaitteen käyttämistä. Noudata annettuja ohjeita.

### LUE KAIKKI OHJEET

- **Älä lataa tai käytä räjähdysalttiissa ympäristössä, esimerkiksi tilassa, jossa on syttyviä nesteitä, kaasuja tai pölyä.** Akun laittaminen laturiin tai poistaminen laturista voi sytyttää pölyn tai kaasun.
- **Älä koskaan pakota akkua laturiin. Älä muokkaa akkuyksikköä millään tavalla saadaksesi sen sopimaan yhteensopimattomaan laturiin, sillä akkuyksikkö saattaa murtua ja aiheuttaa vakavan henkilökohtaisen vaurion.**
- Lataa akkuyksiköt vain DEWALT-latureilla.
- **ÄLÄ** roiskuta vettä tai upota veteen tai muihin nesteisiin.
- **Älä säilytä tai käytä radio ja akkuyksikköä paikassa, jossa lämpötila voi saavuttaa tai ylittää 40 °C (kuten kesällä ulkokatoksissa tai metallirakennuksissa).**
- **Älä hävitä akkua polttamalla, vaikka se olisi vaurioitunut pahasti tai tullut elinkaarensa päähän.** Akku voi räjähtää poltettaessa. Litium-ioniakkuja poltettaessa syntyy myrkyllisiä kaasuja ja aineita.
- **Jos akun sisältöä pääsee iholle, huuhtelee heti miedolla saippualla ja vedellä.** Jos akkunestettä pääsee silmään, huuhtelee avointa silmää vedellä 15 minuutin ajan kunnes ärsytys lakkaa. Jos on hakeuduttava lääkärin hoitoon, ilmoita, että akun elektrolyytti on nestemäisten orgaanisten karbonaattien ja litiumsuolojen seosta.
- **Avatun akkukennon sisältö voi ärsyttää hengitysteitä.** Hakeudu raittiiseen ilmaan. Jos oireyt jatkuvat, ota yhteys lääkäriin.



**VAROITUS:** Palovamman vaara. Akkuneite voi syttyä alitustuessaan kipinälle tai liekille.



**VAROITUS:** Älä koskaan yritä avata akkuysikköä mistään syystä. Jos akkuysikön kotelo on murtunut tai vahingoittunut, älä laita sitä laturiin. Älä riko, pudota tai vahingoita akkuysikköä. Älä käytä akkuysikköä tai laturia, johon on osunut terävä isku, joka on pudotettu tai vahingoittunut millään tavalla (esim. lävistetty naulalla, isketty vasaralla, astuttu päälle). Se voi aiheuttaa jopa kuolettavan sähköiskun. Vahingoittuneet akkuysiköt tulee palauttaa huoltoon kierrätystä varten.



**VAROITUS: Tulipalovaara. Älä varastoi tai kanna akkuja niin, että metalliesineet pääsevät kosketuksiin akun napoihin.** Laturia ei saa esimerkiksi asettaa liinojen päälle, taskuihin, työkalukoteloihin, tuotepakkauksiin, laatikkoihin, jne., joissa on irtonaisia nautoja, ruuveja, avaimia, jne.



**HUOMIO: Kun työkalua ei ole käytössä, laita se sivulle vakaalle alustalle, jossa se ei aiheuta kompastumisen tai putoamisen vaaraa.** Jotkut työkalut, joissa on suuret akkuysiköt, seisovat pystyssä akkuysikön varassa, mutta ne kaatuvat helpommin.

## Kuljetus



**VAROITUS: Tulipalovaara.** Akkujen kuljetus voi johtaa tulipaloon, jos akkunavat pääsevät vahingossa kosketuksiin johtaviin materiaaleihin. Akkuja kuljettaessa tulee varmistaa, että akkujen navat on suojattu ja eristetty hyvin materiaaleista, jotka voivat päästä niihin kosketuksiin ja aiheuttaa oikosulun.

DeWALT-akut täyttävät kaikkien soveltuvien teollisuudenalaa koskevien ja lakisäätöisten kuljetusmääräysten vaatimukset, niihin kuuluvat muun muassa YK:n vaarallisen tavarankuljetussuosituksen, kansainvälisen ilmakuljetusliiton (IATA) vaarallisen tavarankuljetusmääräykset, vaarallisten aineiden kansainvälisen merikuljetussäännösten (IMDG) määräykset sekä eurooppalainen sopimus vaarallisten tavaroiden kansainvälisistä tielukuleuksista (ADR). Litiumionikennot ja -akut on testattu YK:n vaarallisen tavarankuljetuksen osion 38,3 mukaisesti koskien testausohjeita ja testikriteerejä.

Useimmissa tapauksissa DeWALT-akkujen kuljetukset eivät kuulu luokan 9 vaarallisten materiaalien määräysten piiriin. Yleisesti ottaen luokan 9 määräykset soveltuvat vain toimituksiin, jotka sisältävät energialuokaltaan yli 100 wattitunnin (Wh) litiumioniakun. Wattitunnit on merkitty kaikkiin litiumioniakkuihin. Määräysten monimutkaisuuden vuoksi DeWALT ei suosittele yksistään litiumioniakkujen kuljetusta ilmateitse niiden wattitunneista riippumatta. Akkuja sisältävät työkalupakkaukset (yhdistelmäpakkaukset) voidaan kuljettaa ilmateitse määräysten soveltamisalan ulkopuolella, jos akkuun merkityt wattitunnit ovat korkeintaan 100 Wh.

Oli kyseessä odotettu tai täysin säännöstelty kuljetus, kuljettajien vastuulla on ottaa selvää viimeisimmistä pakkausta, merkkiä/merkintää sekä dokumentaatiota koskevista määräyksistä.

Tämän ohjekirjan osion tiedot on annettu hyvässä uskossa ja niiden uskotaan olevan tarkkoja asiakirjan luontihetkellä.

Mitään takuita, välillisiä tai suoria, ei kuitenkaan anneta. Ostajan vastuulla on taata, että toiminta on soveltuvien määräysten mukaista.

## Säilytysuositukset

1. On suositeltavaa säilyttää akku viileässä ja kuivassa paikassa poissa suorasta auringonpaisteesta sekä liiallisesta kylmyydestä tai kuumuudesta. Akku toimii mahdollisimman tehokkaasti ja pitkään, kun sitä säilytetään huoneenlämpötilassa, kun se ei ole käytössä.
2. Pitkän säilytyksen aikana täyteen ladattu akku on suositeltavaa säilyttää viileässä ja kuivassa paikassa irti laturista.

**HUOMAA:** Akkuja ei saa asettaa säilöön täysin tyhjinä. Akku on ladattava ennen käyttöä.

## Latauslaitteen ja akun tarrat

Näissä ohjeissa kuvattujen kuvakkeiden lisäksi laturissa ja akussa voi olla seuraavat merkit:



Lue käyttöohjeet ennen käyttämistä.



Latausajan tiedot ovat **Teknissä tiedoissa**.



Akun lataus käynnissä.



Akku ladattu.



Akku viallinen.



Älä työnnä sähköä johtavia esineitä laitteen sisään.



Älä lataa vaurioitunutta akku.



Älä altista vedelle.



Vaihdata vialliset akut heti.



Lataa vain lämpötilassa 4–40 °C.



Käytettäväksi vain ulkona.



Toiminta akku kierrätykseen ympäristöystävällisellä tavalla.



Lataa DeWALT-akut ainoastaan yhteensopivilla DeWALT-latureilla.

Jos muita kuin yhteensopivia DeWALT-akkuja ladataan DeWALT-laturilla, akut voivat räjähtää tai aiheuttaa muita vaaratilanteita.



Älä hävitä akkuysikköä polttamalla.

## Pakkauksen Sisältö

Pakkauksen sisältö:

- 1 Radio
- 1 Litiumioniakku (C1, D1, L1, M1, P1, S1, T1, X1 mallit)
- 2 Litiumioniakut (C2, D2, L2, M2, P2, S2, T2, X2 mallit)
- 3 Litiumioniakut (C3, D3, L3, M3, P3, S3, T3, X3 mallit)
- 1 Käyttöohje

**HUOMAA:** Akut, laturit ja pakkaukset eivät kuulu N-malleihin. Akut ja laturit eivät kuulu NT-malleihin. B-malleihin kuuluvat Bluetooth®-akut.

**HUOMAA:** Bluetooth®-merkki ja logot ovat Bluetooth®, SIG, Inc.:in rekisteröityjä tavaramerkkejä, joita DeWALT käyttää lisenssillä. Muut tavaramerkit ja -nimet ovat vastaavien omistajien omaisuutta.

- Tarkista, onko radio, osissa tai tarvikkeissa kuljetusvaurioita.
- Lue tämä käyttöohje huolellisesti ennen laitteen käyttämistä.

## Radio merkinnät

Seuraavat kuvakkeet näkyvät työkalussa:



Lue käyttöohjeet ennen käyttämistä.



## Päivämääräkoodin Sijainti (Kuva B)

Päivämääräkoodi **18** on merkitty koteloon. Se sisältää myös valmistusvuoden.

Esimerkki:

2018 XX XX  
Valmistusvuosi

## Kuvaus (Kuvat A–D)



**VAROITUS:** Älä tee työkaluun tai sen osiin mitään muutoksia. Tällöin voi aiheutua omaisuus- tai henkilövahinkoja.

- 1 Virtapainike
- 2 Äänenvoimakkuuden säädin
- 3 Nuolipainikkeet
- 4 Tilapainike
- 5 Valikkopainike
- 6 Antenni
- 7 Syöttö-/Näyttö-painike
- 8 LCD-näyttö
- 9 Akku
- 10 Polttoainemittarin painike

- 11 Akun pistorasia
- 12 Aux-portti
- 13 Akkukotelon luukun ruuvi
- 14 Kolikkoparisto
- 15 Kolikkoparistokotelon luukku
- 16 USB port (DCR020 vain)

## KOKOAMINEN JA SÄÄDÖT



**VAROITUS:** Vakavan henkilövahingon vaaran vähentämiseksi katkaise työkalusta virta ja irrota akku ennen säätämistä tai varusteiden irrottamista tai asentamista. Jos laite käynnistyy vahingossa, voi aiheutua loukkaantumisen.



**VAROITUS:** Käytä ainoastaan DeWALT-akkupakkauksia ja -latureita.

## Akun asentaminen ja poistaminen radiosta (Kuva B)

**HUOMAA:** Parhaiden tuloksien saavuttamiseksi on varmistettava, että akku **9** on ladattu täyteen.

### Akun asentaminen radioon

1. Kohdista akku **9** akkukotelon sisällä oleviin kiskoisiin **11**.
2. Liu'uta se kahvaan, kunnes akku on hyvin paikoillaan laitteessa ja varmista, ettei se irtoa.

### Akun poistaminen radiosta

1. Paina vapautuspainiketta **17** ja vedä akku voimakkaasti ulos akkukotelosta.
2. Laita akku laturiin, kuten käyttöohjeen laturiosassa kuvataan.

## Tasomittarilla Varustetut Akut (Kuva D)

Joissakin DeWALT-akuissa on tasomittari, jossa on kolme vihreää LED-merkkivaloa. Merkkivalot osoittavat akun jäljelle jäävän virtatason.

Kytke tasomittari päälle painamalla ja pitämällä tasomittarin painiketta **10** alhaalla. Jokin kolme vihreän LED-merkkivalon valoyhdistelmä syttyy osoittaen jäljelle jäävän virtatason. Kun akkuvirran taso on käyttörajan alapuolella, tasomittari ei syty ja akku on ladattava.

**HUOMAA:** Tasomittari osoittaa akkuvirran tason ainoastaan viitteellisesti. Se ei osoita työkalun toiminnallisuutta ja se voi vaihdella tuoteosien, lämpötilan ja loppukäyttäjän käytön mukaan.

## Kolikkopariston asennus (Kuva B)



**VAROITUS:** Kun vaihdat paristoa, korvaa se samanmerkkisellä ja -tyyppisellä paristolla. Huomioi oikea polaarisuus (+ ja -), kun vaihdat paristoja. Älä varastoi tai kannu akkuja/paristoja niin, että metalliesineet pääsevät kontaktiin akun/pariston napojen kanssa.



**VAROITUS:** Vakavan henkilövahingon vaaran vähentämiseksi katkaise työkalusta virta ja irrota akku ennen säätämistä tai varusteiden irrottamista tai asentamista. Tahaton käynnistyminen aiheuttaa vahingon.

Radiossa on muistikapasiteetti ajan tallentamista varten. Kun radio on pois käytöstä, yksi radion mukana toimitettava kolikkoparisto antaa virtaa muistikapasiteeteille.

1. Sammuta radio ja irrota se virtalähteestä.
2. Irrota paristokotelon **13** ruuvi **15**.
3. Paina paristokotelon salpaa ja vedä kansi auki.
4. Aseta nappiparisto **14** paikalleen paristokotelon merkityllä tavalla.
5. Aseta paristokotelon kansi takaisin paikalleen ja kiristä ruuvi.

**HUOMAA:** Nollaa LCD-näyttö ja kello poistamalla nappiparisto ja asentamalla sen uudelleen. Toimi näin, jos näyttö jumiiutuu.

## TOIMINTA

### Käyttöohjeet



**VAROITUS:** Noudata aina turvaohjeita ja määräyksiä.



**VAROITUS:** Älä laita radiota paikkaan, jossa se voi altistua pisaroille tai roiskeille.

### Käyttö vaihtovirralla

Avaa virtajohto ja liitä 230 V AC:n seinäpistorasiaan.

### Radion käyttö (Kuva A)

#### Virta / Äänen säätö

1. Käynnistä radio painamalla virtapainiketta **1**.  
**HUOMAA:** Kun radiota käytetään ensimmäistä kertaa, se siirtyy DAB-tilaan ja etsii automaattisesti asemia. Se asettaa sitten ajan ja alkaa soittaa ensimmäistä löytämäänsä asemaa. Jos aikasignaalia ei ole, katso kohdasta **Kellon ohjelmointi** ohjeet ajan asettamiseen manuaalisesti.
2. Käännä valitsinta **2** myötäpäivään, kun haluat lisätä äänenvoimakkuutta. Pienennä äänenvoimakkuutta kääntämällä valitsinta vastapäivään.

#### Tilan Valinta

Valitse yksin tiloista (DAB, FM tai AUX) painamalla tilapainiketta **4**, kunnes haluttu toiminto löytyy. Jos esimerkiksi radio on DAB-tilassa, joka näkyy LCD-näytön vasemmassa yläosassa **8**, paina tilapainiketta kaksi kertaa ja radio vaihtaa AUX-tilaan.

#### Dab-Tila - Viritys

Kun yksikkö kytketään päälle DAB/DAB+ -tilassa, radio etsii automaattisesti lähetyksiasemia paikalliselta alueelta.

Käytä vasenta tai oikeaa nuolipainiketta **3** ja selaa asemia.

**HUOMAA:** Jos vaihdat paikkaa tai vastaanotto on huono alkuperäisessä haussa (mahdollista, jos antenni ei ole ylhäällä), sen tuloksena voi olla tyhjä tai epätäydellinen asemien luettelo. Kaikki käytettävissä olevat lähetyksiasemat saadaan suorittamalla automaattinen haku manuaalisesti.

#### Automaattisen haun suorittaminen:

1. Paina valikkopainiketta **5**, selaa vaihtoehtoja painamalla oikeaa nuolipainiketta **3**, kunnes pääset kohtaan **Auto Scan** (Automaattinen haku). Valitse tämä vaihtoehto painamalla Enter-/Display-näyttöpainiketta **7**.

Paina Enter-/Display-näyttöpainiketta **7** ja suorita automaattinen haku.

#### DAB-Tila – Asemien Karsiminen

Jotkut radion aikaisemmin vastaanottamat asemat, jotka eivät enää ole saatavissa, saattavat näkyä merkinnällä ? aseman nimen jäljessä.

Poista nämä asemat asemaluettelosta Karsinta-toiminnon avulla:

1. Paina Valikko **5** ja selaa oikealle **Karsinta**-vaihtoehtoon.
2. Paina Enter-/Display-näyttöpainiketta **7** ja valitse.

#### DAB-Tila – Dynamic Range Compression (DRC)

Tämä toiminto vähentää lähetettävän lähetyksen äänekkäimmän ja hiljaisimman äänen välistä eroa. Toiminto tekee hiljaisista äänistä suhteessa voimakkaampia ja voimakkaista äänistä suhteessa hiljaisempia.

Käytettävissä ovat seuraavat vaihtoehdot:

0	lähetyksen DRC jätetään huomiotta
1/2	asettaa DRC:n puoleen lähetettävästä tasosta
1	käyttää lähetettyä DRC-tasoa
2	kaksinkertaistaa lähetetyn DRC-tason

**HUOMAA:** DRC toimii vain, jos ohjelman lähettäjä on ottanut sen käyttöön.

#### FM-Tila – Viritys

##### Virittäminen:

Viritä taajuuskaistaa ylöspäin painamalla oikeaa nuolta. Viritä taajuuskaistaa alaspäin painamalla vasenta nuolta.

##### Haku:

Paina ja pidä painettuna oikeaa nuolipainiketta **3** kerran ja vapauta. Virittimen taajuus suurenee, kun haetaan ensimmäistä radioasemaa, jonka tarkkuus on hyväksyttävä, ja viritin pysähtyy tämän aseman kohdalle. Oikeaa nuolipainiketta voidaan painaa uudelleen ja jatkaa radioaseman hakua korkeammilta taajuuksilta. Vasenta nuolipainiketta voidaan painaa uudelleen ja jatkaa radioaseman hakua alhaisemmilta taajuuksilta. Hakutila on saatavilla FM-tilassa.

#### Kellon Ohjelmointi

Aika ja päivämäärä voidaan päivittää manuaalisesti tai synkronisoida automaattisesti kansallisten aikaisignaalien kanssa DAB:llä (missä käytettävissä).

#### Kellon synkronointi automaattisesti:

##### (VAIN DAB-tila)

**HUOMAA:** Kun radiota käytetään ensimmäistä kertaa, se siirtyy DAB-tilaan ja etsii automaattisesti asemia.

1. Paina Valikko-painiketta **5**.
2. Selaa nuolipainikkeilla **3** kohtaan **Clock Adjust** (Kellon säätö) ja paina Enter-/Display-näyttöpainiketta **7**.

- Selaa kohtaan **Sync Time Now** (*Synkronoi aika nyt*) ja valitse painamalla Enter-/Display-näyttöpainiketta. Tämä synkronoi automaattisesti kellon kansallisilla aikasignaaleilla.

### Kellon säätäminen manuaalisesti: (FM- ja DAB-tila)

- Paina Menu (Valikko) -painiketta **5**.
- Selaa nuolipainikkeilla **3** kohtaan **Clock Adjust** (*Kello säätö*) LCD-näytöllä ja paina Enter-/Display-näyttöpainiketta **7**.
- Selaa kohtaan **Date & Time** (*Päivämäärä ja aika*) ja paina Enter-/Display-näyttöpainiketta **7**.
- Aseta päivämäärä ja aika vasemmalla ja oikealla nuolipainikkeilla **3**.
- Kun haluttu aika on asetettu paina Enter-/Display-näyttöpainiketta **7** ja vahvista.

### Muut Clock Adjust (Kellon säätö) -valikon vaihtoehdot:

- Time format (Ajan muoto): Valitsee 12 tunnin tai 24 tunnin ajan näyttömuodon
- Date format (Päivämäärän muoto): Valitsee päivämäärän näyttömuodon, KK/PP/VVVV, VVVV/KK/PP tai PP/KK/VVVV.

### Tärkeitä huomautuksia radiosta (Kuva C)

- Radio toimii enintään 14 tuntia täyteen ladatulla ja hyväkuntoisella 4,0 ampeeritunnin akulla. Alhaisemman jännitteen tai kapasiteetin akuilla käyttöaika on lyhyempi.
- Vastaanotto riippuu sijainnista ja radiosignaalin voimakkuudesta.
- Jotkin generaattorit voivat aiheuttaa taustahäiriötä.
- Voit käyttää lisäporttia **12** liittämällä lähtöliittimen CD- tai iPod\*/MP3-soittimesta porttiin. Ulkoisen lähteen ääni kuuluu radion kaiuttimista.
- USB-lähtöportti **16** on matalatehoisten laitteiden liitäntäportti (esim. matakapuhelimet, CD- ja MP3-soittimet). Huomaa, että radio ei lataudu USB-portin kautta, kun se toimii paristoilla. (DCR020 vain)

\*iPod on Apple, Inc:n rekisteröity tavaramerkki.

### KUNNOSSAPITO

DeWALT-radio on suunniteltu käytettäväksi pitkään ja edellyttämään vain vähän kunnossapitoa. Laite toimii jatkuvasti oikein, kun sitä hoidetaan oikein.

### Huoltoilmoitukset

Tuote ei ole käyttäjän huollettavissa. Radion sisällä ei ole mitään huollettavia osia. Tarvitaan huolto valtuutetussa huoltokeskuksessa, jotta estetään staattiselle sähkölle herkkien sisäisten komponenttien vaurioituminen.



### Puhdistaminen



**VAROITUS:** Puhalla lika ja pöly kotelosta kuivalla ilmalla, kun sitä kertyy ilmanvaihtoaukkoihin tai niiden ympärille. Käytä tällöin hyväksytyjä silmäsuojuksia ja hengityssuojainta.



**VAROITUS:** Älä koskaan puhdistu muita kuin metallipintoja liuottimien tai muiden voimakkaiden kemikaalien avulla. Nämä kemikaalit voivat heikentää näissä osissa käytettyjä materiaaleja. Käytä vain vedellä ja miedolla pesuaineella kostutettua kangasta. Älä päästä mitään nestettä laitteen sisään. Älä upota mitään laitteen osaa nesteeseen.

### Lisävarusteet



**VAROITUS:** Muita kuin DeWALTin lisävarusteita ei ole testattu tämän radion kanssa, joten niiden käyttäminen voi olla vaarallista. Käytä tämän laitteen kanssa vain DeWALTin suosittelemia varusteita vahingoittumisvaaran ähentämiseksi.

Saat lisätietoja jälleenmyyjältäsi.

### Ympäristön suojeleminen



Erilliskeräys. Tuotteita ja akkuja, joissa on tämä merkintä, ei saa hävittää tavallisen kotalousjätteen mukana.



Tuotteet ja akut sisältävät materiaaleja, jotka voidaan kerätä tai kierrättää uudelleen käyttöä varten. Kierrätä sähkölaitteet ja akut paikallisten määräyksien mukaisesti. Lisätietoa on saatavilla osoitteesta [www.2helpU.com](http://www.2helpU.com).

### Uudelleenladattava akku

Tämä pitkään kestävä akku on ladattava uudelleen, jos se ei enää tuota riittävää tehoa töissä, joihin teho on aikaisemmin riittänyt hyvin. Kun laitteen toiminta-aika on lopussa, se tulee hävittää ympäristöstävällisellä tavalla:

- Anna akun tyhjäntyä kokonaan ja poista se sitten radiosta.
- litiumioniakkujen ovat kierrätettäviä. Vie ne jälleenmyyjälle tai paikalliseen kierrätyspisteeseen. Kerätyt akkuyksiköt kierrätetään tai hävitetään oikein.

# RADIO

## DCR020/DCR021

### Gratulerar!

Du har valt en DEWALT produkt. År av erfarenhet, grundlig produktutveckling och innovation gör DEWALT till en av de pålitligaste partnererna för radioanvändare.

### Tekniska data

		DCR020	DCR021
Strömkälla		AC/DC	DC
Batterivolt	V <sub>DC</sub>	10.8/14.4/18	10.8/14.4/18
Starkströmsspänning	V <sub>AC</sub>	230	—
Batterityp		Li-Ion	Li-Ion
Vikt (utan batteripaket)	kg	2.9	1.93

### EC-Följsamhetsdeklaration

#### Maskindirektiv



#### Radio

#### DCR020/DCR021

DEWALT deklarerar härmed att DEWALT Radio DCR021 uppfyller Direktiv 2014/53/EU och alla tillämpliga EU-direktivkrav.

Den fullständiga texten för EU-deklarationen om uppfyllelse kan begäras från DEWALT, Richard-Klinger-Straße 11, D-65510, Idstein, Tyskland eller finns tillgänglig på följande internetadress: [www.2helpu.com](http://www.2helpu.com). Sök efter produkt och typnummer som anges på namnplattan.



**VARNING:** För att minska risken för personskada, läs instruktionshandboken.

### Definitioner: Säkerhetsriktlinjer

Nedanstående definitioner beskriver allvarighetsnivån för varje signalord. Var god läs handboken och uppmärksamma dessa symboler.



**FARA:** Indikerar en omedelbart riskfylld situation som, om den inte undviks, **kommer att resultera i dödsfall eller allvarlig personskada.**



**VARNING:** Indikerar en potentiellt riskfylld situation som, om den inte undviks, **skulle kunna resultera i dödsfall eller allvarlig personskada.**



**SE UPP:** Indikerar en potentiellt riskfylld situation som, om den inte undviks, **kan resultera i mindre eller medelmåttig personskada.**

**OBSERVERA:** Anger en praxis som **inte är relaterad till personskada** som, om den inte undviks, **skulle kunna resultera i egendomsskada.**



Anger risk för elektrisk stöt.



Anger risk för eldsvåda.

### Säkerhetsvarningar, Allmänt Elverktyg



**VARNING: Läs alla säkerhetsvarningar och alla instruktioner.** Underlåtenhet att följa varningarna och instruktionerna kan resultera i elektrisk stöt, eldsvåda och/eller allvarlig personskada.

### SPARA ALLA VARNINGAR OCH INSTRUKTIONER FÖR FRAMTIDA REFERENS

### Säkerhetsinstruktioner för Radio

- **Ta bort batteripaketet.** Stäng av innan den lämnas utan uppsikt. Ta bort batteripaketet när den inte används, innan byte av tillbehör eller tillsatser och innan service.
- Denna apparat är avsedd att användas vid måttliga klimatförhållanden.
- Denna apparat är inte avsedd att användas av personer (inklusive barn) med reducerad fysisk, sensorisk eller mental förmåga eller med begränsad erfarenhet eller kunskap såvida inte de är under uppsikt eller fått instruktioner om användning av apparaten av en person som är ansvarig för deras säkerhet.
- Barn bör övervakas för att garantera att de inte leker med apparaten.
- Radion får inte utsättas för dropp eller stänk, inga föremål fyllda med vätska, såsom vaser får placeras på den.
- Inga öppna lågor såsom tända ljus, får placeras ovanpå radion.
- Radion är endast avsedd professionell användning inomhus.

### Elektrisk säkerhet

Kontrollera alltid att strömförsörjningen motsvarar spänningen på klassificeringsplattan. Kontrollera också att spänningen på din laddare är den samma som i elnätet.



**VARNING:** Risk för elektrisk stöt. Använd endast på en torr plats. Om medföljande sladd är skadad måste den bytas mot en särskilt preparerad sladd som finns tillgänglig via DeWalt serviceorganisation.

### Användning av Förlängningssladd

En förlängningssladd bör inte användas, såvida den inte är absolut nödvändig. Använd en godkänd förlängningssladd, lämplig för din laddares strömmatning (se **Tekniska data**). Minsta ledningsstorlek är 1 mm<sup>2</sup>; maximala längden är 30 m. Vid användning av en sladdvinda, dra alltid ut sladden helt och hållet.

### SPARA DESSA INSTRUKTIONER

### Laddare

DEWALT laddare kräver inga inställningar och är skapade för att vara så enkla som möjligt att hantera.

Batterier				Laddare/Laddningstid (minuter)					
Kat. #	V <sub>DC</sub>	Ah	Vikt kg	DCB107	DCB113	DCB115	DCB118	DCB132	DCB119
DCB546	18/54	6,0/2,0	1,05	270	140	90	60	90	180
DCB547	18/54	9,0/3,0	1,25	420	220	140	85	140	270
DCB181	18	1,5	0,35	70	35	22	22	22	45
DCB182	18	4,0	0,61	185	100	60	60	60	120
DCB183/B	18	2,0	0,40	90	50	30	30	30	60
DCB184/B	18	5,0	0,62	240	120	75	75	75	150
DCB185	18	1,3	0,35	60	30	22	22	22	40
DCB187	18	3,0	0,48	140	70	45	45	45	90
DCB141	14,4	1,5	0,30	70	35	22	X	22	45
DCB142	14,4	4,0	0,54	185	100	60	X	60	120
DCB143	14,4	2,0	0,30	90	50	30	X	30	60
DCB144	14,4	5,0	0,52	240	120	75	X	75	150
DCB145	14,4	1,3	0,30	60	30	22	X	22	40
DCB125	10,8	1,3	0,20	60	30	22	X	22	40
DCB127	10,8	2,0	0,20	90	50	30	X	30	60

## Viktiga Säkerhetsinstruktioner för alla Batteriladdare

**SPARA DESSA INSTRUKTIONER:** Denna manual innehåller viktiga säkerhets- och driftinstruktioner för kompatibla batteriladdare (se **tekniska data**).

- Innan laddaren används läs igenom alla instruktioner och varningar om laddaren, batteripaketet och produkten för användning av batteripaketet.



**VARNING:** Risk för stötar. Låt ingen vätska komma in i laddaren. Det kan resultera i elektriska stötar.



**VARNING:** Vi rekommenderar användning av en jordfelsbrytare med en restström på 30mA eller mindre.



**SE UPP:** Risk för brännskador. För att minska risken för skador ladda endast DeWALT laddningsbara batterier. Olika typer av batterier kan brista och orsaka personskadorna och skadegörelse.



**SE UPP:** Barn bör övervakas för att garantera att de inte leker med apparaten.

**OBSERVERA:** Under vissa förhållanden när laddaren är inkopplad i eluttaget kan de exponerade laddningskontakterna inuti laddaren kortslutas av främmande föremål. Främmande föremål som är ledande såsom, men inte begränsat till, stålull, aluminiumfolie eller ansamling av metarpartiklar bör hållas borta från laddningshålrummet. Koppla alltid ifrån laddaren från eluttaget när det inte finns något batteripaket i hålrummet. Koppla ifrån laddaren vid rengöring.

- Försk INTE att ladda batteripaketet med någon annan laddare än den som tas upp i denna manual.** Laddaren och batteripaketet är speciellt konstruerade att fungera tillsammans.
- Dessa laddaren är inte avsedda att användas för annat än laddning av DeWALT laddningsbara batterier.** All

annan användning kan resultera i barndrisk, elektriska stötar eller död med elektrisk ström.

- Utsätt inte laddaren för regn eller snö.**
- Dra i själva kontakten och inte i sladden när laddaren kopplas ur.** Detta kommer att minska risken för skador på den elektriska kontakten och sladden.
- Se till att sladden placeras så att ingen går på den, snubblar på den eller att det på annat sätt riskerar att skadas eller påfrestas.**
- Använd inte förlängningssladd såvida inte det är absolut nödvändigt.** Användning av en olämplig förlängningssladd kan resultera i risk för brand, elektriska stötar eller död av elektrisk ström.
- Placera inga föremål ovanpå laddaren eller placera inte laddaren på ett mjukt underlag eftersom det kan blockera ventilationsöppningarna vilket kan resultera i intern överhettning.** Placera laddaren undan från alla heta källor. Laddaren ventileras genom öppningar i överkant och underkant av höljet.
- Använd inte laddaren med skadad sladd eller kontakt—** byt ut dem omedelbart.
- Använd inte laddaren om den utsatts för skarpa stötar, tappats eller skadats på annat sätt.** Ta den till ett auktoriserat servicecenter.
- Demontera inte laddaren, ta den till ett auktoriserat servicecenter när service eller reparation behövs.** Felaktig montering kan resultera i risker för elektriska stötar, dödsfall via elektricitet eller brand.
- Om strömsladden skadas måste den bytas omedelbart at tillverkaren, dess serviceombud eller liknande kvalificerad person för att förhindra alla faror.
- Koppla ifrån laddaren från uttaget innan den regörs.** Detta kommer att minska risken för elektriska stötar. Borttagning av batteripaketet kommer inte att minska risken.

- Försök **ALDRIG** att ansluta två laddare tillsammans.
- **Laddaren är konstruerad för att arbeta med standard 230V hushållsström. Försök inte att använda någon annan spänning. Detta gäller inte för billaddaren.**



## Laddning av ett batteri (Bild [Fig.] D)

1. Koppla in laddaren i lämpligt uttag innan batteripaketet sätts i.
2. Sätt i batteripaketet **9** i laddaren, se till att batteripaketet är helt isatt i laddaren. Den röda (laddar) lampan börjar blinka upprepade gånger för att indikera att laddningsprocessen har startat.
3. Det går att se när laddningen är klar genom att den röda lampan lyser kontinuerligt. Batteripaketet är fulladdat och kan nu användas eller lämnas i laddaren. För att ta bort batteriet ur laddaren, tryck och håll nere batterifrigöringsknappen **17** på batteripaketet.

**NOTERA:** För att garantera maximal prestanda och livslängd för Litium-jon batteripaket bör batteripaketet laddas fullt innan första användning.

## Laddning

Se nedanstående tabell angående batteripaketets laddningsstatus.

Laddningsindikatorer	
 laddar	--- ---
 fullständigt laddad	—————
 Varmt/kallt paket fördröjning*	--- ---

\*Den röda lampan fortsätter att blinka, men en gul indikatorlampa kommer att lysa under denna operation.

När batteriet har nått lämplig temperatur kommer den gula lampan att slöcka och laddaren återupptar laddningsproceduren.

Den/de kompatibla laddar(en/na) kommer inte att ladda ett felaktigt batteripaket. Laddaren kommer att indikera ett felaktigt batteri genom att vägra lysa.

**NOTERA:** Detta kan också betyda att det är problem med en laddare.

Om laddaren indikerar ett problem, låt testa laddaren och batteripaketet hos ett auktoriserat servicecenter.

## Varm/kall fördröjning

När laddaren upptäcker ett batteri som är för hett eller för kallt, kommer den automatiskt att starta en varm/kall fördröjning, avbryta laddningen tills batteriet har nått en lämplig temperatur. Laddaren växlar sedan automatiskt till paketladdningsläge. Denna funktion garanterar maximal batterilivslängd.

Ett kallt batteripaket kommer att laddas långsammare än ett varmt batteripaket. Batteripaketet kommer att laddas med en lägre hastighet genom hela laddningscykeln och kommer inte att återgå till maximal laddningshastighet även om batteriet blir varmt.

DCB118 laddaren är utrustad med en intern fläkt som är designad att kyla batteripaketet. Fläkten slås på automatiskt när batteripaketet behöver svalkas. Använd aldrig laddaren om fläkten inte fungerar korrekt eller om ventilationsöppningarna är blockerade. Låt inga främmande föremål komma in på insidan av laddaren.

## Elektroniskt skyddssystem

XR Li-jon verktyg är konstruerade med ett elektroniskt skyddssystem som kommer att skydda batteriet mot överladdning, överhettning eller kraftig urladdning.

Verktyget kommer automatiskt att stängas av om elektroniska skyddssystemet aktiveras. Om detta sker placera litiumjon batteriet i laddaren tills det är fulladdat.

## Väggmontering

Dessa laddare är designade att väggmonteras eller stå upprätt på ett bord eller arbetsyta. Vid väggmontering, placera laddaren inom räckhåll för ett elektriskt uttag och borta från hörn och andra hinder som kan påverka luftflödet. Använd baksidan av laddaren som mall för placering av monteringskruvarna på väggen. Montera laddaren säkert med gipsskruvar (köps separat) som är minst 25,4 mm långa med ett skruvhuvud med en diameter på 7–9 mm, skruvade i trä till ett optimalt djup som lämnar ungefär 5,5 mm av skruven synlig. Rikta in öppningarna på baksidan av laddaren mot de exponerade skruvarna och för in dem helt i öppningarna.

## Rengöringsinstruktioner för laddaren



**WARNING: Risk för stötar. Koppla ifrån laddaren från strömuttaget innan rengöring.** Smuts och fett kan avlägsnas från utsidan av laddaren med en trasa eller med en mjuk, icke-metallisk borste. Använd inte vatten eller någon rengöringsvätska. Låt aldrig någon vätska komma in i verktyget; sänk aldrig ner någon del av verktyget i en vätska.

## Batteripaket

### Viktiga Säkerhetsinstruktioner för alla Batteripaket

Vid beställning av utbytes-batteripaket, se till att inkludera katalognummer och spänning.

Batteripaketet är inte full-laddat när det kommer ur kartongen. Innan du använder batteripaketet och laddaren, läs säkerhetsinstruktionerna här nedan. Följ därefter de laddningsprocedurer som översiktligt beskrivs.

### LÄS ALLA INSTRUKTIONER

- **Ladda inte eller använd batteriet i explosiv atmosfär, såsom i närheten av brännbara vätskor, gaser eller damm.** Isättning och borttagning av batteriet från laddaren kan antända dammet eller ångorna.
- **Tvinga aldrig in batteripaketet i laddaren. Modifiera inte batteripaketet på något sätt så att det passar i en icke-kompatibel laddare då batteripaketet kan brista och orsaka allvarliga personskador.**

- *Aldda endast batteripaketet i DEWALT laddare.*
- **Skvätt INTE** eller sänk ned i vatten eller annan vätska.
- **Förvara inte eller använd radio och batteripaketet på platser där temperaturen kan nå upptill eller överstiga 40 °C (såsom utomhuskyl eller metallbyggnader under sommaren).**
- **Bränn inte batteripaketet, även om det är svårt skadat och helt utslitet.** Batteripaketet kan explodera i elden. Giftiga ångor och ämnen skapas när batteripaket med litiumjon bränns.
- **Om batteriets innehåll kommer i kontakt med huden, tvätta omedelbart området med mild tvål och vatten.** Om batterivätskan kommer in i ögat, skölj med vatten över det öppna ögat under 15 minuter eller tills irritationen upphör. Om medicinsk omsorg behövs består batteri-elektrolyten av en blandning av flytande organiska karbonater och litiumsalter.
- **Innehållet i öppnade battericeller kan ge upphov till andningsirritation.** Tillhandahåll frisk luft. Om symtom kvarstår, sök medicinsk vård.



**VARNING:** Fara för brännskada. Batterivätskan kan vara lättantändlig om den utsätts för gnista eller eld.



**VARNING:** Försök aldrig att öppna batteripaketet av någon anledning. Om batteripaketets hölja spricker eller är skadat sätt inte in det i laddaren. Krossa inte, tappa eller skada batteripaketet. Använd inte ett batteripaket som fått en kraftig stöt, tappats, körts över eller skadats på något annat sätt (t.ex. genomborrad av en spik, träffad av en hammare, klivits på). Det kan resultera i elektriska stötar eller dödsfall av elektisk ström. Skadade batteripaket skall returneras till servicecenter för återvinning.



**VARNING: Brandfara. Förvara eller bär inte batteripaketet på så sätt att metallföremål kan komma i kontakt med de oskyddade batteripolerna.**

Exempelvis placera inte batteripaketet i förkläden, fickor, verktygslådor, produktlådor, lådor etc. där det finns lösa spikar, skruvar, nycklar etc.



**SE UPP: När den inte används skall den läggas på sidan på en stabil plats så att ingen riskerar att någon snubblar på den.** Vissa verktyg med stora batteripaket kan stå upprätt på batteripaketet men lätt kan vältras.

## Transport



**VARNING: Brandfara.** Transport av batterier kan leda till eldsvåda om batteripolerna oavsiktligt kommer i kontakt med ledande material. Se vid transport av batterier till att batteripolerna är skyddade och väl isolerade från material som eventuellt kan komma i kontakt med dem och orsaka kortslutning.

DEWALT batterierna uppfyller alla tillämpliga regler för transport av farligt gods som stipuleras av industrin och rättsliga normer, vilket omfattar FN:s rekommendationer för transport av farligt gods; International Air Transport Associations (IATA) regelverk vid transport av farligt gods, de internationella föreskrifterna om transport av farligt gods till sjöss (IMDG), samt den europeiska

överenskommelsen om internationell transport av farligt gods på väg (ADR). Litiumjon-celler och -batterier har klassificerats enligt testresultaten och de fastställda kriterierna i delavsnitt 38,3 i FN:s testhandbok för transport av farligt gods.

I de flesta fall kommer transport av ett DEWALT batteripaket att undantas från att klassificeras som ett fullt reglerat klass 9 farligt material. Generellt kommer endast transporter som innehåller ett litiumjonbatteri med en nominell energimärkning större än 100 Watt (Wh) krävas att de transporteras som fullt reglerat klass 9. Alla litiumjonbatterier har wattimmarna markerat på förpackningen. Vidare, på grund av bestämmelsens komplexitet rekommenderar inte DEWALT flygtransport av endast litiumjonbatteripaket oavsett märkning av wattimmar. Leverans av verktyg med batterier (kombisatser) kan accepteras för flygtransporter om märkningen av wattimmarna inte är större än 100 Wh.

Oberoende av om försändelsen klassificeras som undantagen eller helt reglerad, är det avsändaren som har ansvaret för att de aktuella bestämmelserna gällande förpackning, etikettering/märkning och dokumentation uppfylls.

Informationen som ges i detta avsnitt av handboken är given enligt bästa vetande och har ansetts vara korrekt vid tidpunkten som dokumentet skrevs. Trots det ges ingen uttrycklig eller underförstådd garanti. Det är på köparens eget ansvar att de åtgärder som vidtas uppfyller gällande bestämmelser.

## Förvaringsrekommendationer

1. Den bästa förvaringsplatsen är en som är sval och torr, långt bort från direkt solljus och för mycket värme eller kyla. För optimal batterifunktionalitet och livslängd, förvara batteripaket vid rumstemperatur när de inte används.
2. För långvarig förvaring rekommenderas att förvara ett fulladdat batteripaket på en kall och torr plats utan laddare för optimalt resultat.

**NOTERA:** Batteripaketet bör inte förvaras helt urladdade. Batteripaketet behöver laddas innan det används igen.

## Etiketter på laddare och batteripaket

Förutom bildiagrammen som används i denna manual kan etiketterna på laddaren och batteripaketet visa följande bildiagram:



Läs instruktionshandbok före användning.



Se **Tekniska data** angående laddningstid.



Batteriladdning.



Batteri laddat.



Batteri defekt.



Stick inte in ledande föremål.



Ladda inte skadade batteripaket.



Utsätt inte för vatten.



Se till att undermåliga sladdar omedelbart byts ut.



Ladda endast mellan 4 °C och 40 °C.



Endast för användning inomhus.



Kassera batteripaketet med vederbörlig hänsyn till miljön.



Ladda endast DEWALT batteripaket med avsedda DEWALT laddare. Laddning av batteripaket med andra än de avsedda DEWALT batterierna med en DEWALT laddare kan göra att de brister eller så kan det leda till farliga situationer.



Bränn inte batteripaketet.

## Förpackningsinnehåll

Förpackningen innehåller:

- 1 Radio
- 1 Li-jon batteripaket (C1, D1, L1, M1, P1, S1, T1, X1 modeller)
- 2 Li-jon batteripaket (C2, D2, L2, M2, P2, S2, T2, X2 modeller)
- 3 Li-jon batteripaket (C3, D3, L3, M3, P3, S3, T3, X3 modeller)
- 1 Instruktionshandbok

**NOTERA:** Batteripaket, laddare och förvaringslådor medföljer inte N-modeller. Batteripaket och laddare medföljer inte NT-modeller. B-modellerna innehåller Bluetooth®-batteripaket.

**NOTERA:** Bluetooth®-märket och -logotyper tillhör Bluetooth®, SIG, Inc. och DEWALT använder dessa märken under licens. Övriga varumärken och varumärkesnamn tillhör respektive ägare.

- *Kontrollera med avseende på skada på radio, på delar eller tillbehör som kan tänkas ha uppstått under transporten.*
- *Ta dig tid att grundligt läsa och förstå denna handbok före användning.*

## Märkningar på radio

Följande bildikoner visas på verktyget:



Läs instruktionshandbok före användning.



## Datumkodplacering (Bild B)

Datumkoden **18**, vilken också inkluderar tillverkningsår, finns tryckt i kåpan.

Exempel:

2018 XX XX  
Tillverkningsår

## Beskrivning (Bild A–D)



**WARNING:** Modifiera aldrig elverktyget eller någon del av det. Skada eller personskada skulle kunna uppstå.

- 1 Strömknapp
- 2 Volymratt
- 3 Pilknappar
- 4 Lägesknapp
- 5 Menyknappar
- 6 Antenn
- 7 Enter/Displayknapp
- 8 LCD-display
- 9 Batteripaket
- 10 Laddningsmätarknapp
- 11 Batteribehållare
- 12 Extraport
- 13 Skruv batterilucka
- 14 Knappcells batteri
- 15 Lock knappcells batteri
- 16 USB port (DCR020 endast)

## MONTERING OCH INSTÄLLNINGAR



**WARNING:** För att minska risken för allvarlig personskada, stäng av verktyget och koppla bort batteripaketet innan du gör några justeringar eller tar bort/installerar tillsatser eller tillbehör. En oavsiktlig igångsättning kan orsaka personskada.



**WARNING:** Använd enbart DEWALT batteripaket och laddare.

## Montering och borttagning av batteripaketet från Radion (Bild D)

**NOTERA:** För bästa resultat se till att batteripaketet **9** är fulladdat.

### Installation av batteripaketet i radion

1. Rikta in batteripaketet **9** mot skenorna inuti batterihållaren **11**.
2. Skjut in det i handtaget tills batteripaketet sitter fast i verktyget och se till att det inte lossnar.

### Borttagning av batteriet från radion

1. Tryck på låsknappen **17** och dra ut batteriet ur batterihållaren.
2. Sätt i batteriet i laddaren såsom beskrivs i laddningsavsnittet i denna manual.

## Bränslemätare batteripaket (Bild D)

Vissa DeWALT batteripaket inkluderar en bränslemätare vilket består av tre gröna LED-lampor som indikerar laddningsnivån som finns kvar i batteripaketet.

För att aktivera bränslemätaren, tryck in och håll kvar bränslemätarknappen **10**. En kombination av de tre LED-lamporna kommer att lysa för att ange kvarvarande laddningsnivå. När laddningen i batteriet är under den användbara gränsen kommer inte bränslemätaren att lysa och batteriet behöver laddas.

**NOTERA:** Bränslemätaren är endast en indikering på laddning som finns kvar i batteripaketet. Den indikerar inte verktygets funktionalitet och kan variera baserat på produktkomponenter, temperatur och slutanvändarens användning.

## Installation av knappcells batteriet (Bild B)



**VARNING:** Vid byte av batteri ersätt den med samma varumärke och typ. Observera polariteten (+ och -) vid byta av batterier. För vara inte eller bär batterier så att metallföremål kommer i kontakt med de exponerade terminalerna.



**VARNING:** För att minska risken för allvarlig personskada, stäng av verktyget och koppla bort batteripaketet innan du gör några justeringar eller tar bort/installerar tillsatser eller tillbehör.

Din radio är utrustad med en minnesfunktion så att du kan spara tiden. När radion är AV strömförsörjs detta minne av ett knappcells batteri som medföljer radion.

1. Stäng av radion och koppla bort den från strömkällan.
2. Skruva bort skruven **13** på batteriets lock **15**.
3. Tryck ner på batteriets lockspärr och dra för att öppna.
4. Sätt in knappcells batterierna **14** i enlighet med diagrammet inuti knappcells batteriets hållare.
5. Sätt tillbaka batteriets lucka, sätt in skruven och dra åt.

**NOTERA:** För att återställa LCD-displayen och klockan, ta bort knappcells batteriet och återinstallera det. Följ denna procedur om skärmen förefaller att låsa sig.

## ANVÄNDNING

### Bruksanvisning



**VARNING:** Läkta alltid säkerhetsinstruktionerna och tillämpbara bestämmelser.



**VARNING:** Placera inte radion i miljöer där den kan utsättas för dropp eller stänk.

### Strömhantering

Linda ut sladden och koppla in den i ett 230 V AC vägguttag.

## Hantering av radio (Bild A)

### Inställning Energi/volym

1. För att slå på radion, tryck på strömbrytaren **1**.

**NOTERA:** När radion används första gången kommer den att gå in i DAB-läge och automatiskt söka efter stationer. Den kommer sedan att ställa in tiden och börja spela den första

stationen som hittas. Om det inte finns någon tidssignal tillgänglig, se **Programmering av klockan** för att manuellt ställa in tiden.

2. Vrid på ratten **2** medurs för att öka volymen. För att minska volymen, vrid moturs.

### Lägesval

För att välja ett av funktionslägena (DAB, FM eller AUX) skjut lägesknappen **4** tills önskad funktion hittas. Exempelvis om radion är i DAB, vilket syns i övre vänstra delen av LCD-displayen **8**, skjut lägesknappen två gånger för att ändra till AUX.

### DAB-Läge - Inställning

När enheten första gången slås på i DAB/DAB+ läge kommer radion automatiskt att söka efter lokala sändarstationer.

Använd vänstra eller högra pilknapparna **3** för att rulla genom stationerna.

**NOTERA:** Om du byter plats eller om mottagningen var dålig i den ursprungliga söknigen (möjligen om antennen inte var uppe) kan detta resultera i en tom eller icke komplett lista med tillgängliga stationer. Manuell körning av en autosökning kommer att hitta alla tillgängliga sändarstationer.

### Genomförandet av en Autosökning:

1. Tryck på menyknappen **5**, rulla genom alternativerna genom att trycka på höger pilknapp **3** tills du når **Autosökning** och välj detta alternativ genom att trycka på Enter/Display knappen **7**.

Tryck på Enter/Display knappen **7** för att genomföra den automatiska söknigen.

### DAB-Läge – Stationsborttagning

Vissa stationer som en gång togs emot av radion och inte längre är tillgängliga kan visas med ett ? efter stationsnamnet.

1. Använd **Prune**-funktionen för att ta bort dessa stationer från stationslistan:
2. Tryck på Meny **5** och rulla direkt till **Prune** alternativet.
3. Tryck på Enter/Display **7** för att välja.

### DAB-Läge – Dynamic Range Compression (DRC/ Kompression av dynamiskt område)

Denna funktion reducerar skillnaden mellan det högsta och lägsta ljudet som sänds. Den gör svagt ljud betydligt högre och högt ljud betydligt tystare.

Följande alternativ finns tillgängliga:

0	sändning av DRC kommer att ignoreras
1/2	ställer in DRC på halva sändningsnivån
1	använder sända DRC nivå
2	dubblar sända DRC nivå

**NOTERA:** DRC fungerar endast om det är aktiverat av sändaren.

### FM-Läge - Inställning

#### För inställning:

Skjut på högerpilen för att flytta inställningen upp på frekvensbandet, skjut på vänsterpilen för att flytta mottagningen nedåt på frekvensbandet.

**Söka:**

Tryck in och håll kvar höger pilknapp **3** en gång och släpp. Den inställda frekvensen kommer att ökas för att söka efter den första radiostationen med acceptabel klarhet och stanna på den stationen. Om den högra pilknappen trycks in igen fortsätter sökningen efter en radiostation på högre frekvenser. Den vänstra pilknappen kan tryckas in för att söka efter radiostationer på lägre frekvenser. Sökfunktionen är tillgänglig i FM-läge.

**Programmering Av klockan**

Tiden och datumet kan uppdateras manuellt eller automatiskt synkroniseras med sändningar av nationella tidssignaler över DAB (där så finns tillgängligt).

**För att synkronisera klockan automatiskt:  
(ENDAST DAB-läge)**

**NOTERA:** När radion används första gången kommer den att gå in i DAB-läge och automatiskt söka efter stationer.

1. Tryck på menyknappen **5**.
2. Använd pilknapparna **3** för att rulla till **Klockinställning** och tryck på Enter/Display knappen **7**.
3. Rulla till **Synkronisera tiden** nu tryck på Enter/Display knappen för att välja. Detta synkroniserar automatiskt klockan med nationella tidssignaler.

**För att synkronisera klockan manuellt:  
(Endast FM och DAB lägen)**

1. Tryck på Menyknappen **5**.
2. Använd pilknapparna **3** för att rulla till **Klockinställning** och tryck på Enter/Display knappen **7**.
3. Rulla till **Datum och tid** och tryck på Enter/Display knappen **7**.
4. Ställ in datumet och tiden med vänstra och högra pilknapparna **3**.
5. När den önskade tiden är inställd tryck på Enter/Display **7** knappen för att bekräfta.

**Andra menyalternativ för Klockinställningar:**

- Tidsformat: Välj 12-timmars eller 24-timmars tidvisningsformat
- Datumformat: Välj format för datumvisning, MM/DD/ÅÅÅÅ, ÅÅÅÅ/MM/DD eller DD/MM/ÅÅÅÅ.

**Viktiga radionoteringar (Bild C)**

1. Radion kommer att kunna köras i upp till 14 timmar på ett fulladdat 4,0 amptimmars batteri i god kondition. Användning av batterier med lägre spänning kommer att resultera i kortare användningstid.
2. Mottagningen kan variera beroende på plats och styrkan hos radiosignalen.
3. Vissa generatorer kan orsaka bakgrundsbrus.
4. För att använda extrauttaget **12**, koppla utgången från en CD- eller iPod-<sup>®</sup>/MP3-spelare i uttaget. Ljudet från den externa källan spelas genom högtalarna på radion.
5. USB-strömuttaget **16** är ett anslutningsuttag för lågenergienheter såsom mobiltelefoner, CD- och MP3-spelare. Notera att radion kommer inte att ladda via USB-

uttaget när den strömförsörjs med batterier.  
(DCR020 endast)

\* iPod är ett registrerat varumärke för Apple, Inc.

**UNDERHÅLL**

Din DeWALT laddare/radio har konstruerats för att arbeta över en lång tidsperiod med minimalt underhåll. Kontinuerlig tillfredsställande drift beror på ordentlig vård.

**Servicenoteringar**

Denna produkt är inte servicebar. Det finns inga användarservicebara delar inuti radion. Service på ett auktoriserat servicecenter krävs för att undvika skador på interna komponenter känsliga för statisk elektricitet.

**Rengöring**

**WARNING:** Blås bort smuts och damm från huvudkåpan med torr luft varje gång du ser smuts samlas i och runt lufthålen. Bär godkända ögonskydd och godkänt dammfilterskydd när du utför denna procedur.



**WARNING:** Använd aldrig lösningsmedel eller andra skarpa kemikalier för att rengöra de icke-metalliska delarna på verktyget. Dessa kemikalier kan försvaga de material som används i dessa delar. Använd en trasa som bara är fuktad med vatten och mild tvål. Låt aldrig någon vätska komma in i verktyget; sänk aldrig ner någon del av verktyget i en vätska.

**Valfria tillbehör**

**WARNING:** Eftersom andra tillbehör än de som erbjuds av DeWALT inte har testats med denna produkt, kan användningen av sådana tillbehör med denna radio vara riskabelt. För att minska risken för personskada bör endast tillbehör som rekommenderas av DeWALT användas med denna produkt.

Rådfråga din återförsäljare för vidare information angående lämpliga tillbehör.

**Att skydda miljön**

Separat insamling. Produkter och batterier som är märkta med denna symbol får inte kastas i den vanliga hushållssoporna.

Produkter och batterier innehåller material som kan återvinnas och återanvändas vilket minskar behovet av råmaterial. Återvinn elektriska produkter och batterier enligt lokala bestämmelser. Ytterligare information finns tillgängligt på [www.2helpU.com](http://www.2helpU.com).

**Laddningsbart Batteripaket**

Det här långlivade batteripaketet måste laddas när det inte längre producerar tillräcklig energi för arbetet som tidigare lätt utförts. Det bör omhändertas med lämpliga miljöhänsyn vid slutet av dess fungerande livslängd:

## SVENSKA

---

- Töm batteripaketet helt och hållet och ta sedan bort det från radion.
- Litiumjonbatteripaket celler är återvinningsbara. Lämna dem hos din återförsäljare eller på en återvinningsstation. De insamlade batteripaketerna kommer att återvinnas eller avyttras korrekt.

# RADYO

## DCR020/DCR021

### Tebrikler!

Bir DEWALT aleti seçtiniz. Uzun süreli deneyim, sürekli ürün geliştirme ve yenilik DEWALT markasının profesyonel elektrikli alet kullanıcıları için en güvenilir ortaklardan birisi haline gelmesini sağlamaktadır.

### Teknik Özellikleri

	DCR020	DCR021
Batarya voltajı	AC/DC	DC
Voltaj	V <sub>DC</sub> 10.8/14.4/18	10.8/14.4/18
Şebeke voltajı	V <sub>AC</sub> 230	—
Akü tipi	Li-Ion	Li-Ion
Ağırlık (akü hariç)	kg 2.9	1.93

### AT Uygunluk Beyanati

#### Makine Direktifi



#### Radio

#### DCR020/DCR021

DEWALT işbu belgeyle DEWALT Radyo DCR021'in Direktif 2014/53/EU ve tüm ilgili AB direktiflerinin gerekliliklerine uygun olduğunu beyan eder.

AB uygunluk beyanı belgesinin tam metni DEWALT, Richard-Klinger-Straße 11, D-65510, Idstein, Germany adresinden istenebilir veya aşağıdaki internet adresinde görülebilir: [www.2helpu.com](http://www.2helpu.com) İsim plakasında belirtilen Ürün ve Tip Numarası ile arayın.



**UYARI:** Yaralanma riskini azaltmak için, kullanım kılavuzunu okuyun.

### Tanımlar: Güvenlik Talimatları

Aşağıdaki tanımlar her işaret sözcüğü ciddiyet derecesini gösterir. Lütfen kılavuzu okuyunuz ve bu simgelere dikkat ediniz.



**TEHLİKE:** Engellenmemesi halinde **ölüm veya ciddi yaralanma** ile sonuçlanabilecek **çok yakın bir tehlikeli durumu** gösterir.



**UYARI:** Engellenmemesi halinde **ölüm veya ciddi yaralanma** ile sonuçlanabilecek **potansiyel bir tehlikeli durumu** gösterir.



**DİKKAT:** Engellenmemesi halinde **önemsiz veya orta dereceli yaralanma** ile sonuçlanabilecek **potansiyel bir tehlikeli durumu** gösterir.

**İKAZ:** Engellenmemesi halinde **maddi hasara neden olabilecek, yaralanma ile ilişkisi olmayan durumları** gösterir.



Elektrik çarpması riskini belirtir.



Yangın riskini belirtir.

### Elektrikli El Aletleri İçin Genel Güvenlik Talimatları



**UYARI: Bütün güvenlik uyarılarını ve talimatlarını mutlaka okuyun.** Bu talimatların herhangi birisine uyulmaması elektrik çarpması, yangın ve/veya ciddi yaralanma riskine neden olabilir.

### BÜTÜN UYARI VE GÜVENLİKTALİMATLARINI İLERİDE BAKMAK ÜZERE SAKLAYIN

### Radyolar için Güvenlik Talimatları

- Bataryayı çıkarın. Gözetimsiz bırakmadan önce kapatın. Batarya kullanılmadığı zaman, herhangi bir parça veya aksesuar değiştirmeden veya bakıma almadan önce bataryayı çıkarın.
- Bu cihaz ılıman iklimlerde kullanılmak üzere tasarlanmıştır.
- Cihaz, güvenliklerinden sorumlu kişi gözetiminde cihazın kullanımı hakkında bilgi verilmeksizin, sınırlı fiziksel (çocuklar dahil), duyuşsal veya zihinsel kapasiteli veya deneyimsiz ve bilgisiz kişiler tarafından kullanılmamalıdır.
- Cihazla oynamadıklarından emin olmak için çocuklar gözetim altında tutulmalıdır.
- Radyo damlamaya veya sıçramaya maruz kalmamalıdır; vazoyu benzeri sıvıyla dolu cisimler üzerine konmamalıdır.
- Yanan mum gibi açık ateş kaynakları radyonun üzerine konmamalıdır.
- Bu radyo sadece kapalı ortamda ve profesyonel kullanım için tasarlanmıştır.

### Elektrik Emniyeti

Her zaman batarya voltajının, aletin üretim etiketinde voltajla aynı olup olmadığını kontrol edin. Aynı zamanda şarj aletinizin voltajının ana şebeke voltajınızla aynı olduğundan emin olun.



**UYARI:** Elektrik çarpması riski. Sadece kuru ortamlarda kullanın. Besleme kablosu hasarlıysa, DEWALT servis merkezlerinde mevcut olan, özel üretilmiş bir kabloyla değiştirilmelidir.

### Uzatma Kablolarının Kullanımı

Kesinlikle gerekli olmadıkça bir uzatma kablosu kullanılmamalıdır. Daima şarj cihazınızın elektrik girişine uygun (Teknik Özellikleri bölümüne bakın), onaylı bir uzatma kablosu kullanın. Minimum iletken boyutu 1 mm<sup>2</sup>'dir; maksimum uzunluk 30 m'dir.

Bir kablo makarası kullanırken, kabloyu daima sonuna kadar açın.

### BU TALİMATLARI SAKLAYIN

Aküler				Şarj Aletleri/Şarj Süreleri (Dakika)					
Kat. #	V <sub>DC</sub>	Ah	Ağırlık kg	DCB107	DCB113	DCB115	DCB118	DCB132	DCB119
DCB546	18/54	6,0/2,0	1,05	270	140	90	60	90	180
DCB547	18/54	9,0/3,0	1,25	420	220	140	85	140	270
DCB181	18	1,5	0,35	70	35	22	22	22	45
DCB182	18	4,0	0,61	185	100	60	60	60	120
DCB183/B	18	2,0	0,40	90	50	30	30	30	60
DCB184/B	18	5,0	0,62	240	120	75	75	75	150
DCB185	18	1,3	0,35	60	30	22	22	22	40
DCB187	18	3,0	0,48	140	70	45	45	45	90
DCB141	14,4	1,5	0,30	70	35	22	X	22	45
DCB142	14,4	4,0	0,54	185	100	60	X	60	120
DCB143	14,4	2,0	0,30	90	50	30	X	30	60
DCB144	14,4	5,0	0,52	240	120	75	X	75	150
DCB145	14,4	1,3	0,30	60	30	22	X	22	40
DCB125	10,8	1,3	0,20	60	30	22	X	22	40
DCB127	10,8	2,0	0,20	90	50	30	X	30	60

## Şarj Cihazları

DEWALT şarj cihazlarının ayara ihtiyacı yoktur ve olabildiğince kolay çalıştırılmak üzere tasarlanmıştır.

### Tüm Akü Şarj Cihazları İçin Önemli Güvenlik Talimatları

**BU TALİMATLARI SAKLAYIN:** Bu kılavuz uyumlu şarj cihazları hakkında önemli güvenlik ve çalışma talimatları içerir (**Teknik Özellikleri** bölümüne bakın).

- Şarj cihazını kullanmadan önce şarj cihazının, akünün ve üründe kullanılan akünün üzerindeki talimatları ve uyarıcı işaretleri okuyun.



**UYARI:** Elektrik çarpması tehlikesi. Şarj cihazının içine sıvı kaçmasına izin vermeyin. Elektrik çarpmasına neden olabilir.



**UYARI:** Alet, 30mA akımı aşmayan akım kesici cihazla beraber kullanılmaya tavsiye edilir.



**DIKKAT:** Yanma tehlikesi. Yaralanma riskini azaltmak için, yalnızca DEWALT şarj edilebilir akülerini şarj edin. Diğer akü tipleri patlayarak yaralanmanıza veya hasar meydana gelmesine yol açabilir.



**DIKKAT:** Çocuklar, cihazla oynamalarını önlemek amacıyla kontrol altında tutulmalıdır.

**İKAZ:** Belirli koşullar altında, şarj cihazı güç kaynağına takılıyken, şarj içindeki açık şarj kontakları yabancı maddeler tarafından kısa devre yapılabilir. Bunlarla sınırlı olmamak kaydıyla iletken nitelikteki çelik yünü, alüminyum folyo veya metal parçacık birikimi gibi yabancı maddeler şarj cihazının yuvalarından uzak tutulmalıdır. Yuvalarda akü yokken şarj cihazını daima güç kaynağından çıkarın. Şarj cihazının fişini temizlemeden önce çıkarın.

- **Aküyü bu kılavuzdaki şarj cihazlarından başka cihazlarla şarj etmeye ÇALIŞMAYIN.** Şarj cihazı ve akü özellikle birlikte çalışacak şekilde tasarlanmıştır.
- **Bu şarj cihazları DEWALT şarj edilebilir akülerini şarj etmekten başka kullanımlar için tasarlanmamıştır.** Başka kullanımlar yangın veya elektrik çarpmasına yol açabilir.
- **Şarj cihazını yağmura veya kara maruz bırakmayın.**
- **Şarj cihazını fişten çıkarırken kablodan değil fişten tutarak çekin.** Bu, elektrik fişine ve kablosuna hasar verilmesi riskini azaltır.
- **Kablonun üzerine basılmayacak, ortalıkta gezinmeyecek veya başka şekilde hasara ve gerginliğe maruz kalmayacak şekilde yerleştirildiğinden emin olun.**
- **Kesinlikle gerekli olmadıkça uzatma kablosu kullanmayın.** Yanlış uzatma kablosu kullanımı yangın veya elektrik çarpmasına neden olabilir.
- **Şarj cihazının üzerine herhangi bir eşya koymayın veya şarj cihazını neden olabilecek deliklerini kapatıp aşırı iç sıcaklığa neden olabilecek bir yüzeye yerleştirmeyin.** Şarj cihazını herhangi bir ısı kaynağından uzaktaki bir yere koyun. Şarj cihazı muhafazanın üstündeki ve altındaki delikler aracılığıyla havalandırılır.
- **Şarj cihazını hasarlı kordon veya fişe çalıştırmayın—** bunları derhal değiştirin.
- **Şarj cihazını sert bir darbe aldıysa, düştüyse veya herhangi bir şekilde hasar gördüyse çalıştırmayın.** Yetkili bir servis merkezine götürün.
- **Şarj cihazını sökmeyin; servis veya onarım gerektiğinde yetkili bir servis merkezine götürün.** Yanlış yeniden takma elektrik çarpmasına veya yangına yol açabilir.
- Elektrik kablosu hasarlı ise, bir tehlike oluşmasını önlemek için üretici ya da yetkili Servis Merkezi tarafından değiştirilmelidir.

- **Herhangi bir temizlik işlemi yapmadan önce şarj cihazının fişini prizden çekin. Bu, elektrik çarpması riskini azaltır.** Aküyü çıkarmak bu riski azaltmaz.
- **ASLA 2 şarj cihazını bir arada bağlamaya çalışmayın.**
- **Şarj cihazı standart 230 V ev elektrik gücüyle çalışmak üzere tasarlanmıştır. Başka herhangi bir voltaj ile kullanmayı denemeyin.** Bu araba şarj cihazı için geçerli değildir.

### Bir Bataryanın Şarj Edilmesi (Şek. [Fig.] D)

1. Bataryayı takmadan önce şarj cihazını uygun prize takın.
2. Bataryayı **9** şarj cihazına takın, bataryanın şarj cihazına tamamen oturduğundan emin olun. Devamlı yanıp sönen kırmızı (şarj) ışık, şarj işleminin başladığını gösterir.
3. Şarjın tamamlandığı, kırmızı ışığın sürekli yanmasıyla belirtilir. Batarya tam olarak şarj edildikten sonra hemen kullanılabilir veya şarj cihazından bırakılabilir. Bataryayı şarj cihazından çıkarmak için, bataryanın üzerindeki batarya bırakma düğmesine **17** basın.

**NOT:** Lityum iyon bataryalardan maksimum performans almak ve bataryaların kullanım ömrünü uzatmak için, ilk kullanım öncesinde tam olarak şarj edin.

### Şarj Cihazının Çalışması

Bataryanın şarj durumu için aşağıdaki göstergelere bakın.

Şarj ışıkları	
 şarj edilmesi	
 tamamen şarj oldu	
 sıcak/soğuk akü gecikmesi*	

\*Bu işlem esnasında kırmızı ışık yanıp sönmeye devam edecek, fakat bir sarı ışık da yanacaktır. Akü uygun bir sıcaklığa ulaştığında, sarı ışık kapanacak ve şarj aleti şarj işlemine devam edecektir.

Uyumlu şarj cihazı arızalı bir aküyü şarj etmeyecektir. Şarj cihazı lambası yanmayarak arızalı bir bataryayı gösterecektir.

**NOT:** Bu aynı zamanda şarj cihazının arızalı olduğu anlamına da gelebilir.

Şarj cihazı bir sorun gösteriyorsa, şarj cihazını ve akü takımını test edilmek üzere yetkili bir servis merkezine gönderin.

### Sıcak/Soğuk Paket Gecikmesi

Şarj aleti çok sıcak veya çok soğuk bir batarya tespit ettiğinde, otomatik olarak Sıcak/Soğuk Gecikmesini başlatarak batarya uygun sıcaklığa gelene kadar şarjı durdurur. Şarj aleti sonrasında otomatik olarak şarj moduna geçer. Bu özellik maksimum batarya ömrünü garanti eder.

Soğuk bir batarya sıcak bir bataryaya göre daha yavaş bir hızla şarj olacaktır. Akü takımı tüm şarj döngüsü boyunca daha yavaş bir hızda şarj olacaktır ve akü ısındığında bile maksimum şarj oranına geri dönmeyecektir.

DCB118 şarj cihazında bataryayı soğutmak için tasarlanmış bir dahili fan bulunmaktadır. Bataryanın soğutulması gerektiğinde bu fan otomatik olarak devreye girecektir. Fan doğru şekilde

çalışmıyorsa veya havalandırma yuvaları tıkanmışsa şarj cihazını kesinlikle kullanmayın. Şarj cihazının içerisine yabancı maddelerin girmesine izin vermeyin.

### Elektronik Koruma Sistemi

XR Li-Ion cihazları aşırı yük, aşırı ısınma veya tamamen boşalmadan koruyacak bir Elektronik Koruma Sistemi ile birlikte tasarlanmıştır.

Elektronik Koruma Sistemi devreye girerse alet otomatik olarak kapatılacaktır. Bu durum gerçekleşirse lityum iyon aküyü tamamen şarj olana dek bir şarj cihazının üzerine koyun.

### Duvara Montaj

Bu şarj cihazları duvara monte edilebilir veya bir masa veya çalışma tezgahı üzerinde yukarı doğru durabilir şekilde tasarlanır. Duvara monte edilecek şarj aletini bir elektrik prizinin yakınında veya bir köşe veya hava akımını engelleyebilecek diğer engellerden uzakta konumlandırın. Şarj cihazının arka tarafını montaj vidalarının duvar üzerindeki yerini belirlemek amacıyla şablon olarak kullanın. Şarj aletini (ayrıca satın alınan) en az 25,4 mm uzunluğunda ve 7–9 mm bir vida başı çapına sahip, ahşap üzerine vidalandığında vida başının açıkta olan kısmı yaklaşık 5,5 mm optimal bir derinlik bırakacak şekilde vidalayarak monte edin. Şarj cihazının arkasındaki yuvaları vidaların açıkta olan kısımlarıyla hizalayın ve onları yuvalara tam olarak oturtun.

### Şarj Cihazı Temizlik Talimatları

**UYARI: Elektrik çarpması tehlikesi. Temizlik öncesinde AC çıkışı bağlantısını kesin.** Şarj cihazının dış yüzeyindeki kir ve yağ bir bez parçası yada metal olmayan bir fırça kullanılarak çıkarılabilir. Su veya temizlik solüsyonları kullanmayın. Aletin içine herhangi bir sıvının girmesine izin vermeyin; aletin herhangi bir parçasını bir sıvı içine daldırmayın.

### Akü

#### Tüm Aküler İçin Önemli Güvenlik Talimatları

Yedek aküleri sipariş ederken, katalog numarasını ve voltajı eklediğinizden emin olun.

Akü, kutudan şarjı dolu olarak çıkmaz. Aküyü ve şarj cihazını kullanmadan önce, aşağıdaki güvenlik talimatlarını dikkatlice okuyun. Daha sonra belirtilen şarj işlemlerini uygulayın.

#### TÜM TALİMATLARI OKUYUN

- **Aküyü yanıcı sıvılar, gazlar ve tozların bulunduğu yerler gibi yanıcı ortamlarda şarj etmeyin veya kullanmayın.** Aküyü şarj cihazına takmak veya cihazdan çıkarmak toz veya dumanları tutuşturabilir.
- **Aküyü şarj cihazının içine doğru zorlamayın. Akü kırılarak ciddi kişisel yaralanmaya neden olabileceğinden akünün üzerinde hiçbir şekilde uyumsuz bir şarj cihazına uydurmak için değişiklik yapmayın.**
- Aküleri yalnızca DEWALT şarj cihazlarında şarj edin.
- **Su veya diğer sıvıları sıçratmayın veya bunlara DALDIRMAYIN.**

## TÜRKÇE

- **Radyo ve aküyü sıcaklığın 40 °C'ye (104° F) ulaştığı veya bu sıcaklığı aştığı yerlerde (yazın dış barakalar veya metal binalar gibi) depolamayın veya kullanmayın.**
- **Önemli ölçüde hasarlı veya tamamen eskimiş olsa bile aküyü ateşe atmayın.** Akü ateşe atılırsa patlayabilir. Lityum iyon aküler yanınca zehirli buharlar ve materyaller açığa çıkar.
- **Akü içeriği cildinizle temas ederse, etkilenen alanı derhal yumuşak bir sabun ve suyla yıkayın.** Akü sıvısı gözlerinize bulaşırsa, gözünüzü açık tutarak 15 dakika boyunca veya tahriş hissi geçene kadar suyla yıkayın. Tıbbi yardım gerekirse, akü elektroliti sıvı organik karbonatlar ve lityum tuzları karışımından oluşmaktadır.
- **Açılan akü hücrelerinin içeriği solunum yolunu tahriş edebilir.** Ortama temiz hava girmesini sağlayın. Belirtiler geçmezse tıbbi yardım alın.



**UYARI:** Yanık tehlikesi. Akü sıvısı kıvılcıma veya ateşe maruz kalırsa yanıcı olabilir.



**UYARI:** Aküyü hiçbir nedenle asla açmayın. Akünün muhafazası çatlarsa veya hasar görürse, şarj cihazına takmayın. Aküyü çarpmayın, düşürmeyin veya pakete hasar vermeyin. Sert bir darbe almış, düşmüş, çiğnenmiş veya herhangi bir şekilde hasar görmüş (örn. çiviyle delinmiş, çekiçle vurulmuş veya üzerine basılmış) bir aküyü veya şarj cihazını kullanmayın. Elektrik çarpmasına yol açabilir. Hasarlı aküler geri dönüşüm için servis merkezine gönderilmelidir.



**UYARI:** Yangın tehlikesi. Bataryayı metal nesnelerin batarya terminallerine değmeyecekleri şekilde saklayın veya taşıyın. Örneğin, bataryayı içerisinde gevşek çiviler, vidalar, anahtarlar vb. bulunan kayışlı taşıyıcı, cep, alet kutuları, ürün kiti kutuları, çekmece vb. içerisine koymayın.



**DİKKAT:** Aleti kullanmadığımız zaman, devrilme veya düşme tehlikesine yol açmayacağı dengeli bir yüzeye yan tarafının üzerine yerleştirin. Büyük akülere sahip bazı aletler akünün üzerinde dik durabilir, ancak bunlar kolayca devrilebilir

### Nakliyat



**UYARI:** Yangın tehlikesi. Batarya nakliyatında, batarya kutuplarının istemsiz şekilde iletken maddelerle temas ederek yangına sebep vermesi ihtimali vardır. Batarya nakliyatı yaparken, batarya kutuplarının iyi korunduğundan ve kutuplarla temas edip kısa devreye sebep olabilecek maddelerden iyi şekilde izole edildiğinden emin olun.

DEWALT bataryalar, Tehlikeli Maddelerin Nakliyesi Hakkında BM Tavsiyeleri; Uluslararası Hava Taşımacılığı Birliği (IATA) Tehlikeli Madde Düzenlemeleri, Uluslararası Deniz Taşımacılığı Tehlikeli Madde (IMDG) Düzenlemeleri ve Uluslararası Karayoluyla Tehlikeli madde Taşıma Konulu Avrupa Anlaşması içeriklerinde belirtilen sektörel ve hukuki standartların tüm düzenlemeleriyle uyumludur. Lityum-iyon bataryalar, Tehlikeli Madde Taşımacılığı Kılavuzu Testleri ve Kriterleri Hakkındaki BM Tavsiyelerinin 38,3. bölümüne kadar test edilmiştir.

Çoğu durumda bir DEWALT bataryanın nakliyesinin tam olarak düzenlenmiş bir Sınıf 9 Tehlikeli Maddeler kapsamında sınıflandırılması beklenir. Genelde sadece 100 Watt Saat (Wh) üzeri bir enerji değerine sahip bir lityum iyon bataryayı içeren taşıma işlemlerinin tam olarak düzenlenmiş bir Sınıf 9 Tehlikeli Maddeler kapsamında sınıflandırılarak yapılması gerekmektedir. Tüm lityum iyon bataryalarda ambalajın üzerinde Watt Saati değeri mevcuttur. Buna ilave olarak, düzenlemedeki karışıklıklar nedeniyle, DEWALT lityum iyon bataryaların Watt Saati değeri göz önünde bulundurulmaksızın havayolu kargosuyla tek başına taşınması önermez. Bataryası bulunan aletlerin (kombo setler) havayoluyla nakliyesi ancak bataryanın sahip olduğu Watt Saati değerinin 100 Watt Saatinden yüksek olmaması şartıyla yapılabilir.

Nakliyat kapsam dışında da kalsa, tamamen düzenlenmiş de olsa, paketleme, etiketleme ve belgeleme gereklilikleri hakkındaki son düzenlemeleri takip etmek nakliyatçıların sorumluluğudur.

Kılavuzun bu bölümünde bulunan bilgiler iyi niyetle yazılmıştır ve kılavuzun hazırlandığı tarih itibarıyla doğru olduğuna inanılmaktadır. Fakat, sözlü veya yazımla hiçbir garanti verilmemektedir. Gerçekleştiği işlemlerin geçerli düzenlemelerle uyumlu olduğundan emin olmak alıcının sorumluluğundadır.

### Saklama Önerileri

1. En iyi saklama ortamı serin ve kuru, doğrudan güneş ışığı almayan, aşırı sıcak ve soğuk olmayan yerlerdir. En uygun akü performansı ve ömrü için kullanımda değilken aküleri oda sıcaklığında saklayın.
2. Uzun süreli saklama için, en iyi sonuç için şarj cihazından uzak serin, kuru bir yerde tamamen dolu bir akü saklamak için tavsiye edilir.

**NOT:** Aküler tamamen şarj boşalmış halinde saklanmamalıdır. Akünün kullanılmadan önce yeniden şarj edilmesi gerekir.

### Şarj Cihazı ve Akü Üzerindeki Etiketler

Bu kılavuzda kullanılan sembollere ilave olarak, şarj cihazı ve akü üzerinde bulunan etiketler aşağıdaki sembolleri belirtmektedir:



Aletle çalışmaya başlamadan önce bu kılavuzu okuyun.



Şarj süresi için **Teknik Özellikleri** bölümüne bakın.



Batarya şarj oluyor.



Batarya şarj oldu.



Batarya arızalı.



İletken nesnelerle temas etmeyin.



Hasarlı aküleri şarj etmeyin.



Suya maruz bırakmayın.



Hasarlı kabloların hemen değiştirilmesini sağlayın.



Sadece 4 °C ve 40 °C arasında şarj edin.



Yalnızca kapalı alanda kullanım içindir.



Aküleri çevremize gerekli ozeni göstererek atın.

LI-ION



DEWALT aküler, yalnızca onlar için tasarlanmış olan DEWALT şarj cihazlarında şarj edin. DEWALT aküleri haricindeki akülerin DEWALT şarj cihazlarıyla şarj edilmesi patlamalarına veya diğer tehlikeli durumların ortaya çıkmasına sebep olabilir.



Aküyü ateşe atmayın.

## Ambalaj İçeriği

Ambalaj, aşağıdaki parçaları içermektedir:

- 1 Radyo
- 1 Li-lyon batarya (C1, D1, L1, M1, P1, S1, T1, X1 modelleri)
- 2 Li-lyon bataryalar (C2, D2, L2, M2, P2, S2, T2, X2 modelleri)
- 3 Li-lyon bataryalar (C3, D3, L3, M3, P3, S3, T3, X3 modelleri)
- 1 Kullanım kılavuzu

**NOT:** Bataryalar, şarj cihazları ve alet kutuları N modellerinde bulunmaz. Bataryalar ve şarj cihazları NT modellerinde bulunmaz. B modelleri Bluetooth® bataryaları içerir.

**NOT:** Bluetooth® kelimesi tescilli ve logoları Bluetooth®, SIG, Inc.'in tescilli markalarıdır ve bunların DEWALT tarafından kullanımı lisanslıdır. Diğer ticari markalar ve ticari isimler ilgili sahibine aittir.

- *Radyo, parçalar ve aksesuarlarda nakliye sırasında hasar oluşup oluşmadığını kontrol edin.*
- *Çalıştırmadan önce bu kılavuzu iyice okuyup anlamak için zaman ayırın.*

## Radyo Üzerindeki Etiketler

Alet üzerinde, aşağıdaki uyarı sembolleri bulunmaktadır:



Aletle çalışmaya başlamadan önce bu kılavuzu okuyun.



## Tarih Kodu Konumu (Şek. B)

İmalat yılını da içeren Tarih Kodu **18** gövdeye basılıdır.

Örnek:

2018 XX XX

İmalat Yılı

## Açıklama (Şek. A–D)



**UYARI:** Hiçbir zaman elektrikli aleti veya herhangi bir parçasını değiştirmeyin. Hasarla veya yaralanmayla sonuçlanabilir.

- 1 Güç düğmesi
- 2 Ses ayarı
- 3 Ok düğmeleri
- 4 Mod düğmesi
- 5 Menü düğmesi
- 6 Anten
- 7 Giriş/görüntüleme düğmesi
- 8 LCD ekran
- 9 Batarya paketi
- 10 Pil göstergesi düğmesi
- 11 Batarya yuvası
- 12 Ek giriş
- 13 Batarya kapağı vidası
- 14 Düğme hücre pil
- 15 Düğme hücre pil kapağı
- 16 USB port (DCR020 bir tek)

## MONTAJ VE AYARLAMALAR



**UYARI:** Ciddi yaralanma riskini azaltmak için herhangi bir ayar yapmadan ya da parça veya aksesuarları söküp takmadan önce aleti kapatın ve aküyü ayırın. Aletin yanlışlıkla çalıştırılması yaralanmaya neden olabilir.



**UYARI:** Yalnızca DEWALT akü ve şarj cihazlarını kullanın.

## İBataryanın Radyoya Takılması ve Çıkarılması (Şek. D)

**NOT:** Akünün **9** tamamen şarjlı olduğundan emin olun.

### Bataryanın Radyoya Takılması

1. Bataryayı **9** batarya bölmesinin **11** içindeki raylara hizalayın.
2. Aküyü, yerine oturduğunu duyana kadar ve alette tamamen oturana kadar kolun içine kaydırın.

### Bataryanın Radyodan Çıkarılması

1. Serbest bırakma düğmesine **17** basın ve bataryayı sıkıca çekerek batarya bölmesinden çıkarın.
2. Aküyü bu kılavuzun şarj cihazı kısmında açıklandığı gibi şarj cihazına takın.

## Akü Şarj Seviyesi Göstergesi (Şek. D)

Bazı DeWALT aküler, aküde kalan şarj seviyesini gösteren üç yeşil LED ışıktan oluşan bir şarj seviyesi göstergesini içerir.

Şarj seviyesi göstergesini çalıştırmak için gösterge düğmesine **10** basın ve basılı tutun. Üç yeşil LED ışığının bir kombinasyonu kalan şarj seviyesini gösterecek şekilde yanacaktır. Aküdeki şarj seviyesi kullanılabilir limitin altındayken, gösterge yanmaz ve akünün şarj edilmesi gerekir.

**NOT:** Bu gösterge sadece aküde kalan şarj seviyesini gösterir. Bu alet işlevini göstermez; ürün parçaları, sıcaklık ve son kullanıcı uygulamaya göre değişime tabidir.

## Düğme Hücre Bataryanın Takılması (Şek. B)



**UYARI:** Bataryayı değiştirirken aynı marka ile değiştirin. Bataryaları değiştirirken doğru kutuba göre takın (+ ve -). Bataryaları metal nesnelerin batarya terminallerine değmeyecekleri şekilde saklayın veya taşıyın.



**UYARI:** ciddi yaralanma riskini azaltmak için herhangi bir ayar yapmadan ya da parça veya aksesuarları söküp takmadan önce aleti kapatın ve bataryaları çıkartın. Yanlışlıkla çalışması yaralanmaya neden olabilir.

Radyonuz saati kaydetmek için hafıza kapasitesine sahiptir. Radyo OFF konumundayken, bu hafıza bir düğme hücre pil ile çalışmaya devam eder, bu pil radyoyla birlikte gelmektedir.

1. Radyoyu kapatın ve güç kaynağından ayırın.
2. Pil kapağında **15** bulunan vidayı **13** söküp.
3. Pil kapağı mandalını aşağı bastırarak kapağı çekip çıkarın.
4. Yassı pil yuvasında bulunan şekle göre yassı pili **14** takın.
5. Pil kapağını takın ve vidayı yerleştirerek sıkın.

**NOT:** LCD ekranı ve saati sıfırlamak için düğme pili çıkarıp tekrar takın. Ekranda donma tespit edilirse bu prosedürü izleyin.

## KULLANMA

### Kullanma Talimatları



**UYARI:** Güvenlik talimatlarına ve geçerli düzenlemelere her zaman uyun.



**UYARI:** Radyoyu su damlamasına veya sıçramasına maruz kalabileceği yerlere bırakmayın.

### AC Kullanımı

Güç kablosunu açın ve 230 V AC prize takın.

### Radyoyu Kullanma (Şek. A)

#### Güç/Ses Ayarı

1. Radyoyu açmak için, güç düğmesine **1** basın.  
**NOT:** Radyo ilk kullanımda DAB moduna girecek ve otomatik olarak istasyon arayacaktır. Sonrasında saati ayarlayacak ve bulunduğu ilk istasyonu çalmaya başlayacaktır. Hiç sinyal yoksa, saati ayarlamak için **Saatin Ayarlanması** bölümüne bakın.
2. Sesi açmak için ses düğmesini **2** saat yönünde çevirin. Sesi azaltmak için saat yönünün tersine çevirin.

## MOD SEÇİM

Mod özelliklerinden birini (DAB, FM veya AUX) seçmek için istenen fonksiyona ulaşılan kadar mod düğmesine **4** basın. Örneğin, LCD ekranın **8**, üst sol bölümünde radyo DAB modunda görünüyorsa, AUX moduna geçmek için düğmeye iki kere basın.

### DAB Modu - Ayarlama

Bir ilk kez DAB/DAB+ moduna alındığında, radyo yerel yayın istasyonlarını otomatik olarak arayacaktır.

Sol veya sağ ok düğmelerini **3** kullanarak istasyonlar arasında geçiş yapabilirsiniz.

**NOT:** Hareket ediliyorsa veya ilk taramada sinyal azsa (anten açık değilse olabilir), bu mevcut istasyonların bulunamamasına ya da eksik bulunmasına sebep olabilir. Otomatik Aramayı elle başlatmak mevcut tüm yayın istasyonlarının bulunmasını sağlayacaktır.

#### Otomatik Arama yapmak için:

1. Menü düğmesine **5**, basın, sağ ok düğmesine **3** basarak **Auto Scan** özelliğine ulaşana kadar seçenekler arasında ilerleyin ve Giriş/Görüntüleme düğmesine **7** basarak bu seçeneği seçin.

Otomatik Arama yapmak için Giriş/Görüntüleme düğmesine **7** basın.

### DAB Modu - Fazla İstasyonlar

Radyonuz tarafından bulunan fakat artık ulaşılamayan istasyonlar istasyon adından sonra bir ile gösterilir.

Bu istasyonları istasyon listesinden silmek için Fazlalık özelliğini kullanın:

1. Menüye **5** basın ve **Prune** seçeneğine gidin.
2. Seçmek için Giriş/Görüntüleme **7** düğmesine basın.

### DAB Modu - Di nami k Aralı Sıkıştırma (DRC)

Bu fonksiyon en düşük sesli ve en yüksek sesli yayın arasındaki farkı azaltır. Sonuç olarak, bu özellikli kısık sesleri görece yükseltir, yüksek sesleri de görece düşürür.

Aşağıdaki seçenekler mevcuttur:

0	yayın DRC göz ardı edilecektir
1/2	DRC'yi yayının yarı seviyesine ayarlar
1	DRC'yi yayın seviyesine ayarlar
2	DRC'yi yayın seviyesinin iki katına ayarlar

**NOT:** DRC yalnızca yayın tarafından destekleniyorsa çalışacaktır.

### FM Modu - Radyo

#### Ayarlamak için:

Ayarı frekans bandında yukarı doğru götürmek için sağ oka, aşağı doğru götürmek için sol oka basın.

#### Arama yapmak için:

Şağ ok düğmesine **3** bir kez basın ve bırakın. Frekans yukarıya doğru gidecek ve kabul edilebilir temizlikteki ilk radyo istasyonunda duracaktır. Daha yukarıdaki frekanslardaki radyo istasyonlarını aramak için sağ ok düğmesine tekrar basılabilir. Daha aşağıdaki frekanslardaki radyo istasyonlarını aramak için sol ok düğmesine tekrar basılabilir. Arama fonksiyonu sadece FM modunda çalışır.

## SAATİ AYARLANMASI

Saat ve tarih manuel olarak veya otomatik olarak DAB üzerinden yayınlanan (mevcut ise) ulusal saat sinyalleriyle senkronize edilebilir.

### Saati otomatik olarak senkronize etmek için: (YALNIZCA DAB modu)

**NOT:** Radyo ilk kullanımda DAB moduna girecek ve otomatik olarak istasyon arayacaktır.

1. Menü düğmesine **5** basın.
2. **Clock Adjust** ayarına gitmek için ok düğmelerini **3** to scroll to kullanın ve Giriş/Görüntüleme düğmesine **7** basın.
3. **Sync Time Now** seçeneğine ilerleyin ve seçmek için Giriş/Görüntüleme düğmesine basın. Bu seçenek saati ulusal saat sinyalleriyle otomatik olarak senkronize eder.

### Saati manuel olarak ayarlamak için: (FM ve DAB modu)

1. Menü düğmesine **5** basın.
2. LCD ekranda **Clock Adjust** ayarına gitmek için ok düğmelerini **3** kullanın ve Giriş/Görüntüleme düğmesine **7** basın.
3. **Date & Time** seçeneğine ilerleyin ve Giriş/Görüntüleme düğmesine **7** basın.
4. Sol ve sağ ok düğmelerini **3** kullanarak tarihi ve saati ayarlayın.
5. İstenilen ayar yapıldığında kaydetmek için Giriş/Görüntüleme düğmesine **7** basın.

### Diğer Saat Ayarı seçenekleri:

- Time format (Saat formatı): 12 saatlik veya 24 saatlik görüntüleme formatı
- Date format (Tarih formatı): Tarih görüntüleme formatını AA/GG/YYYY, YYYY/AA/GG veya GG/AA/YYYY şeklinde ayarlayın.

## Önemli Radyo Notları (Şek. C)

1. Tam şarjlı 4,0 amp bataryayla radyo 14 saate kadar iyi durumda çalışacaktır. Daha düşük voltajlı veya kapasiteli bataryalar daha az çalışma süresi sağlayacaktır.
2. Alış radyo sinyalinin konumuna ve gücüne göre değişecektir.
3. Bazı jeneratörler uçuştuya sebep olabilir.
4. İlave girişi **12** kullanmak için, CD veya iPod\*\*/MP3 çalının çıkış jakını yuvaya takın (Şek. C). Harici kaynaktan gelen ses radyonun hoparlörlerinden çalar.
5. USB çıkış yuvası **16** cep telefonları, CD ve MP3 çalarlar gibi az elektrik kullanan cihazlara elektrik sağlamak için bağlantı yuvasıdır. Radyonun bataryayla çalışırken USB'den şarj olmayacağını unutmayın. (DCR020 bir teck)
6. \* iPod, Apple, Inc.'in tescilli ticari markasıdır.

## BAKIM

DEWALT şarj cihazı/radyo uzun süre boyunca minimum bakımla çalışmak üzere tasarlanmıştır. Aletin uzun süre boyunca verimli bir şekilde çalışması, uygun bakımın yapılmasına bağlıdır.

## Servis Notları

Bu ürünün servisi kullanıcı tarafından yapılamaz. Radyo içinde kullanıcı tarafından bakım yapılacak hiçbir parça yoktur. Statik hassas dahili bileşenlere zarar gelmesini engellemek için yetkili serviste bakımının yapılması gerekmektedir.



### Temizleme



**UYARI:** Havalandırma deliklerinde ve etrafında toz toplanması halinde bu tozu ve kırı kuru hava kullanarak ana gövdeden uzaklaştırın. Bu işlemi gerçekleştiren onaylı bir göz koruması ve onaylı toz maskesi takın.



**UYARI:** Aletin metalik olmayan parçalarını temizlemek için asla çözücü veya başka sert kimyasal kullanmayın. Bu kimyasallar bu parçalarda kullanılan malzemeleri güçsüzeleştirir. Yalnızca su ve yumuşak sabunla nemlendirilmiş bir bez kullanın. Aletin içine herhangi bir sıvının girmesine izin vermeyin; aletin herhangi bir parçasını bir sıvı içine daldırmayın.

### İlave Aksesuarlar



**UYARI:** DEWALT tarafından tedarik veya tavsiye edilenlerin dışındaki aksesuarlar bu ürün üzerinde test edilmediğinden, söz konusu aksesuarların bu radyo ile birlikte kullanılması tehlikeli olabilir. Yaralanma riskini azaltmak için bu ürünle birlikte sadece DEWALT tarafından tavsiye edilen aksesuarlar kullanılmalıdır.

Uygun aksesuarlarla ilgili daha fazla bilgi almak için satış noktalarıyla görüşün.

### Çevrenin Korunması



Aynı toplama. Bu işaretlenmiş simgeyle ürün ve piller normal evsel atıklarla birlikte çöpe atılmamalıdır.

Bazı malzemeleri içeren ürün ve piller geri dönüştürülebilir veya geri kazanılabilir, bu da bazı hammaddeler için talebi azaltabilir. Lütfen elektrikli ürünleri ve pilleri yerel yasal mevzuata uygun şekilde geri dönüşüme tabi tutun. Daha ayrıntılı bilgiler [www.2helpU.com](http://www.2helpU.com) adresinde mevcuttur

### Şarj Edilebilir Aküler

Bu uzun ömürlü akü, daha önce kolayca yapılan işlerde yeterince güç üretemeyecek duruma geldiğinde şarj edilmelidir. Teknik ömürlünün sonunda, aküleri çevremize gerekli özeni göstererek atın:

- Bataryayı tamamen kullanın. sonrasında radyodan çıkarın.
- Lityum İyon hücreler geri dönüştürülebilir. Bunları yetkili servise veya yerel toplama merkezine teslim edin. Toplanan aküler geri dönüştürülecek veya uygun şekilde atılacaktır.

# ΡΑΔΙΟΦΩΝΟ DCR020/DCR021

## Συγχαρητήρια!

Επιλέξατε ένα εργαλείο DEWALT. Τα έτη εμπειρίας, η σχολαστική ανάπτυξη προϊόντων και η καινοτομία έχουν καταστήσει την DEWALT έναν από τους πιο αξιόπιστους συνεργάτες στον τομέα των επαγγελματικών ηλεκτρικών εργαλείων.

## Τεχνικά δεδομένα

		DCR020	DCR021
πηγή ενέργειας		AC/DC	DC
τάση μπαταρίας	V <sub>DC</sub>	10.8/14.4/18	10.8/14.4/18
Τάση ηλεκτρικού δικτύου	V <sub>AC</sub>	230	—
Τύπος μπαταρίας		Li-Ion	Li-Ion
Βάρος (χωρίς πακέτο μπαταριών)	kg	2.9	1.93

## Δήλωση Συμμόρφωσης - E.K.

### Οδηγία περί μηχανικού εξοπλισμού



### ΡΑΔΙΟΦΩΝΟ DCR020/DCR021

Η DEWALT με την παρούσα δηλώνει ότι το Ραδιόφωνο DEWALT DCR021 βρίσκεται σε συμμόρφωση με την Οδηγία 2014/53/EE και τις σχετικές απαιτήσεις όλων των εφαρμοσίων Οδηγιών ΕΕ.

Το πλήρες κείμενο της Δήλωσης συμμόρφωσης ΕΕ μπορείτε να το ζητήσετε από την DEWALT, Richard-Klinger-Straße 11, D-65510, Idstein, Germany (Γερμανία) ή να το βρείτε στην ακόλουθη διαδικτυακή διεύθυνση: [www.2helru.com](http://www.2helru.com) - Αναζητήστε βάσει του Προϊόντος και του Αριθμού τύπου που αναφέρονται στην πινακίδα ονομασίας.



**ΠΡΟΕΙΔΟΠΟΙΗΣΗ:** Για να ελαττώσετε τον κίνδυνο τραυματισμού, διαβάστε το εγχειρίδιο χρήσης.

## Ορισμοί: Οδηγίες ασφαλείας

Οι παρακάτω ορισμοί περιγράφουν το επίπεδο σοβαρότητας για κάθε προειδοποιητική λέξη. Παρακαλούμε διαβάστε το εγχειρίδιο και δώστε προσοχή σε αυτά τα σύμβολα.



**ΚΙΝΔΥΝΟΣ:** Υποδεικνύει μια επικείμενη επικίνδυνη κατάσταση, η οποία, εάν δεν αποφευχθεί, **θα προκαλέσει θάνατο ή σοβαρό τραυματισμό.**



**ΠΡΟΕΙΔΟΠΟΙΗΣΗ:** Υποδεικνύει μια ενδεχομένη επικίνδυνη κατάσταση, η οποία, εάν δεν αποφευχθεί, **θα μπορούσε να προκαλέσει θάνατο ή σοβαρό τραυματισμό.**



**ΠΡΟΣΟΧΗ:** Υποδεικνύει μια ενδεχομένη επικίνδυνη κατάσταση, η οποία, εάν δεν αποφευχθεί, **ενδέχεται να προκαλέσει τραυματισμό μικρής ή μέτριας σοβαρότητας.**

**ΣΗΜΕΙΩΣΗ:** Υποδεικνύει μια πρακτική που **δεν έχει σχέση με προσωπικό τραυματισμό** και η οποία, εάν δεν αποφευχθεί, **ενδέχεται να προκαλέσει υλική ζημιά.**



Υποδηλώνει κίνδυνο ηλεκτροπληξίας.



Υποδηλώνει κίνδυνο πυρκαγιάς.

## Γενικές προειδοποιήσεις ασφαλείας για τα ηλεκτρικά εργαλεία



**ΠΡΟΕΙΔΟΠΟΙΗΣΗ:** Διαβάστε όλες τις προειδοποιήσεις ασφαλείας και όλες τις οδηγίες. Η μη τήρηση όλων των προειδοποιήσεων και των οδηγιών ενδέχεται να οδηγήσει σε ηλεκτροπληξία, πυρκαγιά ή/και σοβαρό τραυματισμό.

## ΔΙΑΤΗΡΗΣΤΕ ΤΙΣ ΠΡΟΕΙΔΟΠΟΙΗΣΕΙΣ ΚΑΙ ΤΙΣ ΟΔΗΓΙΕΣ ΓΙΑ ΜΕΛΛΟΝΤΙΚΗ ΑΝΑΦΟΡΑ

## Οδηγίες ασφαλείας για Ραδιόφωνα

- **Αφαιρέστε το πακέτο μπαταρίας.** Απονεργοποιήστε τη συσκευή πριν την αφήσετε χωρίς επίβλεψη. Αφαιρέστε το πακέτο μπαταρίας όταν δεν χρησιμοποιείται η συσκευή, πριν την αντικατάσταση οποιωνδήποτε αξεσουάρ ή προσαρτημάτων και πριν το σέρβις.
- Η συσκευή αυτή προορίζεται για χρήση σε εύκρατα κλίματα.
- Η συσκευή αυτή δεν προορίζεται για χρήση από άτομα (περιλαμβανομένων παιδιών) με μειωμένες σωματικές, αισθητηριακές ή πνευματικές ικανότητες, ή με έλλειψη εμπειρίας και γνώσης, εκτός αν σε αυτά έχει παρασχεθεί από άτομο υπεύθυνο για την ασφάλειά τους επίβλεψη ή εκπαίδευση σχετικά με τη χρήση της συσκευής.
- Τα παιδιά θα πρέπει να βρίσκονται υπό επίβλεψη ώστε να διασφαλίζεται ότι δεν παίζουν με τη συσκευή.
- Το ραδιόφωνο δεν πρέπει να εκτίθεται σε στάξιμο ή πιπίλισμα υγρών. Δεν πρέπει να τοποθετούνται πάνω του αντικείμενα γεμισμένα με υγρά, όπως π.χ. βάζα.
- Δεν πρέπει να τοποθετούνται πάνω στο ραδιόφωνο πηγές γυμνής φλόγας, όπως αναμμένα κεριά.
- Το ραδιόφωνο προορίζεται μόνο για επαγγελματική χρήση σε εσωτερικό χώρο.

## Ηλεκτρική ασφάλεια

Ελέγχετε πάντα ότι η τάση του πακέτου μπαταρίας συμφωνεί με αυτήν που αναγράφεται στην πινακίδα τεχνικών χαρακτηριστικών. Επίσης βεβαιωθείτε ότι η τάση του φορτιστή σας αντιστοιχεί σ' αυτή του ρεύματος δικτύου.



**ΠΡΟΕΙΔΟΠΟΙΗΣΗ:** Κίνδυνος ηλεκτροπληξίας. Να χρησιμοποιείται μόνο σε ξηρά μέρη. Αν έχει υποστεί ζημιά το καλώδιο τροφοδοσίας, αυτό πρέπει να αντικατασταθεί από ειδικά διαμορφωμένο καλώδιο που διατίθεται μέσω της υπηρεσίας σέρβις της DEWALT.

Μπαταρίες				Φορτιστές/Χρόνοι φόρτισης (λεπτά)					
Αρ. κατ.	V <sub>DC</sub>	Ah	Βάρος kg	DCB107	DCB113	DCB115	DCB118	DCB132	DCB119
DCB546	18/54	6,0/2,0	1,05	270	140	90	60	90	180
DCB547	18/54	9,0/3,0	1,25	420	220	140	85	140	270
DCB181	18	1,5	0,35	70	35	22	22	22	45
DCB182	18	4,0	0,61	185	100	60	60	60	120
DCB183/B	18	2,0	0,40	90	50	30	30	30	60
DCB184/B	18	5,0	0,62	240	120	75	75	75	150
DCB185	18	1,3	0,35	60	30	22	22	22	40
DCB187	18	3,0	0,48	140	70	45	45	45	90
DCB141	14,4	1,5	0,30	70	35	22	X	22	45
DCB142	14,4	4,0	0,54	185	100	60	X	60	120
DCB143	14,4	2,0	0,30	90	50	30	X	30	60
DCB144	14,4	5,0	0,52	240	120	75	X	75	150
DCB145	14,4	1,3	0,30	60	30	22	X	22	40
DCB125	10,8	1,3	0,20	60	30	22	X	22	40
DCB127	10,8	2,0	0,20	90	50	30	X	30	60

## Χρήση προέκτασης

Δεν πρέπει να χρησιμοποιούνται προεκτάσεις εκτός και αν είναι απολύτως απαραίτητο. Χρησιμοποιήστε εγκεκριμένη προέκταση, κατάλληλη για την είσοδο ρεύματος του φορτιστή σας (ανατρέξτε στα **Τεχνικά δεδομένα**). Το ελάχιστο μέγεθος του αγωγού είναι 1 mm<sup>2</sup>, ενώ το μέγιστο μήκος είναι 30 m. Όταν χρησιμοποιείτε καλώδιο σε ρολό, να ξετυλίγετε πάντοτε το καλώδιο εντελώς.

## ΦΥΛΑΞΤΕ ΑΥΤΕΣ ΤΙΣ ΟΔΗΓΙΕΣ

## Φορτιστές

Οι φορτιστές DEWALT δεν απαιτούν καμία ρύθμιση και έχουν σχεδιαστεί για να λειτουργούν όσο το δυνατόν πιο απλά.

## Σημαντικές οδηγίες ασφαλείας για κάθε τύπο φορτιστή μπαταρίας

**ΦΥΛΑΞΤΕ ΑΥΤΕΣ ΤΙΣ ΟΔΗΓΙΕΣ:** Το παρόν εγχειρίδιο περιέχει σημαντικές οδηγίες ασφαλείας και λειτουργίας για συμβατούς φορτιστές μπαταριών (ανατρέξτε στα **Τεχνικά Στοιχεία**).

- Πριν χρησιμοποιήσετε το φορτιστή, διαβάστε όλες τις οδηγίες και τις επισήμανσεις προσοχής πάνω στο φορτιστή, το πακέτο μπαταριών και το προϊόν όπου χρησιμοποιείται το πακέτο μπαταριών.



**ΠΡΟΕΙΔΟΠΟΙΗΣΗ:** Κίνδυνος ηλεκτροπληξίας. Μην επιτρέψετε να εισέλθει οποιοδήποτε υγρό μέσα στο φορτιστή. Μπορεί να προκληθεί ηλεκτροπληξία.



**ΠΡΟΕΙΔΟΠΟΙΗΣΗ:** Συνιστούμε τη χρήση διάταξης προστασίας από ρεύμα διαρροής με διαβάθμιση έντασης ρεύματος διαρροής 30mA ή μικρότερη.



**ΠΡΟΣΟΧΗ:** Κίνδυνος εγκαυμάτων. Για να μειώσετε τον κίνδυνο τραυματισμού, φορτίζετε μόνο επαναφορτιζόμενες μπαταρίες DEWALT. Άλλοι τύποι μπαταριών μπορεί να εκραγούν προκαλώντας τραυματισμό και ζημιά.



**ΠΡΟΣΟΧΗ:** Τα παιδιά θα πρέπει να βρίσκονται υπό επίβλεψη ώστε να διασφαλιστεί ότι δεν παίξουν με τη συσκευή.

**ΣΗΜΕΙΩΣΗ:** Υπό ορισμένες συνθήκες, με το φορτιστή συνδεδεμένο στην παροχή ρεύματος, οι εκτεθειμένες επαφές φόρτισης μέσα στο φορτιστή μπορεί να βραχυκυκλωθούν από ξένο υλικό. Τα ξένα υλικά με αγώγιμες ιδιότητες, όπως είναι, αλλά χωρίς περιορισμό σε αυτά, το σύρμα τριψίματος, το αλουμινόχαρτο ή οποιαδήποτε συσώρευση μεταλλικών σωματιδίων, θα πρέπει να διατηρούνται μακριά από τις κοιλότητες των φορτιστών. Πάντα αποσυνδέετε το φορτιστή από την παροχή ρεύματος όταν δεν υπάρχει πακέτο μπαταριών στην κοιλότητα. Αποσυνδέετε το φορτιστή από την πρίζα πριν επιχειρήσετε να τον καθαρίσετε.

- **ΜΗΝ επιχειρήσετε να φορτίσετε το πακέτο μπαταριών με οποιοσδήποτε φορτιστές άλλους από τους αναφερόμενους στο παρόν εγχειρίδιο.** Ο φορτιστής και το πακέτο μπαταριών έχουν σχεδιαστεί ειδικά για να λειτουργούν μαζί.
- **Αυτοί οι φορτιστές δεν προορίζονται για χρήσεις άλλες από φόρτιση επαναφορτιζόμενων μπαταριών DEWALT.** Οποιοσδήποτε άλλες χρήσεις μπορεί να προκαλέσουν κίνδυνο πυρκαγιάς και ελαφράς ή θανατηφόρου ηλεκτροπληξίας.
- **Μην εκθέσετε το φορτιστή σε βροχή ή χιόνι.**
- **Τραβάτε το φικ και όχι το καλώδιο όταν αποσυνδέετε το φορτιστή.** Έτσι θα μειωθεί ο κίνδυνος ζημιάς στο φικ και το καλώδιο.
- **Να βεβαιώνετε ότι το καλώδιο έχει διευθετηθεί έτσι ώστε να μην πατηθεί, να αποτελέσει αιτία παραπατήματος ή να υποβληθεί με άλλο τρόπο σε ζημιά ή καταπόνηση.**

- **Μη χρησιμοποιήσετε καλώδιο επέκτασης εκτός αν είναι απολύτως απαραίτητο.** Η χρήση ακατάλληλου καλωδίου επέκτασης θα μπορούσε να επιφέρει κίνδυνο πυρκαγιάς και ελαφράς ή θανατηφόρου ηλεκτροπληξίας.
- **Μην τοποθετείτε οποιοδήποτε αντικείμενο πάνω στο φορτιστή και μην τοποθετείτε το φορτιστή σε μαλακή επιφάνεια που θα μπορούσε να φράξει τα ανοίγματα αερισμού και να έχει ως αποτέλεσμα έντονη εσωτερική θέρμανση.** Τοποθετείτε το φορτιστή μακριά από οποιαδήποτε πηγή θερμότητας. Ο φορτιστής αερίζεται μέσω ανοιγμάτων στο πάνω και στο κάτω μέρος του περιβλήματος.
- **Μη χρησιμοποιήσετε το φορτιστή αν το καλώδιο ή το φως του έχει υποστεί ζημιά**— φροντίστε να αντικατασταθούν άμεσα.
- **Μη χρησιμοποιήσετε το φορτιστή αν έχει δεχτεί δυνατό χτύπημα, έχει πέσει ή αν έχει υποστεί ζημιά με οποιοδήποτε άλλο τρόπο.** Παραδώστε τον σε εξουσιοδοτημένο κέντρο σέρβις.
- **Μην αποσυναρμολογήσετε το φορτιστή. Παραδώστε τον σε εξουσιοδοτημένο κέντρο σέρβις όταν απαιτείται σέρβις ή επισκευή.** Η λανθασμένη συναρμολόγηση μπορεί να έχει ως αποτέλεσμα κίνδυνο ελαφράς ή θανατηφόρου ηλεκτροπληξίας ή πυρκαγιάς.
- Σε περίπτωση που το καλώδιο ρεύματος έχει υποστεί ζημιά, αυτό πρέπει να αντικατασταθεί άμεσα από τον κατασκευαστή, τον αντιπρόσωπό του για σέρβις ή άτομο με παρόμοια εξειδίκευση, ώστε να αποτραπεί οποιοσδήποτε κίνδυνος.
- **Αποσυνδέστε το φορτιστή από την πρίζα πριν επιχειρήσετε οποιοδήποτε καθαρισμό. Έτσι θα μειωθεί ο κίνδυνος ηλεκτροπληξίας.** Με την αφαίρεση του πακέτου μπαταριών δεν μειώνεται αυτός ο κίνδυνος.
- **ΠΟΤΕ μην επιχειρήσετε να συνδέσετε 2 φορτιστές μαζί.**
- **Ο φορτιστής έχει σχεδιαστεί για να λειτουργεί με κανονικό οικιακό ρεύμα 230 V. Μην επιχειρήσετε να τον χρησιμοποιήσετε με οποιαδήποτε άλλη τάση.** Αυτό δεν ισχύει για το φορτιστή οχήματος.

### Φόρτιση μιας μπαταρίας (Εικ. [Fig.] D)

1. Συνδέστε το φορτιστή σε κατάλληλη πρίζα πριν τοποθετήσετε το πακέτο μπαταρίας.
2. Εισάγετε το πακέτο μπαταρίας **9** μέσα στο φορτιστή και βεβαιωθείτε ότι το πακέτο μπαταρίας έχει τερματίσει πλήρως στην κανονική του θέση μέσα στο φορτιστή. Η κόκκινη λυχνία (φόρτισης) θα αναβοσβήνει επανειλημμένα υποδηλώνοντας ότι έχει αρχίσει η διαδικασία φόρτισης.
3. Η φόρτιση έχει ολοκληρωθεί όταν το κόκκινο φως είναι μόνιμα αναμμένο. Τότε το πακέτο μπαταρίας είναι πλήρως φορτισμένο και μπορείτε να το χρησιμοποιήσετε άμεσα ή να το αφήσετε τοποθετημένο στο φορτιστή. Για να αφαιρέσετε το πακέτο μπαταρίας από το φορτιστή, πατήστε το κουμπί απασφάλισης της μπαταρίας **17** στο πακέτο μπαταρίας.

**ΣΗΜΕΙΩΣΗ:** Για να εξασφαλίσετε μέγιστη απόδοση και μέγιστη ωφέλιμη ζωή των πακέτων μπαταριών λιθίου-iónτων, φορτίστε πλήρως το πακέτο μπαταρίας πριν την πρώτη χρήση.

### Λειτουργία του φορτιστή

Ανατρέξτε στις παρακάτω ενδείξεις σχετικά με την κατάσταση φόρτισης του πακέτου μπαταρίας.

Ενδείξεις φόρτισης		
	φορτίζει	
	πλήρως φορτισμένο	
	καθυστερήση θερμού/ψυχρού πακέτου μπαταριών*	

\*Στη διάρκεια αυτής της διαδικασίας, η κόκκινη λυχνία θα συνεχίσει να αναβοσβήνει, αλλά θα είναι αναμμένη μια κίτρινη ενδεικτική λυχνία. Αφού η μπαταρία φθάσει σε κατάλληλη θερμοκρασία, η κίτρινη λυχνία θα σβήσει και ο φορτιστής θα συνεχίσει τη διαδικασία φόρτισης.

Ο/Οι συμβατός(-οί) φορτιστής(-ές) δεν θα φορτίσουν μια μπαταρία που παρουσιάζει βλάβη. Ο φορτιστής υποδεικνύει ότι η μπαταρία έχει βλάβη με το να μην ανάβει ενδεικτική λυχνία.

**ΣΗΜΕΙΩΣΗ:** Αυτό θα μπορούσε να σημαίνει πρόβλημα με φορτιστή.

Αν ο φορτιστής υποδηλώνει πρόβλημα, δώστε το φορτιστή και το πακέτο μπαταριών για έλεγχο σε εξουσιοδοτημένο κέντρο σέρβις.

### Καθυστερήση θερμού/ψυχρού πακέτου μπαταρίας

Αν ο φορτιστής ανιχνεύσει μπαταρία με υπερβολικά υψηλή ή χαμηλή θερμοκρασία, ξεκινά αυτόματα μια Καθυστερήση θερμού/ψυχρού πακέτου μπαταρίας, αναστέλλοντας τη φόρτιση έως ότου η μπαταρία έχει φθάσει σε κατάλληλη θερμοκρασία. Κατόπιν, ο φορτιστής αρχίζει αυτόματα τη φόρτιση του πακέτου. Αυτή η λειτουργία διασφαλίζει τη μέγιστη διάρκεια ζωής της μπαταρίας.

ο μπαταρίας μη ανάβοντας λυχνία ή εμφανίζοντας ένα μοτίβο αναβοσβήσιματος που αντιστοιχεί σε μήνυμα αντικαταστήστε το πακέτο μπαταρίας. Το πακέτο μπαταριών θα φορτίζεται σε αυτή τη μικρότερη ταχύτητα σε όλον τον κύκλο φόρτισης και δεν θα επιστρέψει στη μέγιστη ταχύτητα φόρτισης ακόμα και αν η μπαταρία θερμανθεί.

Ο φορτιστής DCB118 είναι εξοπλισμένος με εσωτερικό ανεμιστήρα σχεδιασμένο να ψύχει το πακέτο μπαταρίας. Ο ανεμιστήρας θα ενεργοποιείται αυτόματα όταν χρειάζεται να ψυχθεί το πακέτο μπαταρίας. Σε καμία περίπτωση μη χρησιμοποιήσετε το φορτιστή αν ο ανεμιστήρας δεν λειτουργεί σωστά ή αν είναι φραγμένες οι σχισμές αερισμού. Μην επιτρέψετε την είσοδο ξένων αντικειμένων στο εσωτερικό του φορτιστή.

### Ηλεκτρονικό Σύστημα Προστασίας

Τα εργαλεία XR Li-Ion (λιθίου-iónτων) έχουν σχεδιαστεί με Ηλεκτρονικό Σύστημα Προστασίας το οποίο προστατεύει τη μπαταρία από υπερφόρτωση, υπερθέρμανση ή βαθιά εκφόρτιση.

Το εργαλείο θα απενεργοποιηθεί αυτόματα αν ενεργοποιηθεί το ηλεκτρονικό σύστημα προστασίας. Αν συμβεί αυτό, τοποθετήστε τη μπαταρία λιθίου-iónτων στο φορτιστή έως ότου φορτιστεί πλήρως.

## Στερέωση στον τοίχο

Αυτοί οι φορτιστές έχουν σχεδιαστεί να μπορούν α στερεωθούν σε τοίχο ή να στέκονται όρθιοι πάνω σε τραπέζι ή επιφάνεια εργασίας. Αν πρόκειται να στερεωθεί σε τοίχο, τοποθετήστε το φορτιστή κοντά σε πρίζα ρεύματος και μακριά από γωνίες ή άλλα εμπόδια που μπορεί να εμποδίζουν τη ροή του αέρα. Χρησιμοποιήστε την πίσω πλευρά του φορτιστή ως πρότυπο για τον καθορισμό της θέσης των βιδών στερέωσης στον τοίχο. Στερεώστε το φορτιστή με ασφάλεια χρησιμοποιώντας βίδες γυψοσανίδας (αγοράζονται ξεχωριστά) μήκους τουλάχιστον 25,4 mm με κεφαλή βίδας διαμέτρου τουλάχιστον 7–9 mm, βιδωμένες σε ξύλο σε βέλτιστο βάθος με τρόπο ώστε κάθε βίδα να προεξέχει περίπου 5,5 mm. Ευθυγραμμίστε τις εγκοπές στην πίσω πλευρά του φορτιστή με τις βίδες που προεξέχουν και συμπλέξτε τις βίδες πλήρως μέσα στις εγκοπές.

## Οδηγίες καθαρισμού του φορτιστή



**ΠΡΟΕΙΔΟΠΟΙΗΣΗ: Κίνδυνος ηλεκτροπληξίας. Αποσυνδέετε το φορτιστή από την πρίζα ρεύματος AC πριν τον καθαρισμό.** Οι ρύποι και το γράσο μπορούν να αφαιρεθούν από τις εξωτερικές επιφάνειες του φορτιστή με χρήση ενός πανιού ή μιας μαλακής, μη μεταλλικής βούρτσας. Μην χρησιμοποιείτε νερό ή οποιαδήποτε καθαριστικά διαλύματα. Ποτέ μην αφήσετε οποιοδήποτε υγρό να εισέλθει στο εργαλείο. Ποτέ μη βυθίσετε κανένα μέρος του εργαλείου σε υγρό.

## Μπαταρία

### Σημαντικές οδηγίες ασφαλείας για κάθε τύπο μπαταρίας

Όταν παραγγέλνεται εφεδρικές μπαταρίες, φροντίστε να συμπεριλάβετε τον αριθμό καταλόγου και την τάση. Η μπαταρία δεν είναι πλήρως φορτισμένη όταν αφαιρείται από τη συσκευασία της. Προτού χρησιμοποιήσετε την μπαταρία και τον φορτιστή, διαβάστε τις παρακάτω πληροφορίες ασφαλείας. Στη συνέχεια, ακολουθήστε τις διαδικασίες φόρτισης που περιγράφονται.

### ΔΙΑΒΑΣΤΕ ΟΛΕΣ ΤΙΣ ΟΔΗΓΙΕΣ

- **Μην φορτίζετε ή χρησιμοποιήσετε μπαταρία σε εκρηκτική ατμόσφαιρα, όπως με παρουσία εύφλεκτων υγρών, αερίων ή σκόνης.** Η εισαγωγή ή αφαίρεση της μπαταρίας από το φορτιστή μπορεί να προκαλέσει ανάφλεξη της σκόνης ή των αναθυμιάσεων.
- **Ποτέ μην αναγκάσετε το πακέτο μπαταριών να εισέλθει με τη βία στο φορτιστή. Μην τροποποιήσετε το πακέτο μπαταριών με οποιονδήποτε τρόπο για να ταιριάζει με μη συμβατό φορτιστή, γιατί το πακέτο μπαταριών μπορεί να σπάσει προκαλώντας σοβαρό τραυματισμό.**
- Φορτίζετε τα πακέτα μπαταριών μόνο σε φορτιστές DEWALT.
- **ΜΗΝ** πιτσιλίζετε ή βυθίζετε σε νερό ή άλλα υγρά.
- **Μην αποθηκεύετε ή χρησιμοποιείτε το εργαλείο και το πακέτο μπαταριών σε θεσίες όπου η θερμοκρασία μπορεί να φθάσει ή να υπερβεί τους 40 °C (104 °F) (όπως έξω από καλυμμένα μέρη ή σε μεταλλικά κτίρια το καλοκαίρι).**

- **Μην αποτεφρώσετε την μπαταρία ακόμη και εάν έχει υποστεί σοβαρή ζημιά ή έχει φθαρεί εντελώς.** Σε περίπτωση πυρκαγιάς, η μπαταρία μπορεί να εκραγεί. Κατά την καύση μπαταριών ιόντων λιθίου δημιουργούνται τοξικές αναθυμιάσεις και υλικά.
- **Εάν το περιεχόμενο της μπαταρίας έρθει σε επαφή με το δέρμα, ξεπλύνετε με άφθονο νερό την περιοχή με ήπιο σαπούνι και νερό.** Εάν το υγρό της μπαταρίας εισέλθει στα μάτια, ξεπλύνετε με άφθονο νερό επί 15 λεπτά ή έως ότου σταματήσει ο ερεθισμός. Εάν η ιατρική βοήθεια είναι απαραίτητη, ο ηλεκτρολύτης της μπαταρίας αποτελείται από ένα μίγμα υγρών οργανικών υδρογονανθράκων με αλάτων λιθίου.
- **Τα περιεχόμενα των κυψελών μιας ανοιχτής μπαταρίας μπορούν να προκαλέσουν ερεθισμό του αναπνευστικού συστήματος.** Αναπνεύστε καθαρό αέρα. Εάν τα συμπτώματα επιμένουν, ζητήστε ιατρική βοήθεια.



**ΠΡΟΕΙΔΟΠΟΙΗΣΗ:** Κίνδυνος εγκαυμάτων. Το υγρό της μπαταρίας ενδέχεται να είναι εύφλεκτο εάν εκτεθεί σε σπινθήρα ή φλόγα.



**ΠΡΟΕΙΔΟΠΟΙΗΣΗ:** Ποτέ μην επιχειρήσετε να ανοίξετε το πακέτο μπαταριών για οποιονδήποτε λόγο. Αν το περίβλημα του πακέτου μπαταριών είναι ραγισμένο ή έχει υποστεί ζημιά, μην εισάγετε το πακέτο στο φορτιστή. Μην συνθλίψετε, ρίξετε κάτω ή προεξήσετε ζημιά στο πακέτο μπαταριών. Μην χρησιμοποιήσετε πακέτο μπαταριών ή φορτιστή που έχει δεχθεί ισχυρό χτύπημα, έχει πέσει, έχει πατηθεί από όχημα ή έχει υποστεί ζημιά με οποιονδήποτε τρόπο (π.χ τρυπηθεί με καρφί, χτυπηθεί με σφυρί, πατηθεί). Μπορεί να προκληθεί ελαφρά ή θανατηφόρος ηλεκτροπληξία. Τα πακέτα μπαταριών που έχουν υποστεί ζημιά θα πρέπει να παραδίδονται στο κέντρο σέρβις για ανακύκλωση.



**ΠΡΟΕΙΔΟΠΟΙΗΣΗ: Κίνδυνος πυρκαγιάς. Μην αποθηκεύετε ή μεταφέρετε το πακέτο μπαταρίας με τρόπο ώστε μεταλλικά αντικείμενα να μπορούν να έρθουν σε επαφή με εκτεθειμένους ακροδέκτες μπαταρίας.** Για παράδειγμα, μην τοποθετείτε το πακέτο μπαταρίας μέσα σε ποδιές, τσέπες, εργαλειοθήκες, κουπά μεταφορές προϊόντων, σουτάρια κλπ. μαζί με μη στερεωμένα καρφιά, βίδες, κλειδιά κλπ.



**ΠΡΟΣΟΧΗ:** Όταν δεν χρησιμοποιείται το εργαλείο, τοποθετείτε το με την πλευρά του σε σταθερή επιφάνεια, όπου δεν θα αποτελέσει κίνδυνο λόγω παραπατήματος ή πτώσης. Ορισμένα εργαλεία με μεγάλα πακέτα μπαταριών μπορούν να στέκονται όρθια πάνω στο πακέτο μπαταριών αλλά μπορεί να πέσουν εύκολα αν σπρωχτούν.

## Μεταφορά



**ΠΡΟΕΙΔΟΠΟΙΗΣΗ: Κίνδυνος πυρκαγιάς.** Η μεταφορά μπαταριών μπορεί ενδεχομένως να γίνει αιτία πυρκαγιάς αν οι πόλοι της μπαταρίας έρθουν κατά λάθος σε επαφή με αγώγιμα υλικά. Κατά την μεταφορά μπαταριών να βεβαιώνετε ότι οι πόλοι των μπαταριών είναι προστατευμένοι και καλά μονωμένοι από υλικά που θα μπορούσαν να έρθουν σε επαφή μαζί τους και να προκαλέσουν βραχυκύκλωμα.

Οι μπαταρίες DEWALT συμμορφώνονται με όλους τους εφαρμοσίμους κανονισμούς μεταφορών προϊόντων, όπως αυτοί καθορίζονται από τα βιομηχανικά και νομικά πρότυπα, στα οποία περιλαμβάνονται ο Συστάσεις των Ηνωμένων Εθνών σχετικά με τη μεταφορά επικίνδυνων αγαθών, οι κανονισμοί μεταφοράς επικίνδυνων αγαθών της Διεθνούς Ένωσης Αερομεταφορών (IATA), οι διεθνείς ναυτιλιακοί κανονισμοί περί επικίνδυνων αγαθών (IMDG) και η Ευρωπαϊκή συμφωνία για τις διεθνείς οδικές μεταφορές επικίνδυνων αγαθών (ADR). Τα στοιχεία και οι μπαταρίες λιθίου-ιόντων έχουν δοκιμαστεί σύμφωνα με το τμήμα 38,3 του Εγχειριδίου και κριτηρίων δοκιμών των συστάσεων των Ηνωμένων Εθνών σχετικά με τη μεταφορά επικίνδυνων αγαθών.

Στις περισσότερες περιπτώσεις, η μεταφορά πακέτου μπαταρίας DEWALT δεν θα εμπίπτει στην ταξινόμηση ενός πλήρως ελεγχόμενου Επικίνδυνου υλικού Κλάσης 9. Γενικά, μόνο μεταφορές που περιέχουν μπαταρία λιθίου-ιόντων με ονομαστική τιμή ενέργειας μεγαλύτερη από 100 βατώρες (Wh) θα απαιτεί να γίνονται ως πλήρως ελεγχόμενα φορτία Κλάσης 9. Σε όλες τις μπαταρίες λιθίου-ιόντων, η ονομαστική τους τιμή σε βατώρες επισημαίνεται πάνω στη συσκευασία. Επιπλέον, λόγω κανονιστικών περιπλοκών, η DEWALT δεν συνιστά τη μεταφορά δι' αέρος ξεχωριστών πακέτων μπαταριών λιθίου-ιόντων, ανεξάρτητα από την ονομαστική τιμή βατωρών. Οι μεταφορές εργαλείων που περιέχουν μπαταρίες (συνδυσασμένα kit) μπορούν να γίνουν δι' αέρος ως εξαίρεση αν η ονομαστική τιμή σε βατώρες του πακέτου μπαταρίας δεν είναι μεγαλύτερη από 100 Wh.

Ανεξάρτητα από το αν μια αποστολή θεωρείται εξαιρούμενη ή πλήρως ρυθμιζόμενη, αποτελεί ευθύνη του αποστολέα να λάβει υπόψη του τους πιο πρόσφατους κανονισμούς για τις απαιτήσεις συσκευασίας, σήμανσης και τεκμηρίωσης.

Οι πληροφορίες που παρέχονται στην παρούσα ενότητα του εγχειριδίου, παρέχονται καλή τη πίστη και πιστεύεται ότι είναι ακριβείς κατά το χρόνο της σύνταξης του εγγράφου. Ωστόσο δεν παρέχεται καμία εγγύηση, ρητή ή συναγόμενη. Αποτελεί ευθύνη του αγοραστή να βεβαιωθεί ότι οι δραστηριότητές του συμμορφώνονται με τους εφαρμοστέους κανονισμούς.

### Συστάσεις για την αποθήκευση

1. Το καλύτερο μέρος αποθήκευσης είναι ένα δροσερό και στεγνό μέρος, μακριά από το άμεσο ηλιακό φως και την υπερβολική ζέση ή κρύο. Για βέλτιστη απόδοση και διάρκεια ζωής, αποθηκεύετε τις μπαταρίες σε θερμοκρασία δωματίου όταν δεν τις χρησιμοποιείτε.
2. Για μεγάλο χρόνο φύλαξης, για τα καλύτερα αποτελέσματα συνιστάται να αποθηκεύετε το πακέτο μπαταριών πλήρως φορτισμένο, σε δροσερό, ξηρό μέρος, εκτός του φορτιστή.

**ΣΗΜΕΙΩΣΗ:** Τα πακέτα μπαταριών δεν θα πρέπει να αποθηκεύονται τελείως εκφορτισμένα. Το πακέτο μπαταριών θα χρειαστεί να επαναφορτιστεί πριν τη χρήση.

### Ετικέτες στο φορτιστή και την μπαταρία

Επιπλέον των εικονογραμμάτων που χρησιμοποιούνται στο εγχειρίδιο αυτό, οι ετικέτες πάνω στο φορτιστή και στο πακέτο μπαταριών μπορεί να δείχνουν τα εξής εικονογράμματα:



Διαβάστε το εγχειρίδιο οδηγιών πριν από τη χρήση.



Ανατρέξτε στα **Τεχνικά δεδομένα** για το χρόνο φόρτισης.



Φόρτιση μπαταρίας.



Φορτισμένη μπαταρία.



Η μπαταρία παρουσιάζει βλάβη.



Μην αγγίζετε με αγώγιμα αντικείμενα.



Μη φορτίζετε κατεστραμμένες μπαταρίες.



Να μην εκτίθεται σε νερό.



Φροντίστε για την άμεση αντικατάσταση τυχόν ελαττωματικών καλωδίων.



Η φόρτιση να γίνεται μόνο σε θερμοκρασία από 4 °C έως 40 °C.



Μόνο για χρήση σε εσωτερικό χώρο.



Απορρίψτε την μπαταρία με φιλικό προς το περιβάλλον τρόπο.



Φορτίζετε τα πακέτα μπαταριών DEWALT μόνο με τους προβλεπόμενους φορτιστές DEWALT. Η φόρτιση πακέτων μπαταριών άλλων από τις προβλεπόμενες μπαταρίες DEWALT με χρήση φορτιστή DEWALT μπορεί να προκαλέσει έκρηξη τους ή άλλες επικίνδυνες καταστάσεις.



Μην πετάτε το πακέτο μπαταριών σε φωτιά.

### Περιεχόμενα συσκευασίας

Στη συσκευασία περιέχεται:

1. Ραδιόφωνο
1. Πακέτο μπαταρίας Li-Ion (C1, D1, L1, M1, P1, S1, T1, X1 μοντέλα)
2. Πακέτα μπαταριών Li-Ion (C2, D2, L2, M2, P2, S2, T2, X2 μοντέλα)
3. Πακέτα μπαταριών Li-Ion (C3, D3, L3, M3, P3, S3, T3, X3 μοντέλα)
1. Εγχειρίδιο οδηγιών

**ΣΗΜΕΙΩΣΗ:** Οι μπαταρίες, οι φορτιστές και τα κουπιά μεταφοράς δεν περιλαμβάνονται στα μοντέλα N. Οι μπαταρίες και οι φορτιστές δεν περιλαμβάνονται στα μοντέλα NT. Τα μοντέλα B περιλαμβάνουν μπαταρίες Bluetooth®.

**ΣΗΜΕΙΩΣΗ:** Το σήμα και τα λογότυπα Bluetooth® είναι κατατεθέντα εμπορικά σήματα ιδιοκτησίας της Bluetooth®, SIG, Inc. και οποιαδήποτε χρήση αυτών των σημάτων από την DEWALT γίνεται κατόπιν άδειας. Άλλα εμπορικά σήματα και εμπορικές ονομασίες ανήκουν στους αντίστοιχους ιδιοκτήτες τους.

- Ελέγξτε για τυχόν ζημιές στο ραδιοφωνο, στα τμήματα ή τα παρελκόμενα, οι οποίες μπορεί να συνέβησαν κατά τη διάρκεια της μεταφοράς.
- Πριν από τη χρήση, αφιερώστε χρόνο για να διαβάσετε προσεκτικά και να κατανοήσετε το παρόν εγχειρίδιο.

## Ενδείξεις επάνω στο Ραδιοφωνο

Επάνω στο εργαλείο εμφανίζονται τα παρακάτω εικονογράμματα:



Διαβάστε το εγχειρίδιο οδηγιών πριν από τη χρήση.



## Θεση Κωδικου Ημερομηνιας (Εικ. Β)

Ο κωδικός ημερομηνίας **18**, ο οποίος περιλαμβάνει επίσης το έτος κατασκευής, είναι τυπωμένος επάνω στο περίβλημα.

Παράδειγμα:

2018 XX XX  
Έτος κατασκευής

## Περιγραφή (εικ. Α–D)



**ΠΡΟΕΙΔΟΠΟΙΗΣΗ:** Μην τροποποιήσετε ποτέ το ηλεκτρικό εργαλείο ή οποιοδήποτε τμήμα του. Μπορεί να προκληθεί βλάβη ή προσωπικός τραυματισμός.

- 1 Κουμπί τροφοδοσίας
- 2 Περιστροφικός ρυθμιστής έντασης ήχου
- 3 Πλήκτρα βέλους
- 4 Πλήκτρο Τρόπου λειτουργίας
- 5 Πλήκτρο Μενού
- 6 Κεραία
- 7 Πλήκτρο Εισαγωγής/εμφάνιση
- 8 Οθόνη LCD
- 9 Πακέτο μπαταριών
- 10 Κουμπί ένδειξης στάθμης μπαταρίας
- 11 Υποδοχή μπαταριών
- 12 Βοηθητική θύρα
- 13 Βίδα πόρτας μπαταρίας

14 Μπαταρία τύπου κέρματος

15 Πόρτα υποδοχής μπαταριών τύπου κέρματος

16 USB port (DCR020 μόνο)

## ΣΥΝΑΡΜΟΛΟΓΗΣΗ ΚΑΙ ΡΥΘΜΙΣΕΙΣ



**ΠΡΟΕΙΔΟΠΟΙΗΣΗ:** Για να ελαττώσετε τον κίνδυνο σοβαρού προσωπικού τραυματισμού, απενεργοποιείτε το εργαλείο και αποσυνδέετε την μπαταρία πριν από την πραγματοποίηση τυχόν ρυθμίσεων ή την τοποθέτηση/αφαίρεση προσαρτημάτων ή παρελκόμενων. Η τυχαία εκκίνηση μπορεί να προκαλέσει τραυματισμό.



**ΠΡΟΕΙΔΟΠΟΙΗΣΗ:** Χρησιμοποιείτε μόνο σελ μπαταριών και φορτιστές της DEWALT.

## Εισαγωγή και αφαίρεση του πακέτου μπαταρίας από το ραδιοφωνο (Εικ. Β)

**ΣΗΜΕΙΩΣΗ:** Για τα καλύτερα αποτελέσματα, να βεβαιώνετε ότι το πακέτο μπαταριών **9** είναι πλήρως φορτισμένο.

### Για να τοποθετήσετε το πακέτο μπαταρίας μέσα στο ραδιοφωνο

1. Ευθυγραμμίστε το πακέτο μπαταρίας **9** με τις ράγες μέσα στην υποδοχή μπαταρίας **11**.
2. Σπρώξτε το μέσα στη λαβή ώπου να τερματίσει πλήρως και να ασφαλίσει στο εργαλείο και βεβαιωθείτε ότι δεν θα απασφαλιστεί.

### Για να αφαιρέσετε το πακέτο μπαταρίας από το ραδιοφωνο

1. Πατήστε το κουμπί απελευθέρωσης **17** και τραβήξτε σταθερά το πακέτο μπαταρίας από την υποδοχή μπαταρίας.
2. Εισάγετε το πακέτο μπαταριών μέσα στο φορτιστή όπως περιγράφεται στο τμήμα περί φορτιστή του παρόντος εγχειρίδιου.

## Πακέτα μπαταριων με δεικτη φορτιου (Εικ. D)

Ορισμένα πακέτα μπαταριών DEWALT περιλαμβάνουν ένα δείκτη φορτίου. Αυτός αποτελείται από τρεις πράσινες λυχνίες LED που υποδηλώνουν το επίπεδο του φορτίου που απομένει στο πακέτο μπαταριών.

Για να ενεργοποιήσετε το δείκτη φορτίου, πατήστε και κρατήστε πατημένο το κουμπί **10** του δείκτη φορτίου. Θα ανάψει ένας συνδυασμός των τριών πράσινων λυχνιών LED που είναι ενδεικτικός του επιπέδου του φορτίου που απομένει. Όταν το επίπεδο του φορτίου στη μπαταρία είναι κάτω από το χρησιμοποιήσιμο όριο, ο δείκτης φορτίου δεν θα ανάψει και η μπαταρία θα χρειαστεί να επαναφορτιστεί.

**ΣΗΜΕΙΩΣΗ:** Ο δείκτης φορτίου αποτελεί μόνο μια ένδειξη του φορτίου που έχει απομένει στο πακέτο μπαταριών. Δεν δείχνει τη λειτουργικότητα του εργαλείου και υπόκειται σε μεταβολές βάσει των εξαρτημάτων του προϊόντος, της θερμοκρασίας και της εφαρμογής του τελικού χρήστη.

## Για να τοποθετήσετε την μπαταρία τύπου κέρματος (εικ. Β)



**ΠΡΟΕΙΔΟΠΟΙΗΣΗ:** Όταν αντικαθιστάτε την μπαταρία, αντικαταστήστε τη με άλλη της ίδιας μάρκας και τύπου. Κατά την αντίσταση των μπαταριών, προσέξτε τη σωστή πολικότητα (+ και -). Μην αποθηκεύετε ή μεταφέρετε τις μπαταρίες με τρόπο που μεταλλικά αντικείμενα μπορούν να έρθουν σε επαφή με εκτεθειμένους ακροδέκτες μπαταρίας.



**ΠΡΟΕΙΔΟΠΟΙΗΣΗ:** Για να ελαττώσετε τον κίνδυνο σοβαρού προσωπικού τραυματισμού, απενεργοποιείτε το εργαλείο και αποσυνδέετε την μπαταρία πριν από την πραγματοποίηση τυχόν ρυθμίσεων ή την τοποθέτηση/αφαίρεση προσαρτημάτων ή παρελκόμενων.

Το ραδιόφωνό σας είναι εξοπλισμένο με λειτουργία μνήμης για να απομνημονεύει την ώρα. Όταν είναι απενεργοποιημένο το ραδιόφωνο, αυτή η λειτουργία μνήμης τροφοδοτείται με ρεύμα από μία μπαταρία τύπου κέρματος που συμπεριλαμβάνεται με το ραδιόφωνο.

1. Απενεργοποιήστε το ραδιόφωνο και αποσυνδέστε το από την πηγή ρεύματος.
2. Ξεβιδώστε τη βίδα **13** στη θύρα μπαταριών **15**.
3. Πιέστε προς τα κάτω τη θύρα του τμήματος μπαταριών και τραβήξτε για να ανοίξει.
4. Τοποθετήστε τη δισκοειδή μπαταρία **14** σύμφωνα με το διάγραμμα που βρίσκεται στο εσωτερικό του τμήματος της δισκοειδούς μπαταρίας.
5. Επανατοποθετήστε τη θύρα του τμήματος μπαταριών, εισάγετε τη βίδα και συσφίξτε.

**ΣΗΜΕΙΩΣΗ:** Για να πραγματοποιήσετε επαναφορά στην οθόνη LCD και στο ρολόι αφαιρέστε την μπαταρία τύπου κέρματος και επανατοποθετήστε την. Ακολουθήστε αυτή τη διαδικασία εάν η οθόνη φαίνεται να έχει κλειδώσει στη θέση της.

## ΛΕΙΤΟΥΡΓΙΑ

### Οδηγίες χρήσης



**ΠΡΟΕΙΔΟΠΟΙΗΣΗ:** Να τηρείτε πάντοτε τις οδηγίες ασφαλείας και τους ισχύοντες κανονισμούς.



**ΠΡΟΕΙΔΟΠΟΙΗΣΗ:** Μην τοποθετείτε τη συσκευή σε θέσεις όπου μπορεί να είναι εκτεθειμένη σε στάξιμο ή πισίλισμα.

### Λειτουργία AC

Ξεδιπλώστε το καλώδιο ρεύματος και συνδέστε το σε πρίζα τοίχου 230 V AC.

### Χειρισμός του ραδιοφώνου (εικ. Α)

#### Τροφοδοσία/Ρυθμιση Έντασης Ηχου

1. Για να θέσετε σε λειτουργία το ραδιόφωνο, πιέστε το κουμπί τροφοδοσίας **1**.

**ΣΗΜΕΙΩΣΗ:** Όταν χρησιμοποιηθεί πρώτη φορά το ραδιόφωνο, θα εισέλθει στη λειτουργία λήψης DAB

-ψηφιακής εκπομπής ήχου- και θα πραγματοποιήσει αυτόματη σάρωση για σταθμούς. Θα ρυθμίσει την ώρα και θα αρχίσει την αναπαραγωγή του πρώτου σταθμού που θα βρει. Αν δεν υπάρχει διαθέσιμο σήμα ώρας, ανατρέξτε στην ενότητα **Προγραμματισμός του ρολογιού** για να ρυθμίσετε την ώρα χειροκίνητα.

2. Γυρίστε τον περιστροφικό ρυθμιστή **2** δεξιόστροφα αν θέλετε να αυξήσετε την ένταση του ήχου. Για να μειώσετε την ένταση του ήχου, γυρίστε τον αριστερόστροφα.

#### Επιλογή Τρόπου Λειτουργίας

Για να επιλέξετε έναν από τους τρόπους λειτουργίας (DAB, FM ή AUX) πιέστε το κουμπί τρόπου λειτουργίας **4** έως ότου φθάσετε στην επιθυμητή λειτουργία. Για παράδειγμα, αν το ραδιόφωνο είναι σε λειτουργία DAB, που φαίνεται στο πάνω αριστερό τμήμα της οθόνης LCD **8**, πιέστε το πλήκτρο τρόπου λειτουργίας δύο φορές για να αλλάξετε λειτουργία σε AUX.

#### Λειτουργία DAB - Συντονισμός

Όταν ενεργοποιηθεί πρώτη φορά η μονάδα σε λειτουργία DAB/DAB+, το ραδιόφωνο θα πραγματοποιήσει αυτόματη σάρωση για την ανεύρεση σταθμών που εκπέμπουν στην συγκεκριμένη περιοχή.

Χρησιμοποιήστε τα πλήκτρα βέλους αριστερά ή δεξιά **3** για να κινηθείτε σε όλους τους σταθμούς.

**ΣΗΜΕΙΩΣΗ:** Όταν αλλάζετε θέσεις ή αν η λήψη δεν ήταν καλή στην αρχική σάρωση (ενδοχοιμώνας λόγω του ότι δεν είχατε υψώσει την κεραία), αυτό μπορεί να έχει ως αποτέλεσμα κενή ή μη ολοκληρωμένη λίστα διαθέσιμων σταθμών. Με χειροκίνητη εκτέλεση μιας αυτόματης σάρωσης θα εντοπιστούν όλοι οι διαθέσιμοι σταθμοί.

#### Για να πραγματοποιήσετε Αυτόματη σάρωση:

1. Πιέστε το πλήκτρο μενού **5**, κινηθείτε στις επιλογές πιέζοντας το δεξιό πλήκτρο βέλους **3** έως ότου φθάσετε στο στοιχείο **Auto Scan** (Αυτόματη σάρωση) και επιλέξτε το στοιχείο αυτό πιέζοντας το πλήκτρο Εισαγωγής/Εμφάνισης **7**.

Πιέστε το πλήκτρο Εισαγωγής/Εμφάνισης **7** για να πραγματοποιήσετε την αυτόματη σάρωση.

#### Λειτουργία DAB – Περικοπή Σταθμών

Ορισμένοι σταθμοί που κάποτε λαμβάνονταν από το ραδιόφωνό σας και δεν υπάρχουν πλέον, μπορεί να εμφανίζονται με ένα ερωτηματικό ? μετά το όνομα του σταθμού.

Για να αφαιρέσετε αυτούς τους σταθμούς από τη λίστα σταθμών, χρησιμοποιήστε τη λειτουργία **Prune** (Περικοπή):

1. Πιέστε το πλήκτρο Μενού **5** και κινηθείτε δεξιά στην επιλογή **Prune** (Περικοπή).
2. Πιέστε το πλήκτρο Εισαγωγής/Εμφάνισης **7** για να επιλέξετε.

#### Λειτουργία DAB – Συμπίεση Δυναμικής Περιοχής (DRC)

Αυτή η λειτουργία μειώνει τη διαφορά έντασης ανάμεσα στον πιο δυνατό και πιο χαμηλό ήχο που εκπέμπεται. Στην ουσία, κάνει τους σιγανούς ήχους συγκριτικά πιο δυνατούς και τους δυνατούς ήχους συγκριτικά πιο χαμηλούς.

Διατίθενται οι εξής επιλογές:

0	η DRC της εκπομπής θα αγνοείται
1/2	θέτει τη DRC στο μισό του εκπεμπόμενου επιπέδου
1	χρησιμοποιεί το εκπεμπόμενο επίπεδο DRC
2	διπλασιάζει το εκπεμπόμενο επίπεδο DRC

**ΣΗΜΕΙΩΣΗ:** Η DRC λειτουργεί μόνο αν έχει ενεργοποιηθεί από το φορέα εκπομπής.

### Λειτουργία Fm – Συντονισμός

**Για συντονισμό:** Πιέστε το δεξιό βέλος για να κινήσετε το συντονιστή προς τα πάνω στη ζώνη συχνοτήτων και το αριστερό βέλος για να μετακινήσετε το συντονιστή προς τα κάτω στη ζώνη συχνοτήτων.

**Για αναζήτηση:** Πιέστε και κρατήστε πατημένο το δεξιό πλήκτρο βέλους **3** μία φορά και αφήστε το. Η συχνότητα του συντονιστή θα αυξηθεί για την αναζήτηση του πρώτου ραδιοσταθμού με αποδεκτή ευκρίνεια και θα σταματήσει σε αυτό το σταθμό. Μπορείτε να πατήσετε πάλι το δεξιό πλήκτρο βέλους για να συνεχίσετε την αναζήτηση ενός ραδιοσταθμού σε υψηλότερες συχνότητες. Για αναζήτηση ενός ραδιοσταθμού σε χαμηλότερες συχνότητες μπορείτε να πατήσετε το αριστερό πλήκτρο βέλους. Στη λειτουργία FM είναι διαθέσιμη η λειτουργία αναζήτησης σταθμού.

### Προγραμματισμός Του Ρολογιού

Η ημερομηνία και η ώρα μπορεί να ενημερωθεί χειροκίνητα ή αυτόματα σε συγχρονισμό με εθνικά σήματα ώρας εκπεμπόμενα μέσω DAB (όπου διατίθενται).

### Για να συγχρονίσετε το ρολόι αυτόματα: (λειτουργία DAB MONO)

**ΣΗΜΕΙΩΣΗ:** Όταν χρησιμοποιηθεί πρώτη φορά το ραδιόφωνο, θα εισέλθει στη λειτουργία λήψης DAB -ψηφιακής εκπομπής ήχου- και θα πραγματοποιήσει αυτόματη σάρωση για σταθμούς.

1. Πιέστε το πλήκτρο μενού **5**.
2. Χρησιμοποιήστε τα πλήκτρα βέλους **3** για να μετακινήθείτε στο στοιχείο **Clock Adjust** (Ρύθμιση ρολογιού) και πιέστε το πλήκτρο Εισαγωγής/Εμφάνισης **7**.
3. Μετακινήθείτε στο **Sync Time Now** (Συγχρονισμός ώρας τώρα) και πιέστε το πλήκτρο Εισαγωγής/Εμφάνισης για να το επιλέξετε. Έτσι το ρολόι συγχρονίζεται αυτόματα με τα εθνικά σήματα ώρας.

### Για να ρυθμίσετε το ρολόι χειροκίνητα: (λειτουργία FM και DAB)

1. Πιέστε το πλήκτρο Μενού **5**.
2. Χρησιμοποιήστε τα πλήκτρα βέλους **3** για να μετακινήθείτε στο στοιχείο **Clock Adjust** (Ρύθμιση ρολογιού) στην οθόνη LCD και πιέστε το πλήκτρο Εισαγωγής/Εμφάνισης **7**.
3. Μετακινήθείτε στο στοιχείο **Date & Time** (Ημερομηνία και ώρα) και πιέστε το πλήκτρο Εισαγωγής/Εμφάνισης **7**.
4. Ρυθμίστε την ημερομηνία και την ώρα χρησιμοποιώντας το αριστερό και δεξιό πλήκτρο βέλους **3**.
5. Αφού ρυθμίσετε την επιθυμητή ώρα, πιέστε το πλήκτρο Εισαγωγής/Εμφάνισης **7** για να επιβεβαιώσετε τη ρύθμιση.

### Άλλες επιλογές του μενού Clock Adjust (Ρύθμιση ρολογιού):

- Μορφή ώρας: Επιλέξτε 12ωρη ή 24ωρη μορφή εμφάνισης της ώρας
- Μορφή ημερομηνίας: Επιλέξτε τη μορφή εμφάνισης της ημερομηνίας, MM/DD/YYYY (MM/HH/EEEE), YYYY/MM/DD (EEEE/MM/HH) ή DD/MM/YYYY (HH/MM/EEEE).

### Σημαντικές παρατηρήσεις για το ραδιόφωνο (εικ. C)

1. Το ραδιόφωνο θα λειτουργεί έως και 14 ώρες ξεκινώντας με μια πλήρως φορτισμένη μπαταρία 4,0 αμπερωρίων που είναι σε καλή κατάσταση. Αν χρησιμοποιηθεί μπαταρία χαμηλότερης τάσης ή χαμηλότερης ο χρόνος λειτουργίας θα είναι μικρότερος.
2. Η λήψη θα διαφέρει ανάλογα με την τοποθεσία και την ισχύ του ραδιοφωνικού σήματος.
3. Ορισμένες γεννήτριες μπορεί να παράγουν παρασιτικό θόρυβο.
4. Για να χρησιμοποιήσετε τη βοηθητική θύρα **12**, συνδέστε το βύσμα εξόδου από συσκευή αναπαραγωγής CD ή iPod\*\*/MP3 στη θύρα. Ο ήχος από την εξωτερική πηγή αναπαράγεται από τα ηχεία του ραδιοφώνου.
5. Η θύρα εξόδου τροφοδοσίας USB **16** είναι μία θύρα σύνδεσης για την τροφοδοσία συσκευών χαμηλής κατανάλωσης, όπως κινητά τηλέφωνα και συσκευές αναπαραγωγής CD και MP3. Έχετε υπόψη σας ότι το ραδιόφωνο δεν θα πραγματοποιεί φόρτιση μέσω της θύρας USB όταν τροφοδοτείται από μπαταρίες. (DCR020 μόνο)

\* Η ονομασία iPod είναι σήμα κατατεθέν της Apple, Inc.

### ΣΥΝΤΗΡΗΣΗ

Το ραδιόφωνο της DEWALT σχεδιάστηκε για να λειτουργεί επί μεγάλο χρονικό διάστημα με ελάχιστη συντήρηση. Η συνεχής ικανοποιητική λειτουργία εξαρτάται από τη σωστή περιποίηση.

### Σημειώσεις σχετικά με το σέρβις

Το προϊόν αυτό δεν επιδέχεται σέρβις από το χρήστη. Δεν υπάρχουν μέρη που επιδέχονται σέρβις μέσα στο ραδιόφωνο. Απαιτείται η πραγματοποίηση των εργασιών σέρβις σε εξουσιοδοτημένο κέντρο σέρβις, για αποφυγή ζημιάς σε εσωτερικά εξαρτήματα ευαίσθητα σε στατικό ηλεκτρισμό.



### Καθαρισμός



**ΠΡΟΕΙΔΟΠΟΙΗΣΗ:** Για την αφαίρεση ρύπων και σκόνης, χρησιμοποιήστε ξηρό αέρα κάθε φορά που διαπιστώνετε συκέντρωση σκόνης εντός και γύρω από τις θυρίδες αερισμού. Όταν εκτελείτε αυτή τη διαδικασία, να φοράτε συγκεκριμένο προστατευτικό για τα μάτια και συγκεκριμένη μάσκα για τη σκόνη.



**ΠΡΟΕΙΔΟΠΟΙΗΣΗ:** Μην χρησιμοποιείτε ποτέ διαλύτες ή άλλες ισχυρές χημικές ουσίες για τον καθαρισμό των μη μεταλλικών τμημάτων του εργαλείου. Αυτές οι χημικές ουσίες μπορούν να υποβαθμίσουν την ποιότητα των υλικών που χρησιμοποιούνται σε αυτά τα τμήματα. Χρησιμοποιείτε ένα πανί που έχει εμποτιστεί μόνο σε νερό και ήπιο σαπούνι. Μην επιτρέψετε ποτέ την εισροή τυχόν υγρών στο εσωτερικό του εργαλείου. Μην βυθίσετε ποτέ οποιοδήποτε τμήμα του εργαλείου σε υγρό.

## Προαιρετικά παρελκόμενα



**ΠΡΟΕΙΔΟΠΟΙΗΣΗ:** Επειδή τα αξεσουάρ που δεν προσφέρει η DEWALT δεν έχουν δοκιμαστεί με αυτό το προϊόν, η χρήση τέτοιων αξεσουάρ με αυτό το ραδιόφωνο θα μπορούσε να είναι επικίνδυνη. Για να μειώσετε τον κίνδυνο τραυματισμού, με τη συσκευή αυτή, θα πρέπει να χρησιμοποιείτε μόνο αξεσουάρ που συνιστά η DEWALT.

Για περισσότερες πληροφορίες σχετικά με τα κατάλληλα παρελκόμενα, συμβουλευτείτε τον αντιπρόσωπο με τον οποίο συνεργάζεστε.

## Για την προστασία του περιβάλλοντος



Χωριστή συλλογή. Τα προϊόντα και οι μπαταρίες που επισημαίνονται με αυτό το σύμβολο δεν πρέπει να απορρίπτονται μαζί με τα κοινά οικιακά απορρίμματα.

Τα προϊόντα και οι μπαταρίες περιέχουν υλικά που μπορούν να ανακτηθούν ή να ανακυκλωθούν ώστε να μειωθούν οι ανάγκες για πρώτες ύλες. Παρακαλούμε να ανακυκλώνετε τα ηλεκτρικά προϊόντα και τις μπαταρίες σύμφωνα με τους τοπικούς κανονισμούς. Περισσότερες πληροφορίες διατίθενται στον ιστότοπο [www.2helpU.com](http://www.2helpU.com).

## Επαναφορτιζόμενη μπαταρία

Η μπαταρία μεγάλης διάρκειας λειτουργίας πρέπει να επαναφορτίζεται, όταν αδυνατεί πλέον να παράγει επαρκή ισχύ για εργασίες, οι οποίες πραγματοποιούνταν εύκολα στο παρελθόν. Στο τέλος της ωφέλιμης διάρκειας ζωής της, απορρίψτε της με τρόπο που σέβεται το περιβάλλον:

- Αφήστε το πακέτο μπαταρίας να εξαντληθεί τελείως και κατόπιν αφαιρέστε το από το ραδιόφωνο.
- Οι κυψέλες μπαταριών λιθίου-ιόντων είναι ανακυκλώσιμες. Παραδίδετε τις στο κατάστημα αγοράς ή σε τοπικό σταθμό ανακύκλωσης. Τα συλλεγόμενα πακέτα μπαταριών θα ανακυκλώνονται ή θα απορρίπτονται με σωστό τρόπο.



<b>Belgique et Luxembourg België en Luxemburg</b>	DeWALT - Belgium BVBA Egide Walschaertsstraat 16 2800 Mechelen	Tel: NL 32 15 47 37 63 Tel: FR 32 15 47 37 64 Fax: 32 15 47 37 99	www.dewalt.be enduser.BE@SBDinc.com
<b>Danmark</b>	DeWALT (Stanley Black&Decker AS) Roskildevej 22 2620 Albertslund	Tel: 70 20 15 10 Fax: 70 22 49 10	www.dewalt.dk kundeservice.dk@sbdinc.com
<b>Deutschland</b>	DeWALT Richard Klingler Str. 11 65510 Idstein	Tel: 06126-21-0 Fax: 06126-21-2770	www.dewalt.de infofwg@sbidnc.com
<b>Ελλάς</b>	DeWALT (Ελλάς) A.E. ΕΔΠΑ-ΓΡΑΦΕΙΑ : Στραβόμονος 7 & Α. Βουλιαγμένης, Πλωράδα 166 74, Αθήνα SERVICE : Ημέρος, Τόπος (2 Χάν Αβάρ) – 193 00 Ασπρόπυργος	Τηλ: 00302108981616 Φαξ: 00302108983570	www.dewalt.gr Greece.Service@sbidnc.com
<b>España</b>	DeWALT Ibérica, S.C.A. Parc de Negocios "Mas Blau" Edificio Muntadas, c/Bergadà, 1, Of. A6 08820 El Prat de Llobregat (Barcelona)	Tel: 934 797 400 Fax: 934 797 419	www.dewalt.es respuesta.postventa@sbidnc.com
<b>France</b>	DeWALT 5, allée des Hêtres BP 60105, 69579 Limonest Cedex	Tel: 04 72 20 39 20 Fax: 04 72 20 39 00	www.dewalt.fr scufi@sbidnc.com
<b>Schweiz Suisse Svizzera</b>	DeWALT In der Luberzen 42 8902 Urdorf	Tel: 044 - 755 60 70 Fax: 044 - 730 70 67	www.dewalt.ch service@rofaag.ch
<b>Ireland</b>	DeWALT Building 4500, Kinsale Road Cork Airport Business Park Cork, Ireland	Tel: 00353-2781800 Fax: 01278 1811	www.dewalt.ie Sales.ireland@sbidnc.com
<b>Italia</b>	DeWALT via Energypark 6 20871 Vimercate (MB), IT	Tel: 800-014353 39 039-9590200 Fax: 39 039-9590311	www.dewalt.it
<b>Nederlands</b>	DeWALT Netherlands BVPostbus 83, 6120 AB BORN	Tel: 31 164 283 063 Fax: 31 164 283 200	www.dewalt.nl
<b>Norge</b>	DeWALT Postboks 4613 0405 Oslo, Norge	Tel: 45 25 13 00 Fax: 45 25 08 00	www.dewalt.no kundeservice.no@sbidnc.com
<b>Österreich</b>	DeWALT Werkzeug Vertriebsges m.b.H Oberlaaerstrasse 248, A-1230 Wien	Tel: 01 - 66116 - 0 Fax: 01 - 66116 - 614	www.dewalt.at service.austria@sbidnc.com
<b>Portugal</b>	DeWALT Ed. D Dinis, Quina da Fonte Rua dos Malhoes 2 2A 2º Esq. Oeiras e S. Juliao da Barra, paço de Arcos e Caxias 2770 071 Paço de Arcos	Tel: +351 214667500 Fax: +351214667580	www.dewalt.pt resposta.posvenda@sbidnc.com
<b>Suomi</b>	DeWALT PL47 00521 Helsinki, Suomi	Puh: 010 400 4333 Faksi: 0800 411 340	www.dewalt.fi asiakaspalvelu.fi@sbidnc.com
<b>Sverige</b>	DeWALT BOX 94 43122 Mölndal Sverige	Tel: 031 68 61 60 Fax: 031 68 60 08	www.dewalt.se kundservice.se@sbidnc.com
<b>Türkiye</b>	Sanayi ve Ticaret Bakanlığı tebliğine kullanım ömrü 7 yıldır. Stanley Black & Decker Turkey Alet Üretim San. Tic. Ltd.Şti. Kozyatağı Mh Değirmen Sk. Nida Kule No: 18 Kat: 6, 34742 Kadıköy, İstanbul, Türkiye	Tel: +90 216 665 2900 Faks: +90 216 665 2901	www.dewalt.com.tr info-tr@sbidnc.com
<b>United Kingdom</b>	DeWALT 210 Bath Road; Slough, Berks SL1 3YD	Tel: 01753-567055 Fax: 01753-572112	www.dewalt.co.uk emeaservice@sbidnc.com
<b>Australia</b>	DeWALT 810 Whitehorse Road Box Hill VIC 3103 Australia	Tel: Aust 1800 338 002 Tel: NZ 0800 339 258	www.dewalt.com.au www.dewalt.co.nz
<b>Middle East Africa</b>	DeWALT P.O. Box - 17164, Jebel Ali Free Zone (South), Dubai, UAE	Tel: 971 4 812 7400 Fax: 971 4 2822765	www.dewalt.ae Service.MEA@sbidnc.com