

DEWALT®

XR LI-ION

www.DEWALT.com

DCN662

Dansk (<i>oversat fra original brugsvejledning</i>)	3
Deutsch (<i>Übersetzung der Originalanweisung</i>)	17
English (original instructions)	32
Español (<i>traducido de las instrucciones originales</i>)	45
Français (<i>traduction de la notice d'instructions originale</i>)	60
Italiano (<i>tradotto dalle istruzioni originali</i>)	75
Nederlands (<i>vertaald vanuit de originele instructies</i>)	90
Norsk (<i>oversatt fra de originale instruksjonene</i>)	105
Português (<i>traduzido das instruções originais</i>)	118
Suomi (<i>käännetty alkuperäisestä käyttöohjeesta</i>)	133
Svenska (<i>översatt från de ursprungliga instruktionerna</i>)	146
Türkçe (<i>orijinal talimatlardan çevrilmiştir</i>)	159
Ελληνικά (<i>μετάφραση από τις πρωτότυπες οδηγίες</i>)	172

Fig. A

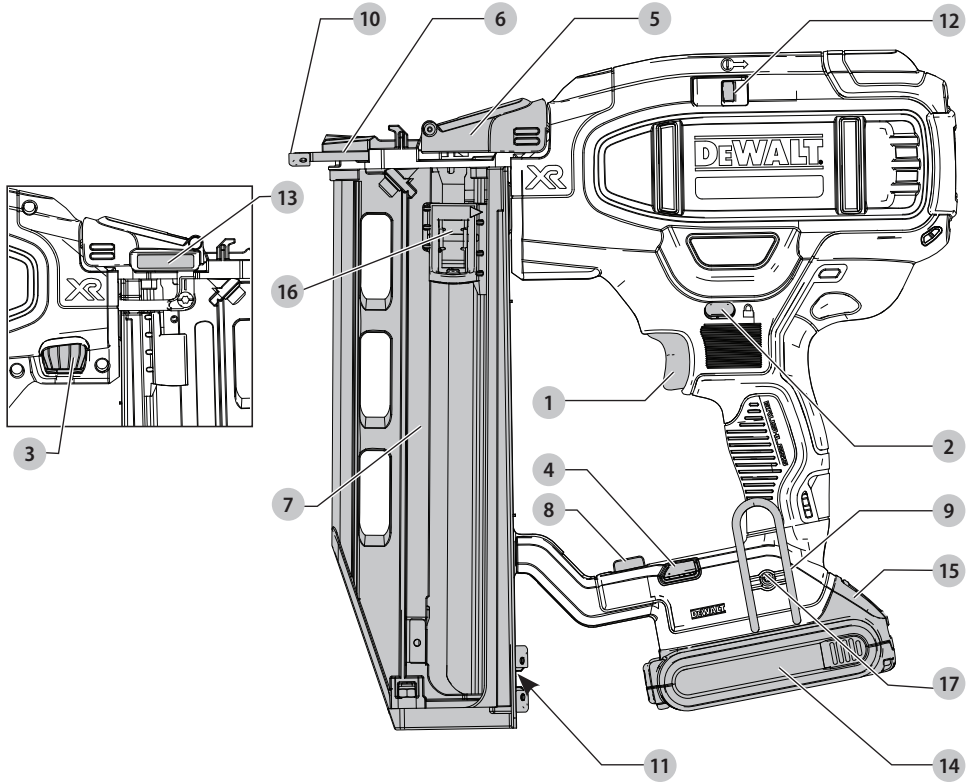

Fig. B

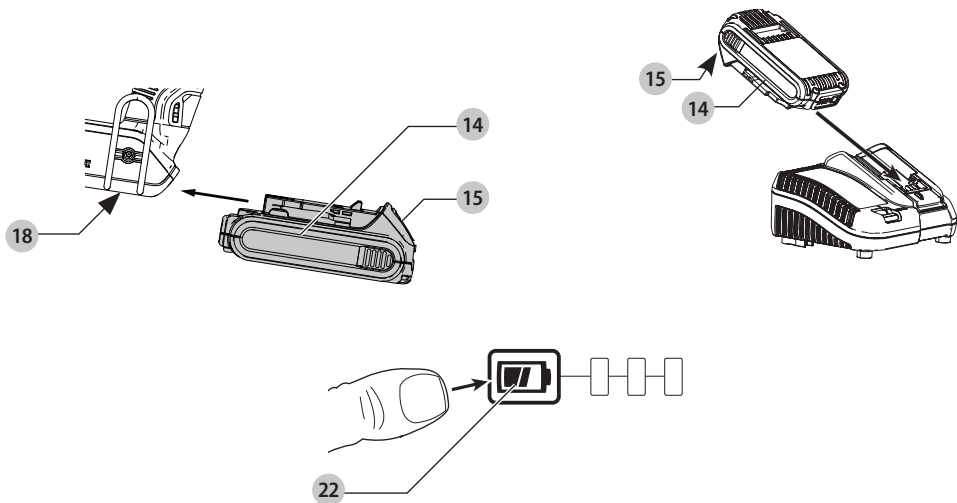

Fig. C

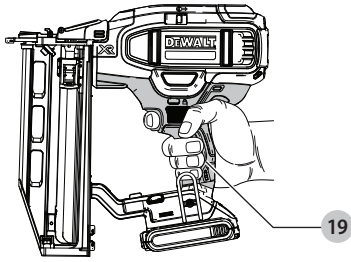

Fig. D

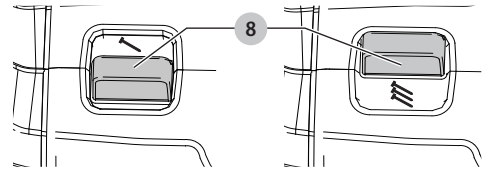

Fig. E

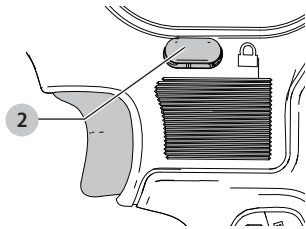

Fig. F

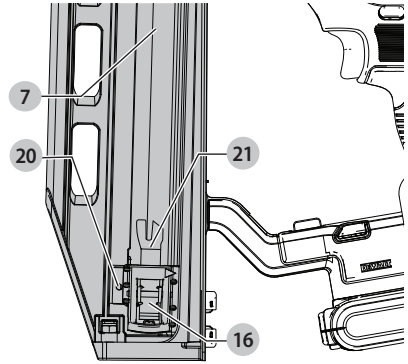

Fig. G

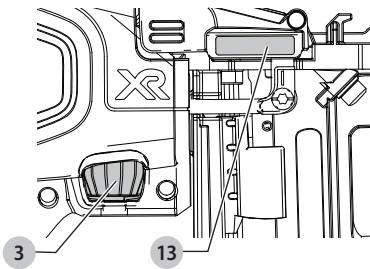

Fig. H

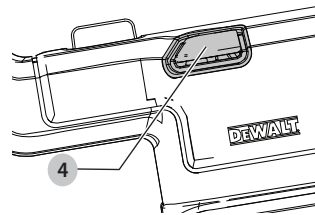
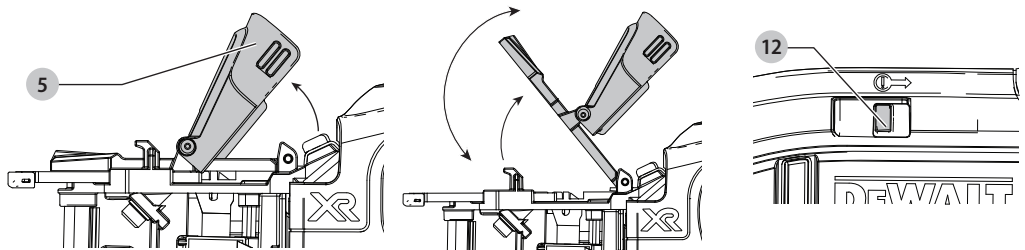

Fig. I



18V XR 16 GA LIGE SØMPISTOL DCN662

Tillykke!

Du har valgt et DEWALT-værktøj. Mange års erfaring, ihærdig produktudvikling og innovation gør DEWALT én af de mest pålidelige partnere for professionelle brugere af elværktøj.

Tekniske Data

		DCN662
Spænding	V_{oc}	18
Type		1
Batteritype		Li-Ion
Aktiveringsform		Sekventiel/stød
Søm		
længde	mm	32–64
skaftdiameter	mm	1,6
vinkel		0°
Energi-drive	J	48
Vægt (uden batteripakke)	kg	2,4
Støjtælmålinger og/eller vibrationsmålinger (triax vector sum) i henhold til EN60745-2-16:		
L_{pa} (emissions lydtrykniveau)	dB(A)	83
L_{WA} (lydtrykniveau)	dB(A)	94
K (usikkerhed for det angivne lydniveau)	dB(A)	3
Vibration emission value a_{h1} =		
	m/s^2	2,5
Uncertainty K =		
	m/s^2	1,5

Vibrations- og/eller støjemissionsniveauet, der er angivet i dette vejledningsark, er målt i overensstemmelse med en standardiseret test, der er angivet i EN60745 og kan anvendes til at sammenligne et værktøj med et andet. Det kan anvendes til en foreløbig eksponeringsvurdering.

⚠ ADVARSEL: Det angivne vibrations- og/eller støjemissionsniveau repræsenterer værktøjets hovedanvendelsesområder. Hvis værktøjet anvendes til andre formål, med andet tilbehør eller vedligeholdes dårligt, kan vibrations- og/eller støjemissionen imidlertid variere. Det kan markant forøge eksponeringsniveauet over den samlede arbejdsperiode.

Estimat af eksponeringsniveauet for vibration og/eller støj bør også tage højde for de gange, hvor der slukkes for værktøjet, eller når det kører, men ikke bruges til arbejde. Det kan markant mindske eksponeringsniveauet over den samlede arbejdsperiode.

Identificér yderligere sikkerhedsforanstaltninger for at beskytte operatøren mod vibrationens og/eller støjens effekter, som f.eks.: vedligehold værktøjet og tilbehør, hold hænderne varme (relevant ved vibration), organisering af arbejdsmønstre.

EF-Konformitetserklæring

Maskindirektiv



18V XR 16 GA Lige sømpistol DCN662

DEWALT erklærer, at produkterne beskrevet under **Tekniske data** er udformet i overensstemmelse med:

2006/42/EF, EN60745-1:2009+A11:2010, EN60745-2-16:2010.

Disse produkter overholder også direktivet 2014/30/EU og 2011/65/EU. Kontakt DEWALT på følgende adresse for yderligere oplysninger eller se bagsiden af manualen.

Undertegnede er ansvarlig for kompilering af den tekniske fil og udsteder denne erklæring på vegne af DEWALT.

Markus Rompel

Direktør for maskinteknik
DEWALT, Richard-Klinger-Strasse 11,
65510, Idstein, Tyskland
08.01.2021



ADVARSEL: For at reducere risikoen for personskade bør du læse betjeningsvejledningen.

Definitioner: Sikkerhedsråd

Nedenstående definitioner beskriver sikkerhedsniveauet for hvert signalord. Læs vejledningen og læg mærke til disse symboler.



FARE: Angiver en overhængende farlig situation, der - hvis den ikke undgås - vil resultere i dødsfald eller alvorlig personskade.



ADVARSEL: Angiver en mulig farlig situation, der - hvis den ikke undgås - kan resultere i dødsfald eller alvorlig personskade.



FORSIGTIG: Angiver en mulig farlig situation, der - hvis den ikke undgås - kan resultere i mindre eller moderat personskade.

BEMÆRK: Angiver en handling, der ikke er forbundet med personskade, men som - hvis den ikke undgås - kan resultere i ejendomsskade.



Betyder fare for elektrisk stød.



Betyder risiko for brand.

Batterier				Opladere/opladningstider (minutter)									
Kat #	V _{DC}	Ah	Vægt (kg)	DCB104	DCB107	DCB112	DCB113	DCB115	DCB116	DCB117	DCB118	DCB132	DCB119
DCB546	18/54	6,0/2,0	1,05	60	270	170	140	90	80	40	60	90	X
DCB547	18/54	9,0/3,0	1,46	75*	420	270	220	135*	110*	60	75*	135*	X
DCB548	18/54	12,0/4,0	1,44	120	540	350	300	180	150	80	120	180	X
DCB181	18	1,5	0,35	22	70	45	35	22	22	22	22	22	45
DCB182	18	4,0	0,61	60/40**	185	120	100	60	60/45**	60/40**	60/40**	60	120
DCB183/B/G	18	2,0	0,40	30	90	60	50	30	30	30	30	30	60
DCB184/B/G	18	5,0	0,62	75/50**	240	150	120	75	75/60**	75/50**	75/50**	75	150
DCB185	18	1,3	0,35	22	60	40	30	22	22	22	22	22	40
DCB187	18	3,0	0,54	45	140	90	70	45	45	45	45	45	90
DCB189	18	4,0	0,54	60	185	120	100	60	60	60	60	60	120

*Datakode 201811475B eller senere

**Datakode 201536 eller senere

GENERELLE SIKKERHEDSADVARSLER FOR ELVÆRKTØJER



ADVARSEL: Læs alle sikkerhedsadvarsler, instruktioner, illustrationer og specifikationer, der følger med dette elværktøj. Manglende overholdelse af alle nedenstående instruktioner kan medføre elektrisk stød, brand og/eller alvorlig personskade.

GEM ALLE ADVARSLER OG INSTRUKTIONER TIL SENERE BRUG

Termen "elværktøj" i advarslerne refererer til dit elektroniske (ledning) eller batteribetjente (trådløse) elværktøj.

1) Sikkerhed i Arbejdsområdet

- Sørg for, at arbejdsområdet er rent og godt oplyst.** Rodede eller mørke områder giver anledning til ulykker.
- Undlad at benytte elektrisk værktøj i en eksplosionsfarlig atmosfære, som f.eks. ved tilstedeværelsen af brændbare væsker, gasser eller støv.** Elværktøj danner gnister, der kan antænde støv eller dampe.
- Hold børn og omkringstående på afstand, når der anvendes elektrisk værktøj.** Distractioner kan medføre, at du mister kontrollen.

2) Elektrisk Sikkerhed

- Stik på elektrisk værktøj skal passe til stikkontakten. Stikket må aldrig modificeres på nogen måde. Undlad at bruge adapterstik sammen med jordforbundet elektrisk værktøj.** Umodificerede stik og dertil passende stikkontakter reducerer risikoen for elektrisk stød.
- Undgå kropskontakt med jordf bundne overflader, såsom rør, radiatorer, komfurer og køleskabe.** Der er øget risiko for elektrisk stød, hvis din krop er jordforbundet.
- Undlad at udsætte elektrisk værktøj for regn eller våde forhold.** Hvis der trænger vand ind i et elektrisk værktøj, øges risikoen for elektrisk stød.

- Undlad at udsætte ledningen for overlast. Brug aldrig ledningen til at bære, trække værktøjet eller trække det ud af stikkontakten. Hold ledningen borte fra varme, olie, skarpe kanter og bevægelige dele.** Beskadede eller sammenfiltrede ledninger øger risikoen for elektrisk stød.
- Når elektrisk værktøj benyttes udendørs, skal der anvendes en forlængerledning, som er egnet til udendørs brug.** Brug af en ledning, der er egnet til udendørs brug, reducerer risikoen for elektrisk stød.
- Hvis det ikke kan undgås at betjene et elektrisk værktøj i et fugtigt område, benyt en strømforsyning, der er beskyttet af en fejlstrømsafbryder.** Ved at benytte en fejlstrømsafbryder reduceres risikoen for elektrisk stød.

3) Personlig Sikkerhed

- Vær opmærksom, pas på hvad du foretager dig, og brug sund fornuft, når du benytter et elektrisk værktøj. Betjen ikke værktøjet, hvis du er træt, påvirket af narkotika, alkohol eller medicin.** Et øjeblik uopmærksomhed under anvendelse af et elektrisk værktøj kan forårsage alvorlig personskade.
- Brug personligt sikkerhedsudstyr. Bær altid beskyttelsesbriller.** Sikkerhedsudstyr, såsom støvmaske, skridsikre sikkerhedssko, sikkerhedshjelm eller høreværn, brugt når omstændighederne foreskriver det, reducerer omfanget af personskader.
- Undgå utilsigtet start. Sørg for, at der er slukket for kontakten, inden værktøjet tilsluttes en strømkilde og/eller batterienhed, samles op eller bæres.** Når elektrisk værktøj bæres med fingeren på kontakten eller tilsluttes, når kontakten er tændt, giver det anledning til ulykker.
- Fjern eventuelle justerings- eller skruenøgler, før det elektriske værktøj startes.** En skruenøgle eller anden nøgle, der bliver siddende på en roterende del af elektrisk værktøj, kan give anledning til personskade.

- e) **Undlad at række for langt. Hold hele tiden en god fodstilling og balance.** Dette giver bedre kontrol af det elektriske værktøj, når uventede situationer opstår.
- f) **Bær hensigtsmæssig påklædning. Bær ikke løst tøj eller smykker. Hold dit hår, tøj og handsker væk fra bevægelige dele.** Løstsiddende tøj, smykker eller langt hår kan blive fanget i bevægelige dele.
- g) **Hvis der anvendes støvudsugnings- eller støvopsamlingsudstyr, skal dette tilsluttes og anvendes rigtigt.** Anvendelse af støvopsamlingsudstyr kan begrænse farer forårsaget af støv.
- h) **Lad ikke erfaringer fra hyppig brug af værktøjer medføre, at du bliver selvtilfreds og ignorerer sikkerhedsprincipperne for værktøjerne.** En skødesløs handling kan forårsage alvorlig skade i en brøkdæl af et sekund.

4) Anvendelse og Vedligeholdelse af Elektrisk Værktøj

- a) **Undlad at bruge magt over for det elektriske værktøj. Brug det værktøj, der er bedst egnet til det arbejde, der skal udføres.** Værktøjet vil klare opgaven bedre og mere sikkert med den ydelse, som det er beregnet til.
- b) **Undlad at benytte elektrisk værktøj, hvis kontakten ikke tænder og slukker for det.** Alt elektrisk værktøj, der ikke kan kontrolleres med kontakten, er farligt og skal repareres.
- c) **Træk stikket ud af stikkontakten og/eller batterienheden, hvis aftagelig, fra det elektriske værktøj, før det elektriske værktøj justeres, dets tilbehør udskiftes, eller det stilles til opbevaring.** Sådanne forebyggende sikkerhedsforanstaltninger mindsker risikoen for, at værktøjet startes utilsigtet.
- d) **Opbevar elektrisk værktøj uden for rækkevidde af børn, og tillad ikke personer, som ikke er bekendt med dette elektriske værktøj eller disse instruktioner, at betjene værktøjet.** Elektrisk værktøj er farligt i hænderne på personer, som ikke er instrueret i brugen deraf.
- e) **Vedligeholdelse af elektrisk værktøj. Undersøg om bevægelige dele sidder skævt, binder eller er gået itu såvel som andre forhold, der kan påvirke betjeningen af værktøjet. Hvis det elektriske værktøj er beskadiget, skal det repareres før brug.** Mange ulykker er forårsaget af dårligt vedligeholdt værktøj.
- f) **Hold skæreværktøj skarpe og rene.** Ordentligt vedligeholdt skæreværktøj med skarpe skærekanter har mindre tilbøjelighed til at binde og er lettere at styre.
- g) **Brug elektrisk værktøj, tilbehør, bor, osv. i overensstemmelse med disse instruktioner, idet der tages hensyn til arbejdsforholdene og den opgave, som skal udføres.** Brug af elektrisk værktøj til andre opgaver end dem, det er beregnet til, kan resultere i en farlig situation.
- h) **Hold håndtag og håndtagsflader tørre, rene og fri for olie og smørelse.** Glatte håndtag og gribeflader giver

ikke mulighed for sikker håndtering og styring af værktøjet i uventede situationer.

5) Anvendelse og Vedligeholdelse af Batteri

- a) **Må kun genoplades med den oplader, som er angivet af fabrikanten.** En oplader, der er beregnet til en bestemt type batteripakke, kan udgøre en brandrisiko, hvis den bruges med en anden type batteripakke.
- b) **Brug kun elektrisk værktøj med de batteripakker, der er beregnet til hver enkelt type.** Brug af andre batteripakker kan skabe risiko for personskade og brand.
- c) **Når en batteripakke ikke er i brug, skal den holdes borte fra andre metalgenstande, såsom papirclips, mønter, nøgler, søm, skrueer og andre små metalgenstande, der kan danne forbindelse mellem to elektriske kontaktflader.** Kortslutninger mellem batterikontakter kan forårsage forbrænding eller brand.
- d) **Hvis en batteripakke udsættes for overlast, kan der sive væske ud. Undgå kontakt. Hvis væsken berøres ved et tilfælde, skal der skylles med masser af vand. Hvis der kommer væske i øjnene, skal der desuden søges lægehjælp.** Batterivæske kan forårsage irritation eller forbrænding.
- e) **Anvend ikke en batteripakke eller et værktøj, der er beskadiget eller ændret.** Beskadigede eller ændrede batterier kan udvise uforudsigelig adfærd og resultere i brand, eksplosion eller risiko for skader.
- f) **Udsæt ikke en batteripakke eller et værktøj for ild eller meget varme temperaturer.** Udsættelse for ild eller temperaturer over 130 °C kan medføre en eksplosion.
- g) **Følg alle opladningsinstruktionerne og oplad ikke batteripakken eller værktøjet uden for det temperaturområde, der er anført i instruktionerne.** Forkert opladning eller opladning ved temperaturer uden for det specificerede område kan beskadige batteriet og øge risikoen for brand.

6) Service

- a) **Elektrisk værktøj skal serviceres af en kvalificeret servicetekniker, som udelukkende benytter identiske reservedele.** Derved sikres det, at værktøjets driftssikkerhed opretholdes.
- b) **Udfør aldrig service på beskadigede batteripakker.** Service på batteripakker bør kun udføres af producenten eller autoriserede serviceudbydere.

Sikkerhedsadvarsler for sømpistol

- **Gå altid ud fra, at værktøjet indeholder søm eller klammer.** Skadesløs håndtering af sømpistolen kan medføre uventet udløsning af søm og personskader.
- **Ret ikke værktøjet mod dig selv eller omkringstående.** Uventet udløsning vil løse lukkemekanismen og medføre personskade.
- **Aktiver ikke værktøjet, medmindre det er anbragt solidt helt op mod arbejdsområdet.** Hvis værktøjet ikke har kontakt til arbejdsområdet, kan sømmet eller klammen blive ledt væk fra målet.

- **Kobl værktøjet fra strømkilden, hvis sømmet eller klammen sidder fast i værktøjet.** Når du frigør en blokeret lukkemekanisme, kan sømpistolen blive aktiveret ved et uheld, hvis strømmen er tilsluttet.
- **Vær forsigtig, når fastklemt søm eller klammer fjernes.** Mekanismen kan være under tryk, og søm eller klammer kan blive skudt ud med stor kraft under forsøget på at frigøre et fastklemt emne.
- **Brug ikke denne sømpistol til fastgørelse af kabler.** Det er ikke designet til montering af elledninger og kan beskadige isoleringen af elledninger og derved forårsage elektrisk stød eller brandrisiko.

Sikkerhedsregler for sømpistoler

- **Gå altid ud fra, at værktøjet indeholder søm eller klammer.** Skødesløs håndtering af sømpistolen kan medføre uventet udløsning af lukkemekanismer og personskader.
 - **Ret ikke værktøjet mod dig selv eller omkringstående.** Uventet udløsning vil skyde sømmet eller klammen ud og forårsage skade.
 - **Aktiver ikke værktøjet, medmindre det er anbragt solidt helt op mod arbejdsemnet.** Hvis værktøjet ikke har kontakt til arbejdsemnet, kan sømpistolen blive bøjet væk fra målet.
 - **Kobl værktøjet fra strømkilden, hvis sømmet eller klammen sidder fast i værktøjet.** Når du frigør en blokeret lukkemekanisme, kan sømpistolen blive aktiveret ved et uheld, hvis strømmen er tilsluttet.
 - **Vær forsigtig, når fastklemt søm eller klammer fjernes.** Mekanismen kan være under tryk, og søm eller klammer kan blive skudt ud med stor kraft under forsøget på at frigøre et fastklemt emne.
 - **Brug ikke denne sømpistol til fastgørelse af elkabler.** Den er ikke designet til montering af elkabler og kan beskadige isoleringen af disse og derved forårsage elektrisk stød eller brandrisiko.
 - Bær altid sikkerhedsbriller.
 - Bær altid høreværn.
 - Brug kun klammer og søm af den type, som er specificeret i manualen.
 - Brug ikke noget stude til montering af værktøjet til en støtte.
 - Adskil og blokér ikke nogen dele af sømpistolen som f.eks. kontaktudløseren.
 - Tjek, at sikkerheds- og udløsningsmekanismen fungerer korrekt før hver ibrugtagning, og at alle møtrikker og bolte er strammede.
 - Brug ikke værktøjet som en hammer.
 - Brug ikke DCN662
 - ved skift fra et sted til et andet, der involverer brug af stilladser, trapper, stiger eller stige-lignende konstruktioner, f.eks. taglægger osv.;
 - ved lukning æsker eller kasser;
 - ved montering af transportsystemers sikkerhedssystemer, f.eks. på køretøjer, vogne, osv.
- For undtagelser kontrollér de lokale arbejdspladsregulativer.

- Kontrollér altid de lokale arbejdspladsregulativer.
- Peg aldrig en sømpistol i funktion mod dig selv eller mod nogen anden.
- Under arbejdet skal værktøjet holdes på en måde, så der ikke kan forvoldes skade på hoved eller krop i tilfælde af et muligt tilbageslag pga. en afbrydelse i energiforsyningen eller hårde områder inden i arbejdsemnet.
- Aktivér aldrig sømpistolen ud i luften.
- På arbejdsområdet skal værktøjet bæres ved brug af kun et håndtag, og aldrig med udløseren aktiveret.
- Overvej arbejdsområdeforholdene Søm og klammer kan trænge igennem tynde arbejdsemner eller glide af hjørner og arbejdsemnets kanter og på denne måde udsætte folk for fare.
- Fastsæt ikke søm og klammer tæt ved arbejdsemnets kant.
- Sæt ikke søm og klammer oven på hinanden.

Yderligere sikkerhedsadvarsler for sømpistol



ADVARSEL: Under anvendelsen af hvilken som helst sømpistol skal alle sikkerhedsforanstaltninger, som beskrevet herunder, følges med henblik på at undgå risiko for dødsfald eller alvorlig personskade. Læs og forstå alle anvisninger, inden du betjener værktøjet.



ADVARSEL: Spray **ALDRIG** eller anvend på nogen måde smøremidler eller rengøringsmidler inde i værktøjet. Dette kan få en alvorlig indvirkning på værktøjets levetid og ydeevne.



ADVARSEL: Hvis værktøjet er blevet tabt, eller du har mistanke om værktøjsskader, bør du kontrollere værktøjet som defineret i afsnittet om **Valg af funktion** i vejledningen. Hvis det ikke fungerer i overensstemmelse med vejledningen, skal du stoppe med at bruge værktøjet og få foretaget service på det på et autoriseret DEWALT-servicecenter.

- **Hold kun fast i værktøjet på de isolerede håndtagsflader under udførelse af arbejde, hvor sømme eller klammerne kan komme i kontakt med skjulte ledninger.** Hvis det kommer i kontakt med en strømførende ledning, kan nogle blotlagte metaldele på det elektriske værktøj gøres strømførende og give stød til brugeren.
- **Bær altid passende personligt høreværn og anden beskyttelse under brug.** Under nogle forhold og varigheden af brug, kan støj fra dette produkt give høretab.
- Kobl batteripakken fra værktøjet, når det ikke er i brug. Tag altid batteripakken ud, og fjern søm eller klammer fra magasinet, inden du forlader området eller overdrager værktøjet til en anden operatør. Undlad at bære værktøjet til et andet arbejdsområde, hvor det at skifte område indebærer at bruge stilladser, trapper, stiger o.lign., mens batteripakken er tilsluttet. Undlad at foretage justeringer, udføre vedligeholdelse eller fjerne fastklemt søm eller klammer, mens batteriet er isat.
- **Undlad at fjerne, manipulere med eller på anden vis forårsage, at værktøjet, udløseren, udløserisikkerhedslåsen eller kontaktudløseren ikke kan betjenes.** Undlad at fastklæbe eller binde udløseren eller kontaktudløseren i tændt-positionen. Undlad at fjerne

fjederen fra kontaktudløseren. Lav daglige eftersyn af den frie bevægelse af udløseren og kontaktudløseren. Det kan resultere i ukontrolleret udløsning.

- **Efterse værktøjet inden brug. Undlad at betjene et værktøj, hvis en eller flere dele af værktøjet, udløseren, udløserikkerhedslåsen eller kontaktudløseren ikke fungerer, er afbrudt, ændret eller ikke virker korrekt.** Beskadede dele eller manglende dele skal repareres eller udskiftes inden brug. Se **Vedligeholdelse**.
- **Undlad at ændre eller modificere produktet på nogen måde.**
- **Gå altid ud fra, at værktøjet indeholder søm eller klammer.**
- **Undlad at vende værktøjet mod medarbejdere eller dig selv på noget som helst tidspunkt.** Ingen leg! Arbejd sikkert! Respekter værktøjet som et arbejdsredskab.
- **Undlad at bære værktøjet fra et sted til et andet ved at holde i udløseren.** Det kan resultere i utilsigtet udløsning.
- **Brug altid udløserikkerhedslåsen, når værktøjet ikke er i umiddelbar anvendelse. Ved brug af udløserikkerhedslåsen undgås der utilsigtet udløsning.**
- **Undlad at række for langt. Hold hele tiden en god fodstilling og balance.** Tab af balance kan medføre personskade.
- **Brug kun dette værktøj til det, det er beregnet til. Undlad at udløse søm eller klammer i den åbne luft, beton, sten, meget hårdt træ, knuder eller andet materiale, der er for hårdt til, at sømme eller klammerne kan trænge ind. Undlad at bruge værktøjets krop eller den øverste hætte som en hammer. Udløste søm og klemmer kan følge en uventet sti og forårsage personskade.**
- **Hold altid fingrene væk for kontaktudløseren for at forhindre personskade forårsaget af utilsigtet udløsning af nedstopperen.**
- **Betjen altid værktøjet i et rent, oplyst område.** Sørg for, at arbejdsfladen er fri for rester, og pas på ikke at miste fodfæstet, når du arbejder i højt placerede miljøer, såsom tage.
- **Undlad at hamre søm og klammer i nærheden af materialets kant.** Arbejdsemnet kan blive delt, hvilket får sømme eller klammerne til at rикоchettere, så du eller din medarbejder bliver såret. Vær opmærksom på, at sømme kan følge træåren, hvilket får det til at stikke uventet ud fra siden af arbejds materialet. Hamr sømmets mejspunktlodret med kornet for at reducere risikoen for personskade.
- **Undlad at hamre søm på hovedet af andre søm eller klammer, eller hvis værktøjet har for stejl en vinkel.** Det kan resultere i personskade fra kraftigt tilbageslag, fastklemte søm eller klammer eller rикоchetterede søm.
- **Hold hænder og kropsdele væk fra det umiddelbare arbejdsområde.** Hold arbejdsemnet med klammer, når det er nødvendigt, for at holde hænder og krop væk fra potentiel fare. Sørg for, at arbejdsemnet er sikret korrekt, inden du presser sømpistolen mod materialet. Kontaktudløseren kan få arbejdsmaterialet til at flytte sig uventet.
- **Undlad at bruge værktøj under tilstedeværelse af brændbart støv, gasser eller dampe.** Værktøjet kan skabe

en gnist, der kan antænde gasser, hvilket forårsager en brand. Hvis et søm hamres ind i et andet søm, kan det også afgive en gnist.

- **Hold ansigt og kropsdele væk fra bagsiden af værktøjshætten, når du arbejder i snævre områder.** Et pludseligt tilbageslag kan resultere i kropsskade, især ved hamring i hårdt eller kompakt materiale.
- **Tag godt fat i værktøjet for at bevare kontrollen, mens du lader værktøjet slå væk fra arbejdsfladen, mens sømme eller klammerne hamres ind.** Hvis kontaktudløseren i stødtilstanden får lov til at komme i kontakt med arbejdsfladen igen, inden udløseren frigives, hamres et uønsket søm eller en uønsket klamme.
- **Det er vigtigt at vælge den rette udløsningsmetode.** Se udløsningsmulighederne i vejledningen.

Sekventiel-/stød vælgerknap

Sekventiel handling /

- **Når du bruger værktøjet i sekventiel tilstand, bør du ikke aktivere værktøjet, med mindre værktøjet placeres fast mod arbejdsemnet.**

Stødhandling //

- **Når du bruger værktøjet i stødhandling, skal du passe på utilsigtede dobbelte skud som et resultat af tilbageslag af værktøj.** Uønskede søm eller klammer hamres muligvis i, hvis kontaktudløseren utilsigtet kommer i kontakt med arbejdsfladen.
- **Ved "stød"-aktivering af sømpistolen med finish skal værktøjet altid holdes i kontrol.** En forkert placering af værktøjet kan resultere i fejldirigeret udløsning af et søm eller en klamme.
- **For at undgå dobbelte skud:**
 - Undlad at aktivere værktøjet med stor kraft mod arbejdsfladen.
 - Lad værktøjet slå helt tilbage efter hver aktivering.
 - Brug værktøjet i sekventiel tilstand.
- **Undlad at hamre søm ned i hovedet af andre søm eller klammer.** Det kan resultere i kraftigt tilbageslag, fastklemte søm eller klammer eller rикоchetterede søm.
- **Vær opmærksom på materialetykkelsen, når du bruger sømpistolen.** Et søm, der stikker ud, kan forårsage personskade.
- **Dybdejustering: For at mindske risikoen for alvorlig personskade ved utilsigtet aktivering under forsøg på justering af dybden skal du ALTID gøre følgende:**
 - Afmontere batteripakken.
 - Aktivere udløserlåsen.
 - Undgå kontakt med udløseren under justeringer
- **Undlad at hamre søm blindt ind i vægge, gulve eller andre arbejdsområder.** Søm eller klammer, der hamres ind i elektriske ledninger, rørarbejde eller andre forhindringstyper, kan resultere i personskade.

- **Vær opmærksom, pas på hvad du foretager dig, og brug sund fornuft, når du benytter et elektrisk værktøj. Anvend ikke et værktøj, når du er træt eller er påvirket af stoffer, alkohol eller medicin.** Et øjebliks uopmærksomhed under anvendelse af et elektrisk værktøj kan forårsage alvorlig personskade.

Restrisici

På trods af overholdelsen af de relevante sikkerhedsregler og brug af sikkerhedsudstyr kan visse restrisici ikke undgås. Disse omfatter:

- Hørenedsættelse.
- Risiko for personskade som følge af flyvende partikler.
- Risiko for forbrænding ved at røre ved tilbehør, der bliver varmt under betjening.
- Risiko for personskade som følge af forlænget brug.

GEM DISSE INSTRUKTIONER

Opladere

DEWALT opladere kræver ingen justering og er designet til at være så brugervenlige som muligt.

Elektrisk sikkerhed

Den elektriske motor er konstrueret til bare én spænding. Kontrollér altid, at batteripakken svarer til spændingen på mærkepladen. Kontrollér også, at spændingen på din oplader svarer til din el-netspænding.



Din DEWALT-oplader er dobbeltisoleret i overensstemmelse med EN60335. Derfor kræves der ingen jordledning.

Hvis forsyningsledningen er beskadiget, må den kun udskiftes af DEWALT eller en autoriseret serviceorganisation.

Brug af forlængerledning

Der bør ikke benyttes en forlængerledning, medmindre det er absolut nødvendigt. Brug en godkendt forlængerledning, der er egnet til strømforsyningen til din oplader (se **Tekniske Data**). Den minimale lederstørrelse er 1 mm²; den maksimale længde er 30 m.

Ved brug af en kabeltromle skal kablet altid ruller helt ud.

Vigtig sikkerhedsvejledning for alle batteriopladere

GEM DISSE INSTRUKTIONER: Denne vejledning indeholder vigtige sikkerheds- og driftsinstruktioner for kompatible batteriopladere se **Tekniske data**.

- For du bruger opladeren, læs alle instruktioner og de sikkerhedsmæssige afmærkninger på opladeren, batteripakken og produktet.



ADVARSEL: Risiko for chok. Lad ikke nogen flydende væsker komme ind i opladeren. Det kan resultere i et elektrisk chok.



ADVARSEL: Vi anbefaler brug af en reststrømsanordning med en reststrømskapacitet på 30mA eller mindre.



FORSIGTIG: Risiko for brand. For at reducere risikoen for kvæstelser, oplad kun DEWALT genopladelige

batterier. Andre batterityper kan eksplodere og forårsage personskader.



FORSIGTIG: Børn skal overvåges for at sikre, at de ikke leger med udstyret.

BEMÆRK: Under bestemte forhold, når opladeren er tilsuttet til strømforsyningen, kan blotlagte opladerkontakter blive kortslettet af fremmede materialer. Fremmede materialer af en ledende art som for eksempel, men ikke begrænset til ståluld, aluminiumsfolie eller anden koncentration af metalliske partikler skal holdes på afstand af opladerens huller. Tag altid stikket til opladeren ud fra kontakten, når der ikke er indsat en batteripakke. Tag stikket til opladeren ud før forsøg på at rengøre den.

- **Forsøg ALDRIG at oplade batteripakken med andre opladere end dem, der er omtalt i denne manual.** Opladeren og batteripakken er specielt designet til at arbejde sammen.
- **Disse opladere er ikke beregnet til anden brug end opladning af DEWALT genopladelige batterier.** Al anden brug kan medføre risiko for brand, elektrisk chok eller livsfarlige elektriske stød.
- **Udsæt ikke opladeren for regn eller sne.**
- **Træk i stikket i stedet for ledningen, når opladeren frakobles.** Dette vil reducere risikoen for beskadigelse af elstikket og ledningen.
- **Sørg for at ledningen er placeret, så den ikke bliver trådt på, snublet over eller på anden måde bliver genstand for skader eller belastning.**
- **Anvend kun en forlængerledning, når det er absolut nødvendigt.** Anvendelse af en ukorrekt forlængerledning kan resultere i risiko for brand, elektrisk chok eller livsfarlige elektriske stød.
- **Anbring ikke noget oven på opladeren eller anbring opladeren på et blødt underlag, der kan blokere ventilationshullerne og medføre for megen intern varme.** Anbring opladeren på afstand af alle varmekilder. Opladeren ventileres gennem huller i toppen og bunden af huset.
- **Brug ikke opladeren, hvis ledningen eller stikket er beskadiget—få dem omgående udskiftet.**
- **Brug ikke opladeren, hvis den har fået et hårdt slag, er blevet tabt eller blevet beskadiget på anden vis.** Tag den med til et autoriseret værksted.
- **Demontér ikke opladeren, tag den med til et autoriseret værksted, når service eller reparation er påkrævet.** Ukorrekt genmontering kan medføre risiko for elektrisk chok, livsfarlige elektriske stød eller brand.
- Hvis ledningen beskadiges, skal den omgående udskiftes af producenten, hans forhandler eller lignende kvalificeret person for at forebygge enhver risiko.
- **Tag stikket til opladeren ud af kontakten før forsøg på nogen form for rengøring.** Dette vil reducere risikoen for elektrisk chok. Fjernelse af batteripakken vil ikke reducere denne risiko.
- **Forsøg ALDRIG at tilslutte 2 opladere til hinanden.**

- **Opladeren er designet til at køre på standard 230V husholdningsstrøm. Forsøg ikke at bruge den med en anden strømstyrke. Dette gælder ikke for opladere til køretøjer.**







Opladning af et batteri (Fig. B)

1. Tilslut opladeren til en passende stikkontakt før batteripakken sættes i.
2. Indsæt batteripakken **14** i opladeren og kontrollér, at pakken sidder godt fast i opladeren. Det røde (opladnings) lys vil blinke hele tiden og angive, at opladningsprocessen er startet.
3. Når opladningen er færdig, vil det blive angivet af den røde lampe, som vil lyse konstant på ON. Batteripakken er fuldt opladet og kan nu anvendes eller kan efterlades i opladeren. Skub batteriets udløserknop **15** på batteripakken for at udtage batteripakken.

BEMÆRK: For at sikre maksimal ydeevne og levetid for li-Ion batteripakker skal batteripakken lades helt op, før den anvendes første gang.

Betjening af oplader

Se indikatorerne nedenfor for batteripakkens opladestatus.

Ladeindikatorer	
 oplader	
 fuldt opladet	
 forsinkelse ved varmt/koldt batteri*	

*Det røde lys vil fortsætte med at blinke, men et gult indikatorlys vil blive tændt under denne handling. Når batteriet har opnået en passende temperatur, vil det gule lys blive slukket, og opladeren vil genoptage opladningsproceduren.

Kompatible oplader(e) vil ikke oplade en defekt batteripakke. Opladeren vil angive defekt batteri ved at nægte at lyse.

BEMÆRK: Dette kan også betyde et problem med opladeren. Hvis opladeren angiver et problem, tag opladeren og batteripakken med hen til et autoriseret servicecenter for at blive kontrolleret.

Varm/kold pakkeforsinkelse

Når opladeren sporer et batteri, der er for varmt eller for koldt, starter den automatisk en varm/kold pakkeforsinkelse og indstiller opladningen, indtil batteriet har nået en passende temperatur. Opladeren skifter derefter automatisk til pakkeopladningsfunktion. Denne funktion sikrer maksimal batterilevetid.

En kold batteripakke vil oplade med en langsommere hastighed end en varm batteripakke. Batteripakken vil oplade ved den lavere hastighed gennem hele opladningscyklussen og vil ikke vende tilbage til maksimal opladningshastighed, selvom batteriet varmer.

DCB118 opladeren er udstyret med en intern blæser designet til at nedkøle batteripakken. Blæseren tændes automatisk, når batteripakken trænger til at blive afkølet. Brug aldrig opladeren,

hvis blæseren ikke virker korrekt, eller hvis blæseråbningerne er blokerede. Tillad ikke at fremmedlegemer trænger ind i opladeren.

Elektronisk beskyttelsessystem

XR Li-Ion værktøjerne er designet med et elektronisk beskyttelsessystem, der vil beskytte batteriet imod overbelastning, overopvarmning eller dyb afladning. Værktøjet vil automatisk slå fra, hvis det elektroniske beskyttelsessystem aktiveres. Hvis dette sker, anbring li-Ion batteriet på opladeren, indtil det er helt opladet.

Vægmontering

Disse opladere er designet til montering på en væg, eller til at stå oprejst på et bord eller en arbejdsflade. Hvis vægmontering anbringer opladeren inden for rækkevidde af en stikkontakt og på afstand af et hjørne eller andre forhindringer, der kan hindre luftstrømmen. Brug bagsiden af opladeren som skabelon for placering af monteringsskrueerne på væggen. Monter opladeren sikkert ved hjælp af gipsskrue (købes separat) mindst 25,4 mm langemed en skruhoveddiameter på 7–9 mm, skrues ind i træ til en optimal dybde, der efterlader ca. 5,5 mm af skruen blotlagt. Ret hullerne på bagsiden af opladeren ind efter de blotlagte skrue og skru dem helt ind i hullerne.

Instruktioner om rengøring af opladeren

⚠ ADVARSEL: Risiko for chok. Tag stikket til opladeren ud af kontakten før rengøring. Snavs og fedt kan fjernes fra det ydersiden af opladeren med en klud eller en blød ikke-metallisk børste. Brug ikke vand eller andre rengøringsmidler. Lad aldrig væske trænge ind i værktøjet, og nedsænk aldrig nogen del af værktøjet i en væske.

Batteripakke

Vigtig sikkerhedsvejledning for alle batteripakker

Sørg for at oplyse katalognummer og spænding ved bestilling af nye batteripakker.

Batteripakken er ikke fuldt opladet ved levering. Læs nedenstående sikkerhedsvejledning, før batteripakke og oplader tages i brug. Følg derefter den beskrevne opladningsprocedure.

LÆS ALLE INSTRUKTIONER

- **Oplad ikke eller brug batteriet i en eksplosionsfarlig atmosfære, som f.eks. ved tilstedeværelsen af brændbare væsker, gasser eller støv.** Isætning eller udtagning af batteriet fra opladeren kan antænde støv eller dampe.
- **Tving aldrig batteripakken ind i opladeren. Foretag ikke nogen ændringer på batteripakken, så den kan passe ind i en ikke kompatibel oplader, da batteripakken kan blive sprængt og kan medføre personskader.**
- Oplad kun batteripakker i DEWALT opladere.
- **Sprøjt IKKE på den eller nedsænk den i vand eller andre væsker.**
- **Undlad at opbevare eller bruge værktøjet og batteripakken på steder, hvor temperaturen kan falde til under 4 °C (39,2 °F) (f.eks. udendørs skure eller**

metalbygninger om vinteren), eller nå op på eller overskride 40 °C (104 °F) (f.eks. udendørs skure eller metalbygninger om sommeren).

- **Brænd ikke batteripakken, selv hvis den er svært beskadiget eller helt opslidt.** Batteripakken kan eksplodere i åben ild. Der dannes giftige dampe og stoffer ved forbrænding af lithium-ion-batteripakker.
- **Hvis batteriets indhold kommer i kontakt med huden, skal området omgående vaskes med mild sæbe og vand.** Hvis batterivæske kommer i øjnene, lad vand løbe over det åbne øje i 15 minutter, eller indtil irritationen ophører. Hvis det er nødvendigt at søge lægehjælp, består batterielektrolytten af en blanding af flydende organiske karbonater og lithiumsalte.
- **Indholdet af åbnede battericeller kan forårsage luftvejsirritation.** Sørg for frisk luft. Søg lægehjælp, hvis symptomerne vedvarer.



ADVARSEL: Fare for forbrændinger. Batterivæske kan være brændbar, hvis den udsættes for gnister eller åben ild.



ADVARSEL: Forsøg aldrig at åbne batteripakken. Hvis batteripakken er revnet eller beskadiget, indsæt den ikke i opladeren. Undgå at mase, tabe eller beskadige batteripakken. Anvend ikke en batteripakke eller oplader, der har fået et hårdt slag, er blevet tabt, kørt over eller blevet beskadiget på anden vis (f.eks. stukket med en nål, slået med en hammer, trådt på). Det kan medføre elektriske chok eller livsfarlige elektriske stød. Beskadigede batteripakker skal returneres til forhandleren for genanvendelse.



ADVARSEL: Brandfare. Opbevar eller bær aldrig batteripakker, så metalgenstande kan komme i kontakt med udsatte batteriklemmer. Anbring for eksempel ikke batteripakker i forklæder, lommer, værktøjskasser, produktkasser, skuffer osv. med løse søm, skruer, nøgler osv.



FORSIGTIG: Når det ikke er i brug, læg værktøjet på siden på en stabil overflade, hvor det ikke vil vælte eller falde ned. Nogle værktøjer med store batteripakker vil stå lodret på batteripakken, men kan let væltes.

Transport



ADVARSEL: Brandfare. Transport af batterier kan muligvis forårsage brand, hvis batteripolerne uforvarende kommer i kontakt med ledende materialer. Ved transport af batterier sørg for, at batteriets poler er beskyttet og godt isoleret fra materialer, der kan komme i kontakt med dem og forårsage en kortslutning.

BEMÆRK: Lithium-ion-batterier bør ikke lægges i indchecket bagage.

DEWALT batterier opfylder alle gældende skibsfartsregler som foreskrevet af industrien og juridiske standarder, som omfatter FN's anbefalinger om transport af farligt gods, den internationale lufttransportforening (IATA), farligt gods regulativer, de internationale maritime farligt gods (IMDG) regler og den europæiske konvention om international transport af farligt gods ad landevejen (ADR). Lithium-ion-celler og batterier er

blevet testet i henhold til afsnit 38,3 i FN's anbefalinger om tests og kriterier for transport af farligt gods.

I de fleste tilfælde vil afsendelsen af en DEWALT batteripakke være undtaget fra at blive klassificeret som et fuldt reguleret klasse 9 farligt materiale. Generelt vil det kun være forsendelser, der indeholder et litium-ion batteri med en energivurdering på over 100 watt timer (Wh), der skal sendes som fuldt reguleret klasse 9. Alle litium-ion batterier har en watt time vurdering markeret på pakningen. Desuden på grund af regulativers kompleksiteter, anbefaler DEWALT, at man ikke sender litium-ion-batteripakker med luffragt uanset watt time vurdering. Forsendelse af værktøj med batterier (combo sæt) kan som eneste undtagelse sendes med luffragt, hvis batteripakkens watt time vurdering ikke er højere end 100 watt timer.

Uanset om en forsendelse anses for at være undtaget eller fuldt reguleret, er det speditorernes ansvar at rådføre sig med de seneste regler for emballerings-, mærknings- og dokumentationskrav.

Oplysningerne i dette afsnit i vejledningen er givet i god tro og menes at være korrekte på det tidspunkt, hvor dokumentet blev oprettet. Men der gives ingen garanti, udtrykt eller underforstået. Det er købers ansvar at sikre, at vedkommendes aktiviteter er i overensstemmelse med de gældende regulativer.

Transport af FLEXVOLT™ batteri

DEWALT FLEXVOLT™ batteri har to funktioner: **Anvendelse og transport.**

Anvendelsesfunktion: Når FLEXVOLT™ batteriet står alene eller er i et DEWALT 18V produkt, vil den fungere som et 18V batteri. Når FLEXVOLT™ batteriet er i et 54V eller et 108V (to 54V batterier) produkt, vil det fungere som et 54V batteri.

Transportfunktion: Når dækslet er fastgjort til FLEXVOLT™ batteriet, er batteriet i transportfunktion. Behold dækslet til forsendelse.

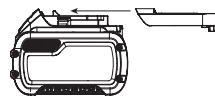

Under transportfunktionen er cellestrengene elektrisk afbrudt inde i pakken, og det resulterer i 3 batterier med en lavere watt time (Wh) ydelse i forhold til 1 batteri med en højere watt timeydelse. Denne øgede mængde på 3 batterier med den lavere watt timeydelse kan fritage pakken fra visse forsendelsesforordninger, der er batterier med højere watt timer.

Eksempelvis kan transport Wh ydelsen angive

3 x 36 Wh, hvilket betyder 3 batterier hver på 36 watt timer. Anvendelses Wh ydelsen kan angive 108 watt timer (forudsat 1 batteri).

Eksempel på mærkning af anvendelses- og transportlabel



Anbefalet opbevaring

1. Det bedste opbevaringssted er køligt og tørt, hvor den ikke udsættes for direkte sollys og ekstrem varme eller kulde. For optimal battery ydelse og -liv skal du opbevare batteripakker ved stuetemperatur, når de ikke er i brug.

2. For langtids opbevaring anbefales det at opbevare en fuldt opladet batteripakke et køligt, tørt sted uden for opladeren for optimale resultater.

BEMÆRK: Batteripakker bør ikke opbevares helt tomme for opladning. Batteripakken skal genoplades før brug.

Mærkater på oplader og batteripakke

Udover de piktogrammer, der anvendes i denne vejledning, kan mærkater på opladeren og batteripakken vise de følgende piktogrammer:



Læs brugsvejledningen før brug.



Se **Tekniske Data** vedrørende opladningstid.



Berør aldrig kontaktflader med strømførende genstande.



Beskadigede batteripakker må ikke oplades.



Må ikke udsættes for vand.



Defekte ledninger skal udskiftes omgående.



Oplad kun mellem 4 °C og 40 °C.



Kun til indendørs brug.



Tag hensyn til miljøet ved bortskaffelse af batteripakken.



Oplad kun DEWALT batteripakker med de specielle DEWALT opladere. Opladning af andre typer batteripakker end de specielle DEWALT batterier med en DEWALT oplader, kan få dem til at sprænges eller føre til andre farlige situationer.



Destruér ikke batteripakken.



ANVENDELSE (uden transportdæksel). Eksempel: Wh ydelsen angiver 108 Wh (1 batteri med 108 watt timer).



TRANSPORT (med indbygget transportdæksel). Eksempel: Wh ydelsen angiver 3 x 36 Wh (3 batterier på 36 watt timer).

Batteritype

De følgende SKU(er) fungerer på en 18 volt batteripakke: DCN662

Disse batteripakker kan bruges: DCB181, DCB182, DCB183, DCB183B, DCB183G, DCB184, DCB184B, DCB184G, DCB185, DCB187, DCB189, DCB546, DCB547, DCB548. Se **Tekniske data** for flere informationer.

Pakkeindhold

Pakken indeholder:

- 1 Sømpistol
 - 3 Non-mar spidser
 - 1 Oplader
 - 1 Li-ion batteripakke (C1, D1, G1, L1, M1, P1, S1, T1, X1, Y1 modeller)
 - 2 Li-ion batteripakker (C2, D2, G2, L2, M2, P2, S2, T2, X2, Y2 modeller)
 - 3 Li-ion batteripakker (C3, D3, G3, L3, M3, P3, S3, T3, X3, Y3 modeller)
 - 1 Betjeningsvejledning
- *Kontrollér for eventuelle skader på værktøjet, dele og tilbehør, der kan være opstået under transport.*
 - *Tag dig tid til at læse denne vejledning omhyggeligt inden betjeningen.*

BEMÆRK: N- og NT-versioner leveres ikke med batterier eller en oplader.

Mærkning på værktøjet

Følgende piktogrammer er vist på værktøjet:



Læs brugsvejledningen før brug.



Bær høreværn.



Brug øjeværn.



Længde af søm.



Tykkelse af søm.



Sømmål.



Magasinkapacitet.



Ingen yderligere smøring.



Værktøjsspænding.



Magasininkel: 0°

Datkodeposition (Fig. B)

Datokoden **18**, der også inkluderer produktionsåret, er trykt på huset.

Eksempel:

2021 XX XX
Produktionsår

Beskrivelse (Fig. A)

⚠ ADVARSEL: Modificér aldrig elektrisk værktøj eller nogen dele deraf. Det kan medføre materiale- eller personskaade.

- | | |
|--|--------------------------------|
| 1 Udløser | 9 Reversibel bæltekrog |
| 2 Udløserikkerhedsnål | 10 No-mar pude |
| 3 Dybdejusteringshjul | 11 No-mar pudeopbevaring |
| 4 Indikator for forlygter/lavt batteri/fastlåsning | 12 Udløsergreb for fastlåsning |
| 5 Fastklemningslås | 13 Indikator for sømddybde |
| 6 Kontaktudløser | 14 Batteripakke |
| 7 Glidemagasin | 15 Batteriudløserknop |
| 8 Sekventiel-/stødvælgerknop | 16 Nedstoppersamling |
| | 17 Bæltekrogskruer |

Tilsigtet Brug

Den ledningsfrie sømpistol er blevet designet til at drive søm ind i arbejdszoner af træ.

MÅ IKKE anvendes under våde forhold eller i nærheden af brændbare væsker eller gasser.

Din ledningsfrie sømpistol er et professionelt elværktøj.

LAD IKKE børn komme i kontakt med værktøjet. Overvågning er påkrævet, når uerfarne brugere anvender dette værktøj.

- Dette produkt er ikke beregnet til anvendelse af personer (inklusive børn) med nedsatte fysiske, sensoriske eller mentale handicaps; mangel på erfaringer, viden eller færdigheder, medmindre de er under overvågning af en person, der er ansvarlig for deres sikkerhed. Børn må aldrig efterlades alene med dette produkt.

SAMLING OG JUSTERING

⚠ ADVARSEL: For at reducere risikoen for personskaade, sluk og tag batteripakken af, inden der foretages justeringer eller afmontering/installation af udstyr eller tilbehør. Utsigtet start kan medføre kvæstelser.

⚠ ADVARSEL: Anvend kun DEWALT-batteripakker og-opladere.

Bæltekrog (Fig. A)

De ledningsfrie sømpistoler indeholder en integreret bæltekrog og kan fastgøres på hver side af værktøjet, så de både passer til venstre- og højrehåandede brugere.

Hvis krogen slet ikke skal bruges, kan den fjernes fra værktøjet.

Sådan fjernes bæltekrogen

1. Fjern batteripakken fra værktøjet.
2. For at skifte værktøjet fra højre- til venstrehåndsbrug skal du blot fjerne skruen **17** fra den modsatte side af værktøjet og genmontere det på den anden side.
3. Udskift batteripakke.

⚠ ADVARSEL: Tag sømmene ud af magasinet før du foretager justeringer eller udfører service af dette værktøj. I modsat fald kan der opstå alvorlige personskaader.

⚠ FORSIGTIG: Når det ikke er i brug, læg værktøjet på siden på en stabil overflade, hvor det ikke vil vælte eller falde ned. Nogle værktøjer med store batteripakker vil stå lodret på batteripakken, men kan let væltes.

Indsættelse og fjernelse af batteripakken fra værktøjet (Fig. B)

BEMÆRK: For de bedste resultater kontrollér at batteripakken **14** er fuldt opladet.

Sådan installeres batteripakken i værktøjets håndtag

1. Ret batteripakken **14** ind efter rillerne inde i håndtaget (Fig. B).
2. Skub den ind i håndtaget, indtil batteripakken sidder godt fast i værktøjet og kontrollér, at den ikke river sig løs.

Sådan fjernes batteripakken fra værktøjet

1. Tryk på udløserknappen **15** og træk batteripakken ud fra værktøjets håndtag.
2. Isæt batteripakken i opladeren som beskrevet i opladerafsnittet i denne vejledning.

Batteripakker til brændstofmåler (Fig. B)

Nogle DEWALT batteripakker indeholder en brændstofmåler, som består af tre grønne LED lys, som angiver niveauet for den resterende opladning i batteripakken.

Du aktiverer brændstofmåleren ved at trykke på og holde brændstofmålerknappen **22** nede. En kombination af de tre grønne LED lys vil lyse og angive niveauet for den resterende opladning. Når niveauet for opladning i batteriet ligger under den brugbare grænse, lyser brændstofmåleren ikke, og batteriet skal genoplades.

BEMÆRK: Brændstofmåleren giver kun en indikation af den opladning, der rester i batteripakken. Den angiver ikke værktøjets funktionalitet og er underlagt variation baseret på produktkomponenter, temperatur og slutbrugeranvendelse.

BETJENING

Brugsvejledning

⚠ ADVARSEL: Overhold altid sikkerhedsvejledningen og de gældende regler.

⚠ ADVARSEL: For at reducere risikoen for alvorlige kvæstelser, anbring forlæns-/baglænsknappen i startspærreposition eller slå værktøjet fra og frakobel batteripakken, før der foretages nogen justeringer, eller der af-/påmonteres tilbehør eller ekstraudstyr. Utsigtet start kan medføre kvæstelser.

⚠ FORSIGTIG: Brug kun DEWALT søm med dette værktøj for at sikre en længere værktøjslevetid. DEWALT værktøjer er fremstillet til at have den bedste ydeevne med DEWALT søm, som er udformet til at sikre den højeste kompatibilitet.

Korrekt håndposition (Fig. A, C)

⚠ ADVARSEL: For at reducere risikoen for alvorlig personskaade, skal du **ALTID** anvende den rette håndposition som vist.

⚠ ADVARSEL: For at reducere risikoen for alvorlige kvæstelser skal du **ALTID** holde godt fast i tilfælde af en pludselig reaktion.

Korrekt håndposition kræver en hånd på hovedhåndtaget **19** som vist.

Valg af funktion

Sømpistolen kan udløse søm ved hjælp af stødakivering eller sekventiel aktivering. Inden du betjener dette værktøj, bør du se på vælgerkontakten for at afgøre aktiveringstilstanden. Læs alle anvisninger, inden du vælger aktiveringstilstand.

! **ADVARSEL:** Hold fingrene PÅ AFSTAND af udløseren, når der ikke køres søm for at undgå utilsigtet udløsning af søm. Bær **ALDRIG** værktøjet med en finger på udløseren. I stødtilstanden udløser værktøjet et søm, hvis kontaktudløseren stødes, mens der er trykket ned på udløseren.

Sekventiel handling (Fig. D)

Brug sekventiel aktiveringstilstand for intermitterende sømudløsning, hvor der ønskes en meget omhyggelig og nøjagtig placerings- og dybdekontrol. Den sekventielle aktiveringstilstand giver også den maksimale strømstyrke til at drive de længste søm ind.

For at betjene sømpistolen i sekventiel aktiveringstilstand:

1. Skub vælgerkontakten **8** for at blottlægge ikonet  for et enkelt søm .
2. Tryk næstestykket helt ned mod arbejdsfladen (motoren starter).
3. Træk udløseren (søm vil blive hamret ind i arbejdsoverfladen).
4. Slip udløseren.
5. Løft næstestykke væk fra arbejdsflade.
6. Gentag trin 2 til 4 for næste anvendelse.

BEMÆRK: Kontaktudløseren skal være trykket ned efterfulgt af et udløserstød for hvert søm, efterfulgt af en udløsning af kontaktudløseren og udløseren efter hvert søm.

Stødhandling (Fig. D)

Stødhandlingen er beregnet til hurtig sømning på flade, stationære overflader og er typisk mest effektiv ved arbejde, der kræver inddrivning af kortere søm.

Når værktøjet står i stødakiveringstilstand, er der to tilgængelige metoder til værktøjsbetjening: placeringsaktivering og stødakivering.

Skub vælgerkontakten **8** for at blottlægge ikonet  for tre søm.

Sådan betjener du værktøjet med placeringsaktiveringsmetoden:

! **ADVARSEL:** Et søm drives ind, hver gang der trykkes ned på udløseren, så længe kontaktudløseren holdes nede.

1. Tryk kontaktudløseren ned mod arbejdsoverfladen.
2. Tryk udløseren ned.

Sådan betjener du værktøjet med stødakiveringsmetoden:

1. Tryk udløseren ned.

2. Skub kontaktudløseren ned mod arbejdsoverfladen. Så længe der trykkes på udløseren, udløser værktøjet et søm, hver gang der trykkes på udløserkontakten. På denne måde kan brugeren hamre flere søm ind i træk.

! **ADVARSEL:** Hold ikke udløseren trykket ned, når værktøjet ikke er i brug. Hold udløserlåsen i låst position, når værktøjet ikke er i brug.

! **ADVARSEL:** Når værktøjets motor kører, og udløseren trækkes, eller kontaktudløseren holdes nede, vil et søm blive udløst.

Forberedelse af værktøjet

! **ADVARSEL:** Spray **ALDRIG** eller anvend på nogen måde smøremidler eller rengøringsmidler inde i værktøjet. Dette kan få en alvorlig indvirkning på værktøjets levetid og ydeevne.

BEMÆRK: Batteripakken er ikke fuldt opladet, når du køber det. Følg de beskrevne anvisninger (se **Opladning af et batteri**).

- **Læs afsnittet om sikkerhedsinstruktioner i denne betjeningsvejledning.**
- Bær sikkerhedsbriller og høreværn.
- Kontroller at magasinet er helt tomt.
- Kontroller for smidig og korrekt drift af kontaktudløser og nedstoppersamlinger. Brug ikke værktøjet, hvis en af samlingerne ikke fungerer korrekt. Brug **ALDRIG** et værktøj, der har kontaktudløseren tilbageholdt i den aktiverede position.
- Sørg for, at værktøjet vender væk fra dig selv og andre.
- Indsæt fuldt opladet batteripakke.

Anvendelse af udløserlåsen (Fig. E)

! **ADVARSEL:** For at reducere risikoen for alvorlig personskade må du ikke holde udløseren nede, når værktøjet ikke er i brug. Hold udløserlåsen i LÅST position, når værktøjet ikke er i brug.

! **ADVARSEL:** For at reducere risikoen for alvorlig personskade bør du låse udløseren, tage batteripakken ud af værktøjet og fjerne søm fra magasinet, inden du foretager justeringer.

Alle DeWALT sømpistoler er udstyret med en udløserlås **2**, som når den skubbes til højre som vist i Figur E, forhindrer værktøjet i at affyre et søm ved at låse udløseren og ved at omlade strømmen til motoren.

Når udløserlåsens sikkerhedslåsen er trykket til venstre, vil værktøjet være fuldt funktionsdygtigt. Udløserlåsen skal altid være slået til, når der foretages justeringer, eller når værktøjet ikke er direkte i brug.

BEMÆRK: Opbevar ikke værktøjet med isat batteripakke. For at forebygge beskadigelse af pakken og for at sikre lang levetid for batteriet, skal batteripakken tages ud af værktøjet eller opladeren og skal opbevares på et køligt, tørt sted.

Fyldning af værktøjet (Fig. F)

! **ADVARSEL:** Sørg for at værktøjet vender væk fra dig selv og andre. Det kan resultere i alvorlig personskade.

ADVARSEL: Påfyld aldrig søm med aktiveret kontaktudløser eller udløser. Det kan resultere i personskade.

ADVARSEL: Tag altid batteripakken ud før påfyldning eller udtagning af søm. Det kan resultere i alvorlig personskade.

1. Fyld søm gennem åbningen bag på magasinet og forbi holdeklammen **20**.
2. Træk nedstoppersamlingen **16** tilbage bag sømstangen og slip.
3. Sørg for, at magasin nedstopperen **21** er bag den sidste sømstang.

Udtagning af værktøjet (Fig. A, F)

ADVARSEL: Udløserlåsen skal altid være slået til, når der foretages justeringer, eller når værktøjet ikke er i brug.



1. Slip nedstoppersamlingen **16**, så den ikke længere anvender kraft på sømstængerne.
2. Skub sømstikkerne ned og ud gennem åbningen bag på magasinet.
3. Åbn fastklemningsklinken **5** på næsestykket for at kontrollere, at der ikke er flere søm.

Justering af dybde (Fig. G)

Den dybde, som sømmet hamres i, kan justeres ved hjælp af dybdejusteringshjulet **3** på siden af værktøjet.

ADVARSEL: For at mindske risikoen for alvorlig personskade ved utilsigtet aktivering under forsøg på justering af dybden skal du **ALTID** gøre følgende:

- Afmonter batteripakken.
- Aktiver udløserlåsen.
- Undgå kontakt med udløseren under justeringer.

1. For at hamre sømmet mindre dybt skal  du rotere justeringshjulet **3** væk fra sømpistolens næse.
2. For at hamre sømmet dybere ind skal  du rotere justeringshjulet **3** mod sømpistolens næse.

Intet-mærkespids (Fig. A)

Anbring den markeringsfri spids **10** over kontaktudløseren **6**, når værktøjet bruges til træ.

Opbevar den markeringsfri spids i holderen **11**, når den ikke skal bruges.

ADVARSEL: Kontrollér, at aftrækkesikringen **2** er aktiveret, og at batteripakken er taget ud, før du installerer eller fjerner den markeringsfri spids.

Arbejdslys (Fig. H)

Der findes et arbejdslys **4** placeret på hver side af sømpistolens. Arbejdslys tændes, når batteriet sættes, udløseren aktiveres, eller kontaktudløseren holdes nede. Lysene slukkes automatisk efter 20 sekunder, med mindre værktøjet forbliver i brug.

BEMÆRK: Dette arbejdslys er til belysning af den aktuelle arbejdsoverflade og er ikke beregnet til brug som lommelygter.

Indikator, der viser lav batterispænding: Det venstre arbejdslys blinker fire gange i træk og slukkes derefter for at indikere lavt batteri.

Indikator for fastklemte søm: Det højre arbejdslys vil blinke kontinuerligt, hvis et søm bliver klemt fast i næsestykket (se **Udtagning af et fastlåst eller fastklemt søm**).

Udtagning af et fastlåst eller fastklemt søm (Fig. A, F, I)

Hvis et søm sidder fast i næsestykket, eller værktøjet går i stå, vil den højre forlygte blinke vedvarende. Hold værktøjet væk fra dig, og følg disse anvisninger for at udbedre det:

1. Tag batteripakken ud af værktøjet og aktiver udløserens sikkerhedslås.
2. Tryk på nedstoppersamlingen **16** og fjern evt. isatte søm.
3. Løft fastklemningslåsen **5**, og træk den derefter op for at åbne næsestykkelågen.
4. Tag det bøjede søm ud. Brug eventuelt en tang.
5. Hvis drivbladet er i ned-position, skal du flytte udløsergrebet **12** med nok kraft til at skubbe det helt hen til den anden ende af åbningen i husene.
6. Luk næsestykkelågen, og tilkobl låsestiften under de to arme på næsestykket. Skub låsen, indtil den låses på plads.
7. Sæt igen batteripakken i. **BEMÆRK:** Værktøjet vil deaktivere sig selv og vil ikke nulstille, før batteripakken er taget ud og genindsat.
8. Læg igen søm i magasinet (se **Fyldning af værktøjet**).

BEMÆRK: Hvis sømmene bliver ved med at sætte sig fast i næsestykket hyppigt, bør værktøjet efterses på et autoriseret DEWALT-servicecenter.

Drift i koldt vejr

Ved betjening af værktøjer ved temperaturer under frysepunktet:

1. Hold værktøjet så varmt som muligt før brug.
2. Aktiver værktøjet 5 eller 6 gange i skrotdømmer før brug.

Drift i varmt vejr

Værktøjet bør fungere normalt. Du skal dog sørge for at holde værktøjet ude af direkte sollys, da stærk varme kan forringe stødfangere og andre gummideler og resultere i øget vedligeholdelse.

VEDLIGEHOLDELSE

Dit elværktøj er beregnet til langvarig brug med minimal vedligeholdelse. Værktøjets fortsatte tilfredsstillende drift afhænger af korrekt vedligeholdelse og rengøring af værktøjet.

ADVARSEL: For at reducere risikoen for personskade, sluk og tag batteripakken af, inden der foretages justeringer eller afmontering/installation af udstyr eller tilbehør. Utilsigtet start kan medføre kvæstelser.

Der kan ikke udføres service på opladeren eller batteripakken.



Smøring

Dette elektriske værktøj skal ikke smøres yderligere.



Rengøring



ADVARSEL: Blæs støv og snavs ud af hovedhuset med tør luft, lige så snart der samler sig snavs i og omkring luftaftrækket. Bær godkendte beskyttelsesbriller og godkendt støvmaske ved udførelse af denne procedure.



ADVARSEL: Brug aldrig opløsningsmidler eller andre kraftige kemikalier til at rengøre værktøjets ikke-metalliske dele. Disse kemikalier kan svække de materialer, der anvendes i disse dele. Brug en klud, der kun er fugtet med vand og mild sæbe. Lad aldrig væske trænge ind i værktøjet, og nedsænk aldrig nogen del af værktøjet i væske.

Valgfrit tilbehør



ADVARSEL: Da andet tilbehør end det, som stilles til rådighed af DEWALT, ikke er afprøvet med dette produkt, kan det være farligt at bruge sådant tilbehør med dette værktøj. For at mindske risikoen for personskade, må dette produkt kun anvendes med tilbehør, som anbefales af DEWALT.

Kontakt forhandleren for yderligere oplysninger om korrekt tilbehør.

Fejlfinding

Følg vejledningen nedenfor, hvis værktøjet ikke synes at fungere korrekt. Hvis dette ikke løser problemet, kontakt dit serviceværksted.

Værktøj virker ikke.

Arbejdslys tænder ikke.

Tjek, at aftrækkersikringen ikke er aktiveret.

- Tjek batteriniveauet (se **Brændstofmåler Batteripakker** afsnittet i denne manual).
- Fjern batteripakken, vent i mindst 5 sekunder, og indsæt den igen.

Arbejdslys er tændt, men motoren kører ikke.

- Tjek, at både kontaktudløseren og aftrækkeren er udløst, og aktivér dernæst kun kontaktudløseren.
- Tjek funktionsvalgkontakten.
- Tjek batteriniveauet (se **Brændstofmåler Batteripakker** og **Indikator for lavt batteriniveau** i denne manual).

Arbejdslysene er tændt, motoren kører, værktøjet affyrer slet ikke klammer/søm.

- Tjek funktionsvalgkontakten.
- Tjek, at den korrekte type klammer/søm er indsat i magasinet, og at sømskubberen skubber klammerne/sømmene.

- Se efter fejlindikatorlys (udskift batteri eller fjern en blokering om nødvendigt (Se afsnittet **Indikator, der viser lav batterispænding** og **Udtagning af et fastklemt søm** i denne vejledning).
- Tjek, at kontaktudløseren og sømskubberen bevæger sig frit (se **Forberedelse af værktøjet** i denne manual).
BEMÆRKNING: Udløsergrebet ved stop bør bruges til at nulstille mekanismen. Aftrækkersikringen har måske også brug for at blive udløst nogle gange for at nulstille den elektroniske kontrol. Disse krav indikeres af værktøjet vha. arbejdslysene.

Arbejdslysene er tændt, motoren kører, værktøjet affyrer ikke klammer/søm ordentligt.

- Juster isætningsdybden (Se afsnittet **Justeringsdybde** i denne vejledning).
- Skift til sekventiel indstilling, hvis værktøjet ikke allerede er indstillet sådan.
- Vælg en passende klamme-/sømlængde samt materiale.
- Tjek batteriniveauet (se **Brændstofmåler Batteripakker** og **Indikator for lavt batteriniveau** i denne manual).
- Rengør næsestykket med komprimeret luft. Brug ikke smøremidler.
- Rengør magasinet med komprimeret luft.
- Drivblad samlingen kan være beskadiget/slidt. Kontakt venligst dit serviceværksted, hvis de ovenstående trin ikke løser problemet.
BEMÆRKNING: Udløsergrebet ved stop bør bruges til at nulstille mekanismen. Aftrækkersikringen har måske også brug for at blive udløst nogle gange for at nulstille den elektroniske kontrol. Disse krav indikeres af værktøjet vha. arbejdslysene.

Klammer/søm sætter sig fast i værktøjet.

Tjek, at den korrekte type klammer/søm er sat rigtigt ind i magasinet, og at sømskubberen skubber på klammen sømmet.

- Vælg en passende klamme-/sømlængde samt materiale.
- Rengør næsestykket (se afsnittet **Fremgangsmåde ved stop eller fjernelse af et fastklemt søm** i denne manual).
- Rengør magasinet med komprimeret luft.
- Drivblad samlingen kan være beskadiget/slidt. Kontakt venligst dit serviceværksted, hvis de ovenstående trin ikke løser problemet.
BEMÆRKNING: Udløsergrebet ved stop bør bruges til at nulstille mekanismen. Aftrækkersikringen har måske også brug for at blive udløst nogle gange for at nulstille den elektroniske kontrol. Disse krav indikeres af værktøjet vha. arbejdslysene.

Miljøbeskyttelse



Separate Sammlung. Produkte und Batterien, die mit diesem Symbol gekennzeichnet sind, dürfen nicht im normalen Hausmüll entsorgt werden.

■ Produkte und Batterien enthalten Materialien, die zurückgewonnen oder recycelt werden können, um den Bedarf an Rohstoffen zu reduzieren. Bitte recyceln Sie elektrische Produkte und Batterien gemäß den lokalen Bestimmungen. Weitere Informationen erhalten Sie unter www.2helpU.com.

Genopladelig batteripakke

Denne batteri har en lang levetid, men skal udskiftes, når det ikke afgiver tilstrækkelig effekt ved opgaver, der før var lette at udføre. Ved afslutningen af batteriets rimelige levetid bortskaffes det på en miljøsikker måde:

- Sørg for, at batteripakken er helt afladet og tag den derpå ud af værktøjet.
- Litium-ion-celler er genanvendelige. Tag dem med til din forhandler eller til den lokale genbrugsplads. De indsamlede batteripakker vil blive genanvendt eller korrekt bortskaffet.

18V XR 16 GA GERADNAGELMASCHINE

DCN662

Herzlichen Glückwunsch!

Sie haben sich für ein Gerät von DEWALT entschieden. Langjährige Erfahrung, sorgfältige Produktentwicklung und Innovation machen DEWALT zu einem zuverlässigen Partner für professionelle Anwender von Elektrowerkzeugen.

Technische Daten

		DCN662
Spannung	V _{DC}	18
Typ		1
Akkutyp		Li-Ion
Auslösemodus		Sequentiell/ Einzelstoß
Befestigungselemente		
Länge	mm	32–64
Schaftdurchmesser	mm	1,6
Winkel		0°
Antriebsenergie	J	48
Gewicht (ohne Akku)	kg	2,4
Lärmwerte und/oder Vibrationswerte (Triax-Vektorsumme) gemäß EN60745-2-16:		
L _{PA} (Emissions-Schalldruckpegel)	dB(A)	83
L _{WA} (Schallleistungspegel)	dB(A)	94
K (Unsicherheit für den angegebenen Schallpegel)	dB(A)	3
Vibrationskennwert a _h =		
	m/s ²	2,5
Unsicherheitswert K =		
	m/s ²	1,5

Der in diesem Informationsblatt angegebene Vibrations- und/oder Lärmwert wurde gemäß einem standardisierten Test laut EN60745 gemessen und kann für einen Vergleich zwischen zwei Geräten verwendet werden. Er kann zu einer vorläufigen Einschätzung der Exposition verwendet werden.



WARNUNG: Der angegebene Vibrations- und/oder Lärmwert bezieht sich auf die Hauptanwendung des Gerätes. Wenn das Gerät jedoch für andere Anwendungen, mit anderem Zubehör oder schlecht gewartet eingesetzt wird, kann der Vibrations- und/oder Lärmwert verschieden sein. Dies kann den Expositionsgrad über die Gesamtbetriebszeit erheblich erhöhen.

Eine Schätzung der Vibrations- und/oder Lärmbelastung sollte auch berücksichtigen, wie oft das Gerät ausgeschaltet wird oder über welche Zeit es zwar läuft, aber nicht wirklich in Betrieb ist. Dies kann die Exposition über die Gesamtbetriebszeit erheblich mindern.

Identifizieren Sie zusätzliche Sicherheitsmaßnahmen, um den Bediener vor den Vibrations- und/oder Lärmauswirkungen zu schützen, wie: Pflege des

Werkzeugs und Zubehörs, Hände warm halten (wichtig in Bezug auf Vibrationsauswirkungen), Organisation von Arbeitsmustern.

EG-Konformitätserklärung

Maschinenrichtlinie



18V XR 16 GA Geradnagelmaschine DCN662

DEWALT erklärt hiermit, dass diese unter **Technische Daten** beschriebenen Produkte die folgenden Vorschriften erfüllen: 2006/42/EG, EN60745-1:2009+A11:2010, EN60745-2-16:2010.

Diese Produkte erfüllen auch die Anforderungen von Richtlinie 2014/30/EU und 2011/65/EU. Für weitere Informationen wenden Sie sich bitte an DEWALT unter der folgenden Adresse oder schauen Sie auf der Rückseite dieser Betriebsanleitung nach.

Der Unterzeichnete ist verantwortlich für die Zusammenstellung des technischen Dossiers und gibt diese Erklärung im Namen von DEWALT ab.

Markus Rempel
Technischer Direktor
DEWALT, Richard-Klinger-Straße 11
65510 Idstein, Deutschland
08.01.2021



WARNUNG: Zur Reduzierung der Verletzungsgefahr bitte die Bedienungsanleitung lesen.

Definitionen: Sicherheitsrichtlinien

Im Folgenden wird die Relevanz der einzelnen Warnhinweise erklärt. Bitte lesen Sie das Handbuch und achten Sie auf diese Symbole.



GEFAHR: Weist auf eine unmittelbar drohende gefährliche Situation hin, die, sofern nicht vermieden, zu tödlichen **oder schweren Verletzungen führt**.



WARNUNG: Weist auf eine möglicherweise gefährliche Situation hin, die, sofern nicht vermieden, zu tödlichen **oder schweren Verletzungen führen kann**.



VORSICHT: Weist auf eine möglicherweise gefährliche Situation hin, die, sofern nicht vermieden, **u. U. zu leichten oder mittelschweren Verletzungen führen kann**.

HINWEIS: Weist auf ein Verhalten hin, das **nichts mit Verletzungen zu tun hat**, aber, wenn es **nicht vermieden wird**, zu **Sachschäden führen kann**.

Akkus				Ladegeräte/Ladedauer (Minuten)									
Kat #	V _{GS}	Ah	Gewicht (kg)	DCB104	DCB107	DCB112	DCB113	DCB115	DCB116	DCB117	DCB118	DCB132	DCB119
DCB546	18/54	6,0/2,0	1,05	60	270	170	140	90	80	40	60	90	X
DCB547	18/54	9,0/3,0	1,46	75*	420	270	220	135*	110*	60	75*	135*	X
DCB548	18/54	12,0/4,0	1,44	120	540	350	300	180	150	80	120	180	X
DCB181	18	1,5	0,35	22	70	45	35	22	22	22	22	22	45
DCB182	18	4,0	0,61	60/40**	185	120	100	60	60/45**	60/40**	60/40**	60	120
DCB183/B/G	18	2,0	0,40	30	90	60	50	30	30	30	30	30	60
DCB184/B/G	18	5,0	0,62	75/50**	240	150	120	75	75/60**	75/50**	75/50**	75	150
DCB185	18	1,3	0,35	22	60	40	30	22	22	22	22	22	40
DCB187	18	3,0	0,54	45	140	90	70	45	45	45	45	45	90
DCB189	18	4,0	0,54	60	185	120	100	60	60	60	60	60	120

*Datumscode 201811475B oder höher

**Datumscode 201536 oder höher



Weist auf ein Stromschlagrisiko hin.



Weist auf eine Brandgefahr hin.

ALLGEMEINE SICHERHEITSWARNHINWEISE FÜR ELEKTROWERKZEUGE



WARNUNG: Beachten Sie alle Sicherheitshinweise, Anweisungen, Darstellungen und Daten, die Sie mit dem Gerät erhalten. Wenn Sie die folgenden Anweisungen nicht beachten, kann es zu elektrischem Schlag, Feuer und/oder schweren Verletzungen kommen.

BEWAHREN SIE ALLE WARNHINWEISE UND ANWEISUNGEN ZUM SPÄTEREN NACHSCHLAGEN AUF

Der Begriff „Elektrowerkzeug“ in den Warnhinweisen bezieht sich auf Ihr netzbetriebenes Elektrowerkzeug (mit Kabel) oder auf Ihr akkubetriebenes (kabelloses) Elektrowerkzeug.

1) Sicherheit im Arbeitsbereich

- Halten Sie den Arbeitsbereich sauber und gut ausgeleuchtet.** Unaufgeräumte oder dunkle Bereiche begünstigen Unfälle.
- Betreiben Sie das Elektrowerkzeug nicht in explosionsgefährdeten Umgebungen, in denen sich z. B. brennbare Flüssigkeiten, Gase oder Staub befinden.** Elektrowerkzeuge erzeugen Funken, die den Staub oder die Dämpfe entzünden können.
- Halten Sie Kinder und Zuschauer fern, während Sie ein Elektrogerät betreiben.** Ablenkung kann dazu führen, dass Sie die Kontrolle über das Gerät verlieren.

2) Elektrische Sicherheit

- Der Stecker des Elektrogerätes muss in die Steckdose passen. Ändern Sie niemals den Stecker in irgendeiner Form. Verwenden Sie keinerlei Adapterstecker an geerdeten Elektrogeräten.** Unveränderte Stecker und passende Steckdosen mindern die Gefahr eines elektrischen Schlages.

- Vermeiden Sie Körperkontakt mit geerdeten Flächen, wie Rohre, Radiatoren, Herde und Kühlgeräte.** Es besteht eine erhöhte Gefahr für einen elektrischen Schlag, wenn Ihr Körper geerdet ist.
- Setzen Sie Elektrogeräte keinem Regen oder feuchter Umgebung aus.** Wenn Wasser in das Elektrogerät eindringt, erhöht sich die Gefahr eines elektrischen Schlages.
- Überlasten Sie das Kabel nicht. Verwenden Sie niemals das Kabel, um das Elektrogerät zu tragen oder durch Ziehen vom Netz zu trennen. Halten Sie das Kabel fern von Hitze, Öl, scharfen Kanten oder beweglichen Teilen.** Beschädigte oder verhedderte Kabel erhöhen die Gefahr eines elektrischen Schlages.
- Wenn Sie ein Elektrogerät im Freien betreiben, verwenden Sie ein für den Außeneinsatz geeignetes Verlängerungskabel.** Die Verwendung von für den Außeneinsatz geeigneten Kabeln mindert die Gefahr eines elektrischen Schlages.
- Wenn der Betrieb eines Elektrogerätes in feuchter Umgebung unumgänglich ist, verwenden Sie eine durch einen Fehlerstromschutzschalter (FI-Schalter oder Rcd) geschützte Stromversorgung.** Der Einsatz eines Fehlerstromschutzschalters mindert die Gefahr eines elektrischen Schlages.

3) Sicherheit von Personen

- Seien Sie aufmerksam, achten Sie darauf, was Sie tun, und gehen Sie mit Vernunft an die Arbeit mit einem Elektrowerkzeug. Benutzen Sie kein Elektrowerkzeug, wenn Sie müde sind oder unter dem Einfluss von Drogen, Alkohol oder Medikamenten stehen.** Ein Moment der Unachtsamkeit beim Betrieb eines Elektrogerätes kann zu schweren Verletzungen führen.
- Tragen Sie persönliche Schutzausrüstung und immer eine Schutzbrille.** Das Tragen persönlicher Schutzausrüstung, wie Staubmaske, rutschfeste Sicherheitsschuhe, Schutzhelm oder Gehörschutz, je nach

Art und Einsatz des Elektrowerkzeuges, verringert das Risiko von Verletzungen.

- c) **Vermeiden Sie unbeabsichtigtes Starten. Vergewissern Sie sich, dass der Schalter in der AUS-Position ist, bevor Sie das Gerät an die Stromversorgung und/oder an den Akku anschließen oder wenn Sie das Gerät aufnehmen oder tragen.** Wenn Sie beim Tragen des Elektrowerkzeuges den Finger am Schalter haben oder das Gerät eingeschaltet an die Stromversorgung anschließen, kann dies zu Unfällen führen.
- d) **Entfernen Sie alle Einstellschlüssel oder Werkzeuge, bevor Sie das Elektrogerät einschalten.** Werkzeuge oder Schlüssel, die an rotierenden Teilen des Elektrogerätes angebracht sind, können zu Verletzungen führen.
- e) **Vermeiden Sie eine abnormale Körperhaltung. Sorgen Sie für einen sicheren Stand und halten Sie jederzeit das Gleichgewicht.** Dadurch können Sie das Elektrowerkzeug in unerwarteten Situationen besser kontrollieren.
- f) **Tragen Sie geeignete Kleidung. Tragen Sie keine weite Kleidung und keinen Schmuck. Halten Sie Ihre Haare, Kleidung und Handschuhe von beweglichen Teilen fern.** Lose sitzende Kleidung, Schmuck oder lange Haare können sich in den beweglichen Teilen verfangen.
- g) **Wenn Geräte für den Anschluss an eine Staubabsaugung und Staubsammlung vorgesehen sind, vergewissern Sie sich, dass diese richtig angeschlossen sind und verwendet werden.** Der Einsatz von Staubsammlern kann staubbedingte Gefahren mindern.
- h) **Vermeiden Sie, durch die häufige Nutzung des Werkzeugs in einen Trott zu verfallen und Prinzipien für die Werkzeugsicherheit zu ignorieren.** Eine nachtsame Aktion kann im Bruchteil einer Sekunde zu schweren Verletzungen führen.

4) Verwendung und Pflege des Elektrogerätes

- a) **Überlasten Sie das Elektrogerät nicht. Verwenden Sie das für Ihre Arbeit passende Elektrogerät.** Das richtige Gerät wird die Aufgabe besser und sicherer erledigen, wenn es bestimmungsgemäß verwendet wird.
- b) **Benutzen Sie kein Elektrowerkzeug, dessen Schalter defekt ist.** Ein Elektrowerkzeug, das sich nicht mehr ein- oder ausschalten lässt, ist gefährlich und muss repariert werden.
- c) **Trennen Sie den Stecker vom Netz und/ oder den Akku (sofern abnehmbar) vom Elektrowerkzeug, bevor Sie Einstellungen am Gerät vornehmen, Zubehör wechseln oder es aufbewahren.** Diese Vorbeugemaßnahmen mindern die Gefahr, dass das Elektrogerät unbeabsichtigt startet.
- d) **Bewahren Sie nicht verwendete Elektrogeräte für Kinder unerreichbar auf und lassen Sie nicht zu, dass Personen ohne Erfahrung mit dem Elektrogerät oder mit diesen Anweisungen das Elektrogerät bedienen.**

Elektrogeräte sind in den Händen nicht geschulter Personen gefährlich.

- e) **Warten Sie die Elektrogeräte. Prüfen Sie, ob bewegliche Teile verzogen oder ausgeschlagen, ob Teile gebrochen oder in einem Zustand sind, der den Betrieb des Elektrogerätes beeinträchtigen kann. Bei Beschädigungen lassen Sie das Elektrogerät reparieren, bevor Sie es verwenden.** Viele Unfälle entstehen wegen mangelnder Wartung der Elektrogeräte.
- f) **Halten Sie Schneidwerkzeuge scharf und sauber.** Richtig gewartete Schneidwerkzeuge mit scharfen Klingen blockieren seltener und sind leichter unter Kontrolle zu halten.
- g) **Verwenden Sie Elektrogeräte, Zubehör und Einsätze (Bits) usw. gemäß diesen Anweisungen und unter Berücksichtigung der Arbeitsbedingungen und der Aufgabe.** Wenn Sie das Elektrogerät für Aufgaben verwenden, die nicht bestimmungsgemäß sind, kann dies zu gefährlichen Situationen führen.
- h) **Halten Sie die Griffe trocken, sauber und frei von Öl und Fett.** Rutschige Griffe und Oberflächen unterbinden die sichere Bedienbarkeit und Kontrolle über das Werkzeug in unerwarteten Situationen.

5) Verwendung und Pflege von Akkugeräten

- a) **Laden Sie die Akkus nur in Ladegeräten auf, die vom Hersteller empfohlen werden.** Ein Ladegerät, das für einen bestimmten Akkutyp geeignet ist, kann zu Brandgefahr führen, wenn es mit einem anderen Akku verwendet wird.
- b) **Verwenden Sie Elektrogeräte nur mit den speziell vorgesehenen Akkus.** Der Einsatz anderer Akkus kann zu Verletzungs- und Brandgefahr führen.
- c) **Wenn Akkus nicht verwendet werden, halten Sie sie von anderen Metallteilen, z. B. Büroklammern, Münzen, Schlüsseln, Nägeln, Schrauben oder anderen kleinen Metallteilen fern, die eine Verbindung zwischen den Polen verursachen können.** Wenn die Akkupole kurzgeschlossen werden, kann dies zu Verbrennungen oder einem Brand führen.
- d) **Bei falscher Anwendung kann Flüssigkeit aus dem Akku austreten. Vermeiden Sie den Kontakt damit. Bei zufälligem Kontakt mit Wasser abspülen. Wenn die Flüssigkeit in die Augen kommt, nehmen Sie zusätzlich ärztliche Hilfe in Anspruch.** Austretende Akkufflüssigkeit kann zu Hautreizungen oder Verbrennungen führen.
- e) **Verwenden Sie kein Akkupack oder Werkzeug, das beschädigt ist oder modifiziert wurde.** Beschädigte oder modifizierte Akkus können unvorhersehbare Reaktionen auslösen und zu Bränden, Explosionen oder Verletzungen führen.
- f) **Setzen Sie das Akkupack oder Werkzeug keinem Feuer oder übermäßig hohen Temperaturen aus.** Die Belastung durch Feuer oder Temperaturen über 130 °C kann zur Explosion führen.

- g) **Befolgen Sie alle Ladeanweisungen und laden Sie das Akkupack oder Werkzeug nicht außerhalb des in den Anweisungen festgelegten Temperaturbereichs auf.** Ein unsachgemäßer Ladevorgang oder Temperaturen außerhalb des festgelegten Bereichs können den Akku schädigen und die Brandgefahr erhöhen.

6) Service

- a) **Lassen Sie Ihr Elektrowerkzeug nur von qualifiziertem Fachpersonal und nur mit Original-Ersatzteilen reparieren.** Damit wird sichergestellt, dass die Sicherheit des Gerätes erhalten bleibt.
- b) **Führen Sie niemals Wartungsarbeiten an beschädigten Akkus durch.** Die Wartung von Akkupacks darf nur vom Hersteller selbst oder autorisierten Dienstleistern durchgeführt werden.

Sicherheitswarnhinweise für Nagelmaschinen

- **Gehen Sie stets davon aus, dass das Werkzeug Klammern enthält.** Die sorglose Behandlung der Nagelmaschine kann zum unerwarteten Abfeuern der Nägel und zu Verletzungen führen.
- **Zeigen Sie mit dem Werkzeug nicht auf sich selbst oder in Richtung anderer Personen.** Bei unerwarteter Auslösung werden Nägel abgegeben, wodurch eine Verletzung verursacht wird.
- **Betätigen Sie das Werkzeug nur, wenn es fest am Werkstück anliegt.** Wenn zwischen Werkzeug und Werkstück kein Kontakt besteht, kann die Klammer vom vorgesehenen Ziel abgelenkt werden.
- **Wenn eine Klammer im Werkzeug stecken bleibt, trennen Sie die Stromversorgung.** Wenn Sie einen klemmenden Nagel entfernen, kann die Nagelmaschine unbeabsichtigt eingeschaltet werden, wenn sie in eine Steckdose eingesteckt ist.
- **Gehen Sie beim Entfernen einer steckengebliebenen Klammer vorsichtig vor.** Möglicherweise steht der Mechanismus unter Druck, sodass die Klammer beim Beheben der Blockade mit hoher Geschwindigkeit ausgeworfen werden kann.
- **Benutzen Sie diese Nagelmaschine nicht zur Befestigung von Stromkabeln.** Das Werkzeug ist nicht für die Installation von Elektrokabeln vorgesehen und kann deren Isolierung beschädigen, wodurch Stromschläge oder Brände verursacht werden können.

Sicherheitsvorschriften für Stauchkopfnagler

- **Gehen Sie stets davon aus, dass das Werkzeug Klammern enthält.** Die sorglose Behandlung der Nagelmaschine kann zum unerwarteten Abfeuern der Nägel und zu Personenverletzung führen.
- **Zeigen Sie mit dem Werkzeug nicht auf sich selbst oder in Richtung anderer Personen.** Durch eine unerwartete Betätigung wird eine Klammer ausgestoßen, die Verletzungen verursachen kann.

- **Betätigen Sie das Werkzeug nur, wenn es fest am Werkstück anliegt.** Wenn zwischen Werkzeug und Werkstück kein Kontakt besteht, kann die Klammer vom vorgesehenen Ziel abgelenkt werden.
 - **Wenn eine Klammer im Werkzeug stecken bleibt, trennen Sie die Stromversorgung.** Wenn Sie einen klemmenden Nagel entfernen, kann die Nagelmaschine unbeabsichtigt eingeschaltet werden, wenn sie in eine Steckdose eingesteckt ist.
 - **Gehen Sie beim Entfernen einer steckengebliebenen Klammer vorsichtig vor.** Möglicherweise steht der Mechanismus unter Druck, sodass die Klammer beim Beheben der Blockade mit hoher Geschwindigkeit ausgeworfen werden kann.
 - **Benutzen Sie diese Nagelmaschine nicht zur Befestigung von Stromkabeln.** Das Werkzeug ist nicht für die Installation von Elektrokabeln vorgesehen und kann deren Isolierung beschädigen, wodurch Stromschläge oder Brände verursacht werden können.
 - Tragen Sie stets eine Schutzbrille.
 - Tragen Sie stets einen Gehörschutz.
 - Nutzen Sie ausschließlich den in der Anleitung beschriebenen Typ von Klammern.
 - Nutzen Sie keine Ständer zur Befestigung des Werkzeugs an einem Träger.
 - Demontieren oder blockieren Sie keine Komponenten des Eintreibgeräts, wie beispielsweise den Kontaktanschlag.
 - Überprüfen Sie vor jeder Inbetriebnahme die ordnungsgemäße Funktionsweise des Sicherheits- und Auslösemechanismus sowie den festen Sitz aller Schrauben und Muttern.
 - Nutzen Sie das Werkzeug nicht als Hammer.
 - Verwenden Sie das Werkzeug DCN662 nicht
 - wenn Sie von einem Nagelbereich zu einem anderen wechseln und dazu Gerüste, Treppen, Leitern oder leiterähnliche Konstruktionen verwenden, z.B. Dachlatten usw.;
 - beim Verschließen von Kästen oder Kisten;
 - zum Anbringen von Sicherheitssystemen für den Transport, z.B. an Fahrzeugen, Waggons usw.
- Ausnahmen entnehmen Sie Ihren örtlichen nationalen Arbeitsplatzvorschriften.
- Immer die lokalen Arbeitsplatzvorschriften beachten.
 - Richten Sie Eintreibgeräte niemals auf sich selbst oder eine andere Person.
 - Halten Sie das Werkzeug bei Betrieb stets so, dass ein möglicher Rückschlag aufgrund einer Unterbrechung der Stromversorgung oder harter Stellen im Werkstück nicht zu Verletzungen an Kopf oder Körper führen kann.
 - Richten Sie das Eintreibgerät bei Betrieb niemals ins Freie.
 - Halten Sie das Werkzeug im Arbeitsbereich bei Transport an den Arbeitsplatz an einem der Griffe, stets mit der Auslösersicherheitsperre in verriegelter Position.
 - Berücksichtigen Sie die Bedingungen im Arbeitsbereich. Die Klammern können flache Werkstücke durchdringen oder an

Ecken und Kanten des Werkstückes abrutschen und dadurch Personen gefährden.

- Treiben Sie keine Klammern in Kantennähe des Werkstückes ein.
- Treiben Sie keine Klammern über andere Klammern ein.

Zusätzliche Sicherheitshinweise für Nagelmaschinen



WARNUNG: Bei der Verwendung einer Nagelmaschine sollten alle wie unten beschriebenen Sicherheitsvorkehrungen beachtet werden, um das Risiko von tödlichen oder schweren Verletzungen zu vermeiden. Lesen und verstehen Sie alle Anweisungen, bevor Sie das Werkzeug bedienen.



WARNUNG: Sprühen Sie **NIE** Schmiermittel oder Reinigungslösungen in das Innere des Werkzeugs oder tragen diese auf irgendeine andere Weise auf. Das kann die Lebensdauer und Leistung des Werkzeugs ernsthaft beeinträchtigen.



WARNUNG: Wenn das Werkzeug fallen gelassen wurde oder Sie vermuten, dass das Werkzeug beschädigt ist, führen Sie eine **Kontrolle der Funktionsfähigkeit** des Werkzeugs durch, wie sie im Abschnitt „Modusauswahl“ des Handbuchs beschrieben wird. Wenn die Funktionsfähigkeit nicht der Beschreibung im Handbuch entspricht, Verwenden Sie das Werkzeug nicht weiter und lassen Sie es von einer autorisierten DEWALT-Kundendienststelle warten.

- **Halten Sie das Werkzeug an den isolierten Griffflächen, wenn Arbeiten durchgeführt werden, bei denen die Befestigungselemente versteckte Leitungen berühren könnten.** Ein Kontakt mit einer spannungsführenden Leitung setzt auch die freiliegenden Metallteile des Elektrowerkzeugs unter Spannung und der Benutzer erleidet einen Stromschlag.
 - **Tragen Sie während des Gebrauchs immer geeigneten Gehörschutz und andere Schutzausrüstung.** Unter bestimmten Bedingungen und je nach Anwendungsdauer kann das Geräusch dieses Produktes zu Gehörverlust führen.
 - Trennen Sie den Akku vom Gerät, wenn er nicht benutzt wird. Nehmen Sie immer den Akku ab und entfernen Sie die Befestigungselemente aus dem Magazin, bevor Sie den Arbeitsbereich verlassen oder das Gerät an einen anderen Benutzer weitergeben. Nehmen Sie erst den Akku ab, bevor Sie das Werkzeug in einen anderen Arbeitsbereich bringen, der nur durch die Benutzung von Gerüsten, Treppen, Leitern und dergleichen erreichbar ist. Nehmen Sie keine Einstellungen vor, führen Sie keine Wartungsarbeiten durch und entfernen Sie keine eingeklemmten Befestigungselemente, solange der Akku angebracht ist.
 - **Entfernen Sie nicht den Auslöser, die Auslösersperre oder die Kontaktauslösung, manipulieren Sie diese Teile nicht und bewirken Sie auf keine andere Art, dass das Werkzeug nicht ordnungsgemäß betrieben werden kann.** Kleben oder binden Sie den Auslöser oder die Kontaktauslösung nicht in der eingeschalteten Position fest. Entfernen Sie nicht die Feder von der Kontaktauslösung.
- Führen Sie tägliche Inspektionen durch, ob sich Auslöser und Kontaktauslösung frei bewegen lassen. Sonst kann unkontrolliertes Auslösen die Folge sein.
- **Werkzeug vor dem Gebrauch überprüfen. Verwenden Sie kein Werkzeug, wenn ein Teil des Werkzeugs, des Auslösers, der Auslösersperre oder der Kontaktauslösung nicht betriebsbereit ist, abgetrennt oder verändert wurde oder nicht ordnungsgemäß funktioniert.** Beschädigte Teile oder fehlende Teile müssen vor Gebrauch repariert oder ersetzt werden. Siehe **Wartung**.
 - **Verändern oder modifizieren Sie das Werkzeug auf keinen Fall.**
 - **Gehen Sie stets davon aus, dass das Werkzeug Befestigungselemente enthält.**
 - **Richten Sie das Werkzeug niemals auf Mitarbeiter oder gegen sich selbst.** Das ist kein Spaß! Arbeiten Sie sicher! Respektieren Sie das Werkzeug als Arbeitsgerät.
 - **Bringen Sie das Werkzeug nicht an einen anderen Ort, indem Sie es am Auslöser tragen.** Sonst kann zufälliges Auslösen die Folge sein.
 - **Betätigen Sie immer die Auslösersperre, wenn das Werkzeug gerade nicht verwendet wird.** Die Verwendung der **Auslösersperre** verhindert zufälliges Auslösen.
 - Vermeiden Sie eine anormale Körperhaltung. Sorgen Sie jederzeit für einen sicheren Stand und halten Sie das Gleichgewicht. Der Verlust des Gleichgewichts kann Verletzungen verursachen.
 - **Verwenden Sie das Werkzeug nur für den vorgesehenen Zweck. Lassen Sie keine Befestigungselemente in die Luft ab und versuchen Sie nicht, sie in Beton, Stein, extrem hartes Holz, Knoten oder andere Materialien einzutreiben, die für die Befestigungselemente zu hart sind. Benutzen Sie das Werkzeugehäuse oder das Oberteil nicht als Hammer. Freigegebene Befestigungselemente können einen unerwarteten Weg nehmen und Verletzungen verursachen.**
 - **Halten Sie die Finger stets von der Kontaktauslösung fern, um Verletzungen durch unbeabsichtigtes Lösen des Schiebers zu vermeiden.**
 - Benutzen Sie das Gerät immer in einem sauberen, beleuchteten Bereich. Vergewissern Sie sich, dass die Arbeitsfläche frei von Verunreinigungen ist, und achten Sie darauf, dass Sie nicht ihren sicheren Stand verlieren, wenn Sie in erhöhten Umgebungen wie auf Dächern arbeiten.
 - **Treiben Sie keine Befestigungselemente in der Nähe der Werkstückkante ein.** Das Werkstück kann sich spalten, was bewirkt, dass das Befestigungselement abbrüllt und Sie oder andere Personen verletzt. Seien Sie sich bewusst, dass der Nagel der Holzmaserung folgen kann, so dass er unerwartet an der Seite des Werkstücks hervorsteht. Treiben Sie den Meißelpunkt des Nagels senkrecht zur Maserung ein, um Verletzungsgefahren zu verringern.
 - Treiben Sie Nägel nicht auf die Köpfe anderer Befestigungselemente ein und halten Sie das Werkzeug nicht in einem zu steilen Winkel. Verletzungen durch

starken Rückstoß, verklemmte Befestigungselemente oder zurückspringende Nägel können entstehen.

- **Halten Sie Ihre Hände und Körperteile vom unmittelbaren Arbeitsbereich fern.** Halten Sie das Werkstück wenn nötig mit Klemmen fest, um Hände und andere Körperteile keiner Verletzungsgefahr auszusetzen. Stellen Sie sicher, dass das Werkstück ordnungsgemäß befestigt ist, bevor Sie den Nagel gegen das Werkstück drücken. Die Kontaktauslösung kann dazu führen, dass das Werkstück sich unerwartet verschiebt.
- **Verwenden Sie das Werkzeug nicht bei Vorhandensein von entflammbarem Staub, Gasen oder Dämpfen.** Das Werkzeug kann Funken erzeugen, die die Gase entzünden und zu einem Brand führen können. Das Eintreiben eines Nagels in einen anderen Nagel kann ebenfalls Funken verursachen.
- **Halten Sie das Gesicht und andere Körperteile von der Rückseite der Werkzeugkappe fern, wenn Sie in Bereichen mit wenig Platz arbeiten.** Ein plötzlicher Rückstoß kann zu einem Stoß gegen den Körper führen, insbesondere wenn das Eintreiben in hartes oder dichtes Material erfolgt.
- Halten Sie das Werkzeug gut fest, um die Kontrolle zu behalten, wenn das Werkzeug etwas von der Arbeitsfläche zurückspringt, wenn das Befestigungselement eingetrieben wird. Im Stoßmodus kann ein unerwünschtes Befestigungselement eingetrieben werden, wenn die Kontaktauslösung die Arbeitsfläche wieder berührt, bevor der Auslöser freigegeben wurde.
- Die Wahl der Auslösmethode ist wichtig. Im Handbuch finden Sie Informationen zu den Optionen für die Auslösung.

Wahlschalter Sequentiell/Einzelstoß

Sequentieller Modus /

- **Wenn das Werkzeug im sequentiellen Modus verwendet wird, betätigen Sie das Werkzeug nur, wenn es fest am Werkstück anliegt.**

Einzelstoßmodus //

- **Bei der Verwendung des Werkzeugs im Einzelstoßmodus ist darauf zu achten, dass aufgrund des Werkzeugrückstoßes unbeabsichtigte doppelte Auslösungen auftreten können.** Es können unerwünschte Befestigungselemente eingetrieben werden, wenn die Kontaktauslösung versehentlich die Arbeitsfläche berührt.
- **Halten Sie das Werkzeug immer gut fest, wenn es im Stoßmodus verwendet wird.** Ungenaues Ansetzen des Werkzeugs kann zu einer fehlgeleiteten Entladung eines Befestigungselements führen.
- **Vermeidung von doppelten Auslösungen:**
 - Drücken Sie das Werkzeug nicht mit hohem Kraftaufwand gegen die Arbeitsfläche.
 - Lassen Sie das Werkzeug nach jeder Betätigung vollständig in die Ausgangsposition zurückkommen.
 - Verwenden Sie das Werkzeug im sequentiellen Modus.
- **Treiben Sie keine Nägel auf die Köpfe anderer Befestigungselemente ein.** Starker Rückstoß, verklemmte

Befestigungselemente oder zurückspringende Nägel können entstehen.

- **Achten Sie bei der Verwendung des Naglers auf die Werkstückdicke.** Vorstehende Nägel können Verletzungen verursachen.
- **Tiefeneinstellung: Um während der Tiefeneinstellung die Gefahr schwerer Verletzungen durch unbeabsichtigte Betätigung zu reduzieren, beachten Sie IMMER Folgendes:**
 - Entfernen Sie den Akku.
 - Betätigen Sie die Auslösersperre.
 - Vermeiden Sie während der Einstellung den Kontakt mit dem Auslöser.
- **Treiben Sie Nägel niemals „blind“ in Wände, Böden oder andere Arbeitsbereiche ein.** Befestigungselemente, die in spannungsführende elektrische Leitungen, Wasserleitungen oder andere Arten von Hindernissen eingetrieben werden, können zu Verletzungen führen.
- **Verwenden Sie das Gerät aufmerksam und vernünftig. Benutzen Sie kein Werkzeug, wenn Sie müde sind oder unter dem Einfluss von Drogen, Alkohol oder Medikamenten stehen.** Ein Moment der Unachtsamkeit beim Betrieb eines Elektrogerätes kann zu schweren Verletzungen führen.

Restrisiken

Trotz Beachtung der geltenden Sicherheitsvorschriften und des Einsatzes von Schutzvorrichtungen können bestimmte Risiken nicht vermieden werden. Diese sind:

- Beeinträchtigung des Gehörs.
- Verletzungsgefahr durch umherfliegende Teilchen.
- Verbrennungsgefahr durch während des Betriebes heiß werdende Zubehörteile.
- Verletzungsgefahr durch andauernden Gebrauch.

BEWAHREN SIE DIESE ANWEISUNGEN AUF

Ladegeräte

An DEWALT-Ladegeräten müssen keine Einstellungen vorgenommen werden, und sie wurden für eine möglichst einfache Bedienung konzipiert.

Elektrische Sicherheit

Der Elektromotor wurde für eine einzige Spannung konstruiert. Überprüfen Sie immer, ob die Spannung des Akkus der Spannung auf dem Typenschild entspricht. Stellen Sie auch sicher, dass die Spannung Ihres Ladegeräts der Netzspannung entspricht.



Ihr DEWALT Ladegerät ist gemäß EN60335 doppelt isoliert. Es muss deshalb nicht geerdet werden.

Wenn das Netzkabel beschädigt ist, darf es nur von DEWALT oder einer autorisierten Kundendienststelle ausgetauscht werden.



Bei Ersatz des Netzkabels achten Sie auf Verwendung des Schweizer Netzsteckers.

Typ 11 für Klasse II (Doppelisolierung) – Geräte

Typ 12 für Klasse I (Schutzleiter) – Geräte



Ortsveränderliche Geräte, die im Freien verwendet werden, müssen über einen Fehlerstromschutzschalter angeschlossen werden.

Verwendung eines Verlängerungskabels

Ein Verlängerungskabel sollte nur verwendet werden, wenn es absolut notwendig ist. Verwenden Sie ein zugelassenes Verlängerungskabel, das für die Leistungsaufnahme Ihres Ladegerätes geeignet ist (siehe **Technische Daten**). Der Mindestquerschnitt der Leitungen beträgt 1 mm² und die Höchstlänge beträgt 30 m.

Wenn Sie eine Kabeltrommel verwenden, wickeln Sie das Kabel vollständig ab.

Wichtige Sicherheitshinweise für alle

Akku-Ladegeräte

BEWAHREN SIE DIESE ANWEISUNGEN AUF: Dieses Handbuch enthält wichtige Sicherheits- und Betriebsanweisungen für kompatible Ladegeräte (siehe **Technische Daten**).

- Lesen Sie vor der Verwendung des Ladegeräts alle Anweisungen und Warnhinweise auf dem Ladegerät und dem Akku.



WARNUNG: Stromschlaggefahr. Keine Flüssigkeiten in das Ladegerät gelangen lassen. Dies kann einen elektrischen Schlag zur Folge haben.



WARNUNG: Wir empfehlen die Verwendung einer Fehlerstromschutzeinrichtung mit einem Nennfehlerstrom von maximal 30mA.



VORSICHT: Verbrennungsgefahr. Zur Reduzierung der Verletzungsgefahr sollten nur Akkus von DEWALT verwendet werden. Andere Akkutypen können bersten und Verletzungen und Sachschäden verursachen.



VORSICHT: Lassen Sie nicht zu, dass Kinder mit dem Werkzeug spielen.

HINWEIS: Wenn das Ladegerät in die Steckdose gesteckt wird, können die Ladekontakte im Ladegerät unter bestimmten Bedingungen durch Fremdmaterial kurzgeschlossen werden. Leitfähige Fremdmaterialien, z.B. unter anderem Stahlwolle, Alufolie oder angesammelte Metallpartikel, sollten von Hohlräumen des Ladegeräts ferngehalten werden. Ziehen Sie den Netzstecker des Ladegerätes immer aus der Steckdose, wenn kein Akku in der Vertiefung steckt. Ziehen Sie den Netzstecker des Ladegerätes vor dem Reinigen aus der Steckdose.

- **Der Akku darf NIEMALS in einem anderen Ladegerät, außer dem in diesem Handbuch beschriebenen, aufgeladen werden.** Das Ladegerät und der Akku wurden speziell zur gemeinsamen Verwendung konzipiert.
- **Diese Ladegeräte sind ausschließlich für das Laden von DEWALT Akkus bestimmt.** Eine anderweitige Verwendung kann zu Brand führen oder gefährliche oder tödliche Verletzungen durch Elektroschock verursachen.
- **Setzen Sie das Ladegerät weder Regen noch Schnee aus.**
- **Ziehen Sie immer am Stecker und nicht am Kabel, um das Ladegerät von der Stromquelle zu trennen.**

Dadurch wird das Risiko einer Beschädigung von Stecker und Kabel reduziert.

- **Verlegen Sie das Netzkabel so, dass niemand darauf treten oder darüber stolpern kann, und dass es keinen sonstigen schädlichen Einflüssen oder Belastungen ausgesetzt wird.**
- **Ein Verlängerungskabel sollte nur dann verwendet werden, wenn es absolut notwendig ist.** Ein ungeeignetes Verlängerungskabel kann zu Brand führen oder gefährliche oder tödliche Verletzungen durch Elektroschock verursachen.
- **Stellen Sie keine Gegenstände auf das Ladegerät bzw. stellen Sie das Ladegerät nicht auf eine weiche Oberfläche. Dadurch könnten die Lüftungsschlitze blockiert und das Gerät überhitzt werden.** Stellen Sie das Ladegerät von Hitzequellen entfernt auf. Das Ladegerät ist oben und unten am Gehäuse mit Lüftungsschlitzen versehen.
- **Betreiben Sie das Ladegerät nicht mit einem beschädigten Netzkabel oder Netzstecker—beschädigte Teile sind unverzüglich auszuwechseln.**
- **Benutzen Sie das Ladegerät nicht, wenn es einen harten Stoß erlitten hat, fallen gelassen oder anderweitig beschädigt wurde.** Bringen Sie es zu einer autorisierten Kundendienststelle.
- **Das Ladegerät darf nicht zerlegt werden. Bringen Sie es zu einer autorisierten Kundendienststelle, wenn es gewartet oder repariert werden muss.** Ein unsachgemäßer Zusammenbau kann gefährliche oder tödliche Verletzungen durch Elektroschock verursachen oder zu Brand führen.
- Zur Vermeidung von Gefahren muss ein beschädigtes Netzkabel unverzüglich vom Hersteller, einer Kundendienststelle oder einer anderen qualifizierten Person ausgetauscht werden.
- **Ziehen Sie den Netzstecker des Ladegerätes vor dem Reinigen aus der Steckdose. Dadurch wird das Risiko eines Stromschlags reduziert.** Durch alleiniges Herausnehmen des Akkus wird dieses Risiko nicht reduziert.
- Versuchen Sie **NIEMALS** 2 Ladegeräte miteinander zu verbinden.
- **Das Ladegerät wurde für den Betrieb mit standardmäßigem 230V Netzstrom konzipiert. Es darf mit keiner anderen Spannung verwendet werden.** Dies gilt nicht für das Fahrzeugladegerät.

Laden des Akkus (Abb. [Fig.] B)

1. Stecken Sie das Ladegerät in eine geeignete Steckdose, bevor Sie das Akkupack einsetzen.
2. Legen Sie das Akkupack **14** in das Ladegerät ein und vergewissern Sie sich, dass es vollständig eingerastet ist. Die rote Leuchte (Aufladen) blinkt wiederholt und zeigt dadurch an, dass der Ladevorgang begonnen wurde.
3. Der Abschluss des Ladevorgangs wird dadurch angezeigt, dass das rote Licht dauerhaft leuchtet. Der Akku ist vollständig aufgeladen und kann jetzt verwendet oder in der Ladestation gelassen werden. Um das Akkupack aus dem Ladegerät zu entnehmen, drücken Sie den Akku-Löseknopf **15** am Akkupack.

HINWEIS: Um die maximale Leistung und Lebensdauer der Li-Ionen-Akkus zu gewährleisten, laden Sie das Akkupack vor der ersten Verwendung vollständig auf.

Bedienung des Ladegeräts

Siehe Anzeigen unten zum Ladezustand der Akkus.

Anzeigen am Ladegerät	
	Wird geladen 
	Vollständig aufgeladen 
	Verzögerung heißer/kalter Akku* 

*Die rote Leuchte blinkt in der Zeit weiter, aber eine gelbe Anzeige leuchtet bei diesem Vorgang dauerhaft. Sobald der Akku eine angemessene Temperatur erreicht hat, geht die gelbe Leuchte aus und das Ladegerät nimmt den Ladevorgang wieder auf.

Diese/s kompatible/n Ladegerät/e lädt keine defekten Akkus auf. Das Ladegerät zeigt einen defekten Akku an, indem es nicht leuchtet.

HINWEIS: Dies kann auch auf ein Problem mit dem Ladegerät hinweisen.

Wenn das Ladegerät auf ein Problem hinweist, bringen Sie es zusammen mit dem Akku zur Überprüfung zu einer autorisierten Servicestelle.

Verzögerung heißer/kalter Akku

Wenn das Ladegerät erkennt, dass ein Akku zu heiß oder zu kalt ist, startet es automatisch eine „Verzögerung heißer/kalter Akku“, bis der Akku eine angemessene Temperatur erreicht hat. Das Ladegerät schaltet dann automatisch in den Lademodus. Diese Funktion gewährleistet eine maximale Lebensdauer des Akkus.

Ein kalter Akku wird mit einer geringeren Geschwindigkeit als ein warmer Akku geladen. Der Akku wird während des gesamten Ladevorgangs mit der geringeren Geschwindigkeit geladen, die sich auch nicht erhöht, wenn der Akku wärmer wird.

Das Ladegerät DCB118 ist mit einem internen Gebläse ausgestattet, um das Akkupack zu kühlen. Das Gebläse wird automatisch eingeschaltet, wenn das Akkupack gekühlt werden muss. Benutzen Sie das Ladegerät nicht, wenn das Gebläse nicht ordnungsgemäß funktioniert oder die Lüftungsschlitze blockiert sind. Verhindern Sie, dass Fremdkörper in das Ladegerät eintreten können.

Elektronischen Schutzsystem

XR Li-Ionen-Werkzeuge sind mit einem elektronischen Schutzsystem ausgestattet, das den Akku vor Überladung, Überhitzung und vollständiger Entladung schützt.

Das Werkzeug wird automatisch ausgeschaltet, sobald sich das elektronische Schutzsystem einschaltet. Wenn dies geschieht, setzen Sie das Lithium-Ionen-Akku in das Ladegerät, bis es vollständig aufgeladen ist.

Wandmontage

Diese Ladegeräte sind so konzipiert, dass sie an der Wand oder aufrecht auf einem Tisch oder einer Arbeitsoberfläche montiert

werden. Positionieren Sie das Ladegerät bei Wandmontage in Reichweite einer Steckdose und abseits von Kanten oder anderen Hindernissen, die den Luftstrom beeinträchtigen könnten. Nutzen Sie die Rückseite des Ladegeräts als Schablone für die Position der Montageschrauben an der Wand.

Montieren Sie das Ladegerät mit Schnellbauschrauben (separat erhältlich), die mindestens 25,4 mm lang sind und einen Schraubenkopfdurchmesser von 7-9 mm haben. Diese müssen in optimaler Tiefe in das Holz geschraubt werden, sodass ca. 5,5 mm der Schraube frei liegen. Richten Sie die Schlitze auf der Rückseite des Ladegeräts mit den frei liegenden Schrauben aus, und führen Sie diese vollständig in die Schlitze ein.

Anweisungen zur Reinigung des Ladegeräts

⚠️ WARNUNG: Stromschlaggefahr. Trennen Sie das Gerät vor der Reinigung von der Steckdose. Schmutz und Fett können mit einem Tuch oder einer weichen, nicht-metallischen Bürste vom Äußeren des Ladegeräts entfernt werden. Keinesfalls Wasser oder irgendwelche Reinigungslösungen verwenden. Achten Sie darauf, dass niemals Flüssigkeiten in das Gerät eindringen. Tauchen Sie niemals irgendein Teil des Gerätes in eine Flüssigkeit.

Akks

Wichtige Sicherheitsanweisungen für alle Akkus

Achten Sie beim Bestellen von Ersatzakkus darauf, dass Sie die Katalognummer und die Spannung angeben.

Wenn Sie den Akku aus dem Karton auspacken, ist er nicht vollständig geladen. Lesen Sie die unten aufgeführten Sicherheitsanweisungen, bevor Sie den Akku und das Ladegerät verwenden. Befolgen Sie anschließend den beschriebenen Ladevorgang.

LESEN SIE SÄMTLICHE ANWEISUNGEN

- **Betreiben Sie das Elektrowerkzeug nicht in explosionsgefährdeten Umgebungen, in denen sich z. B. brennbare Flüssigkeiten, Gase oder Staub befinden.** Beim Einsetzen und Herausnehmen des Akkus aus dem Ladegerät können sich Staub oder Dämpfe entzünden.
- **Setzen Sie das Akku niemals mit Gewalt in das Ladegerät ein. Führen Sie niemals Änderungen am Akku durch, damit es in ein anderes Ladegerät passt, da das Akku reißen kann, was zu schweren Verletzungen führen kann.**
- *Laden Sie die Akkus nur in Ladegeräten von DeWALT auf.*
- **Das Ladegerät KEINEN Spritzern aussetzen und NICHT in Wasser oder andere Flüssigkeiten eintauchen.**
- **Lagern und verwenden Sie das Werkzeug und den Akku nicht an Orten, an denen die Temperatur unter 4 °C (39,2 °F) fallen kann (zum Beispiel Schuppen oder Metallgebäude im Winter), oder an denen sie 40 °C (104 °F) erreichen oder überschreiten kann (zum Beispiel Schuppen oder Metallgebäude im Sommer).**
- **Den Akku nicht verbrennen, auch wenn er stark beschädigt oder vollkommen verschlissen ist. Der Akku kann im Feuer explodieren. Beim Verbrennen eines Lithiumionen-Akkus entstehen giftige Dämpfe und Stoffe.**

- **Wenn der Akkuelektrolyt mit der Haut in Kontakt kommt, waschen Sie die Stelle sofort mit einer milden Seife und Wasser.** Wenn Akkuelektrolyt in die Augen gelangt, spülen Sie das offene Auge für 15 Minuten, oder bis die Reizung nachlässt, mit Wasser. Falls Sie sich in ärztliche Behandlung begeben müssen: Das Akkuelektrolyt besteht aus einer Mischung von organischen Karbonaten und Lithiumsalzen.
- **Der Inhalt einer geöffneten Akkuzelle kann Atemwegsreizungen verursachen.** Sorgen Sie für Frischluft. Wenn die Symptome anhalten, begeben Sie sich in ärztliche Behandlung.



WARNUNG: Verbrennungsgefahr. Die Akkuelektrolytflüssigkeit kann brennbar sein, wenn sie Funken oder einer Flamme ausgesetzt ist.



WARNUNG: Versuchen Sie niemals und unter keinen Umständen, den Akku zu öffnen. Wenn das Akkugehäuse Risse oder Beschädigungen aufweist, darf es nicht in das Ladegerät gelegt werden. Den Akku nicht quetschen, fallen lassen oder beschädigen. Verwenden Sie niemals einen Akku oder ein Ladegerät, wenn sie einen harten Schlag erlitten haben, fallen gelassen, überfahren oder sonst wie beschädigt wurden (z. B. wenn sie mit einem Nagel durchlöchert wurden, mit einem Hammer darauf geschlagen oder getreten wurde). Ein Stromunfall oder ein tödlicher Stromschlag könnte entstehen. Beschädigte Akkus sollten zum Recycling zur Kundendienststelle zurückgebracht werden.



WARNUNG: Feuergefahr. Akku nicht so aufbewahren oder transportieren, dass metallische Gegenstände die offenen Pole berühren können. Platzieren Sie das Akkupack beispielsweise nicht in Schürzen, Taschen, Werkzeugkästen, Produktverpackungen, Schubladen, usw. mit losen Nägeln, Schrauben, Schlüsseln, usw.



VORSICHT: Wenn das Werkzeug nicht in Gebrauch ist, muss es seitlich auf eine stabile Fläche gelegt werden, wo es kein Stolperisiko darstellt und es nicht herunterfallen kann. Bestimmte Werkzeuge mit großen Akkus stehen aufrecht auf dem Akku und können leicht umgeworfen werden.

Transport



WARNUNG: Feuergefahr. Beim Transport von Akkus können Brände entstehen, wenn die Batterieanschlüsse unbeabsichtigt Kontakt mit leitfähigen Materialien bekommen. Stellen Sie beim Transportieren von Akkus sicher, dass die Batterieanschlüsse geschützt und gut isoliert sind, damit sie nicht in Kontakt mit Materialien kommen können, durch die ein Kurzschluss entstehen kann.

HINWEIS: Lithium-Ionen-Akkus -sollten nicht in aufgegebenem Reisegepäck transportiert werden.

DeWALT Akkus erfüllen alle geltenden Transportvorschriften, so wie sie von den Industrie- und Rechtsnormen vorgeschrieben werden, einschließlich der UN-Empfehlungen für die Beförderung gefährlicher Güter; der Vorschriften über die Beförderung gefährlicher Güter der International Air Transport Association (IATA), der International Maritime Dangerous Goods

(IMDG) Regulations und der Regelungen des europäischen Übereinkommens über die internationale Beförderung gefährlicher Güter auf der Straße (ADR). Lithium-Ionen-Zellen und -Akkus wurden gemäß Abschnitt 38,3 der „Empfehlungen der Vereinten Nationen zur Beförderung gefährlicher Stoffe, Testhandbuch und Kriterien“ getestet.

In den meisten Fällen ist zu erwarten, dass der Versand eines DeWALT-Akkus von der Klassifizierung als Gefahrstoff der voll regulierten Klasse 9 ausgenommen wird. In der Regel müssen nur Sendungen, die einen Lithium-Ionen-Akku mit einer Energiekennzahl von mehr als 100 Wattstunden (Wh) enthalten, als voll regulierte Klasse 9 verschickt werden. Bei allen Lithium-Ionen-Akkus ist die Wattstunden-Bewertung auf der Packung angegeben. Außerdem empfiehlt DeWALT den alleinigen Luftversand von Lithium-Ionen-Akkus aufgrund der komplexen Regulierungen generell nicht, und zwar unabhängig von der Wattstunden-Bewertung. Lieferungen von Werkzeugen mit Batterien (Combo-Kits) können als Ausnahme per Luftfracht versandt werden, wenn die Wattstunden-Bewertung des Akkus nicht mehr als 100 Wh beträgt.

Unabhängig davon, ob ein Transport als ausgenommen oder vollständig reguliert gilt, liegt es in der Verantwortung des Versenders, sich über die aktuellen Vorschriften in Bezug auf die Anforderungen für Verpackung, Etikettierung/Kennzeichnung und Dokumentation zu informieren.

Die Informationen in diesem Abschnitt des Handbuchs werden in gutem Glauben zur Verfügung gestellt und es wird davon ausgegangen, dass sie zum Zeitpunkt der Erstellung des Dokuments genau sind. Jedoch wird keine Garantie, weder ausdrücklich noch implizit, gegeben. Es liegt in der Verantwortung des Kunden sicherzustellen, dass seine Tätigkeiten den geltenden Vorschriften entsprechen.

Transport des FLEXVOLT™-Akkus

Der DeWALT FLEXVOLT™-Akku hat zwei Betriebsarten:

Anwendung und Transport.

Anwendungsmodus: Wenn der FLEXVOLT™-Akku unabhängig steht oder sich in einem DeWALT 18 V-Produkt befindet, funktioniert er als 18 V-Akku. Wenn sich der FLEXVOLT™-Akku in einem 54 V oder 108 V-Produkt (zwei 54 V-Akkus) befindet, funktioniert er als 54 V-Akku.

Transportmodus: Wenn die Abdeckkappe am FLEXVOLT™-Akku angebracht ist, befindet sich der Akku im

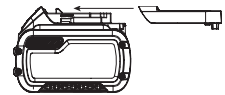

Transportmodus. Bewahren Sie die Kappe für den Versand auf. Im Transportmodus werden Zellensegmente im Akkupack elektrisch voneinander getrennt, sodass 3 Akkus mit einer geringeren Wattstundenzahl (Wh) entstehen, statt 1 Akku mit einer größeren Wattstundenzahl. Diese höhere Anzahl von 3 Akkus mit einer niedrigeren Wattstundenzahl kann das Akkupack bei bestimmten Transportvorschriften außen vor lassen, die bei anderen Akkus mit höherer Wattstundenzahl gelten können.

Zum Beispiel kann für den Transport Wh-Wert 3 x 36 Wh angegeben sein,



DEUTSCH

das bedeutet 3 Akkus mit je 36 Wh. Der Verwendung Wh-Wert kann 108 Wh sein (d.h. 1 Akku).

Empfehlungen für die Lagerung

1. Ein idealer Lagerplatz ist kühl und trocken und nicht direktem Sonnenlicht sowie übermäßiger Hitze oder Kälte ausgesetzt. Für eine optimale Akkuleistung und Lebensdauer lagern Sie die Akkus bei Raumtemperatur, wenn sie nicht verwendet werden.
2. Bei längerer Aufbewahrung sollte ein vollständig aufgeladener Akku an einem kühlen, trockenen Ort und außerhalb des Ladegeräts aufbewahrt werden, um optimale Ergebnisse zu erhalten.

HINWEIS: Akkus sollten nicht vollständig entladen aufbewahrt werden. Der Akku muss vor der Verwendung aufgeladen werden.

Schilder am Ladegerät und Akku

Neben den Piktogrammen in dieser Anleitung können sich auf dem Ladegerät und dem Akku folgende Piktogramme befinden:



Vor der Verwendung die Betriebsanleitung lesen.



Die Ladezeit ist den **Technische Daten** zu entnehmen.



Nicht mit elektrisch leitenden Gegenständen berühren.



Beschädigte Akkus nicht aufladen.



Das Gerät keiner Nässe aussetzen.



Beschädigte Kabel sofort austauschen.



Nur zwischen 4 °C und 40 °C aufladen.



Nur in Innenräumen verwenden.



Akkus umweltgerecht entsorgen.



Laden Sie DEWALT-Akkus nur mit den dazu bestimmten DEWALT-Ladegeräten auf. Werden andere Akkus als die dazu bestimmten DEWALT-Akkus mit einem DEWALT-Ladegerät aufgeladen, können diese platzen oder andere gefährliche Situationen verursachen.



Den Akku nicht verbrennen.



VERWENDUNG (ohne Transportkappe). Beispiel: Der Wh-Wert lautet 108 Wh (1 Akku mit 108 Wh).



TRANSPORT (mit angebrachter Transportkappe).
Beispiel: Der Wh-Wert lautet 3 x 36 Wh (3 Akkus mit 36 Wh).

Akkutyp

Die folgenden SKUs werden mit einem 18-Volt-Akku betrieben: DCN662

Diese Akkus können verwendet werden: DCB181, DCB182, DCB183, DCB183B, DCB183G, DCB184, DCB184B, DCB184G, DCB185, DCB187, DCB189, DCB546, DCB547, DCB548. Weitere Angaben sind den **Technischen Daten** zu entnehmen.

Packungsinhalt

Die Packung enthält:

- 1 Nagelmaschine
 - 3 Spitzen mit Kratzschutz
 - 1 Ladegerät
 - 1 Li-Ion-Akku (C1, D1, G1, L1, M1, P1, S1, T1, X1, Y1 Modelle)
 - 2 Li-Ion-Akkus (C2, D2, G2, L2, M2, P2, S2, T2, X2, Y2 Modelle)
 - 3 Li-Ion-Akkus (C3, D3, G3, L3, M3, P3, S3, T3, X3, Y3 Modelle)
 - 1 Betriebsanleitung
- Prüfen Sie das Gerät, die Teile oder Zubehörteile auf Beschädigungen, die beim Transport entstanden sein könnten.
 - Nehmen Sie sich Zeit, die Betriebsanleitung vor Inbetriebnahme sorgfältig zu lesen.

HINWEIS: N- und NT-Versionen werden nicht mit Akkus oder Ladegerät geliefert.

Bildzeichen am Werkzeug

Die folgenden Bildzeichen sind am Gerät sichtbar angebracht:



Vor der Verwendung die Betriebsanleitung lesen.



Tragen Sie Gehörschutz.



Tragen Sie Augenschutz.



Länge der Nägel.



Nagelstärke.



Nageltyp.



Magazinkapazität.



Keine zusätzliche Schmierung.



Werkzeugspannung.



Magazinwinkel: 0°.

Lage des Datumscodes (Abb. B)

Der Datumscodel **18**, der auch das Herstelljahr enthält, ist in das Gehäuse geprägt.

Beispiel:

2021 XX XX

Herstelljahr

Beschreibung (Abb. A)



WARNUNG: Nehmen Sie niemals Änderungen am Elektrowerkzeug oder seinen Teilen vor. Dies könnte zu Schäden oder Verletzungen führen.

- 1 Auslöser
- 2 Auslösersperre
- 3 Tiefeneinstellung
- 4 Leuchten/Anzeigelampe für schwachen Akku/Blockierung
- 5 Blockierungslösehebel
- 6 Kontaktauslösung
- 7 Schiebemagazin
- 8 Wahlschalter Sequentiell/Einzelstoß
- 9 Umdrehbarer Riemenhaken
- 10 Schutzpolster
- 11 Schutzpolsteraufbewahrung
- 12 Blockierungslösehebel
- 13 Nageltiefeanzeige
- 14 Akku
- 15 Akku-Löseknopf
- 16 Schieberbaugruppe
- 17 Gürtelhakenschraube

Bestimmungsgemäße Verwendung

Ihre Akku-Nagelmaschine wurde zum Eintreiben von Nägeln in Holzwerkstücke konstruiert.

NICHT VERWENDEN in nasser Umgebung oder in der Nähe von entflammaren Flüssigkeiten oder Gasen.

Ihre Akku-Nagelmaschine ist ein Elektrowerkzeug für den professionellen Gebrauch.

LASSEN SIE NICHT ZU, dass Kinder in Kontakt mit dem Gerät kommen. Wenn unerfahrene Personen dieses Gerät verwenden, sind diese zu beaufsichtigen.

- Dieses Gerät darf nicht von Personen (einschließlich Kindern) mit eingeschränkten physischen, sensorischen oder mentalen Fähigkeiten oder ohne ausreichende Erfahrung oder Kenntnisse verwendet werden, außer wenn diese Personen von einer Person, die für ihre Sicherheit verantwortlich ist, bei der Verwendung des Geräts beaufsichtigt werden. Lassen Sie nicht zu, dass Kinder mit diesem Produkt allein gelassen werden.

ZUSAMMENBAU UND EINSTELLUNGEN



WARNUNG: Um die Gefahr ernsthafter Verletzungen zu reduzieren, muss vor jeder Einstellung und jedem Abnehmen/Installieren von Zubehör das Werkzeug ausgeschaltet und der Akku entfernt werden. Ein unbeabsichtigtes Starten kann zu Verletzungen führen.



WARNUNG: Verwenden Sie nur Akkus und Ladegeräte von DEWALT.

Gürtelhaken (Abb. A)

Die Akku-Nagelmaschinen verfügen über einen integrierten Gürtelhaken und können an beiden Seiten des Werkzeugs angebracht werden, um den links- oder rechtshändigen Gebrauch zu ermöglichen.

Wenn der Haken gar nicht verwendet werden soll, kann er vom Werkzeug abgenommen werden.

Abnehmen des Gürtelhakens

1. Nehmen Sie den Akku aus dem Werkzeug.
2. Um das Werkzeug vom rechtshändigen auf den linkshändigen Gebrauch umzustellen, entfernen Sie einfach die Schraube **17** von der gegenüberliegenden Seite des Werkzeugs und bringen Sie sie an der anderen Seite an.
3. Setzen Sie den Akku wieder ein.



WARNUNG: Entfernen Sie die Nägel aus dem Magazin, bevor Sie am Werkzeug Einstellungen oder Wartungsarbeiten vornehmen. Eine Nichtbeachtung kann schwere Verletzungen zur Folge haben.



VORSICHT: Wenn es nicht in Gebrauch ist, legen Sie das Werkzeug auf eine stabile Oberfläche, wo es kein Stolpern oder Stürze verursachen kann. Bestimmte Werkzeuge mit großen Akkus stehen aufrecht auf dem Akku und können leicht umgeworfen werden.

Einsetzen und Entfernen des Akkus aus dem Werkzeug (Abb. B)

HINWEIS: Um beste Ergebnisse zu erzielen, sollte der Akku **14** vollständig aufgeladen sein.

Einsetzen des Akkus in den Werkzeuggriff

1. Richten Sie den Akku **14** an den Führungen im Werkzeuggriff aus (Abb. B).
2. Schieben Sie ihn in den Griff, bis der Akku fest im Werkzeug sitzt, und stellen Sie sicher, dass er sich nicht lösen kann.

Entfernen des Akkus aus dem Werkzeuggriff

1. Drücken Sie Akku-Löseknopf **15** und ziehen Sie den Akku kräftig aus dem Werkzeuggriff.
2. Legen Sie den Akku wie im Abschnitt Ladegerät dieser Betriebsanleitung beschrieben in das Ladegerät.

Akku-Ladestandsanzeige (Abb. B)

Einige DEWALT-Akkus besitzen eine Ladestandsanzeige mit drei grünen LEDs, die den verbleibenden Ladestand des Akkus anzeigen.

Zum Betätigen der Ladestandsanzeige halten Sie die Taste für die Ladestandsanzeige **22** gedrückt. Eine Kombination der

drei grünen LEDs leuchtet auf und zeigt den verbleibenden Ladestand an. Wenn der verbleibende Ladestand im Akku nicht mehr ausreicht, um das Werkzeug zu verwenden, leuchtet die Ladestandsanzeige nicht auf und der Akku muss aufgeladen werden.

HINWEIS: Die Ladestandsanzeige ist nur eine Schätzung des verbleibenden Akku-Ladestands. Sie zeigt nicht die Funktionsfähigkeit des Werkzeugs an und unterliegt Unterschieden, die auf Bauteilen, Temperatur und Anwendungsart des Endbenutzers basieren.

BETRIEB

Betriebsanweisungen



WARNUNG: Beachten Sie immer die Sicherheitsanweisungen und die geltenden Vorschriften.



WARNUNG: Um die Gefahr ernsthafter Verletzungen zu reduzieren, muss vor jeder Einstellung und jedem Abnehmen/Installieren von Zubehör das Werkzeug ausgeschaltet und der Akku entfernt werden. Ein unbeabsichtigtes Starten kann zu Verletzungen führen.



VORSICHT: Verwenden Sie mit diesem Werkzeug nur DEWALT-Befestigungselemente, um eine längere Werkzeuglebensdauer zu gewährleisten. DEWALT-Werkzeuge funktionieren am besten mit DEWALT-Befestigungselementen, da diese für höchste Kompatibilität ausgelegt sind.

Richtige Haltung der Hände (Abb. A, C)



WARNUNG: Um die Gefahr schwerer Verletzungen zu mindern, beachten Sie **IMMER** die richtige Haltung der Hände, wie dargestellt.



WARNUNG: Um die Gefahr schwerer Verletzungen zu mindern, halten Sie das Gerät **IMMER** sicher fest und seien Sie auf eine plötzliche Reaktion gefasst.

Bei der korrekten Handposition liegt eine Hand wie abgebildet auf dem Hauptgriff **19**.

Modusauswahl

Die Nagelmaschine kann Nägel im Einzelstoß-Modus oder im sequentiellen Modus ausgeben. Vor der Betätigung des Werkzeugs ist zu überprüfen, in welcher Position der Wahlschalter steht. Lesen Sie alle Anweisungen, bevor Sie den Modus auswählen.



WARNUNG: Halten Sie die Finger vom Auslöser WEG, wenn keine Nägel eingetrieben werden, um ein versehentliches Auslösen von Befestigungselementen zu vermeiden. Tragen Sie das Werkzeug **NIEMALS** mit dem Finger am Auslöser. Im Stoßmodus treibt das Werkzeug einen Nagel ein, wenn die Kontaktauslösung ausgelöst wird, während der Auslöser gedrückt wird.

Sequentieller Modus ↗ (Abb. D)

Verwenden Sie den sequentiellen Modus für die intermittierende Abgabe von Nägeln, wenn eine sehr sorgfältige und genaue Positionierung und Tiefenkontrolle erwünscht

ist. Der sequentielle Modus bietet die maximale Kraft beim Eintreiben der längsten Nagelarten.

Betreiben der Nagelmaschine im sequentiellen Modus:

1. Stellen Sie den Wahlschalter **8** so ein, dass das Symbol ↗ mit dem einzelnen Nagel sichtbar ist.
2. Drücken Sie das Nasenstück gegen die Arbeitsfläche (der Motor startet).
3. Ziehen Sie den Auslöser (der Nagel wird in die Arbeitsfläche eingetrieben).
4. Lassen Sie den Auslöser los.
5. Heben Sie das Mundstück von der Arbeitsfläche.
6. Wiederholen Sie die Schritte 2 bis 4 für die nächste Anwendung.

HINWEIS: Die Kontaktauslösung muss eingedrückt werden, gefolgt vom Herausziehen des Auslösers für jeden Nagel, wiederum gefolgt vom Loslassen der Kontaktauslösung und des Auslösers nach jedem Nagel.

Stoßmodus ↗↗ (Abb. D)

Der Stoßmodus ist für das schnelle Nageln auf flachen, unbeweglichen Flächen vorgesehen und am effektivsten, um kürzere Nagelarten einzutreiben.

Wenn das Werkzeug auf den Einzelstoßmodus eingestellt ist, stehen zwei Methoden für den Werkzeugbetrieb zur Verfügung: Betätigung beim Platzieren und Einzelstoß.

Stellen Sie den Wahlschalter **8** so ein, dass das Symbol ↗↗ mit drei Nägeln sichtbar ist.

Bedienen des Werkzeugs mit der Betätigung beim Platzieren:



WARNUNG: Ein Nagel wird jedesmal dann eingetrieben, wenn der Auslöser gedrückt wird, solange der Kontaktauslöser gedrückt bleibt.

1. Drücken Sie den Kontaktauslöser gegen die Arbeitsfläche.
2. Drücken Sie den Auslöser.

Bedienen des Werkzeugs mit Einzelstoß:

1. Drücken Sie den Auslöser.
2. Drücken Sie den Kontaktauslöser gegen die Arbeitsfläche. Solange der Auslöser gedrückt wird, treibt das Werkzeug bei jedem Drücken der Kontaktauslösung gedrückt einen Nagel ein. So kann der Benutzer mehrere Nägel nacheinander eintreiben.



WARNUNG: Halten Sie den Auslöser nicht gedrückt, wenn das Werkzeug nicht verwendet wird. Lassen Sie die Auslösersperre in der verriegelten Position, wenn das Werkzeug nicht benutzt wird.



WARNUNG: Wenn der Motor des Werkzeugs läuft, wird durch Ziehen des Auslösers oder Drücken der Kontaktauslösung ein Nagel eingetrieben.

Vorbereiten des Werkzeugs



WARNUNG: Sprühen Sie **NIE** Schmiermittel oder Reinigungslösungen in das Innere des Werkzeugs oder tragen diese auf irgendeine andere Weise auf. Das

kann die Lebensdauer und Leistung des Werkzeugs ernsthaft beeinträchtigen.

HINWEIS: Der Akku ist bei der Lieferung nicht vollständig aufgeladen. Befolgen Sie die Anweisungen (siehe **Aufladen des Akkus**).

- **Lesen Sie die Sicherheitshinweise in dieser Anleitung.**
- Tragen Sie Augen- und Gehörschutz.
- Stellen Sie sicher, dass im Magazin keine Befestigungselemente mehr vorhanden sind.
- Überprüfen Sie, dass die Kontaktauslösungs- und Schieberbaugruppen reibungslos und ordnungsgemäß funktionieren. Sehen Sie von einer Verwendung des Werkzeugs ab, wenn eine der Baugruppen nicht einwandfrei arbeitet. Verwenden Sie **NIEMALS** ein Werkzeug, bei dem der Kontaktauslöser in der betätigten Position steckenbleibt.
- Halten Sie das Werkzeug von sich und anderen weg.
- Setzen Sie nur einen vollständig geladenen Akku ein.

Benutzung der Auslösersperre (Abb. E)

! WARNUNG: Um das Risiko ernsthafter Verletzungen zu verringern, halten Sie den Auslöser nicht gedrückt, wenn das Werkzeug nicht benutzt wird. Lassen Sie die Auslösersperre in der verriegelten Position „LOCKED“, wenn das Werkzeug nicht benutzt wird.

! WARNUNG: Um das Risiko ernsthafter Verletzungen zu verringern, sperren Sie den Auslöser, trennen Sie den Akku vom Werkzeug und entfernen Sie die Nägel aus dem Magazin, bevor Sie Einstellungen vornehmen.

Alle DeWALT Nagelmaschinen sind mit einer Auslösersperre **2** ausgestattet, die beim Verschieben nach rechts (siehe Abb. E) verhindert, dass ein Nagel eingetrieben wird, indem der Auslöser gesperrt wird und der Strom zum Motor umgeleitet wird.

Wenn die Auslösersperre nach links gedrückt wird, ist das Werkzeug voll funktionsfähig. Die Auslösersperre sollte immer verriegelt sein, wenn irgendwelche Einstellungen vorgenommen werden oder das Werkzeug nicht direkt benutzt wird.

HINWEIS: Lagern Sie das Werkzeug nicht mit eingelegtem Akkupack. Damit der Akkupack nicht beschädigt wird und beste Akkulebensdauer erreicht wird, lagern Sie die Akkupacks außerhalb des Werkzeugs oder Ladegeräts an einer kühlen, trockenen Stelle.

Bestücken des Werkzeugs (Abb. F)

! WARNUNG: Halten Sie das Werkzeug von sich und anderen weg. Dies könnte zu schweren Verletzungen führen.

! WARNUNG: Legen Sie niemals Nägel ein, wenn die Kontaktauslösung oder der Auslöser aktiviert ist. Dies könnte zu Verletzungen führen.

! WARNUNG: Nehmen Sie immer den Akku heraus, bevor Sie Nägel einlegen oder herausnehmen. Dies könnte zu schweren Verletzungen führen.

1. Bestücken Sie die Nägel durch den Schlitz in der Rückseite des Magazins und hinter der **20** Halteklammer.
2. Ziehen Sie die Schieberbaugruppe **16** hinter den Nagelstift zurück und lassen Sie ihn los.
3. Stellen Sie sicher, dass sich der Magazinschieber **21** hinter dem letzten Nagelstift befindet.

Entfernen von Stiftnägeln aus dem Werkzeug (Abb. A, F)

! WARNUNG: Die Auslösersperre sollte immer verriegelt sein, wenn irgendwelche Einstellungen vorgenommen werden oder das Werkzeug nicht benutzt wird.



1. Lassen Sie die Schieberbaugruppe **16** los, damit sie keine Kraft mehr auf die Nagelstiele ausüben kann.
2. Schieben Sie die Nagelstifte nach unten und durch den Schlitz im hinteren Teil des Magazins heraus.
3. Öffnen Sie die Klappe zur Staubeseitigung am Mundstück **5**, um sicherzustellen, dass keine Nägel mehr enthalten sind.

Tiefeneinstellung (Abb. G)

Die Tiefe, in die das Befestigungselement eingetrieben werden soll, kann mit dem Tiefeneinstellrad **3** an der Seite des Werkzeugs eingestellt werden.

! WARNUNG: Um während der Tiefeneinstellung die Gefahr schwerer Verletzungen durch unbeabsichtigte Betätigung zu reduzieren, beachten Sie **IMMER** Folgendes:

- Entfernen Sie den Akku.
- Betätigen Sie die Auslösersperre.
- Vermeiden Sie während der Einstellung den Kontakt mit dem Auslöser.

1. Um einen Nagel flacher einzutreiben , drehen Sie das Tiefeneinstellrad **3** vom Mundstück der Nagelmaschine weg.
2. Um einen Nagel tiefer zu versenken , drehen Sie das Tiefeneinstellrad **3** zum Mundstück der Nagelmaschine.

Nichtmarkierungsspitze (Abb. A)

Bringen Sie die nichtbeschilderte Spitze **10** über dem Kontaktschlag **6** an, wenn das Werkzeug für Holz verwendet wird.

Bewahren Sie diese nichtbeschilderte Spitze im Halter **11** auf, solange sie nicht benutzt wird.

! WARNUNG: Stellen Sie sicher, dass die Auslöser-Einschaltsperrung **2** eingerastet und der Akku entfernt ist, bevor Sie die nichtbeschilderte Spitze installieren oder entfernen.

Arbeitsleuchten (Abb. H)

An jeder Seite der Nagelmaschine befindet sich eine Arbeitsleuchte **4**. Die Arbeitsleuchten schalten sich beim Einsetzen des Akkus, bei der Aktivierung des Auslösers oder beim Drücken der Kontaktauslösung ein. Die Leuchten schalten

sich innerhalb von 20 Sekunden automatisch aus, außer wenn das Werkzeug wieder verwendet wird.

HINWEIS: Diese Arbeitsleuchten sollen die unmittelbare Arbeitsfläche beleuchten und sind nicht dazu bestimmt, als Taschenlampe zu fungieren.

Ladeanzeige: Die linke Arbeitsleuchte blinkt vier Mal hintereinander und geht dann aus, um einen schwachen Akku anzuzeigen.

Anzeige für gestaute Nägel: Die rechte Arbeitsleuchten blinkt dauerhaft, wenn ein Nagel im Mundstück gestaut ist (siehe **Beseitigen eines klemmenden oder gestauten Nagels**).

Beseitigen eines gestauten oder klemmenden Nagels (Abb. A, F, I)

Falls ein Nagel im Mundstück eingeklemmt oder das Werkzeug steckenbleibt wird, blinkt die rechte Leuchte dauerhaft. Halten Sie das Werkzeug von sich weg und gehen Sie folgendermaßen vor, um die Störung zu beseitigen:

1. Nehmen Sie den Akkupack aus dem Werkzeug heraus und kuppeln die Auslösersperre ein.
2. Drücken Sie die Schieberbaugruppe **16** und entfernen Sie alle geladenen Nägel.
3. Heben Sie den Blockierungslösehebel **5** an und ziehen Sie ihn dann, um die Mundstückklappe zu öffnen.
4. Entfernen Sie einen verbogenen Nagel gegebenenfalls mit einer Zange.
5. Wenn sich die Eintreiberklinge in der unteren Position befindet, betätigen Sie den Blockierungslösehebel **12**, und bringen Sie dabei ausreichend Kraft auf, um sie vollständig in das andere Ende des Schlitzes in den Gehäusen zu schieben.
6. Schließen Sie die Mundstückklappe und schieben Sie den Stift der Lasche unter die beiden Arme am Mundstück. Schieben Sie die Lasche, bis sie einrastet.
7. Setzen Sie den Akku wieder ein. **HINWEIS:** Das Werkzeug deaktiviert sich selbst und setzt sich nicht zurück, bevor der Akkupack herausgenommen und wieder eingesetzt worden ist.
8. Legen Sie Nägel wieder ins Magazin ein (siehe **Laden des Werkzeugs**). **HINWEIS:** Sollten sich die Nägel weiterhin häufig im Mundstück stauen, lassen Sie das Gerät von einer autorisierten DEWALT-Kundendienststelle warten.

Betrieb bei kaltem Wetter

Betrieb von Werkzeugen bei Temperaturen unter dem Gefrierpunkt:

1. Bewahren Sie das Werkzeug vor der Verwendung so warm wie möglich auf.
2. Verwenden Sie das Werkzeug zuerst 5 oder 6 Mal in Altholz.

Betrieb bei heißem Wetter

Das Werkzeug sollte normal funktionieren. Halten Sie Werkzeug jedoch von direkter Sonneneinstrahlung fern, das übermäßige Hitze die Dämpfer und andere Gummiteile beeinträchtigen kann, was zu erhöhter Wartung führt.

WARTUNG

Ihr Elektrowerkzeug wurde für langfristigen Betrieb mit minimalem Wartungsaufwand konstruiert. Ein kontinuierlicher, zufriedenstellender Betrieb hängt von der geeigneten Pflege des Elektrowerkzeugs und seiner regelmäßiger Reinigung ab.



WARNUNG: Um die Gefahr ernsthafter Verletzungen zu reduzieren, muss vor jeder Einstellung und jedem Abnehmen/Installieren von Zubehör das Werkzeug ausgeschaltet und der Akku entfernt werden. Ein unbeabsichtigtes Starten kann zu Verletzungen führen.

Das Ladegerät und der Akku können nicht gewartet werden.



Schmierung

Ihr Elektrogerät benötigt keine zusätzliche Schmierung.



Reinigung



WARNUNG: Blasen Sie mit Trockenluft immer dann Schmutz und Staub aus dem Hauptgehäuse, wenn sich Schmutz sichtbar in und um die Lüftungsschlitze ansammelt. Tragen Sie bei diesen Arbeiten zugelassenen Augenschutz und eine zugelassene Staubmaske.



WARNUNG: Verwenden Sie niemals Lösungsmittel oder andere scharfe Chemikalien für die Reinigung der nicht-metallischen Teile des Gerätes. Diese Chemikalien können das in diesen Teilen verwendete Material aufweichen. Verwenden Sie ein nur mit Wasser und einer milden Seife befeuchtetes Tuch. Achten Sie darauf, dass niemals Flüssigkeiten in das Gerät eindringen. Tauchen Sie niemals irgendein Teil des Gerätes in eine Flüssigkeit.

Optionales Zubehör



WARNUNG: Da Zubehör, das nicht von DEWALT angeboten wird, nicht mit diesem Produkt geprüft worden ist, kann die Verwendung von solchem Zubehör an diesem Gerät gefährlich sein. Um das Verletzungsrisiko zu mindern, sollte mit diesem Produkt nur von DEWALT empfohlenes Zubehör verwendet werden.

Fragen Sie Ihren Händler nach weiteren Informationen zu geeignetem Zubehör.

Problembekämpfung

Beachten Sie folgende Hinweise, wenn das Gerät nicht richtig zu funktionieren scheint. Falls die Störung damit nicht behoben wird, wenden Sie sich bitte an Ihren Kundendienst.

Das Werkzeug funktioniert nicht.

Die Arbeitsleuchten schalten sich nicht ein.

Sicherstellen, dass die Auslöser-Einschaltsperre nicht eingerastet ist.

- Den Batteriestand überprüfen (Siehe **Abschnitt Akku-Ladestandsanzeige** in dieser Anleitung).

- Entfernen Sie den Akku, warten Sie mindestens 5 Sekunden und legen Sie ihn dann erneut ein.

Die Arbeitsleuchten sind eingeschaltet, aber der Motor läuft nicht.

- Vergewissern Sie sich, dass sowohl der Kontaktanschlag als auch der Auslöser entriegelt sind und betätigen Sie dann nur den Kontaktanschlag.
- Überprüfen Sie den Betriebsartwahlschalter.
- Den Batteriestand überprüfen (Siehe **Abschnitt Akku-Ladestandsanzeige** und **Batterieentladeanzeige** in dieser Anleitung).

Die Arbeitsleuchten sind eingeschaltet, der Motor läuft, das Werkzeug treibt keine Klammern ein.

- Überprüfen Sie den Betriebsartwahlschalter.
- Vergewissern Sie sich, dass das Magazin mit geeigneten Klammern bestückt ist und der Schieber die Klammern schiebt.
- Achten Sie auf Fehleranzeigeleuchten (tauschen Sie ggf. den Akku aus oder beseitigen Sie Blockierungen (siehe die Kapitel **Ladeanzeige** und **Beseitigen eines klemmenden Nagels**).
- Sicherstellen, dass sich der Kontaktanschlag und der Nagelschieber frei bewegen können (Siehe **Abschnitt Vorbereiten** des Werkzeugs).
HINWEIS: Der Blockierungslösehebel sollte verwendet werden, um den Mechanismus zurückzusetzen. Gegebenenfalls zudem die Auslöser-Einschaltsperr hin- und herbewegen, um die elektronische Steuerung zurückzusetzen. Diese Anforderungen werden am Werkzeug durch die Arbeitsleuchten vorgegeben.

Die Arbeitsleuchten sind eingeschaltet, der Motor läuft, das Werkzeug treibt die Klammern nicht vollständig ein.

- Stellen Sie die Eindringtiefe ein (siehe Kapitel „**Tiefeneinstellung**“).
- Wechseln Sie zur Betriebsart Sequenz, falls nicht bereits im Sequenzmodus.
- Wählen Sie eine geeignete Nagellänge / geeignetes Material.
- Den Batteriestand überprüfen (Siehe **Abschnitt Akku-Ladestandsanzeige** und **Batterieentladeanzeige** in dieser Anleitung).
- Reinigen Sie das Mundstück mit Druckluft. Verwenden Sie keine Schmierstoffe.
- Reinigen Sie das Magazin mit Druckluft.
- Der Eintreibklingeneinsatz ist möglicherweise beschädigt/ abgenutzt. Wenden Sie sich bitte an Ihren Kundendienst, falls sich die Störung mithilfe der oben angegebenen Schritte nicht beheben lässt.
HINWEIS: Der Blockierungslösehebel sollte verwendet werden, um den Mechanismus zurückzusetzen. Gegebenenfalls zudem die Auslöser-Einschaltsperr hin- und herbewegen, um die elektronische Steuerung zurückzusetzen. Diese Anforderungen werden am Werkzeug durch die Arbeitsleuchten vorgegeben.

Klammerstau im Werkzeug

Vergewissern Sie sich, dass das Magazin ordnungsgemäß mit geeigneten Klammern bestückt ist und der Schieber die Klammern schiebt.

- Wählen Sie eine geeignete Nagellänge / geeignetes Material.
- Reinigen Sie das Mundstück (Siehe **Beseitigung einer Blockierung oder eines eingeklemmten Nagels** in dieser Anleitung).
- Reinigen Sie das Magazin mit Druckluft.
- Der Eintreibklingeneinsatz ist möglicherweise beschädigt/ abgenutzt. Wenden Sie sich bitte an Ihren Kundendienst, falls sich die Störung mithilfe der oben angegebenen Schritte nicht beheben lässt.
HINWEIS: Der Blockierungslösehebel sollte verwendet werden, um den Mechanismus zurückzusetzen. Gegebenenfalls zudem die Auslöser-Einschaltsperr hin- und herbewegen, um die elektronische Steuerung zurückzusetzen. Diese Anforderungen werden am Werkzeug durch die Arbeitsleuchten vorgegeben.

Umweltschutz



Separate Sammlung. Produkte und Batterien, die mit diesem Symbol gekennzeichnet sind, dürfen nicht im normalen Hausmüll entsorgt werden.

■ Produkte und Batterien enthalten Materialien, die zurückgewonnen oder recycelt werden können, um den Bedarf an Rohstoffen zu reduzieren. Bitte recyceln Sie elektrische Produkte und Batterien gemäß den lokalen Bestimmungen. Weitere Informationen erhalten Sie unter www.2helpU.com.

Akku

Dieser langlebige Akku muss aufgeladen werden, wenn die Leistung nicht mehr für Arbeiten ausreicht, die bei voller Ladung leicht durchgeführt werden konnten. Am Ende des technischen Lebens ist der Akku umweltgerecht zu entsorgen:

- Entladen Sie den Akku vollständig und nehmen Sie ihn aus dem Werkzeug.
- Lithium-Ionen-Zellen sind recycelbar. Geben Sie die gebrauchten Akkus bei Ihrem Händler oder bei einer kommunalen Recycling-Sammelstelle ab. Dort werden die gesammelten Akkus recycelt oder ordnungsgemäß entsorgt.

18V XR 16 GA STRAIGHT FINISH NAILER

DCN662

Congratulations!

You have chosen a DEWALT tool. Years of experience, thorough product development and innovation make DEWALT one of the most reliable partners for professional power tool users.

Technical Data

		DCN662
Voltage	V _{DC}	18
Type		1
Battery type		Li-Ion
Actuating mode		Sequential / Bump
Fasteners		
length	mm	32–64
shank diameter	mm	1.6
angle		0°
Drive energy	J	48
Weight (without battery pack)	kg	2.4
Noise values and/or vibration values (tri-ax vector sum) according to EN60745-2-16		
L _{PA} (emission sound pressure level)	dB(A)	83
L _{WA} (sound power level)	dB(A)	94
K (uncertainty for the given sound level)	dB(A)	3
Vibration emission value a _H =		
	m/s ²	<2.5
Uncertainty K =		
	m/s ²	1.5

The vibration and/or noise emission level given in this information sheet has been measured in accordance with a standardised test given in EN60745 and may be used to compare one tool with another. It may be used for a preliminary assessment of exposure.



WARNING: The declared vibration and/or noise emission level represents the main applications of the tool. However if the tool is used for different applications, with different accessories or poorly maintained, the vibration and/or noise emission may differ. This may significantly increase the exposure level over the total working period.

An estimation of the level of exposure to vibration and/or noise should also take into account the times when the tool is switched off or when it is running but not actually doing the job. This may significantly reduce the exposure level over the total working period.

Identify additional safety measures to protect the operator from the effects of vibration and/or noise such as: maintain the tool and the accessories, keep the hands warm (relevant for vibration), organisation of work patterns.

EC-Declaration of Conformity

Machinery Directive



18V XR 16 GA Finish Nailer DCN662

DEWALT declares that these products described under **Technical Data** are in compliance with:

2006/42/EC, EN60745-1:2009+A11:2010, EN60745-2-16:2010.

These products also comply with Directive 2014/30/EU and 2011/65/EU. For more information, please contact DEWALT at the following address or refer to the back of the manual.

The undersigned is responsible for compilation of the technical file and makes this declaration on behalf of DEWALT.

Markus Rompel
Vice-President Engineering, PTE-Europe
DEWALT, Richard-Klinger-Straße 11,
65510, Idstein, Germany
08.01.2021



WARNING: To reduce the risk of injury, read the instruction manual.

Definitions: Safety Guidelines

The definitions below describe the level of severity for each signal word. Please read the manual and pay attention to these symbols.



DANGER: Indicates an imminently hazardous situation which, if not avoided, **will** result in **death or serious injury**.



WARNING: Indicates a potentially hazardous situation which, if not avoided, **could** result in **death or serious injury**.



CAUTION: Indicates a potentially hazardous situation which, if not avoided, **may** result in **minor or moderate injury**.

NOTICE: Indicates a practice **not related to personal injury** which, if not avoided, **may** result in **property damage**.



Denotes risk of electric shock.



Denotes risk of fire.

Batteries				Chargers/Charge Times (Minutes)									
Cat #	V _{DC}	Ah	Weight (kg)	DCB104	DCB107	DCB112	DCB113	DCB115	DCB116	DCB117	DCB118	DCB132	DCB119
DCB546	18/54	6.0/2.0	1.05	60	270	170	140	90	80	40	60	90	X
DCB547	18/54	9.0/3.0	1.46	75*	420	270	220	135*	110*	60	75*	135*	X
DCB548	18/54	12.0/4.0	1.44	120	540	350	300	180	150	80	120	180	X
DCB181	18	1.5	0.35	22	70	45	35	22	22	22	22	22	45
DCB182	18	4.0	0.61	60/40**	185	120	100	60	60/45**	60/40**	60/40**	60	120
DCB183/B/G	18	2.0	0.40	30	90	60	50	30	30	30	30	30	60
DCB184/B/G	18	5.0	0.62	75/50**	240	150	120	75	75/60**	75/50**	75/50**	75	150
DCB185	18	1.3	0.35	22	60	40	30	22	22	22	22	22	40
DCB187	18	3.0	0.54	45	140	90	70	45	45	45	45	45	90
DCB189	18	4.0	0.54	60	185	120	100	60	60	60	60	60	120

*Date code 201811475B or later

**Date code 201536 or later

GENERAL POWER TOOL SAFETY WARNINGS



WARNING: Read all safety warnings, instructions, illustrations and specifications provided with this power tool. Failure to follow all instructions listed below may result in electric shock, fire and/or serious injury.

SAVE ALL WARNINGS AND INSTRUCTIONS FOR FUTURE REFERENCE

The term "power tool" in the warnings refers to your mains-operated (corded) power tool or battery-operated (cordless) power tool.

1) Work Area Safety

- Keep work area clean and well lit.** Cluttered or dark areas invite accidents.
- Do not operate power tools in explosive atmospheres, such as in the presence of flammable liquids, gases or dust.** Power tools create sparks which may ignite the dust or fumes.
- Keep children and bystanders away while operating a power tool.** Distractions can cause you to lose control.

2) Electrical Safety

- Power tool plugs must match the outlet. Never modify the plug in any way. Do not use any adapter plugs with earthed (grounded) power tools.**
Unmodified plugs and matching outlets will reduce risk of electric shock.
- Avoid body contact with earthed or grounded surfaces, such as pipes, radiators, ranges and refrigerators.** There is an increased risk of electric shock if your body is earthed or grounded.
- Do not expose power tools to rain or wet conditions.**
Water entering a power tool will increase the risk of electric shock.
- Do not abuse the cord. Never use the cord for carrying, pulling or unplugging the power tool. Keep cord away from heat, oil, sharp edges or moving parts.** Damaged or entangled cords increase the risk of electric shock.

- When operating a power tool outdoors, use an extension cord suitable for outdoor use.** Use of a cord suitable for outdoor use reduces the risk of electric shock.
- If operating a power tool in a damp location is unavoidable, use a residual current device (RCD) protected supply.** Use of an RCD reduces the risk of electric shock.

3) Personal Safety

- Stay alert, watch what you are doing and use common sense when operating a power tool. Do not use a power tool while you are tired or under the influence of drugs, alcohol or medication.** A moment of inattention while operating power tools may result in serious personal injury.
- Use personal protective equipment. Always wear eye protection.** Protective equipment such as a dust mask, non-skid safety shoes, hard hat or hearing protection used for appropriate conditions will reduce personal injuries.
- Prevent unintentional starting. Ensure the switch is in the off-position before connecting to power source and/or battery pack, picking up or carrying the tool.** Carrying power tools with your finger on the switch or energising power tools that have the switch on invites accidents.
- Remove any adjusting key or wrench before turning the power tool on.** A wrench or a key left attached to a rotating part of the power tool may result in personal injury.
- Do not overreach. Keep proper footing and balance at all times.** This enables better control of the power tool in unexpected situations.
- Dress properly. Do not wear loose clothing or jewellery. Keep your hair and clothing away from moving parts.** Loose clothes, jewellery or long hair can be caught in moving parts.
- If devices are provided for the connection of dust extraction and collection facilities, ensure these are connected and properly used.** Use of dust collection can reduce dust-related hazards.

- h) **Do not let familiarity gained from frequent use of tools allow you to become complacent and ignore tool safety principles.** A careless action can cause severe injury within a fraction of a second.

4) Power Tool Use and Care

- a) **Do not force the power tool. Use the correct power tool for your application.** The correct power tool will do the job better and safer at the rate for which it was designed.
- b) **Do not use the power tool if the switch does not turn it on and off.** Any power tool that cannot be controlled with the switch is dangerous and must be repaired.
- c) **Disconnect the plug from the power source and/or remove the battery pack, if detachable, from the power tool before making any adjustments, changing accessories, or storing power tools.** Such preventive safety measures reduce the risk of starting the power tool accidentally.
- d) **Store idle power tools out of the reach of children and do not allow persons unfamiliar with the power tool or these instructions to operate the power tool.** Power tools are dangerous in the hands of untrained users.
- e) **Maintain power tools and accessories. Check for misalignment or binding of moving parts, breakage of parts and any other condition that may affect the power tool's operation. If damaged, have the power tool repaired before use.** Many accidents are caused by poorly maintained power tools.
- f) **Keep cutting tools sharp and clean.** Properly maintained cutting tools with sharp cutting edges are less likely to bind and are easier to control.
- g) **Use the power tool, accessories and tool bits etc. in accordance with these instructions, taking into account the working conditions and the work to be performed.** Use of the power tool for operations different from those intended could result in a hazardous situation.
- h) **Keep handles and grasping surfaces dry, clean and free from oil and grease.** Slippery handles and grasping surfaces do not allow for safe handling and control of the tool in unexpected situations.

5) Battery Tool Use and Care

- a) **Recharge only with the charger specified by the manufacturer.** A charger that is suitable for one type of battery pack may create a risk of fire when used with another battery pack.
- b) **Use power tools only with specifically designated battery packs.** Use of any other battery packs may create a risk of injury and fire.
- c) **When battery pack is not in use, keep it away from other metal objects, like paper clips, coins, keys, nails, screws or other small metal objects, that can make a connection from one terminal to another.** Shorting the battery terminals together may cause burns or a fire.
- d) **Under abusive conditions, liquid may be ejected from the battery; avoid contact. If contact accidentally occurs, flush with water. If liquid**

contacts eyes, additionally seek medical help. Liquid ejected from the battery may cause irritation or burns.

- e) **Do not use a battery pack or tool that is damaged or modified.** Damaged or modified batteries may exhibit unpredictable behaviour resulting in fire, explosion or risk of injury.
- f) **Do not expose a battery pack or tool to fire or excessive temperature.** Exposure to fire or temperature above 130 °C may cause explosion.
- g) **Follow all charging instructions and do not charge the battery pack or tool outside the temperature range specified in the instructions.** Charging improperly or at temperatures outside the specified range may damage the battery and increase the risk of fire.

6) Service

- a) **Have your power tool serviced by a qualified repair person using only identical replacement parts.** This will ensure that the safety of the power tool is maintained.
- b) **Never service damaged battery packs.** Service of battery packs should only be performed by the manufacturer or authorized service providers.

Nailer Safety Warnings

- **Always assume that the tool contains fasteners.** Careless handling of the nailer can result in unexpected firing of fasteners and personal injury.
- **Do not point the tool towards yourself or anyone nearby.** Unexpected triggering will discharge a fastener causing an injury.
- **Do not actuate the tool unless the tool is placed firmly against the workpiece.** If the tool is not in contact with the workpiece, the fastener may be deflected away from your target.
- **Disconnect the tool from the power source when the fastener jams in the tool.** While removing a jammed fastener, the nailer may be accidentally activated if it is plugged in.
- **Use caution while removing a jammed fastener.** The mechanism may be under compression and the fastener may be forcefully discharged while attempting to free a jammed condition.
- **Do not use this nailer for fastening electrical cables.** It is not designed for electric cable installation and may damage the insulation of electric cables thereby causing electric shock or fire hazards.

Safety Rules for Finish Nailers

- **Always assume that the tool contains fasteners.** Careless handling of the nailer can result in unexpected firing of fasteners and personal injury.
- **Do not point the tool towards yourself or anyone nearby.** Unexpected triggering will discharge the fastener causing an injury.
- **Do not actuate the tool unless the tool is placed firmly against the workpiece.** If the tool is not in contact with

the workpiece, the fastener may be deflected away from your target.

- **Disconnect the tool from the power source when the fastener jams in the tool.** While removing a jammed fastener, the nailer may be accidentally activated if it is plugged in.
- **Use caution while removing a jammed fastener.** The mechanism may be under compression and the fastener may be forcefully discharged while attempting to free a jammed condition.
- **Do not use this nailer for fastening electrical cables.** It is not designed for electric cable installation and may damage the insulation of electric cables thereby causing electric shock or fire hazards.
- Always wear safety glasses.
- Always wear ear protection.
- Only use fasteners of the type specified in the manual.
- Do not use any stands for mounting the tool to a support.
- Do not disassemble or block any parts of the fastener driving tool such as the contact trip.
- Prior to each operation check that the safety and triggering mechanism is functioning properly and that all nuts and bolts are tight.
- Do not use the tool as a hammer.
- Do not use the DCN662
 - when changing from one driving location to another involving the use of scaffoldings, stairs, ladders or ladder-like constructions, e.g., roof laths, etc.;
 - when closing boxes or crates;
 - when fitting transportation safety systems, e.g., on vehicles, wagons, etc.

For exemptions check your local national workplace regulations.

- Always check local workplace regulations.
- Never point any operational fastener driving tool at yourself or at any other person.
- While working, hold the tool in such a way that no injuries can be caused to the head or to the body in the event of a possible recoil due to a disruption in the energy supply or hard areas within the work piece.
- Never actuate the fastener driving tool into free space.
- In the work area, carry the tool at the workplace using only one handle, and never with the trigger actuated.
- Consider the conditions in the work area. Fasteners can penetrate thin work pieces or slip off corners and edges of the work piece, and thus put people at risk.
- Do not drive fasteners close to the edge of the work piece.
- Do not drive fasteners on top of other fasteners.

Additional Nailer Safety Warnings



WARNING: When using any nailer, all safety precautions, as outlined below, should be followed to avoid the risk of death or serious injury. Read and understand all instructions before operating the tool.



WARNING: NEVER spray or in any other way apply lubricants or cleaning solvents inside the tool. This can seriously affect the life and performance of the tool.



WARNING: if the tool has been dropped or you suspect tool damage perform tool operation check as defined in the **Mode selection** section of the manual. If it doesn't perform according to the manual, stop using the tool and have it serviced at an authorised DEWALT service centre.

- **Hold tool by insulated gripping surfaces when performing an operation where driven fasteners may contact hidden wiring.** Contact with a "live" wire will make exposed metal parts of the tool "live" and shock the operator.
- **Always wear appropriate personal hearing and other protection during use.** Under some conditions and duration of use, noise from this product may contribute to hearing loss.
- Disconnect battery pack from the tool when not in use. Always remove battery pack and remove fasteners from magazine before leaving the area or passing the tool to another operator. Do not carry tool to another work area in which changing location involves the use of scaffoldings, stairs, ladders, and the like, with battery pack connected. Do not make adjustments, perform maintenance or clear jammed fasteners while battery is in place.
- **Do not remove, tamper with, or otherwise cause the tool, trigger, trigger lock-off, or contact trip to become inoperable.** Do not tape or tie trigger or contact trip in the on position. Do not remove spring from contact trip. Make daily inspections for free movement of trigger and contact trip. Uncontrolled discharge could result.
- **Inspect tool before use. Do not operate a tool if any portion of the tool, trigger, trigger lock-off, or contact trip is inoperable, disconnected, altered, or not working properly.** Damaged parts or missing parts should be repaired or replaced before use. Refer to **Maintenance**.
- **Do not alter or modify the tool in any way.**
- **Always assume that the tool contains fasteners.**
- **Do not point the tool at co-workers or yourself at any time.** No horseplay! Work safe! Respect the tool as a working implement.
- **Do not carry the tool from place to place holding the trigger.** Accidental discharge could result.
- **Always use trigger lock-off when tool is not in immediate use.** Using the **trigger lock-off** will prevent accidental discharge.
- Do not overreach. Maintain proper footing and balance at all times. Loss of balance may cause personal injury.
- **Use the tool only for its intended use. Do not discharge fasteners into open air, concrete, stone, extremely hard woods, knots or any material too hard for the fastener to penetrate. Do not use the body of the tool or top cap as a hammer.** Discharged fasteners may follow an unexpected path and cause injury.
- **Always keep fingers clear of contact trip to prevent injury from inadvertent release of the pusher.**
- Always operate the tool in a clean, lighted area. Be sure the work surface is clear of any debris and be careful not to

lose footing when working in elevated environments such as rooftops.

- **Do not drive fasteners near edge of material.** The workpiece may split causing the fastener to ricochet, injuring you or a co-worker. Be aware that the nail may follow the grain of the wood (shiner), causing it to protrude unexpectedly from the side of the work material. Drive the chisel point of the nail perpendicular to the grain to reduce risk of injury.
- Do not drive nails onto the heads of other fasteners or with the tool at too steep an angle. Personal injury from strong recoil, jammed fasteners, or ricocheted nails may result.
- **Keep hands and body parts clear of immediate work area.** Hold workpiece with clamps when necessary to keep hands and body out of potential harm. Be sure the workpiece is properly secured before pressing the nailer against the material. The contact trip may cause the work material to shift unexpectedly.
- **Do not use tool in the presence of flammable dust, gases or fumes.** The tool may produce a spark that could ignite gases causing a fire. Driving a nail into another nail may also cause a spark.
- **Keep face and body parts away from back of the tool cap when working in restricted areas.** Sudden recoil can result in impact to the body, especially when nailing into hard or dense material.
- Grip tool firmly to maintain control while allowing tool to recoil away from work surface as fastener is driven. In Bump mode if contact trip is allowed to recontact work surface before trigger is released an unwanted fastener will be driven.
- Choice of triggering method is important. Check the manual for triggering options.

Sequential/Bump Selector Switch

Sequential Action /

- **When using the tool in sequential mode, do not actuate the tool unless the tool is placed firmly against the workpiece.**

Bump Action //

- **When using the tool in bump action, be careful of unintentional double fires resulting from tool recoil.** Unwanted fasteners may be driven if the contact trip is allowed to accidentally re-contact the work surface.
- **When “bump” actuating the finish nailer, always keep tool in control.** Inaccurate placement of tool can result in misdirected discharge of a fastener.
- **To Avoid Double Fires:**
 - Do not engage the tool against the work surface with a strong force.
 - Allow the tool to recoil fully after each actuation.
 - Use tool in sequential mode.
- **Do not drive nails onto the heads of other fasteners.** Strong recoil, jammed fasteners, or ricocheted nails may result.
- **Be aware of material thickness when using nailer.** A protruding nail may cause injury.

- **Depth adjustment: To reduce risk of serious injury from accidental actuation when attempting to adjust depth, ALWAYS;**
 - Remove battery pack.
 - Engage trigger lock.
 - Avoid contact with trigger during adjustments
- **Do not drive nails blindly into walls, floors or other work areas.** Fasteners driven into live electrical wires, plumbing, or other types of obstructions can result in injury.
- **Stay alert, watch what you are doing and use common sense when operating a power tool. Do not use tool while tired or under the influence of drugs, alcohol, or medication.** A moment of inattention while operating power tools may result in serious personal injury.

Residual Risks

In spite of the application of the relevant safety regulations and the implementation of safety devices, certain residual risks cannot be avoided. These are:

- Impairment of hearing.
- Risk of personal injury due to flying particles.
- Risk of burns due to accessories becoming hot during operation.
- Risk of personal injury due to prolonged use.

SAVE THESE INSTRUCTIONS

Chargers

DEWALT chargers require no adjustment and are designed to be as easy as possible to operate.

Electrical Safety

The electric motor has been designed for one voltage only. Always check that the battery pack voltage corresponds to the voltage on the rating plate. Also make sure that the voltage of your charger corresponds to that of your mains.

 Your DEWALT charger is double insulated in accordance with EN60335; therefore no earth wire is required.

If the supply cord is damaged, it must be replaced only by DEWALT or an authorised service organisation.

Mains Plug Replacement (U.K. & Ireland Only)

If a new mains plug needs to be fitted:

- Safely dispose of the old plug.
- Connect the brown lead to the live terminal in the plug.
- Connect the blue lead to the neutral terminal.

 **WARNING:** No connection is to be made to the earth terminal.

Follow the fitting instructions supplied with good quality plugs. Recommended fuse: 3 A.

Using an Extension Cable

An extension cord should not be used unless absolutely necessary. Use an approved extension cable suitable for the power input of your charger (see **Technical Data**). The

minimum conductor size is 1 mm²; the maximum length is 30 m.

When using a cable reel, always unwind the cable completely.

Important Safety Instructions for All Battery Chargers

SAVE THESE INSTRUCTIONS: This manual contains important safety and operating instructions for compatible battery chargers (refer to **Technical Data**).

- Before using charger, read all instructions and cautionary markings on charger, battery pack, and product using battery pack.



WARNING: Shock hazard. Do not allow any liquid to get inside charger. Electric shock may result.



WARNING: We recommend the use of a residual current device with a residual current rating of 30mA or less.



CAUTION: Burn hazard. To reduce the risk of injury, charge only DEWALT rechargeable batteries. Other types of batteries may burst causing personal injury and damage.



CAUTION: Children should be supervised to ensure that they do not play with the appliance.

NOTICE: Under certain conditions, with the charger plugged into the power supply, the exposed charging contacts inside the charger can be shorted by foreign material. Foreign materials of a conductive nature such as, but not limited to, steel wool, aluminum foil or any buildup of metallic particles should be kept away from charger cavities. Always unplug the charger from the power supply when there is no battery pack in the cavity. Unplug charger before attempting to clean.

- **DO NOT attempt to charge the battery pack with any chargers other than the ones in this manual.** The charger and battery pack are specifically designed to work together.
- **These chargers are not intended for any uses other than charging DEWALT rechargeable batteries.** Any other uses may result in risk of fire, electric shock or electrocution.
- **Do not expose charger to rain or snow.**
- **Pull by plug rather than cord when disconnecting charger.** This will reduce risk of damage to electric plug and cord.
- **Make sure that cord is located so that it will not be stepped on, tripped over, or otherwise subjected to damage or stress.**
- **Do not use an extension cord unless it is absolutely necessary.** Use of improper extension cord could result in risk of fire, electric shock, or electrocution.
- **Do not place any object on top of charger or place the charger on a soft surface that might block the ventilation slots and result in excessive internal heat.** Place the charger in a position away from any heat source. The charger is ventilated through slots in the top and the bottom of the housing.
- **Do not operate charger with damaged cord or plug—** have them replaced immediately.

- **Do not operate charger if it has received a sharp blow, been dropped, or otherwise damaged in any way.** Take it to an authorised service centre.
- **Do not disassemble charger; take it to an authorised service centre when service or repair is required.** Incorrect reassembly may result in a risk of electric shock, electrocution or fire.
- In case of damaged power supply cord, the supply cord must be replaced immediately by the manufacturer, its service agent or similar qualified person to prevent any hazard.
- **Disconnect the charger from the outlet before attempting any cleaning. This will reduce the risk of electric shock.** Removing the battery pack will not reduce this risk.
- **NEVER attempt to connect two chargers together.**
- **The charger is designed to operate on standard 230V household electrical power. Do not attempt to use it on any other voltage.** This does not apply to the vehicular charger.

Charging a Battery (Fig. B)

1. Plug the charger into an appropriate outlet before inserting battery pack.
2. Insert the battery pack **14** into the charger, making sure the battery pack is fully seated in the charger. The red (charging) light will blink repeatedly indicating that the charging process has started.
3. The completion of charge will be indicated by the red light remaining ON continuously. The battery pack is fully charged and may be used at this time or left in the charger. To remove the battery pack from the charger, push the battery release button **15** on the battery pack.

NOTE: To ensure maximum performance and life of lithium-ion battery packs, charge the battery pack fully before first use.

Charger Operation

Refer to the indicators below for the charge status of the battery pack.

Charge Indicators		
	Charging	
	Fully Charged	
	Hot/Cold Pack Delay*	

*The red light will continue to blink, but a yellow indicator light will be illuminated during this operation. Once the battery pack has reached an appropriate temperature, the yellow light will turn off and the charger will resume the charging procedure.

The compatible charger(s) will not charge a faulty battery pack. The charger will indicate faulty battery by refusing to light.

NOTE: This could also mean a problem with a charger.

If the charger indicates a problem, take the charger and battery pack to be tested at an authorised service centre.

Hot/Cold Pack Delay

When the charger detects a battery pack that is too hot or too cold, it automatically starts a Hot/Cold Pack Delay, suspending charging until the battery pack has reached an appropriate temperature. The charger then automatically switches to the pack charging mode. This feature ensures maximum battery pack life.

A cold battery pack will charge at a slower rate than a warm battery pack. The battery pack will charge at that slower rate throughout the entire charging cycle and will not return to maximum charge rate even if the battery pack warms.

The DCB118 charger is equipped with an internal fan designed to cool the battery pack. The fan will turn on automatically when the battery pack needs to be cooled. Never operate the charger if the fan does not operate properly or if ventilation slots are blocked. Do not permit foreign objects to enter the interior of the charger.

Electronic Protection System

XR Li-Ion tools are designed with an Electronic Protection System that will protect the battery pack against overloading, overheating or deep discharge.

The tool will automatically turn off if the Electronic Protection System engages. If this occurs, place the lithium-ion battery pack on the charger until it is fully charged.

Wall Mounting

These chargers are designed to be wall mountable or to sit upright on a table or work surface. If wall mounting, locate the charger within reach of an electrical outlet, and away from a corner or other obstructions which may impede air flow. Use the back of the charger as a template for the location of the mounting screws on the wall. Mount the charger securely using drywall screws (purchased separately) at least 25.4 mm long with a screw head diameter of 7–9 mm, screwed into wood to an optimal depth leaving approximately 5.5 mm of the screw exposed. Align the slots on the back of the charger with the exposed screws and fully engage them in the slots.

Charger Cleaning Instructions



WARNING: Shock hazard. Disconnect the charger from the AC outlet before cleaning. Dirt and grease may be removed from the exterior of the charger using a cloth or soft non-metallic brush. Do not use water or any cleaning solutions. Never let any liquid get inside the tool; never immerse any part of the tool into a liquid.

Battery Packs

Important Safety Instructions for All Battery Packs

When ordering replacement battery packs, be sure to include catalogue number and voltage.

The battery pack is not fully charged out of the carton. Before using the battery pack and charger, read the safety instructions below. Then follow charging procedures outlined.

READ ALL INSTRUCTIONS

- **Do not charge or use battery in explosive atmospheres, such as in the presence of flammable liquids, gases or dust.** Inserting or removing the battery from the charger may ignite the dust or fumes.
- **Never force battery pack into charger. Do not modify battery pack in any way to fit into a non-compatible charger as battery pack may rupture causing serious personal injury.**
- Charge the battery packs only in DeWALT chargers.
- **DO NOT splash or immerse in water or other liquids.**
- **Do not store or use the tool and battery pack in locations where the temperature may fall below 4 °C (39.2 °F) (such as outside sheds or metal buildings in winter), or reach or exceed 40 °C (104 °F) (such as outside sheds or metal buildings in summer).**
- **Do not incinerate the battery pack even if it is severely damaged or is completely worn out.** The battery pack can explode in a fire. Toxic fumes and materials are created when lithium-ion battery packs are burned.
- **If battery contents come into contact with the skin, immediately wash area with mild soap and water.** If battery liquid gets into the eye, rinse water over the open eye for 15 minutes or until irritation ceases. If medical attention is needed, the battery electrolyte is composed of a mixture of liquid organic carbonates and lithium salts.
- **Contents of opened battery cells may cause respiratory irritation.** Provide fresh air. If symptoms persists, seek medical attention.



WARNING: Burn hazard. Battery liquid may be flammable if exposed to spark or flame.



WARNING: Never attempt to open the battery pack for any reason. If battery pack case is cracked or damaged, do not insert into charger. Do not crush, drop or damage battery pack. Do not use a battery pack or charger that has received a sharp blow, been dropped, run over or damaged in any way (i.e., pierced with a nail, hit with a hammer, stepped on). Electric shock or electrocution may result. Damaged battery packs should be returned to service centre for recycling.



WARNING: Fire hazard. Do not store or carry the battery pack so that metal objects can contact exposed battery terminals. For example, do not place the battery pack in aprons, pockets, tool boxes, product kit boxes, drawers, etc., with loose nails, screws, keys, etc.



CAUTION: When not in use, place tool on its side on a stable surface where it will not cause a tripping or falling hazard. Some tools with large battery packs will stand upright on the battery pack but may be easily knocked over.

Transportation



WARNING: Fire hazard. Transporting batteries can possibly cause fire if the battery terminals inadvertently come in contact with conductive materials. When transporting batteries, make sure that the battery terminals are protected and well insulated from

materials that could contact them and cause a short circuit. **NOTE:** Lithium-ion batteries should not be put in checked baggage.

DeWALT batteries comply with all applicable shipping regulations as prescribed by industry and legal standards which include UN Recommendations on the Transport of Dangerous Goods; International Air Transport Association (IATA) Dangerous Goods Regulations, International Maritime Dangerous Goods (IMDG) Regulations, and the European Agreement Concerning The International Carriage of Dangerous Goods by Road (ADR). Lithium-ion cells and batteries have been tested to section 38.3 of the UN Recommendations on the Transport of Dangerous Goods Manual of Tests and Criteria.

In most instances, shipping a DeWALT battery pack will be excepted from being classified as a fully regulated Class 9 Hazardous Material. In general, only shipments containing a lithium-ion battery with an energy rating greater than 100 Watt Hours (Wh) will require being shipped as fully regulated Class 9. All lithium-ion batteries have the Watt Hour rating marked on the pack. Furthermore, due to regulation complexities, DeWALT does not recommend air shipping lithium-ion battery packs alone regardless of Watt Hour rating. Shipments of tools with batteries (combo kits) can be air shipped as excepted if the Watt Hour rating of the battery pack is no greater than 100 Wh. Regardless of whether a shipment is considered excepted or fully regulated, it is the shipper's responsibility to consult the latest regulations for packaging, labeling/marketing and documentation requirements.

The information provided in this section of the manual is provided in good faith and believed to be accurate at the time the document was created. However, no warranty, expressed or implied, is given. It is the buyer's responsibility to ensure that its activities comply with the applicable regulations.

Transporting the FLEXVOLT™ Battery

The DeWALT FLEXVOLT™ battery has two modes: **Use** and **Transport**.

Use Mode: When the FLEXVOLT™ battery stands alone or is in a DeWALT 18V product, it will operate as an 18V battery. When the FLEXVOLT™ battery is in a 54V or a 108V (two 54V batteries) product, it will operate as a 54V battery.

Transport Mode: When the cap is attached to the FLEXVOLT™ battery, the battery is in Transport mode. Keep the cap for shipping.

When in Transport mode, strings of cells are electrically disconnected within the pack resulting in 3 batteries with a lower Watt hour (Wh) rating as compared to 1 battery with a higher Watt hour rating. This increased quantity of 3 batteries with the lower Watt hour rating can exempt the pack from certain shipping regulations that are imposed upon the higher Watt hour batteries.

For example, the Transport Wh rating might indicate 3 x 36 Wh, meaning

Example of Use and Transport Label Marking



3 batteries of 36 Wh each. The Use Wh rating might indicate 108 Wh (1 battery implied).

Storage Recommendations

1. The best storage place is one that is cool and dry away from direct sunlight and excess heat or cold. For optimum battery performance and life, store battery packs at room temperature when not in use.
2. For long storage, it is recommended to store a fully charged battery pack in a cool, dry place out of the charger for optimal results.

NOTE: Battery packs should not be stored completely depleted of charge. The battery pack will need to be recharged before use.

Labels on Charger and Battery Pack

In addition to the pictographs used in this manual, the labels on the charger and the battery pack may show the following pictographs:



Read instruction manual before use.



See **Technical Data** for charging time.



Do not probe with conductive objects.



Do not charge damaged battery packs.



Do not expose to water.



Have defective cords replaced immediately



Charge only between 4 °C and 40 °C.



Only for indoor use.



Discard the battery pack with due care for the environment.



Charge DeWALT battery packs only with designated DeWALT chargers. Charging battery packs other than the designated DeWALT batteries with a DeWALT charger may make them burst or lead to other dangerous situations.



Do not incinerate the battery pack.



USE (without transport cap). Example: Wh rating indicates 108 Wh (1 battery with 108 Wh).



TRANSPORT (with built-in transport cap). Example: Wh rating indicates 3 x 36 Wh (3 batteries of 36 Wh).

Battery Type

The following tools operate on a 18 volt battery pack: DCN662
These battery packs may be used: DCB181, DCB182, DCB183,
DCB183B, DCB183G, DCB184, DCB184B, DCB184G, DCB185,
DCB187, DCB189, DCB546, DCB547, DCB548. Refer to **Technical
Data** for more information.

Package Contents

The package contains:

- 1 Nailer
- 3 Non-mar tips
- 1 Charger
- 1 Li-Ion battery pack (C1, D1, G1, L1, M1, P1, S1, T1, X1, Y1 models)
- 2 Li-Ion battery packs (C2, D2, G2, L2, M2, P2, S2, T2, X2, Y2 models)
- 3 Li-Ion battery packs (C3, D3, G3, L3, M3, P3, S3, T3, X3, Y3 models)
- 1 Instruction manual
- Check for damage to the tool, parts or accessories which may have occurred during transport.
- Take the time to thoroughly read and understand this manual prior to operation.

NOTE: N and NT versions are not supplied with batteries or a charger.

Markings on Tool

The following pictograms are shown on the tool:



Read instruction manual before use.



Wear ear protection.



Wear eye protection.



Length of nails.



Shank diameter.



Nail gauge.



Magazine capacity.



No additional lubrication.



Tool voltage.



Magazine angle: 0°.

Date Code Position (Fig. B)

The date code **18**, which also includes the year of manufacture, is printed into the housing.

Example:

2021 XX XX

Year and week of Manufacture

Description (Fig. A)



WARNING: Never modify the power tool or any part of it. Damage or personal injury could result.

- | | |
|--|---------------------------|
| 1 Trigger | 9 Reversible belt hook |
| 2 Trigger lock-off | 10 No-mar pad |
| 3 Depth adjustment wheel | 11 No-mar pad storage |
| 4 Headlights/low battery/stall indicator | 12 Stall release lever |
| 5 Jam clearing latch | 13 Nail depth indicator |
| 6 Contact trip | 14 Battery pack |
| 7 Sliding magazine | 15 Battery release button |
| 8 Bump/sequential selector switch | 16 Pusher assembly |
| | 17 Belt hook screw |

Intended Use

Your cordless finish nailer has been designed for driving nails into wooden workpieces.

DO NOT use under wet conditions or in the presence of flammable liquids or gases.

Your cordless finish nailer is a professional power tool.

DO NOT let children come into contact with the tool.

Supervision is required when inexperienced operators use this tool.

- **Young children and the infirm.** This appliance is not intended for use by young children or infirm persons without supervision.
- This product is not intended for use by persons (including children) suffering from diminished physical, sensory or mental abilities; lack of experience, knowledge or skills unless they are supervised by a person responsible for their safety. Children should never be left alone with this product.

ASSEMBLY AND ADJUSTMENTS



WARNING: To reduce the risk of serious personal injury, turn tool off and disconnect battery pack before making any adjustments or removing/installing attachments or accessories. An accidental start-up can cause injury.



WARNING: Use only DEWALT battery packs and chargers.

Belt Hook (Fig. A)

The cordless nailers include an integrated belt hook and can be attached to either side of the tool to accommodate left- or right-handed users.

If the hook is not desired at all, it can be removed from the tool.

To Remove Belt Hook

1. Remove battery pack from tool.

- To switch the tool from right- to left-hand usage simply remove the screw **17** from the opposite side of the tool and reassemble on the other side.
- Replace battery pack.

 **WARNING:** Remove nails from magazine before making any adjustments or servicing this tool. Failure to do so may result in serious injury.

 **CAUTION:** When not in use, place tool on its side on a stable surface where it will not cause a tripping or falling hazard. Some tools with large battery packs will stand upright on the battery pack but may be easily knocked over.

Inserting and Removing the Battery Pack from the Tool (Fig. B)

NOTE: Make sure your battery pack **14** is fully charged.

To Install the Battery Pack into the Tool Handle

- Align the battery pack **14** with the rails inside the tool's handle (Fig. B).
- Slide it into the handle until the battery pack is firmly seated in the tool and ensure that you hear the lock snap into place.

To Remove the Battery Pack from the Tool

- Press the release button **15** and firmly pull the battery pack out of the tool handle.
- Insert battery pack into the charger as described in the charger section of this manual.

Fuel Gauge Battery Packs (Fig. B)

Some DeWALT battery packs include a fuel gauge which consists of three green LED lights that indicate the level of charge remaining in the battery pack.

To actuate the fuel gauge **22**, press and hold the fuel gauge button. A combination of the three green LED lights will illuminate designating the level of charge left. When the level of charge in the battery is below the usable limit, the fuel gauge will not illuminate and the battery will need to be recharged.

NOTE: The fuel gauge is only an indication of the charge left on the battery pack. It does not indicate tool functionality and is subject to variation based on product components, temperature and end-user application.

OPERATION

Instructions for Use

 **WARNING:** Always observe the safety instructions and applicable regulations.

 **WARNING:** To reduce the risk of serious personal injury, turn tool off and disconnect battery pack before making any adjustments or removing/installing attachments or accessories. An accidental start-up can cause injury.

 **CAUTION:** Use only DeWALT fasteners with this tool to ensure longer tool life. DeWALT tools are engineered to perform best with DeWALT fasteners which are designed to guarantee the highest compatibility.

Proper Hand Position (Fig. A, C)

 **WARNING:** To reduce the risk of serious personal injury, ALWAYS use proper hand position as shown.

 **WARNING:** To reduce the risk of serious personal injury, ALWAYS hold securely in anticipation of a sudden reaction.

Proper hand position requires one hand on the main handle **19** as shown.

Mode Selection

The finish nailer is capable of firing nails using bump actuation or sequential actuation. Before operating this tool, look at the selector switch to determine the actuation mode. Read all instructions before selecting actuation mode.

 **WARNING:** Keep fingers AWAY from trigger when not driving nails to avoid accidental fastener discharge. NEVER carry tool with finger on trigger. In bump mode tool will drive a nail if contact trip is bumped while trigger is depressed.

Sequential Action (Fig. D)

Use sequential actuation mode for intermittent nailing where very careful and accurate placement and depth control is desired. The sequential actuation mode provides the maximum delivery of power for driving the longest nails.

To operate the nailer in sequential actuation mode:

- Slide the selector switch **8** to expose the single nail icon .
- Fully depress nosepiece against the work surface (motor will start).
- Pull trigger (nail will drive into work surface).
- Release trigger.
- Lift nosepiece off work surface.
- Repeat steps 2 through 4 for next application.

NOTICE: The contact trip needs to be depressed followed by a trigger pull for each nail followed by a release of both the contact trip and trigger after each nail.

Bump Action (Fig. D)

Bump action is intended for rapid nailing on flat, stationary surfaces and typically most effective for applications that require driving shorter nails.

When the tool is set in the bump actuation mode, two methods of tool operation are available: place actuation and bump actuation.

Slide the selector switch **8** to expose the triple nail icon .

To operate the tool using the place actuation method:

 **WARNING:** A nail will be driven each time the trigger is depressed as long as the contact trip remains depressed.

- Depress the contact trip against the work surface.
- Depress the trigger.

To operate the tool using the bump actuation method:

1. Depress the trigger.
2. Push the contact trip against the work surface. As long as the trigger is depressed, the tool will drive a nail every time the contact trip is depressed. This allows the user to drive multiple nails in sequence.

 **WARNING:** Do not keep trigger depressed when tool is not in use. Keep the trigger lock-off in the locked position when the tool is not in use.

 **WARNING:** When the tool's motor is running, pulling the trigger or depressing the contact trip will cause a nail to be driven.

Preparing the Tool

 **WARNING: NEVER** spray or in any other way apply lubricants or cleaning solvents inside the tool. This can seriously affect the life and performance of the tool.

NOTE: The battery pack is not fully charged out of the carton. Follow instructions outlined (see **Charging a Battery**).

- **Read the Safety Instruction section of this manual.**
- Wear eye and ear protection.
- Ensure magazine is empty of all fasteners.
- Check for smooth and proper operation of contact trip and pusher assemblies. Do not use tool if either assembly is not functioning properly. **NEVER** use a tool that has the contact trip restrained in the actuated position.
- Keep tool pointed away from yourself and others.
- Insert fully charged battery pack.

Using the Trigger Lock-Off (Fig. E)

 **WARNING:** To reduce the risk of serious personal injury, do not keep trigger depressed when tool is not in use. Keep the trigger lock-off switch LOCKED when the tool is not in use.

 **WARNING:** To reduce the risk of serious personal injury, lock off trigger, disconnect battery pack from tool and remove nails from magazine before making adjustments.

Each DEWALT nailer is equipped with a trigger lock-off **2** which when pushed to the right as shown in Figure E, prevents the tool from firing a nail by locking the trigger and bypassing power to the motor.

When the trigger lock-off is pressed to the left, the tool will be fully operational. The trigger lock-off should always be locked off whenever any adjustments are made or when tool is not in immediate use.

NOTICE: Do not store tool with battery pack installed. To prevent damage to the pack and to ensure best battery life, store battery packs out of the tool or charger in a cool, dry location.

Loading the Tool (Fig. F)

 **WARNING:** Keep the tool pointed away from yourself and others. Serious personal injury may result.

 **WARNING:** Never load nails with the contact trip or trigger activated. Personal injury may result.

 **WARNING:** Always remove battery pack before loading or unloading nails. Serious personal injury may result.

1. Load nails through the slot in the rear of the magazine and past the retaining clip **20**.
2. Pull pusher assembly **16** back behind nail stick and release.
3. Ensure magazine pusher **21** is behind the last nail stick.

Unloading The Tool (Fig. A, F)

 **WARNING:** The trigger lock-off should always be locked off whenever any adjustments are made or when tool is not in use.



1. Release pusher assembly **16** so it is no longer applying force to the nail sticks.
2. Slide nail sticks down and out through the slot in the rear of the magazine.
3. Open the jam clear latch **5** on the nosepiece to verify there are no nails remaining.

Adjusting Depth (Fig. G)

The depth that the fastener is driven can be adjusted using the depth adjustment wheel **3** on the side of the tool.

 **WARNING: To reduce risk of serious injury from accidental actuation when attempting to adjust depth, ALWAYS:**

- Remove battery pack.
- Engage trigger lock-off.
- Avoid contact with trigger during adjustments.

1. To drive the nail shallower , rotate the depth adjustment wheel **3** away from the nose of the nailer.
2. To sink a nail deeper , rotate the depth adjustment wheel **3** toward the nose of the nailer.

Non-Mar Tip (Fig. A)

Place the non-mar tip **10** over the contact trip **6** when the tool is used on wood.

Store the no-mark tip at the holder **11** whenever it is not to be used.

 **WARNING:** Make sure the trigger lock-off **2** is engaged and the battery pack is removed before installing or removing the no-mark tip.

Worklights (Fig. H)

There is a worklight **4** located on each side of the nailer. Worklights turn on upon battery insertion, activation of the trigger, or depressing the contact trip. The lights will automatically shut off after 20 seconds unless tool remains in use.

NOTE: These worklights are for lighting the immediate work surface and are not intended to be used as flashlights.

Low battery indicator: The left-side worklight will flash four consecutive times and then shut down to indicate low battery.

Jammed nail indicator: The right-side worklight will flash continually if a nail becomes jammed in the nosepiece (see **Clearing a Stall or Jammed Nail**).

Clearing a Stall or Jammed Nail (Fig. A, F, I)

If a nail becomes jammed in the nosepiece or the tool stalls, the right-hand headlight will blink continuously. Keep the tool pointed away from you and follow these instructions to clear:

1. Remove battery pack from tool and engage the trigger lock-off.
2. Press the pusher assembly **16** and remove any loaded nails.
3. Lift the jam clear latch **5** then pull up to open the nosepiece door.
4. Remove bent nail, using pliers if necessary.
5. If driver blade is in the down position, cycle the stall release lever **12** using enough force to fully slide it to the other end of the slot in the housings.
6. Close the nosepiece door and engage the latch pin under the two arms on the nosepiece. Push latch until it locks in place.
7. Reinsert battery pack. **NOTE:** The tool will disable itself and not reset until the battery pack has been removed and reinserted.
8. Reinsert nails into magazine (see **Loading the Tool**).
NOTE: Should nails continue to jam frequently in nosepiece, have tool serviced by an authorised DEWALT service centre.

Cold Weather Operation

When operating tools at temperatures below freezing:

1. Keep tool as warm as possible prior to use.
2. Actuate the tool 5 or 6 times into scrap timber before using.

Hot Weather Operation

Tool should operate normally. However, keep tool out of direct sunlight as excessive heat can deteriorate bumpers and other rubber parts resulting in increased maintenance.

MAINTENANCE

Your power tool has been designed to operate over a long period of time with a minimum of maintenance. Continuous satisfactory operation depends upon proper tool care and regular cleaning.



WARNING: To reduce the risk of serious personal injury, turn tool off and disconnect battery pack before making any adjustments or removing/installing attachments or accessories. An accidental start-up can cause injury.

The charger and battery pack are not serviceable.



Lubrication

Your power tool requires no additional lubrication.



Cleaning



WARNING: Blow dirt and dust out of the main housing with dry air as often as dirt is seen collecting in and around the air vents. Wear approved eye protection and approved dust mask when performing this procedure.



WARNING: Never use solvents or other harsh chemicals for cleaning the non-metallic parts of the tool. These chemicals may weaken the materials used in these parts. Use a cloth dampened only with water and mild soap. Never let any liquid get inside the tool; never immerse any part of the tool into a liquid.

Optional Accessories



WARNING: Since accessories, other than those offered by DEWALT, have not been tested with this product, use of such accessories with this tool could be hazardous. To reduce the risk of injury, only DEWALT recommended accessories should be used with this product.

Consult your dealer for further information on the appropriate accessories.

Troubleshooting

If your tool seems not to operate properly, follow the instructions below. If this does not solve the problem, please contact your repair agent.

Tool does not work.

Worklights do not switch on.

Check trigger lock off is not engaged.

- Check battery power level (See **Fuel Gauge Battery Packs** section of this manual).
- Remove the battery pack, wait for at least 5 seconds, then re-insert it.

Worklights are on but motor does not run.

- Ensure both the contact trip and trigger are released and then actuate only contact trip.
- Check the mode selector switch.
- Check battery power level (See **Fuel Gauge Battery Packs** and **Low Battery Indicator** section of this manual).

Worklights are on, motor runs, tool does not drive fasteners at all.

- Check the mode selector switch.
- Check that correct type of fasteners are loaded in to the magazine and that the pusher is pushing the fastener.
- Check for fault indicator lights (replace battery or clear a jam if necessary (See **Low Battery Indicator** and **Clearing a Jammed Nail** section of this manual)).
- Check that the contact trip and nail pusher movement is free (See **Preparing the Tool** section of this manual).

NOTE: The stall release lever should be used to reset the mechanism. The Trigger Lock Off may also need to be cycled to reset the electronic control. These requirements are indicated by the tool, using the worklights.

Worklights are on, motor runs, tool does not drive fasteners fully.

- Adjust the driving depth (See **Adjusting Depth** section of this manual).
- Change tool to seq mode if not already in seq mode.
- Choose the appropriate fastener length \ material.
- Check battery power level (See **Fuel Gauge Battery Packs** and **Low Battery Indicator** section of this manual).
- Clean the nosepiece with compressed air. Do not use lubricants.
- Clean the magazine with compressed air.
- Driver blade assembly may be damaged\worn. Please contact your repair agent if above steps do not resolve the issue.

NOTE: The stall release lever should be used to reset the mechanism. The Trigger Lock Off may also need to be cycled to reset the electronic control. These requirements are indicated by the tool, using the worklights.

Fasteners jam in tool.

Check that correct type of fasteners are loaded in to the magazine properly and that the pusher is pushing the fastener.

- Choose the appropriate fastener length \ material.
- Clean the nosepiece (See **Clearing a Stall or Jammed Nail** section of this manual).
- Clean the magazine with compressed air.
- Driver blade assembly may be damaged\worn. Please contact your repair agent if above steps do not resolve the issue.

NOTE: The stall release lever should be used to reset the mechanism. The Trigger Lock Off may also need to be cycled to reset the electronic control. These requirements are indicated by the tool, using the worklight.

Protecting the Environment



Separate collection. Products and batteries marked with this symbol must not be disposed of with normal household waste.

Products and batteries contain materials that can be recovered or recycled reducing the demand for raw materials. Please recycle electrical products and batteries according to local provisions. Further information is available at www.2helpU.com.

Rechargeable Battery Pack

This long life battery pack must be recharged when it fails to produce sufficient power on jobs which were easily done before. At the end of its technical life, discard it with due care for our environment:

- Run the battery pack down completely, then remove it from the tool.
- Li-Ion cells are recyclable. Take them to your dealer or a local recycling station. The collected battery packs will be recycled or disposed of properly.

CLAVADORA RECTA DE ACABADO DE 18 V XR 16 GA DCN662

¡Enhorabuena!

Ha elegido una herramienta DeWALT. Años de experiencia, innovación y un exhaustivo desarrollo de productos hacen que DeWALT sea una de las empresas más fiables para los usuarios de herramientas eléctricas profesionales.

Datos técnicos

		DCN662
Tensión	V _{cc}	18
Tipo		1
Tipo de batería		Iones de litio
Modo de disparo		Secuencial / Ráfaga
Sujecciones		
Longitud	mm	32–64
diámetro vástago	mm	1,6
ángulo		0°
Energía de transmisión	J	48
Peso (sin batería)	kg	2,4
Valores de ruido y/o valores de vibración (suma vectores triaxiales) de acuerdo con EN60745-2-16:		
L _{PA} (nivel de presión sonora de emisión)	dB(A)	83
L _{WA} (nivel de potencia sonora)	dB(A)	94
K (incertidumbre para el nivel de sonido dado)	dB(A)	3
Valor de la emisión de vibración a _h =		
	m/s ²	2,5
Incertidumbre K =		
	m/s ²	1,5

El nivel de emisión de vibraciones y/o ruido que figura en esta hoja de información se ha medido de conformidad con una prueba normalizada proporcionada en la EN60745 y puede utilizarse para comparar una herramienta con otra. Puede usarse para una evaluación preliminar de la exposición.

⚠️ ADVERTENCIA: El nivel de emisión de vibraciones y ruido declarado representa las principales aplicaciones de la herramienta. Sin embargo, si se utiliza la herramienta para otras aplicaciones, con accesorios diferentes o mal mantenidos, la emisión de ruido y vibraciones puede variar. Esto puede aumentar considerablemente el nivel de exposición durante el período total de trabajo. Para valorar el nivel de exposición al ruido y a las vibraciones, también deberían tenerse en cuenta las veces que la herramienta está apagada o en funcionamiento pero sin realizar ningún trabajo. Esto puede reducir considerablemente el nivel de exposición durante el periodo total de trabajo.

Identifique medidas de seguridad adicionales para proteger al operador de los efectos del ruido y las vibraciones, como, por ejemplo, realizar el mantenimiento de la herramienta y de los accesorios, mantener las manos calientes (relevante para las vibraciones) u organizar patrones de trabajo.

Declaración de Conformidad CE

Directriz de la Maquinaria



Clavadora recta de acabado de 18 V XR 16 GA DCN662

DeWALT declara que los productos descritos bajo **Datos Técnicos** son conformes a las normas:

2006/42/CE, EN60745-1:2009+A11:2010, EN60745-2-16:2010.

Estos productos también son conformes con las Directivas 2014/30/UE y 2011/65/UE. Si desea más información, póngase en contacto con DeWALT en la dirección indicada a continuación o bien consulte la parte posterior de este manual.

El que suscribe es responsable de la compilación del archivo técnico y realiza esta declaración en representación de DeWALT.

Markus Rompel
Director de Ingeniería
DeWALT, Richard-Klinger-Strasse 11,
65510, Idstein, Alemania
08.01.2021



ADVERTENCIA: para reducir el riesgo de lesiones, lea el manual de instrucciones.

Definiciones: normas de seguridad

Las siguientes definiciones describen el nivel de gravedad de las señales. Lea el manual y preste atención a estos símbolos.



PELIGRO: indica una situación de peligro inminente, que si no se evita, **provocará la muerte o lesiones graves.**



ADVERTENCIA: indica una situación de posible peligro que, si no se evita, podría provocar la muerte o lesiones graves.



ATENCIÓN: indica una situación de posible peligro que, si no se evita, puede provocar lesiones leves o moderadas.

AVISO: Indica una práctica **no relacionada con las lesiones personales** que, de no evitarse, puede ocasionar **daños materiales.**



Indica riesgo de descarga eléctrica.



Indica riesgo de incendio.

Pilas				Tiempo Cargadores/Carga (Minutos)									
Cat #	V _{DC}	Ah	Peso (kg)	DCB104	DCB107	DCB112	DCB113	DCB115	DCB116	DCB117	DCB118	DCB132	DCB119
DCB546	18/54	6,0/2,0	1,05	60	270	170	140	90	80	40	60	90	X
DCB547	18/54	9,0/3,0	1,46	75*	420	270	220	135*	110*	60	75*	135*	X
DCB548	18/54	12,0/4,0	1,44	120	540	350	300	180	150	80	120	180	X
DCB181	18	1,5	0,35	22	70	45	35	22	22	22	22	22	45
DCB182	18	4,0	0,61	60/40**	185	120	100	60	60/45**	60/40**	60/40**	60	120
DCB183/B/G	18	2,0	0,40	30	90	60	50	30	30	30	30	30	60
DCB184/B/G	18	5,0	0,62	75/50**	240	150	120	75	75/60**	75/50**	75/50**	75	150
DCB185	18	1,3	0,35	22	60	40	30	22	22	22	22	22	40
DCB187	18	3,0	0,54	45	140	90	70	45	45	45	45	45	90
DCB189	18	4,0	0,54	60	185	120	100	60	60	60	60	60	120

*Código de fecha 201811475B o posterior

**Código de fecha 201536 o posterior

ADVERTENCIAS DE SEGURIDAD GENERALES PARA HERRAMIENTAS ELÉCTRICAS



ADVERTENCIA: Lea todas las advertencias de seguridad, instrucciones, ilustraciones y especificaciones suministradas con esta herramienta eléctrica. El incumplimiento de las instrucciones que se indican a continuación puede causar descargas eléctricas, incendios y/o lesiones graves.

CONSERVE TODAS LAS ADVERTENCIAS E INSTRUCCIONES PARA FUTURAS CONSULTAS

El término "herramienta eléctrica" que aparece en las advertencias se refiere a la herramienta eléctrica que funciona a través de la red eléctrica (con cable) o a la herramienta eléctrica que funciona con batería (sin cable).

1) Seguridad en el Área de Trabajo

- Mantenga el área de trabajo limpia y bien iluminada.** Las áreas en desorden u oscuras pueden provocar accidentes.
- No utilice herramientas eléctricas en atmósferas explosivas, como ambientes donde haya polvo, gases o líquidos inflamables.** Las herramientas eléctricas originan chispas que pueden inflamar el polvo o los gases.
- Mantenga alejados a los niños y a las personas que estén cerca mientras utiliza una herramienta eléctrica.** Las distracciones pueden ocasionar que pierda el control.

2) Seguridad Eléctrica

- Los enchufes de las herramientas eléctricas deben corresponderse con la toma de corriente. No modifique nunca el enchufe de ninguna forma. No utilice ningún enchufe adaptador con herramientas eléctricas conectadas a tierra.** Los enchufes no modificados y las tomas de corriente correspondientes reducirán el riesgo de descarga eléctrica.

- Evite el contacto del cuerpo con superficies conectadas a tierra como tuberías, radiadores, cocinas económicas y frigoríficos.** Existe un mayor riesgo de descarga eléctrica si tiene el cuerpo conectado a tierra.
- No exponga las herramientas eléctricas a la lluvia ni a condiciones húmedas.** Si entra agua a una herramienta eléctrica aumentará el riesgo de descarga eléctrica.
- No someta el cable de alimentación a presión innecesaria. No use nunca el cable para transportar, tirar de la herramienta eléctrica o desenchufarla.** Mantenga el cable alejado del calor, aceite, bordes afilados y piezas en movimiento. Los cables dañados o enredados aumentan el riesgo de descarga eléctrica.
- Cuando esté utilizando una herramienta eléctrica al aire libre, use un cable alargador adecuado para uso en exteriores.** La utilización de un cable adecuado para el uso en exteriores reduce el riesgo de descarga eléctrica.
- Si no puede evitar utilizar una herramienta eléctrica en un lugar húmedo, use un suministro protegido con un dispositivo de corriente residual.** El uso de un dispositivo de corriente residual reduce el riesgo de descarga eléctrica.

3) Seguridad Personal

- Manténgase alerta, esté atento a lo que hace y use el sentido común cuando utilice una herramienta eléctrica. No maneje una herramienta eléctrica cuando esté cansado o bajo los efectos de drogas, medicamentos o alcohol.** Un momento de falta de atención cuando se manejan las herramientas eléctricas puede ocasionar lesiones personales graves.
- Use un equipo protector personal. Utilice siempre protección ocular.** El uso del equipo protector como mascarillas antipolvo, calzado antideslizante, casco o protección auditiva para condiciones apropiadas reducirá las lesiones personales.

- c) **Evite la puesta en funcionamiento involuntaria. Asegúrese de que el interruptor esté en posición de apagado antes de conectar con la fuente de alimentación y/o la batería, de levantar o transportar la herramienta.** El transportar herramientas eléctricas con el dedo puesto en el interruptor o herramientas eléctricas activadoras que tengan el interruptor encendido puede provocar accidentes.
- d) **Saque toda llave de ajuste o llave inglesa antes de encender la herramienta eléctrica.** Una llave inglesa u otra llave que se deje puesta en una pieza en movimiento de la herramienta eléctrica pueden ocasionar lesiones personales.
- e) **No intente extender las manos demasiado. Mantenga un apoyo firme sobre el suelo y conserve el equilibrio en todo momento.** Esto permite el mejor control de la herramienta eléctrica en situaciones inesperadas.
- f) **Vístase debidamente. No se ponga ropa suelta o joyas. Mantenga el pelo, la ropa y los guantes alejados de las piezas móviles.** La ropa suelta, las joyas y el pelo largo pueden quedar atrapados en las piezas en movimiento.
- g) **Si se suministran dispositivos para la conexión del equipo de extracción y recogida de polvo, asegúrese de que estén conectados y de que se usen adecuadamente.** El uso de equipo de recogida de polvo puede reducir los riesgos relacionados con el polvo.
- h) **No deje que la familiaridad adquirida con el uso frecuente de las herramientas le lleve a fiarse demasiado y a descuidar las principales normas de seguridad de la herramienta.** Los descuidos pueden causar lesiones graves en una fracción de segundo.

4) Uso y cuidado de las herramientas Eléctricas

- a) **No fuerce la herramienta eléctrica. Use la herramienta eléctrica correcta para su trabajo.** La herramienta eléctrica correcta funcionará mejor y con mayor seguridad si se utiliza de acuerdo con sus características técnicas.
- b) **No utilice la herramienta eléctrica si no puede encenderse y apagarse con el interruptor.** Toda herramienta eléctrica que no pueda controlarse con el interruptor es peligrosa y debe ser reparada.
- c) **Desconecte el enchufe de la fuente de alimentación y/o extraiga la batería de la herramienta eléctrica, si es desmontable, antes de realizar cualquier ajuste, cambiar accesorios o guardar las herramientas eléctricas.** Dichas medidas de seguridad preventivas reducen el riesgo de poner en marcha accidentalmente la herramienta eléctrica.
- d) **Guarde las herramientas eléctricas que no esté utilizando fuera del alcance de los niños y no permita que utilicen la herramienta eléctrica las personas que no estén familiarizadas con ella o con**

estas instrucciones. Las herramientas eléctricas son peligrosas en manos de personas no capacitadas.

- e) **Ocúpese del mantenimiento de las herramientas eléctricas. Compruebe si hay desalineación o bloqueo de las piezas en movimiento, rotura de piezas y otras condiciones que puedan afectar el funcionamiento de la herramienta eléctrica. Si la herramienta eléctrica está dañada, llévela para que sea reparada antes de utilizarla.** Se ocasionan muchos accidentes por el mal mantenimiento de las herramientas eléctricas.
- f) **Mantenga las herramientas para cortar afiladas y limpias.** Hay menos probabilidad de que las herramientas para cortar con bordes afilados se bloqueen y son más fáciles de controlar.
- g) **Use la herramienta eléctrica, los accesorios y las brocas de la herramienta etc., conforme a estas instrucciones teniendo en cuenta las condiciones de trabajo y el trabajo que vaya a realizarse.** El uso de la herramienta eléctrica para operaciones que no sean las previstas puede ocasionar una situación peligrosa.
- h) **Mantenga todas las empuñaduras y superficies de agarre secas, limpias y libres de aceite y grasa.** Las empuñaduras y superficies de agarre resbaladizas impiden el agarre y el control seguro de la herramienta en situaciones imprevistas.

5) Uso y cuidado de las herramientas que funcionan con batería

- a) **Recárguelas sólo con el cargador especificado por el fabricante.** Un cargador que sea adecuado para un tipo de batería puede ocasionar un riesgo de incendio si se utiliza con otra batería.
- b) **Use herramientas eléctricas sólo con las baterías designadas específicamente.** El uso de cualquier otro tipo de batería puede crear un riesgo de lesión o de incendio.
- c) **Cuando no se esté utilizando la batería, manténgala alejada de otros objetos de metal, como los clips, monedas, llaves, clavos, tornillos u otros objetos pequeños de metal que pueden hacer una conexión de un terminal a otro.** El provocar un cortacircuito en los terminales de la batería puede causar quemaduras o un incendio.
- d) **En condiciones de abuso, el líquido puede salirse de la batería, evite el contacto. Si se produce un contacto de forma accidental, enjuague con agua. Si el líquido entra en contacto con los ojos, busque atención médica.** El líquido que sale de la batería puede causar irritación o quemaduras.
- e) **No utilice paquetes de baterías o herramientas dañadas o modificadas.** Las baterías dañadas o modificadas pueden presentar un funcionamiento imprevisto y provocar incendios, explosiones o riesgos de lesiones.

- f) **No exponga el paquete de baterías o la herramienta al fuego o a temperaturas excesivas.** La exposición al fuego o a una temperatura superior a 130 °C puede causar explosión.
- g) **Siga todas las instrucciones de carga y no cargue la batería o la herramienta fuera del rango de temperatura indicado en las instrucciones.** La carga incorrecta o a temperaturas fuera del rango especificado puede dañar la batería y aumentar el riesgo de incendio.

6) Servicio

- a) **Lleve su herramienta eléctrica para que sea reparada por una persona cualificada para realizar las reparaciones que use sólo piezas de recambio idénticas.** Así se asegurará que se mantenga la seguridad de la herramienta eléctrica.
- b) **No repare nunca los paquetes de baterías dañados.** La reparación de paquetes de baterías debe ser realizada únicamente por el fabricante o los proveedores de servicios autorizados.

Advertencias de seguridad para clavadoras

- **Manipule siempre la herramienta como si estuviera cargada con sujeciones.** El uso negligente de la clavadora puede dar lugar a una descarga imprevista de sujeciones y a lesiones personales.
- **No apunte la herramienta hacia usted ni hacia las personas que se encuentren cerca.** La activación imprevista descargará una sujeción y provocará lesiones personales.
- **No accione la herramienta a menos que esta esté firmemente colocada sobre la pieza de trabajo.** Si la herramienta no está en contacto con la pieza de trabajo, la sujeción podría desviarse del objetivo.
- **Si la sujeción se atasca en la herramienta, desconecte la herramienta de la fuente de alimentación.** Mientras saca una sujeción atascada, la clavadora puede activarse accidentalmente si está enchufada.
- **Tenga cuidado al extraer una sujeción atascada.** El mecanismo podría estar bajo compresión y hacer que la sujeción se dispare con fuerza mientras se intenta eliminar un atasco.
- **No utilice esta clavadora para fijar cables eléctricos.** No ha sido diseñada para instalar cables de corriente; puede dañar el aislamiento de los cables y causar descargas eléctricas y riesgos de incendio.

Reglas de seguridad para grapadoras de acabado

- **Manipule siempre la herramienta como si estuviera cargada con elementos de sujeción.** La manipulación descuidada de la grapadora puede dar lugar a una salida imprevista de las grapas y a daños personales.
- **No apunte la herramienta hacia usted ni hacia las personas que se encuentren cerca.** Si se presiona el disparador de forma inesperada, el elemento de sujeción se disparará y podría provocar lesiones.

- **No accione la herramienta hasta que no esté firmemente colocada sobre la pieza de trabajo.** Si la herramienta no está en contacto con la pieza de trabajo, la sujeción podría desviarse del objetivo.
- **Si el elemento de sujeción se atasca en la herramienta, desconéctela de la fuente de alimentación.** Mientras saca una grapa atascada, la grapadora podrá activarse de forma accidental si está conectada.
- **Tenga cuidado cuando extraiga fijaciones atascadas.** El mecanismo podría estar bajo compresión y hacer que la fijación se dispare con fuerza mientras intenta eliminar un atasco en la herramienta.
- **No utilice esta grapadora para fijar cables eléctricos.** No está diseñada para instalar cables eléctricos y podría dañar el aislamiento de dichos cables. Esto puede provocar descargas eléctricas y riesgos de incendio.
- Lleve siempre gafas de seguridad.
- Utilice protección para los oídos en todo momento.
- Solo use clavos del tipo especificado en el manual.
- No use bases para montar la herramienta en un soporte.
- No desensamble ni bloquee ninguna parte de la herramienta de colocación de sujeciones, como el interruptor de contacto.
- Antes de cada uso, compruebe que el mecanismo de seguridad y activación funcione correctamente y que todas las tuercas y pernos estén ajustados.
- No use la herramienta como un martillo.
- No use DCN662
 - cuando cambie de una ubicación de colocación a otra que implique el uso de andamiajes, escaleras, escaleras de mano o construcciones semejantes a escaleras, como, por ejemplo, listones de tejados, etc.;
 - cuando cierre cajas o cajones;
 - cuando ajuste sistemas de transporte de seguridad, como, por ejemplo, vehículos, vagones, etc.
 Para excepciones, controle las normas laborales locales de su país.
- Consulte siempre las normas locales del lugar de trabajo.
- Nunca apunte una herramienta de colocación de sujeciones en funcionamiento hacia usted ni hacia otra persona.
- Mientras trabaja, sostenga la herramienta de forma tal que no se ocasionen lesiones en la cabeza ni el cuerpo en caso de un posible rebote debido a un corte en el suministro de energía o a áreas duras en la pieza de trabajo.
- Nunca accione la herramienta de colocación de sujeciones apuntando hacia un espacio libre.
- En el área de trabajo, lleve la herramienta al lugar de trabajo usando solo un mango y nunca con el gatillo accionado.
- Considere las condiciones en el área de trabajo. Las sujeciones pueden penetrar piezas de trabajo delgadas o deslizarse de las esquinas o bordes de la pieza de trabajo y poner en peligro a las personas.
- No coloque sujeciones cerca del borde de la pieza de trabajo.
- No coloque sujeciones sobre otras sujeciones.

Advertencias de seguridad adicionales para clavadoras



ADVERTENCIA: al usar una clavadora deberán seguirse todas las precauciones de seguridad que se exponen abajo, para evitar el riesgo de muerte y lesiones graves. Lea y comprenda todas las instrucciones antes de utilizar la herramienta.



ADVERTENCIA: NUNCA pulverice ni aplique de otro modo lubricantes o disolventes de limpieza dentro de la herramienta. Esto puede afectar seriamente a la duración y los resultados de la herramienta.



ADVERTENCIA: en caso de caída de la herramienta o si usted cree que se ha producido algún daño, realice la comprobación de control de la herramienta que se indica en la sección **Selección de modo** de este manual. Si no funciona según el manual, deje de utilizar la herramienta y hágala reparar por un centro de servicios autorizado de DEWALT.

- **Sostenga la herramienta por las superficies de agarre aisladas cuando realice una operación en la que las sujeciones clavadas puedan entrar en contacto con un cable oculto.** El contacto con un cable cargado cargará las piezas metálicas expuestas de la herramienta con corriente, pudiendo dar una descarga eléctrica al operador.
- **Durante el uso, póngase siempre protectores auditivos apropiados.** En algunas condiciones y durante el uso, los ruidos de este producto pueden contribuir a la pérdida auditiva.
- **Desconecte la batería de la herramienta cuando no utilice la herramienta.** Saque siempre la batería y retire las sujeciones del cargador antes de abandonar la zona de trabajo o de entregar la herramienta a otro operador. No traslade la herramienta hacia otra zona de trabajo en la cual se utilicen andamios, escaleras, escaleras de mano o similares, con la batería conectada. No efectúe ajustes, no realice operaciones de mantenimiento ni libere sujeciones atascadas cuando esté colocada la batería.
- **No elimine, manipule o altere de ninguna otra manera la herramienta, el gatillo, el bloqueo del gatillo o el activador de contacto para que se vuelvan inoperables.** No fije con cinta ni ate el gatillo o el activador de contacto en la posición de encendido. No extraiga el muelle del activador de contacto. Inspeccione diariamente que el gatillo y el activador de contacto se muevan libremente. Pueden producirse descargas incontroladas.
- **Controle la herramienta antes del uso. No utilice la herramienta si cualquier pieza de la misma, el gatillo, el bloqueo del gatillo o el activador de contacto no funcionan, están desconectados, han sido alterados o no funcionan correctamente.** Las piezas dañadas o faltantes deben repararse o sustituirse antes del uso. Consulte **Mantenimiento**.
- **No altere ni modifique de ningún modo la herramienta.**
- **Manipule siempre la herramienta como si estuviera cargada con sujeciones.**
- **No dirija nunca la herramienta hacia sus compañeros de trabajo ni hacia usted mismo.** No juegue con la herramienta. Trabaje en modo seguro. Respete la herramienta como elemento de trabajo.
- **No lleve la herramienta de un lugar a otro apretando el gatillo.** Pueden producirse descargas accidentales.
- **Use siempre el bloqueo del gatillo cuando no vaya a usar inmediatamente la herramienta.** Usar el **bloqueo del gatillo** evita disparos accidentales.
- **No se estire demasiado.** Mantenga constantemente la estabilidad y el equilibrio adecuados. La pérdida de equilibrio puede causar lesiones personales.
- **Use la herramienta solo para el uso previsto. No dispare sujeciones al aire libre, hormigón, piedra, maderas extremadamente duras, nudos o materiales demasiado duros para penetrar en la sujeción. No use el cuerpo de la herramienta ni la tapa superior como martillo. Las sujeciones disparadas pueden seguir un trayecto imprevisto y causar lesiones.**
- **Mantenga siempre los dedos alejados del activador de contacto para prevenir lesiones causadas por la liberación inadvertida del impulsor.**
- **Utilice siempre la herramienta en un lugar limpio y bien iluminado.** Compruebe que la superficie de trabajo esté despejada de residuos y tenga cuidado de no perder el equilibrio cuando trabaje en entornos elevados tales como techos.
- **No clave sujeciones cerca del borde del material.** La pieza de trabajo puede deslizarse y hacer que la sujeción rebote causándole lesiones a usted o algún compañero de trabajo. Tenga cuidado porque el clavo puede seguir la veta de la madera, haciendo que sobresalga improvisamente por el costado de la pieza de trabajo. Clave la punta biselada del clavo perpendicularmente a la veta para reducir el riesgo de lesiones.
- **No clave clavos sobre las cabezas de otras sujeciones o con la herramienta a un ángulo de gran pendiente.** Pueden producirse lesiones personales por contragolpes fuertes, atascos de sujeciones o rebote de clavos.
- **Mantenga las manos y otras partes del cuerpo alejadas de la zona de trabajo inmediata.** Fije la pieza de trabajo con mordazas cuando sea necesario, para mantener las manos y el cuerpo alejados de daños potenciales. Compruebe que la pieza de trabajo esté bien fijada antes de apretar la clavadora contra el material. El activador de contacto puede hacer deslizar improvisamente el material.
- **No utilice la herramienta en presencia de polvo, gases o humos inflamables.** La herramienta puede producir una chispa que puede encender los gases inflamables y causar un incendio. Clavar un clavo sobre otro clavo también puede producir chispas.
- **Mantenga la cara y el cuerpo alejados de la parte posterior de la tapa de la herramienta cuando trabaje en espacios reducidos.** Un contragolpe imprevisto puede repercutir en el cuerpo, especialmente cuando se clavan superficies duras o materiales densos.

- *Aferre bien la herramienta para mantener el control mientras deja que la herramienta retroceda de la superficie de trabajo después de clavar la sujeción. En modo ráfaga, si permite que el activador de contacto vuelva a tocar la pieza de trabajo antes de soltar el gatillo, puede clavarse una sujeción involuntariamente.*
- *La elección del modo de disparo es importante. Consulte el manual para ver las opciones de disparo.*

Interruptor selector de modo secuencial ráfaga

Modo secuencial /

- **Cuando use la herramienta en modo secuencial, no accione la herramienta a menos que esta esté firmemente colocada sobre la pieza de trabajo.**

Modo ráfaga //

- **Cuando use la herramienta en modo ráfaga, tenga cuidado de los dobles disparos involuntarios que pueden producirse por los contragolpes de la herramienta.** Las sujeciones pueden clavarse involuntariamente si permite que el activador de contacto vuelva a tocar en modo accidental la superficie de trabajo.
- **Cuando utilice la clavadora de acabado en modo "ráfaga", mantenga siempre el control de la herramienta.** Si coloca la herramienta en modo incorrecto, puede dirigirse en sentido erróneo la descarga de una sujeción.
- **Para evitar dobles disparos:**
 - No accione la herramienta contra la superficie de trabajo con mucha fuerza.
 - Deje que la herramienta retroceda completamente después de cada clavado.
 - Use la herramienta en modo secuencial.
- **No clave clavos sobre las cabezas de otras sujeciones.** Pueden producirse contragolpes fuertes, atasco de sujeciones o rebote de clavos.
- **Esté atento al espesor del material cuando use la clavadora.** Un clavo sobresaliente puede causar lesiones.
- **Ajuste de la profundidad: Para reducir el riesgo de lesiones graves por funcionamiento accidental, cuando ajuste la profundidad, SIEMPRE tiene que:**
 - Extraer la batería.
 - Activar el bloqueo del gatillo.
 - Evitar el contacto con el gatillo durante los ajustes.
- **No clavar clavos al azar en paredes, suelos u otras zonas de trabajo.** Las sujeciones clavadas en cables eléctricos cargados y otros tipos de obstrucciones pueden causar lesiones.
- **Manténgase alerta, esté atento a lo que hace y use el sentido común cuando utilice una herramienta eléctrica. No utilice ninguna herramienta cuando esté cansado o bajo los efectos de drogas, medicamentos o alcohol.** Un momento de distracción cuando se manejan herramientas eléctricas puede ocasionar lesiones personales graves.

Riesgos residuales

No obstante el cumplimiento de las normas de seguridad pertinentes y del uso de dispositivos de seguridad, existen determinados riesgos residuales que no pueden evitarse. Dichos riesgos son los siguientes:

- *Deterioro auditivo.*
- *Riesgo de lesiones personales debido a partículas flotantes en el aire.*
- *Riesgo de quemaduras producidas por los accesorios que se calientan durante el funcionamiento.*
- *Riesgo de lesiones personales por uso prolongado.*

GUARDE LAS PRESENTES INSTRUCCIONES

Cargadores

Los cargadores DEWALT no necesitan ningún ajuste y están diseñados para ofrecer el funcionamiento más fácil al usuario.

Seguridad eléctrica

El motor eléctrico está diseñado para un solo voltaje. Compruebe siempre que el voltaje de la batería coincida con el voltaje que figura en la placa de especificaciones. Asegúrese también de que el voltaje del cargador coincida con el de la red eléctrica.



Su cargador DEWALT tiene doble aislamiento conforme a la norma EN60335, por lo que no se requiere conexión a tierra.

Si el cable de alimentación está dañado, debe reemplazarlo DEWALT o un servicio técnico autorizado, exclusivamente.

Uso de un alargador

No debe utilizarse un alargador a menos que sea absolutamente necesario. Use un alargador adecuado a la potencia del cargador (consulte los **Datos técnicos**). El tamaño mínimo del conductor es 1 mm²; la longitud máxima es 30 m.

Si utiliza un carrete de cable, desenrolle siempre el cable completamente.

Instrucciones de seguridad importantes para todos los cargadores de batería

SIGA LAS SIGUIENTES INSTRUCCIONES: Este manual contiene instrucciones importantes de seguridad y funcionamiento para los cargadores de batería compatibles (Consultar **Datos técnicos**).

- *Antes de utilizar el cargador, lea todas las instrucciones y advertencias del cargador, del paquete de baterías y del producto que utiliza el paquete de baterías.*



ADVERTENCIA: Peligro de electrocuciones. No permita que ningún líquido penetre en el cargador. Podrá conllevar electrocuciones.



ADVERTENCIA: Recomendamos el uso de un dispositivo de corriente residual con corrientes residuales de 30mA o menos.



ATENCIÓN: Peligro de quemaduras. Para reducir el riesgo de daños, cargue sólo las baterías recargables de DEWALT. Otros tipos de baterías podrán provocar daños materiales y daños personales.



ATENCIÓN: Los niños deberán permanecer vigilados para garantizar que no jueguen con el aparato.

AVISO: En determinadas condiciones, estando el cargador enchufado a la alimentación eléctrica, los contactos de carga interiores del cargador pueden ser cortocircuitados por materiales extraños. Los materiales conductores extraños como, a título enunciativo pero no limitativo, lana de acero, papel de aluminio o cualquier acumulación de partículas metálicas deben mantenerse alejados de las cavidades del cargador. Desconecte siempre el cargador de la red cuando no haya ningún paquete de baterías en la cavidad. Desconecte el cargador antes de intentar limpiarlo.

- **NO intente cargar el paquete de baterías con otros cargadores distintos a los indicados en el presente manual.** El cargador y el paquete de baterías han sido específicamente diseñados para funcionar juntos.
- **Estos cargadores no han sido diseñados para fines distintos a la recarga de las baterías recargables de DEWALT.** Cualquier otro uso provocará un riesgo de incendio, electrocución o choques.
- **No exponga el cargador a la lluvia o a la nieve.**
- **Tire del enchufe en lugar del cable al desconectar el cargador.** De este modo, reducirá el riesgo de daños a la toma y al cable eléctrico.
- **Compruebe que el cable se encuentra ubicado de modo que no pueda pisarlo, atascarlo o sujeto a cualquier otro daño o tensión.**
- **No utilice cables de extensión a menos que sea estrictamente necesario.** El uso de un cable de extensión inadecuado podrá provocar riesgos de incendios, electrocuciones o choques.
- **No coloque ningún objeto en la parte superior del cargador ni lo coloque en una superficie blanda que pueda bloquear las ranuras de ventilación y dar lugar a un calentamiento interno excesivo.** Coloque el cargador en una posición lejos de cualquier fuente de calor. El cargador se ventila mediante las ranuras ubicadas en la parte superior e inferior de la carcasa.
- **No opere el cargador con un cable o enchufe dañado—haga que se lo reparen de inmediato.**
- **No opere el cargador si ha recibido un gran golpe, si se ha caído o si se ha dañado de cualquier otro modo.** Llévelo a un centro de servicio autorizado.
- **No desmonte el cargador, llévelo a un centro de servicio autorizado cuando necesite repararlo.** Un ensamblaje inadecuado podrá provocar riesgos de electrocución, choques o incendios.
- *Si el cable de suministro está dañado, deberá sustituirlo de inmediato por otro del fabricante, su agente de servicio o una personal cualificada similar para evitar todo tipo de peligro.*
- **Desconecte el cargador del enchufe antes de intentar limpiarlo. Esto reducirá el riesgo de electrocución.** La retirada del paquete de baterías no reducirá este riesgo.
- **NO intente nunca conectar 2 cargadores juntos.**

- **El cargador ha sido diseñado para funcionar con la red eléctrica normal de 230 V. No intente utilizarlo con cualquier otro voltaje.** Esto no se aplica al cargador de vehículos.







Cargar la batería (Fig. B)

1. Conecte el cargador a la toma adecuada antes de introducir el paquete de baterías.
2. Introduzca el paquete de baterías **14** en el cargador, comprobando que quede bien colocado en el cargador. La luz roja (carga) parpadeará continuamente, indicando que se ha iniciado el proceso de carga.
3. Se indicará que la carga ha terminado porque la luz roja permanecerá encendida de manera continua. La batería está totalmente cargada y puede usarla o dejarla en el cargador. Para sacar el paquete de baterías del cargador, mantenga pulsado el botón de liberación de la batería **15** del paquete de baterías.

NOTA: Para garantizar el máximo rendimiento y la máxima duración de sus baterías de iones de litio, cárguelas completamente antes de utilizarlas.

Funcionamiento del cargador

Consulte los indicadores de abajo para conocer el estado de carga de la batería.

Indicadores de carga		
	cargando	
	completamente cargado	
	retraso por batería caliente/fría*	

*La luz roja sigue parpadeando, pero el indicador de luz amarilla queda encendido durante esta operación. Cuando la batería está a una temperatura adecuada, la luz amarilla se apaga y el cargador retoma el procedimiento de carga.

Los cargadores compatibles no cargan las baterías defectuosas. El cargador indicará que la batería es defectuosa y no se encenderá.

NOTA: Esto también podría significar un problema con el cargador.

Si el cargador indica un problema, lleve el cargador y la batería a un centro de reparación autorizado para que los prueben.

Retardo por batería fría / caliente

Cuando el cargador detecta una batería demasiado fría o caliente, automáticamente inicia un retardo de batería fría / caliente, suspendiendo la carga hasta que la batería haya alcanzado la temperatura adecuada. El cargador cambiará automáticamente al modo de carga de batería. Esta característica le asegura el máximo de vida útil a la batería.

Una batería fría se carga a velocidad más baja que una batería caliente. La batería se cargará a una velocidad inferior mediante el ciclo completo de recarga y no regresará a la máxima velocidad recarga incluso cuando la batería se caliente.

El cargador DCB118 está dotado de un ventilador interior diseñado para enfriar el paquete de baterías. El ventilador se

enciende automáticamente cuando hay que enfriar el paquete de baterías. Nunca haga funcionar el cargador si el ventilador no funciona correctamente o si las ranuras de ventilación están bloqueadas. No deje que objetos extraños entren dentro del cargador.

Sistema de protección electrónica

Las herramientas XR de iones de litio han sido diseñadas con un sistema de protección electrónica que protege la batería contra la sobrecarga, el recalentamiento o las grandes descargas.

La herramienta se apagará automáticamente si se activa el sistema de protección electrónica. Si esto ocurre, coloque la batería de iones de litio en el cargador y déjela hasta que se recargue totalmente.

Montaje de pared

Estos cargadores han sido diseñados para ser montados en la pared o para dejarlos en pie sobre una mesa o una superficie de trabajo. Si tiene montaje de pared, coloque el cargador al alcance de una toma de corriente, y alejado de esquinas u otras obstrucciones que impidan la circulación de aire. Use la parte posterior del cargador como una plantilla para colocar los tornillos de montaje en la pared. Monte el cargador firmemente usando tornillos para paredes de cartón yeso (comprados aparte) de por lo menos 25,4 mm de largo con un tornillo con cabeza de 7-9 mm de diámetro, enroscado en madera a una profundidad óptima, dejando aproximadamente 5,5 mm del tornillo expuesto. Alinee las ranuras de la parte posterior del cargador con los tornillos expuestos y engánchelos completamente en las ranuras.

Instrucciones para la limpieza del cargador



ADVERTENCIA: Peligro de descarga. Desconecte el cargador de la toma de CA antes de la limpieza. La grasa y la suciedad externas pueden eliminarse utilizando un paño o un cepillo no metálico suave. No use agua ni otros productos limpiadores. Nunca permita que entre ningún líquido en la herramienta ni sumerja ninguna parte de la misma en ningún líquido.

Baterías

Instrucciones de seguridad importantes para todas las baterías

Cuando pida baterías de repuesto, asegúrese de incluir el número de catálogo y el voltaje.

La batería incluida en la caja no está completamente cargada. Antes de utilizar la batería y el cargador, lea las instrucciones de seguridad a continuación. Luego siga los procedimientos de carga descritos.

LEA TODAS LAS INSTRUCCIONES

- **No recargue ni utilice las baterías en atmósferas explosivas, como ambientes donde haya polvo, gases o líquidos inflamables.** La introducción o la retirada de la batería del cargador podrá incendiar el polvo o los humos.
- **No fuerce nunca el paquete de baterías en el cargador. No cambie el paquete de baterías de ningún modo para introducirlo en un cargador no compatible ya que el**

paquete de baterías podrá romperse y provocar daños personales graves.

- *Cargue el exclusivamente los paquetes de baterías con los cargadores DEWALT.*
- **NO salpique ni sumerja en agua ni en otros líquidos.**
- **No guarde ni use la herramienta y la batería en lugares donde la temperatura pueda descender por debajo de 4 °C (39,2 °F) (como cobertizos exteriores o edificios metálicos en invierno), o pueda alcanzar o superar los 40 °C (104 °F) (como cobertizos exteriores o edificios metálicos en verano).**
- **No incinere la batería aunque tenga daños importantes o esté completamente desgastada.** La batería puede explotar en un fuego. Se generan gases y materiales tóxicos cuando se queman baterías de iones de litio.
- **Si el contenido de la batería entra en contacto con la piel, lávese inmediatamente con jabón suave y agua.** Si el líquido de la batería entra en contacto con los ojos, enjuague con agua los ojos abiertos durante 15 minutos o hasta que cese la irritación. Si se necesita atención médica, el electrolito de la batería está compuesto de una mezcla de carbonatos orgánicos líquidos y sales de litio.
- **El contenido de las pilas de la batería abiertas puede causar irritación respiratoria.** Proporcione aire fresco. Si los síntomas persisten, obtenga atención médica.



ADVERTENCIA: Riesgo de quemadura. El líquido de la batería puede ser inflamable si se expone a chispas o llamas.



ADVERTENCIA: No intente nunca abrir el paquete de baterías por ningún motivo. Si la carcasa del paquete de baterías está rota o dañada, no lo introduzca en el cargador. No golpee, tire ni dañe el paquete de baterías. No utilice un paquete de baterías o cargador que haya recibido un gran golpe, se haya caído o se haya dañado de algún modo (por ejemplo, perforado con un clavo, golpeado con un martillo o pisado). Podrá conllevar electrocuciones o choques eléctricos. Los paquetes de baterías dañadas deberán llevarse al centro de servicio para su reciclado.



ADVERTENCIA: Peligro de incendio. No almacene ni transporte paquetes de baterías de modo que algún objeto metálico entre en contacto con los terminales expuestos de la batería. Por ejemplo, no coloque el paquete de baterías en delantales, bolsillos, cajas de herramientas, cajones, etc. donde haya clavos, tornillos, llaves, etc. sueltos.



ATENCIÓN: Cuando no la utilice, coloque la herramienta de forma lateral en una superficie estable que no presente ningún peligro de caídas u obstáculos. Algunas herramientas con grandes paquetes de baterías permanecerán de pie sobre el paquete de baterías, pero podrán volcarse con facilidad.

Transporte



ADVERTENCIA: Peligro de incendio. El transporte de baterías podría ser causa de incendios si los terminales de la batería entran accidentalmente en contacto con materiales conductores. Cuando transporte baterías, compruebe que los terminales de las mismas estén protegidos y bien aislados de los materiales que pudieran entrar en contacto con ellos y causar un cortocircuito.

NOTA: Las luces de trabajo sirven para alumbrar la superficie de trabajo inmediata y no pueden utilizarse como luz de alumbrado.

Las baterías de DEWALT cumplen todas las normas de transporte aplicables según lo dispuesto en los estándares industriales y legales, entre ellas, las Recomendaciones relativas al transporte de mercancías peligrosas de la ONU; los Reglamentos de Mercancías Peligrosas de la Asociación Internacional de Transporte Aéreo (IATA), el Código Marítimo Internacional de Mercancías Peligrosas (IMDG) y el Acuerdo Europeo sobre Transporte Internacional de Mercancías Peligrosas por Carretera (ADR). Las celdas y las baterías de iones de litio han sido comprobadas de acuerdo a lo establecido en la sección 38,3 del Manual de pruebas y criterios de las Recomendaciones relativas al transporte de mercancías peligrosas de la ONU.

En la mayor parte de los casos, la expedición de paquetes de baterías DEWALT está exenta de la clasificación de material peligroso de Clase 9 totalmente regulado. En general, solo las expediciones que contienen baterías de iones de litio con una potencia energética superior a 100 vatios-hora (Wh) deben ser expedidos como Clase 9 totalmente regulada. Todas las baterías de iones de litio tienen la potencia de vatios-hora marcadas en el paquete. Además, debido a la complejidad de las reglamentaciones, DEWALT no recomienda el transporte aéreo de paquetes de baterías de iones de litio solas, independientemente de la potencia en vatios-horas que tengan. La expedición de herramientas con baterías (combo kits) puede hacerse por transporte aéreo excepto que la potencia en vatios-hora del paquete de baterías sea superior a 100 Wh.

Independientemente de si el transporte se considera exento o completamente regulado, el expedidor será responsable de consultar las normas recientes sobre los requisitos de embalaje, etiquetado o marcado y documentación.

La información expuesta en esta sección del manual se proporciona de buena fe y se considera exacta en el momento de creación del documento. No obstante, no se ofrece ninguna garantía, ni implícita ni explícita. Es responsabilidad del comprador comprobar que todas sus actividades se ajusten a las normas de aplicación.

Transportar la batería FLEXVOLT™

La batería DEWALT FLEXVOLT™ tiene dos modos: **Uso** y **transporte**.

Modo de uso: Cuando la batería FLEXVOLT™ está erguida sola o en un producto de 18 V DEWALT, funciona como una batería de 18 V. Cuando la batería FLEXVOLT™ está en un producto de 54 V o de 108 V (dos baterías de 54 V), funciona como una batería de 54 V.

Modo de transporte: Cuando la batería FLEXVOLT™ tiene colocada la tapa, está en modo de transporte. Mantenga la tapa durante el transporte.

Cuando está en modo de transporte, los cables de las células están eléctricamente desconectados dentro del paquete, resultando 3 baterías con 1 batería de capacidad de vatios hora (Wh) inferior en relación con una capacidad de vatios hora superior. Esta cantidad aumentada de 3 baterías con una capacidad de vatios hora inferior puede eximir la batería de ciertas normas de transporte impuestas a las baterías de vatios hora superiores.

Por ejemplo, la capacidad en Wh para el transporte debería indicar 3 x 36 Wh, lo que significa 3 baterías de 36 Wh cada una. La capacidad en Wh para el uso debería indicar 108 Wh (1 batería).

Ejemplo de marcado de etiqueta de uso y transporte



Recomendaciones para el almacenamiento

1. El mejor lugar de almacenamiento es uno que sea fresco y seco, que no esté expuesto directamente a la luz del sol ni a un exceso de frío o calor. Para un rendimiento y vida útil óptimos de la batería, guarde las baterías a temperatura ambiente cuando no esté usándolas.
2. Si va a realizar un almacenamiento duradero, se aconseja que guarde un paquete de pilas completamente cargado en un lugar frío y seco para obtener los máximos resultados del cargador.

NOTA: Los paquetes de pilas no deberán guardarse completamente descargados. El paquete de pilas deberá recargarse antes de utilizarse.

Etiquetas del cargador y la batería

Además de los pictogramas utilizados en el presente manual, las etiquetas del cargador y del paquete de pilas muestran los siguientes pictogramas:



Antes de usarse, leer el manual de instrucciones.



Consultar los **Datos técnicos** para informarse del tiempo de carga.



No realizar pruebas con objetos conductores.



No cargar baterías deterioradas.



No exponer al agua.



Cambiar inmediatamente los cables defectuosos.



Cargar sólo entre 4 °C y 40 °C.



Sólo para uso en interior.



Desechar las baterías con el debido respeto al medio ambiente.



Cargue los paquetes de baterías DeWALT únicamente con los cargadores DeWALT indicados. Cargar los paquetes de baterías con baterías distintas a las indicadas por DeWALT en un cargador DeWALT, puede hacer que las baterías exploten o causar otras situaciones peligrosas.



No quemé el paquete de baterías.



USO (sin tapa de transporte). Por ejemplo: la capacidad en Wh indica 108 Wh (1 batería de 108 Wh).



TRANSPORTE (con tapa de transporte incorporada). Ejemplo: la capacidad en Wh indica 3 x 36 Wh (3 baterías de Wh).

Tipo de batería

Los siguientes SKU funcionan con una batería de 18 voltios: DCN662

Estos paquetes de baterías pueden usarse: DCB181, DCB182, DCB183, DCB183B, DCB183G, DCB184, DCB184B, DCB184G, DCB185, DCB187, DCB189, DCB546, DCB547, DCB548. Consulte los **Datos técnicos** para más información.

Contenido del embalaje

El embalaje contiene:

- 1 Clavadora
- 3 Puntas antirrayaduras
- 1 Cargador
- 1 Paquete de baterías de ión-litio (modelos C1, D1, G1, L1, M1, P1, S1, T1, X1, Y1)
- 2 Paquetes de baterías de ión-litio (modelos C2, D2, G2, L2, M2, P2, S2, T2, X2, Y2)
- 3 Paquetes de baterías de ión-litio (modelos C3, D3, G3, L3, M3, P3, S3, T3, X3, Y3)
- 1 Manual de instrucciones
- Compruebe si la herramienta, las piezas o los accesorios han sufrido algún daño durante el transporte.
- Tómese el tiempo necesario para leer íntegramente y comprender este manual antes de utilizar el producto.

NOTA: Las versiones N y NT no se suministran con baterías ni con cargador.

Marcas sobre la herramienta

En la herramienta se muestran los siguientes pictogramas:



Antes de usarse, lea el manual de instrucciones.



Póngase protección para el oído.



Póngase protección para los ojos.



Largo de los clavos.



Espesor de los clavos.



Calibre de los clavos.



Capacidad del cargador.



No requiere lubricación adicional.



Tensión de la herramienta.



Ángulo del cargador: 0°.

Posición del Código de Fecha (Fig. B)

El Código de fecha **18**, que contiene también el año de fabricación, viene impreso en la caja protectora.

Ejemplo:

2021 XX XX

Año de fabricación

Descripción (Fig. A)



ADVERTENCIA: Jamás altere la herramienta eléctrica ni ninguna de sus piezas. Podrían producirse lesiones personales o daños.

- | | |
|--|--|
| 1 Gatillo | 10 Protector antirrayaduras |
| 2 Bloqueo del gatillo | 11 Almacenamiento del protector antirrayaduras |
| 3 Perilla de ajuste de profundidad | 12 Palanca de liberación de bloqueo |
| 4 Indicador de luz de trabajo/batería baja/bloqueo | 13 Indicador de profundidad del clavo |
| 5 Pestillo de liberación de atasco | 14 Batería |
| 6 Activador de contacto | 15 Botón de liberación de la batería |
| 7 Cargador deslizante | 16 Conjunto del empujador |
| 8 Interruptor selector de modo ráfaga/secuencial | 17 Tornillo para gancho de cinturón |
| 9 Gancho para cinturón reversible | |

Uso Previsto

La clavadora de acabado sin cable ha sido diseñada para clavar clavos en piezas de trabajo de madera.

NO debe usarse en condiciones húmedas ni en presencia de líquidos o gases inflamables.

La clavadora de acabado sin cable es una herramienta eléctrica profesional.

NO permita que los niños toquen la herramienta. El uso de esta herramienta por parte de operadores inexpertos requiere supervisión.

- Este producto no ha sido diseñado para ser utilizado por personas (incluyendo los niños) que posean discapacidades físicas, sensoriales o mentales, o que carezcan de la experiencia, conocimiento o destrezas necesarias a menos que estén supervisadas por una persona que se haga responsable de su seguridad. No deberá dejar nunca que los niños jueguen solos con este producto.

MONTAJE Y AJUSTES



ADVERTENCIA: Para disminuir el riesgo de lesiones personales graves, apague la herramienta y desconecte la batería antes de realizar ajuste alguno o de quitar o instalar acoplamientos o accesorios. La puesta en marcha accidental puede causar lesiones.



ADVERTENCIA: Utilice solamente baterías y cargadores DeWALT.

Gancho para cinturón (Fig. A)

Las clavadoras sin cable se suministran con un gancho para cinturón incorporado, que puede colocarse a ambos lados de la herramienta para adaptarlo a usuarios diestros o zurdos.

Si no desea utilizar el gancho, puede sacarlo de la herramienta.

Sacar el gancho para cinturón

- Extraer la batería de la herramienta.
- Para cambiar la herramienta para usarla con la mano derecha o izquierda solo tiene que extraer el tornillo 17 del lado contrario de la herramienta y volverlo a colocar en el otro lado.
- Volver a colocar la batería.



ADVERTENCIA: Extraiga los clavos del cargador antes de realizar cualquier ajuste o el mantenimiento a la herramienta. Si no lo hace, podrían ocasionarse lesiones personales.



ATENCIÓN: Cuando no utilice la herramienta, colóquela de costado sobre una superficie estable donde no pueda causar riesgos de tropezones o caídas. Algunas herramientas con baterías grandes pueden quedar erguidas sobre la batería, pero también pueden volcarse con facilidad.

Introducir y retirar el paquete de baterías de la herramienta (Fig. B)

NOTA: Para obtener mejores resultados, compruebe que el paquete de baterías 14 está completamente cargado.

Para instalar el paquete de baterías en el asa de la herramienta

- Alinee el paquete de baterías 14 con los rieles ubicados en el interior del mango de la herramienta (Fig. B).
- Introdúzcalo en el mango hasta que el paquete de baterías se haya ubicado firmemente en la herramienta y compruebe que no se libera.

Para retirar el paquete de baterías de la herramienta

- Pulse el botón de liberación de baterías 15 y tire firmemente del paquete de pilas para sacarlo del asa de la herramienta.
- Introduzca el paquete de baterías en el cargador tal y como se indica en la sección del cargador del presente manual.

Paquetes de baterías con indicador de carga (Fig. B)

Algunos paquetes de baterías de DeWALT incluyen un indicador de carga que consiste en tres luces LED que indican el nivel de carga restante en el paquete de baterías.

Para activar el indicador de carga, pulse y mantenga pulsado el botón del indicador de carga 22. Un grupo de tres luces LED verdes se iluminará, indicando el nivel que queda de carga. Cuando el nivel de carga de la pila esté por debajo del límite necesario para su uso, el indicador de carga no se iluminará y deberá recargar la pila.

NOTA: El indicador de carga tan sólo constituye una indicación de la carga que queda en el paquete de pilas. No indica ninguna funcionalidad de la herramienta y podrá registrar variaciones en función de los componentes del producto, de la temperatura y de la aplicación del usuario final.

FUNCIONAMIENTO

Instrucciones de uso



ADVERTENCIA: Respete siempre las instrucciones de seguridad y las normas aplicables.



ADVERTENCIA: Para disminuir el riesgo de lesiones personales graves, apague la herramienta y desconecte la batería antes de realizar ajuste alguno o de quitar o instalar acoplamientos o accesorios. La puesta en marcha accidental puede causar lesiones.



ATENCIÓN: Use solo las fijaciones DeWALT con esta herramienta, para asegurar una mayor vida útil de la herramienta. Las herramientas de DeWALT han sido diseñadas para funcionar mejor con las fijaciones DeWALT, concebidas para garantizar la mayor compatibilidad.

Posición correcta de las manos (Fig. A, C)



ADVERTENCIA: Para reducir el riesgo de lesiones personales graves, tenga SIEMPRE las manos en una posición adecuada como la que se muestra.



ADVERTENCIA: Para reducir el riesgo de lesiones personales graves, sujete SIEMPRE bien la herramienta para prevenir una reacción repentina.

La posición adecuada de las manos exige que una mano repose en la empuñadura principal **19** tal y como se indica en la ilustración.

Selección de modo

La clavadora de acabado puede disparar clavos en modo ráfaga o secuencial. Antes de utilizar esta herramienta, mire el interruptor selector para determinar el modo de disparo. Lea las instrucciones antes de seleccionar el modo de disparo.

⚠️ ADVERTENCIA: Mantenga los dedos ALEJADOS del gatillo cuando no esté clavando clavos, para evitar disparos accidentales. **NUNCA** transporte la herramienta con el dedo puesto en el gatillo. En modo ráfaga, la herramienta clava un clavo si se golpea el activador de contacto estando el gatillo apretado.

Modo secuencial ↗ (Fig. D)

Use el modo de disparo secuencial para clavar en modo intermitente, cuando desee realizar una colocación muy cuidadosa y precisa y controlar la profundidad. El modo de disparo secuencial ofrece también el máximo suministro de potencia para clavar clavos más largos.

Para hacer funcionar la herramienta en modo secuencial:

1. Deslice el interruptor selector **8** hasta que se vea el icono ↗ de un solo tornillo.
2. Apriete a fondo la boca de la herramienta contra la superficie de trabajo (arrancará el motor).
3. Apriete el gatillo (el clavo se clavará en la superficie de trabajo).
4. Suelte el gatillo.
5. Levante la boca de la herramienta de la superficie de trabajo.
6. Repita los pasos 2 a 4 para la próxima aplicación.

AVISO: Hay que apretar el activador de contacto y después apretar a fondo el gatillo para cada clavo y soltarlos después de clavar cada clavo.

Modo ráfaga ↗↗ (Fig. D)

El modo ráfaga se usa para el clavado rápido en superficies planas y fijas y por lo general es más efectivo para aplicaciones que requieren el clavado de clavos más cortos.

Cuando la herramienta está en modo ráfaga, están disponibles los dos métodos de funcionamiento: colocación y ráfaga.

Deslice el interruptor selector **8** hasta que se vea el icono ↗↗ de tres tornillos.

Para hacer funcionar la herramienta en modo colocación:

⚠️ ADVERTENCIA: Se clavará un clavo cada vez que se aprieta el gatillo, si el activador de contacto también está presionado.

1. Apriete el activador de contacto contra la superficie de trabajo.
2. Apriete el gatillo.

Para hacer funcionar la herramienta en modo de ráfaga:

1. Apriete el gatillo.
2. Empuje el activador de contacto contra la superficie de trabajo. Mientras se tiene apretado el gatillo, la herramienta

clava un clavo cada vez que se aprieta también el activador de contacto. Esto permite que el usuario clave varios clavos en modo secuencial.

⚠️ ADVERTENCIA: No mantenga pulsado el gatillo cuando no utilice la herramienta. Mantenga el bloqueo del activador en posición de bloqueo cuando la herramienta no esté en uso.

⚠️ ADVERTENCIA: Cuando el motor de la herramienta está en funcionamiento, al apretar el gatillo o el activador de contacto se clavará un clavo.

Preparar la herramienta

⚠️ ADVERTENCIA: **NUNCA** pulverice ni aplique de otro modo lubricantes o disolventes de limpieza dentro de la herramienta. Esto puede afectar seriamente a la duración y los resultados de la herramienta.

NOTA: La batería no está totalmente cargada al sacarla del embalaje. Siga las instrucciones indicadas (consulte **Cargar la batería**).

- Lea la sección de instrucciones de seguridad de este manual.
- Use protección ocular y auditiva.
- Compruebe que el cargador no contenga ninguna sujeción.
- Compruebe que el activador de contacto y el conjunto del impulsor funcionen correctamente y sin inconvenientes. No utilice la herramienta si cualquiera de los dos conjuntos no funciona adecuadamente. **NUNCA** use la herramienta si tiene el activador de contacto restringido en la posición de funcionamiento.
- Mantenga la herramienta apuntando en sentido contrario a usted y a otras personas.
- Inserte la batería totalmente cargada.

Uso del bloqueo del gatillo (Fig. E)

⚠️ ADVERTENCIA: Para reducir el riesgo de lesiones graves, no mantenga el gatillo apretado cuando no use la herramienta. Mantenga el interruptor de bloqueo del gatillo BLOQUEADO cuando la herramienta no esté en uso.

⚠️ ADVERTENCIA: Para reducir el riesgo de lesiones personales graves, bloquee el gatillo, desconecte la batería de la herramienta y extraiga los clavos del cargador antes de realizar cualquier ajuste.

Todas las clavadoras DEWALT están dotadas de un bloqueo de gatillo **2**, que al empujarlo hacia la derecha como se muestra en la Figura E, impide que la herramienta clave un clavo, bloqueando el disparador y poniendo en espera la potencia del motor.

Cuando el bloqueo del gatillo se empuja hacia la izquierda, la herramienta está completamente operativa. El bloqueo del disparador debería estar siempre bloqueado cuando se realicen ajustes o cuando la herramienta no vaya a utilizarse de inmediato.

AVISO: No guarde la herramienta con la batería puesta. Para evitar daños a la batería y garantizar una mayor duración, guarde la batería fuera de la herramienta o del cargador, en un lugar fresco y seco.

Cargar la herramienta (Fig. F)

⚠️ ADVERTENCIA: Mantenga la herramienta apuntando en sentido contrario a usted y a otras personas. Pueden producirse lesiones personales graves.

⚠️ ADVERTENCIA: Nunca cargue clavos con el activador de contacto o el disparador activados. Pueden producirse lesiones personales.

⚠️ ADVERTENCIA: Extraiga siempre la batería antes de cargar o descargar clavos. Pueden producirse lesiones personales graves.

1. Cargue los clavos a través de la ranura de la parte trasera del cargador, atravesando el clip de retención **20**.
2. Tire del conjunto del empujador **16** hasta que quede detrás de la tira de clavos, y suéltelo.
3. Asegúrese de que el empujador del cargador **21** esté detrás de la última tira de clavos.

Descargar la herramienta (Fig. A, F)

⚠️ ADVERTENCIA: el bloqueo del disparador debería estar siempre bloqueado cuando se realicen ajustes o cuando la herramienta no esté en uso.

1. Suelte el empujador **16** para que no siga ejerciendo presión sobre la tira de clavos.
2. Deslice la tira de clavos hacia abajo y hacia fuera a través de la ranura de la parte trasera del cargador.
3. Abra el pestillo de liberación de atascos **5** de la boca de la herramienta para comprobar que no hayan quedado clavos.

Ajustar la profundidad (Fig. G)

La profundidad de clavado de las sujeciones puede ajustarse usando el botón de ajuste de profundidad **3**, que se encuentra al costado de la herramienta.

⚠️ ADVERTENCIA: Para reducir el riesgo de lesiones graves por funcionamiento accidental, cuando ajuste la profundidad, SIEMPRE tiene que:

- Extraer la batería.
- Activar el bloqueo del gatillo.
- Evitar el contacto con el gatillo durante los ajustes.

1. Para clavar el clavo más superficialmente (⊖), gire la rueda de ajuste de profundidad **3** hacia el lado contrario a la boca de la clavadora.
2. Para clavar el clavo más profundamente (⊕), gire la rueda de ajuste de profundidad **3** hacia la boca de la clavadora.

Punta para no dañar las superficies (Fig. A)

Coloque la punta que no deja marcas **10** sobre el interruptor de contacto **6** cuando la herramienta se utilice en madera.

Guardé la punta que no deja marcas en el soporte **11** cuando no vaya a utilizarla.

⚠️ ADVERTENCIA: Compruebe que el bloqueo del gatillo **2** está activado y que se haya retirado el paquete de baterías antes de instalar o retirar la punta que no deja marcas.

Luces de trabajo (Fig. H)

Hay una luz de trabajo **4** ubicada a cada lado de la clavadora. Las luces de trabajo se encienden al insertar la batería, al pulsar el gatillo o al apretar el activador de contacto. Las luces se apagan automáticamente al cabo de 20 segundos si no se usa la herramienta.

NOTA: Estas luces de trabajo sirven para alumbrar la superficie de trabajo inmediata y no pueden utilizarse como luces portátiles.

Indicador de batería baja: La luz de la izquierda parpadea cuatro veces consecutivas y después se apaga para indicar que la carga de la batería está baja.

Indicador de clavo atascado: La luz de trabajo derecha parpadea continuamente si se atasca un clavo en la boca de la herramienta (consulte **Liberar un atasco o un clavo atascado**).

Liberar un clavo atascado o rearmar la máquina tras una parada (Figs. A, F, I)

Si un clavo se atasca en la boca de la herramienta o si la clavadora se para, la luz derecha parpadeará continuamente. Mantenga la herramienta apuntada en sentido contrario a usted y siga estas instrucciones para liberarla o rearmarla:

1. Saque la batería de la herramienta y active el bloqueo de seguridad del gatillo.
2. Apriete el conjunto del empujador **16** y saque los clavos atascados.
3. Levante el pestillo de liberación de atasco **5** y tírelo hacia arriba para abrir la puerta de la boca de la herramienta.
4. Extraiga el clavo doblado utilizando una pinza si es necesario.
5. Si la hoja de arrastre está en posición baja, active la palanca de liberación parada **12** aplicando una fuerza suficiente para hacerla deslizar completamente hacia el otro extremo de la ranura de los alojamientos.
6. Cierre la puerta de la boca de la herramienta y coloque la clavija del cerrojo debajo de los dos brazos de la boca de la herramienta. Empuje el cerrojo hasta que encaje en su lugar.
7. Vuelva a colocar la batería. **NOTA:** La herramienta se desactivará y no se restablecerá hasta que se haya sacado y vuelto a colocar la batería.
8. Vuelva a colocar los clavos en el cargador (véase **Cargar la herramienta**). **NOTA:** Si los clavos siguen atascándose frecuentemente en la boca de la herramienta, haga reparar la herramienta en un centro de servicios autorizado de DEWALT.

Funcionamiento en clima frío

Cuando se utilizan las herramientas a temperaturas bajo cero:

1. Mantenga la herramienta a una temperatura tan cálida como sea posible antes del uso.
2. Haga funcionar la herramienta 5 o 6 veces en una madera de desecho antes del uso.

Funcionamiento en clima cálido

La herramienta debería funcionar normalmente. No obstante, mantenga la herramienta alejada de la luz solar directa pues el calor excesivo puede deteriorar los parachoques y otras piezas de caucho y hacer que requiera más mantenimiento.

MANTENIMIENTO

Su herramienta eléctrica ha sido diseñada para funcionar mucho tiempo con un mínimo de mantenimiento. Que siga funcionando satisfactoriamente depende del buen cuidado de la herramienta y de su limpieza periódica.



ADVERTENCIA: Para disminuir el riesgo de lesiones personales graves, apague la herramienta y desconecte la batería antes de realizar ajuste alguno o de quitar o instalar acoplamientos o accesorios. La puesta en marcha accidental puede causar lesiones.

El cargador y el paquete de pilas no pueden ser reparados.



Lubricación

Su herramienta eléctrica no requiere lubricación adicional.



Limpieza



ADVERTENCIA: Elimine con aire seco la suciedad y el polvo de la carcasa principal tan pronto como se advierta su acumulación en las rejillas de ventilación o en sus proximidades. Cuando lleve a cabo este procedimiento póngase una protección ocular aprobada y una mascarilla antipolvo aprobada.



ADVERTENCIA: Jamás use disolventes u otros productos químicos fuertes para limpiar las piezas no metálicas de la herramienta. Dichos productos químicos pueden debilitar los materiales con los que están construidas estas piezas. Use un paño humedecido únicamente con agua y jabón suave. Jamás permita que le entre líquido alguno a la herramienta ni sumerja ninguna parte de la misma en líquido.

Accesorios opcionales



ADVERTENCIA: Dado que los accesorios que no sean los suministrados por DEWALT no han sido sometidos a pruebas con este producto, el uso de tales accesorios con esta herramienta podría ser peligroso. Para disminuir el riesgo de lesiones, con este producto se deben usar exclusivamente accesorios recomendados por DEWALT.

Consulte a su proveedor si desea información más detallada sobre los accesorios apropiados.

Solución de problemas

Si le parece que la herramienta no funciona de forma adecuada, siga las instrucciones que se indican a continuación. Si el problema no se resuelve, póngase en contacto con su agente de reparaciones.

La herramienta no funciona.

Las luces de trabajo no se encienden.

Compruebe que no esté colocado el bloqueo del gatillo.

- Revise el nivel de carga de la batería (Vea la sección **Indicador de carga del paquete de baterías** de este manual).
- Quite el paquete de baterías, espere al menos 5 segundos y vuelva a colocarlo.

Las luces de trabajo se encienden pero el motor no funciona.

- Verifique que el interruptor de contacto y el gatillo estén liberados y luego accione solo el interruptor de contacto.
- Revise el interruptor selector de modo.
- Revise el nivel de carga de la batería (Vea las secciones **Indicador de carga del paquete de baterías** e **Indicador de batería** baja de este manual).

Las luces de trabajo se encienden y el motor funciona pero la herramienta no aplica sujeciones.

- Revise el interruptor selector de modo.
- Compruebe que se haya cargado el tipo correcto de sujeciones en el cargador y que el impulsor esté empujando el clavo.
- Compruebe las luces indicadoras de fallos (cambiar la batería o liberar un atasco si es necesario) (Consulte la sección **Indicador de batería baja** y **Liberar un clavo atascado** de este manual).
- Compruebe que haya un libre movimiento del interruptor de contacto y del impulsor de clavos (vea la sección **Preparación de la herramienta** de este manual).
NOTA: La palanca de liberación de bloqueo debe usarse para reiniciar el mecanismo. Puede que también deba accionarse el bloqueo del gatillo para reiniciar el control electrónico. Estos requisitos son indicados por la herramienta, por medio de las luces de trabajo.

Las luces de trabajo están encendidas y el motor funciona pero la herramienta no coloca las sujeciones por completo.

- Ajuste la profundidad de clavado (Consulte la sección **Ajuste de profundidad** de este manual).
- Cambie la herramienta al modo secuencial si aún no está en ese modo.
- Seleccione la longitud y el material apropiados de la sujeción.
- Revise el nivel de carga de la batería (Vea las secciones **Indicador de carga del paquete de baterías** e **Indicador de batería** baja de este manual).
- Limpie la boquilla con aire comprimido. No use lubricantes.
- Limpie el cargador con aire comprimido.

- El conjunto de la hoja de impulso puede estar dañado/desgastado. Contacte a su agente de reparaciones si los pasos anteriores no resuelven el problema.

NOTA: La palanca de liberación de bloqueo debe usarse para reiniciar el mecanismo. Puede que también deba accionarse el bloqueo del gatillo para reiniciar el control electrónico. Estos requisitos son indicados por la herramienta, por medio de las luces de trabajo.

Las sujeciones se atascan en la herramienta.

Compruebe que esté cargado el tipo correcto de sujeción en el cargador y que el impulsor empuje la sujeción.

- Seleccione la longitud y el material apropiados de la sujeción.
- Limpie la boquilla (vea la sección **Eliminar un bloqueo o un clavo atascado** de este manual).
- Limpie el cargador con aire comprimido.
- El conjunto de la hoja de impulso puede estar dañado/desgastado. Contacte a su agente de reparaciones si los pasos anteriores no resuelven el problema.

NOTA: La palanca de liberación de bloqueo debe usarse para reiniciar el mecanismo. Puede que también deba accionarse el bloqueo del gatillo para reiniciar el control electrónico. Estos requisitos son indicados por la herramienta, por medio de las luces de trabajo.

Proteger el medio ambiente



Recogida selectiva. Los productos y las baterías marcadas con este símbolo no deben desecharse junto con los residuos domésticos normales.

Los productos y las baterías contienen materiales que pueden ser recuperados y reciclados, reduciendo la demanda de materias primas. Recicle los productos eléctricos y las baterías de acuerdo con las disposiciones locales. Para más información, vaya a www.2helpU.com.

Batería recargable

Esta batería de larga duración debe recargarse cuando deje de producir la suficiente potencia en trabajos que se realizaban con facilidad anteriormente. Al final de su vida técnica, deséchela con el debido respeto al medio ambiente.

- Descargue la batería por completo, y luego sáquela de la herramienta.
- Las batería de litio-ión son reciclables. Llévelas a su distribuidor o punto de reciclaje local. Los paquetes de batería recogidos serán reciclados o eliminados adecuadamente.

CLOUEUSE DE FINITION DROITE 18V XR 16 GA

DCN662

Félicitations !

Vous avez choisi un outil DEWALT. Des années d'expérience, de développement de produits et d'innovation ont fait de DEWALT l'un des partenaires les plus fiables pour les utilisateurs d'outils électriques professionnels.

Caractéristiques techniques

		DCN662
Tension	V _{cc}	18
Type		1
Type de batterie		Li-Ion
Mode de déclenchement		Séquentiel/Au contact
Pointes		
Longueur	mm	32–64
Diamètre de la tige	mm	1,6
Angle		0°
Énergie	J	48
Poids (sans bloc-batterie)	kg	2,4
Valeurs sonores et/ou valeurs des vibrations (somme vectorielle triaxiale) selon la norme EN60745-2-16:		
L _{pa} (niveau d'émission de pression acoustique)	dB(A)	83
L _{wa} (niveau de puissance acoustique)	dB(A)	94
K (incertitude pour le niveau acoustique donné)	dB(A)	3
Valeur d'émission de vibration a _h =		
	m/s ²	2,5
Incertitude K =		
	m/s ²	1,5

Le niveau sonore et/ou de vibrations émis indiqué dans ce feuillet d'informations a été mesuré conformément à une méthode de test normalisée établie dans par la norme EN60745 et il peut être utilisé pour comparer un outil à un autre. Il peut également être utilisé pour effectuer une évaluation préliminaire de l'exposition.

⚠ AVERTISSEMENT : le niveau sonore et/ou de vibrations émis déclarés correspondent aux applications principales de l'outil. Cependant, si l'outil est utilisé pour des applications différentes, avec des accessoires différents ou qu'il est mal entretenu, le niveau sonore et/ou de vibrations émis peut varier. Ces éléments peuvent augmenter considérablement le niveau d'exposition sur la durée totale de travail.

Toute estimation du degré d'exposition aux vibrations et/ou au bruit doit également prendre en compte les heures où l'outil est éteint ou lorsqu'il est en marche sans effectuer

aucune tâche. Ces éléments peuvent réduire sensiblement le degré d'exposition sur la durée totale de travail.

Identifiez et déterminez les mesures de sécurité supplémentaires pouvant protéger l'utilisateur des effets des vibrations et/ou du bruit, comme par exemple l'entretien de l'outil et des accessoires, le fait de conserver les mains au chaud (pertinent pour les vibrations) et d'organiser les méthodes de travail.

Certificat de Conformité CE

Directives Machines



Cloueuse de finition droite 18V XR 16 GA DCN662

DEWALT certifie que les produits décrits dans le paragraphe **Fiche technique** sont conformes aux normes : 2006/42/CE, EN60745-1:2009+A11:2010, EN60745-2-16:2010.

Ces produits sont également compatibles avec les Directives 2014/30/UE et 2011/65/UE. Pour plus d'informations, veuillez contacter DEWALT à l'adresse suivante ou vous reporter au dos de cette notice d'instructions.

Le soussigné est responsable de la compilation du fichier technique et fait cette déclaration au nom de DEWALT.

Markus Rompel
Directeur Ingénierie
DEWALT, Richard-Klinger-Strasse 11,
65510, Idstein, Allemagne
08.01.2021



AVERTISSEMENT : afin de réduire le risque de blessure, lisez le manuel d'instruction.

Définitions : consignes de sécurité

Les définitions ci-dessous décrivent le niveau de gravité de chaque mot signalétique. Lisez le manuel de l'utilisateur et soyez attentif à ces symboles.



DANGER : indique une situation dangereuse imminente qui, si elle n'est pas évitée, entraînera des **blessures graves ou mortelles**.



AVERTISSEMENT : indique une situation dangereuse potentielle qui, **si elle n'est pas évitée**, pourrait entraîner des **blessures graves ou mortelles**.



ATTENTION : indique une situation dangereuse potentielle qui, **si elle n'est pas évitée**, pourrait entraîner des **blessures minimales** ou modérées.

Piles				Chargeurs/Durées de charge (minutes)									
Cat #	V _{DC}	Ah	Poids (kg)	DCB104	DCB107	DCB112	DCB113	DCB115	DCB116	DCB117	DCB118	DCB132	DCB119
DCB546	18/54	6,0/2,0	1,05	60	270	170	140	90	80	40	60	90	X
DCB547	18/54	9,0/3,0	1,46	75*	420	270	220	135*	110*	60	75*	135*	X
DCB548	18/54	12,0/4,0	1,44	120	540	350	300	180	150	80	120	180	X
DCB181	18	1,5	0,35	22	70	45	35	22	22	22	22	22	45
DCB182	18	4,0	0,61	60/40**	185	120	100	60	60/45**	60/40**	60/40**	60	120
DCB183/B/G	18	2,0	0,40	30	90	60	50	30	30	30	30	30	60
DCB184/B/G	18	5,0	0,62	75/50**	240	150	120	75	75/60**	75/50**	75/50**	75	150
DCB185	18	1,3	0,35	22	60	40	30	22	22	22	22	22	40
DCB187	18	3,0	0,54	45	140	90	70	45	45	45	45	45	90
DCB189	18	4,0	0,54	60	185	120	100	60	60	60	60	60	120

*Code date 201811475B ou supérieur

**Code date 201536 ou supérieur

AVIS : indique une pratique ne **posant aucun risque de dommages corporels**, mais qui par contre, si rien n'est fait pour l'éviter, **pourrait poser des risques de dommages matériels**.



Indique un risque d'électrocution.



Indique un risque d'incendie.

CONSIGNES DE SÉCURITÉ GÉNÉRALES PROPRES AUX OUTILS ÉLECTRIQUES



AVERTISSEMENT : veuillez lire tous les avertissements de sécurité, toutes les instructions, illustrations et spécifications fournies avec cet outil électrique. Le non respect des instructions listées ci-dessous peut conduire à des chocs électriques, des incendies et/ou de graves blessures.

CONSERVER TOUTES CES DIRECTIVES ET CONSIGNES À TITRE DE RÉFÉRENCE

Le terme « outil électrique » mentionné dans les avertissements ci-après se rapporte aux outils alimentés sur secteur (avec fil) ou par piles (sans fil).

1) Sécurité – Aire de Travail

- Maintenir l'aire de travail propre et bien éclairée. Les lieux sombres ou encombrés sont propices aux accidents.
- Ne pas utiliser un outil électrique dans un milieu déflagrant, comme en présence de liquides, gaz ou poussières inflammables. Les outils électriques peuvent produire des étincelles qui pourraient enflammer toute émanation ou poussière ambiante.
- Maintenir à l'écart les enfants, ou toute autre personne, lors de l'utilisation d'un outil électrique. Toute distraction pourrait faire perdre la maîtrise de l'appareil.

2) Sécurité – Électricité

- La fiche électrique de l'outil doit correspondre à la prise murale. Ne modifier la fiche en aucune façon. Ne pas utiliser de fiche d'adaptation avec un outil électrique mis à la terre (masse). L'utilisation de fiches

d'origine et de prises appropriées réduira tout risque de décharges électriques.

- Éviter tout contact corporel avec des éléments mis à la terre comme : tuyaux, radiateurs, cuisinières ou réfrigérateurs. Les risques de décharges électriques augmentent lorsque le corps est mis à la terre.
- Ne pas exposer les outils électriques à la pluie ou à l'humidité. Tout contact d'un outil électrique avec un liquide augmente les risques de décharges électriques.
- Ne pas utiliser le cordon de façon abusive. Ne jamais utiliser le cordon pour transporter, tirer ou débrancher un outil électrique. Protéger le cordon de toute source de chaleur, de l'huile, et de tout bord tranchant ou pièce mobile. Les cordons endommagés ou emmêlés augmentent les risques de décharges électriques.
- En cas d'utilisation d'un outil électrique à l'extérieur, utiliser systématiquement une rallonge conçue à cet effet. Cela diminuera tout risque de décharges électriques.
- Si on ne peut éviter d'utiliser un outil électrique en milieu humide, utiliser un circuit protégé par un dispositif de courant résiduel (RCD). Cela réduira tout risque de décharges électriques.

3) Sécurité Individuelle

- Rester systématiquement vigilant et faire preuve de jugement lorsqu'on utilise un outil électrique. Ne pas utiliser d'outil électrique en cas de fatigue ou sous l'influence de drogues, d'alcool ou de médicaments. Tout moment d'inattention pendant l'utilisation d'un outil électrique comporte des risques de dommages corporels graves.
- Porter un équipement de protection individuel. Porter systématiquement un dispositif de protection oculaire. Le fait de porter un masque anti-poussières, des chaussures antidérapantes, un casque de sécurité ou un dispositif de protection auditive, lorsque la situation le requiert, réduira les risques de dommages corporels.
- Prévenir tout démarrage accidentel. S'assurer que l'interrupteur est en position d'arrêt avant de

brancher l'outil sur le secteur et/ou à la batterie, ou de le ramasser ou le transporter. Transporter un outil le doigt sur l'interrupteur ou brancher un outil électrique alors que l'interrupteur est en position de marche invite les accidents.

- d) **Retirer toute clé de réglage avant de démarrer l'outil.** Une clé laissée sur une pièce rotative d'un outil électrique comporte des risques de dommages corporels.
- e) **Adopter une position stable. Maintenir les pieds bien ancrés au sol et conserver son équilibre en permanence.** Cela permettra de mieux maîtriser l'outil électrique en cas de situations imprévues.
- f) **Porter des vêtements appropriés. Ne porter aucun vêtement ample ou bijou. Maintenir cheveux, vêtements et gants à l'écart des pièces mobiles, car ils pourraient s'y faire prendre.**
- g) **Lorsqu'un dispositif de connexion à un système de dépoussiérage ou d'élimination est fourni, s'assurer qu'il est branché et utilisé correctement.** L'utilisation de ces dispositifs peut réduire les risques engendrés par les poussières.
- h) **Ne pensez pas être à ce point familiarisé avec l'outil après l'avoir utilisé à de nombreuses reprises, au point de ne plus rester vigilant et d'en oublier les consignes de sécurité.** Toute action imprudente peut engendrer de graves blessures en une fraction de seconde.

4) Utilisation et Entretien des Outils Électriques

- a) **Ne pas forcer un outil électrique. Utiliser l'outil approprié au travail en cours.** L'outil approprié effectuera un meilleur travail, de façon plus sûre et à la vitesse pour laquelle il a été conçu.
- b) **Ne pas utiliser un outil électrique dont l'interrupteur est défectueux.** Tout appareil dont l'interrupteur est défectueux est dangereux et doit être réparé.
- c) **Débranchez la prise du secteur et/ou retirez le bloc-batterie, s'il est amovible, de l'outil électrique avant d'effectuer tout réglage, de changer un accessoire ou de ranger l'outil électrique.** Ces mesures de sécurité préventives réduisent le risque de démarrage accidentel de l'outil électrique.
- d) **Après utilisation, ranger les outils électriques hors de portée des enfants et ne permettre à aucune personne non familière avec son fonctionnement (ou sa notice d'instructions) de l'utiliser.** Les outils peuvent être dangereux entre des mains inexpérimentées.
- e) **Entretien des outils électriques. Vérifier les pièces mobiles pour s'assurer qu'elles sont bien alignées et tournent librement, qu'elles sont en bon état et ne sont affectées d'aucune condition susceptible de nuire au bon fonctionnement de l'outil. En cas de dommage, faire réparer l'outil électrique avant toute nouvelle utilisation.** De nombreux accidents sont causés par des outils mal entretenus.
- f) **Maintenir tout organe de coupe propre et bien affûté.** Les outils de coupe bien entretenus et affûtés

sont moins susceptibles de se coincer et sont plus faciles à contrôler.

- g) **Utiliser un outil électrique, ses accessoires, mèches, etc., conformément aux présentes directives et suivant la manière prévue pour ce type particulier d'outil électrique, en tenant compte des conditions de travail et de la tâche à effectuer.** L'utilisation d'un outil électrique à des fins autres que celles prévues est potentiellement dangereuse.
- h) **Maintenez toutes les poignées et surfaces de préhension sèches, propres et exemptes d'huile et de graisse.** Des poignées et des surfaces de préhension glissantes ne permettent pas de manipuler et de contrôler l'outil correctement en cas de situations inattendues.

5) Utilisation et entretien de la batterie

- a) **Recharger la batterie uniquement avec le chargeur spécifié par le fabricant.** Un chargeur propre à un certain type de batterie peut créer des risques d'incendie lorsqu'utilisé avec d'autres batteries.
- b) **Utiliser les outils électriques uniquement avec leur batterie spécifique.** L'utilisation d'autres batteries comporte des risques de dommages corporels ou d'incendie.
- c) **Après utilisation, ranger la batterie à l'écart d'objets métalliques, tels que trombones, pièces de monnaie, clés, clous, vis ou autres petits objets métalliques susceptibles de conduire l'électricité entre les bornes, car cela pose des risques de brûlures ou d'incendie.**
- d) **Si utilisée de façon abusive, la batterie pourra perdre du liquide. Éviter alors tout contact. En cas de contact accidentel, rincer abondamment à l'eau claire. En cas de contact oculaire, rincer puis consulter immédiatement un médecin.** Le liquide de la batterie peut engendrer irritation ou brûlures.
- e) **N'utilisez jamais un bloc-batterie ou un outil qui est endommagé ou qui a été modifié.** Une batterie endommagée ou altérée peut avoir un comportement imprévisible qui peut conduire à un incendie, une explosion ou un risque de blessure.
- f) **N'exposez pas le bloc-batterie ou l'outil au feu ou à des températures excessives.** L'exposition au feu ou à des températures dépassant 130 °C peut provoquer une explosion.
- g) **Respectez toutes les consignes de mise en charge et ne rechargez pas le bloc-batterie ou l'outil en dehors de la plage de températures spécifiée dans les instructions.** Une mise en charge inappropriée ou à des températures hors de la plage spécifiée peut endommager la batterie et augmente le risque d'incendie.

6) Réparation

- a) **Faire entretenir les outils électriques par un réparateur qualifié en n'utilisant que des pièces de rechange identiques.** Cela permettra de préserver l'intégrité de l'outil électrique et la sécurité de l'utilisateur.

- b) **Ne réparez jamais un bloc-batterie endommagé.**
Les réparations sur les blocs-batteries ne doivent être effectuées que le fabricant ou l'un de ses prestataires de services agréés.

- Utiliser uniquement des attaches dont le type est spécifié dans la manuel.
- Ne pas utiliser d'étal pour fixer l'outil sur un support.
- Ne démonter ni obstruer aucune pièce de l'outil de fixation comme le bout de contact.
- Avant toute utilisation, vérifier que le mécanisme de sécurité et de déclenchement fonctionne correctement et que toutes les vis et tous les boulons sont bien serrés.
- Cet outil ne doit pas servir de marteau.
- Ne pas utiliser l'appareil DCN662
 - lors du changement d'emplacement de clouage impliquant l'utilisation d'échafaudages, d'escalier, d'échelles ou de constructions similaires (par ex. lattes de toit, etc.) ;
 - lors de la fermeture de boîtes ou de caisses ;
 - lors de l'installation de systèmes de sécurité du transport, par ex. sur des véhicules, wagons, etc.

Pour les exceptions, consultez les réglementations nationales relatives au lieu de travail.

Consignes de sécurité de la cloueuse

- **Partez toujours du principe que l'outil contient des pointes.** Une manipulation négligente de la cloueuse peut entraîner l'éjection inattendue de pointes et donc des blessures.
- **Ne pointez pas l'outil vers vous ou toute autre personne à proximité.** Tout déclenchement inattendu de la gâchette engendre l'éjection d'une pointe qui peut provoquer de graves blessures.
- **N'actionnez pas l'outil avant de l'avoir placé fermement contre l'ouvrage.** Si l'outil n'est pas en contact avec l'ouvrage, la pointe peut dévier de sa cible.
- **Débranchez l'outil de la source d'alimentation électrique si une pointe reste coincée dans l'outil.** En retirant la pointe coincée, la cloueuse peut accidentellement être activée si elle est toujours branchée.
- **Soyez vigilant lorsque vous retirez une pointe restée coincée.** Il se peut que le mécanisme soit comprimé et la pointe peut être éjectée avec force pendant que vous tentez de la débloquer.
- **N'utilisez pas cette cloueuse pour fixer des câbles électriques.** Elle n'est pas conçue pour l'installation de câbles électriques et peut endommager leur isolant ce qui pourrait engendrer un choc électrique ou un incendie.

- Toujours vérifier les réglementations locales du lieu de travail.
- Ne jamais pointer l'outil de fixation vers vous ou toute autre personne.
- Durant le travail, maintenir l'outil de sorte à ne pas vous blesser ni à la tête ni au corps dans le cas d'un éventuel contrecoup causé par une rupture d'approvisionnement en énergie ou des zones dures de la pièce.
- Ne jamais utiliser la cloueuse dans le vide.
- Dans la zone de travail, transporter l'outil à l'aide de la poignée avec la gâchette en position bloquée.
- Si l'on tient compte des conditions dans la zone de travail, on peut remarquer que les cloueuses peuvent pénétrer les fines pièces de travail ou s'échapper des coins et des bords de la pièce et ainsi entraîner des risques relatifs à la sécurité.
- Ne pas fixer les attaches près du bord de la pièce.
- Ne pas fixer d'attaches sur d'autres attaches.

Mesures de sécurité pour les cloueuses de finition

- **Supposez toujours que l'outil contient des attaches.**
Une manipulation négligente de la cloueuse peut entraîner la décharge inattendue des attaches et des blessures.
- **Ne pointez pas l'outil vers vous ou toute autre personne à proximité.** Le tir imprévu de l'attache pourrait provoquer des blessures corporelles.
- **Ne pas actionner l'outil avant de l'avoir placé fermement contre la pièce de travail.** Si l'outil n'est pas en contact avec la pièce de travail, l'attache peut dévier de votre cible.
- **En cas de blocage d'une attache à l'intérieur de l'outil, débranchez celui-ci de la source d'alimentation.** Lors du retrait d'une attache coincée, la cloueuse peut être activée involontairement si elle est branchée.
- **Soyez vigilant lorsque vous retirez une pointe restée coincée.** Il se peut que le mécanisme soit comprimé et la pointe peut être éjectée avec force pendant que vous tentez de la débloquer.
- **Ne pas utiliser cette cloueuse pour la fixation des câbles électriques.** Comme elle n'est pas conçue pour installer des câbles électriques, elle pourrait endommager leur isolation et provoquer une électrocution ou un incendie.
- Porter toujours des lunettes de sécurité.
- Portez toujours des protections auditives.

Consignes de sécurité supplémentaires liées aux cloueuses



AVERTISSEMENT : quelle que soit la cloueuse, toutes les précautions liées à la sécurité décrites ci-dessous doivent être respectées pendant l'utilisation afin d'éviter tout risque mortel ou blessures graves. Vous devez lire et assimiler toutes les consignes avant de faire fonctionner l'outil.



AVERTISSEMENT : ne pulvérisez et n'appliquez JAMAIS aucun lubrifiant ou solvant de nettoyage à l'intérieur de l'outil. Cela peut gravement nuire à la durée de vie et aux performances de l'outil.



AVERTISSEMENT : si l'outil a chuté ou que vous pensez qu'il a été endommagé, procédez à un test de fonctionnement comme défini dans la section **Sélection du mode** du manuel. Si l'outil ne fonctionne pas tel que décrit dans le manuel, cessez toute utilisation et faites-le réparer dans un centre d'assistance DEWALT agréé.

- **Tenez l'outil par les surfaces de préhension isolées prévues à cet effet lorsque vous l'utilisez dans des endroits où les pointes pourraient entrer en contact avec des fils cachés.** Tout contact avec un fil sous tension peut mettre les parties métalliques exposées de l'outil sous tension et provoquer un choc électrique à l'utilisateur.
- **Portez toujours des équipements de protection auditive et autres équipements de protection individuelle appropriés pendant l'utilisation.** Dans certaines circonstances et en fonction des durées d'utilisation, le bruit émis par ce produit peut contribuer à la perte de l'ouïe.
- Retirez le bloc-batterie de l'outil lorsqu'il n'est pas utilisé. Retirez toujours le bloc-batterie et les pointes du magasin avant de quitter la zone de travail ou de passer l'outil à une autre personne. Ne transportez pas l'outil d'une zone de travail à une autre si le changement de lieu implique l'utilisation d'échafaudages, d'escaliers, d'échelles, etc., si le bloc-batterie est en place. N'exécutez aucun réglage, aucune opération de maintenance et ne retirez aucune pointe restée coincée si la batterie est en place.
- **N'altérez d'aucune sorte l'outil, la gâchette, le système de verrouillage de la gâchette ou le déclencheur par contact et ne procédez à aucune modification qui pourrait les rendre inutilisables.** Ne fixez et ne bloquez pas la gâchette ou le déclencheur par contact en position Marche. Ne retirez pas le ressort du déclencheur par contact. Contrôlez quotidiennement le mouvement sans entrave de la gâchette et du déclencheur par contact. L'éjection inattendue de pointes pourrait sinon en découler.
- **Contrôlez l'outil avant de l'utiliser. Ne faites pas fonctionner l'outil si l'une de ses pièces, la gâchette, le système de verrouillage de la gâchette ou le déclencheur par contact sont inutilisables, s'ils sont déconnectés, s'ils ont été altérés ou s'ils ne fonctionnent pas correctement.** Toute pièce endommagée ou manquante doit être réparée ou remplacée avant utilisation. Consultez la section Maintenance.
- **N'altérez ni ne modifiez l'outil d'aucune manière.**
- **Partez toujours du principe que l'outil contient des pointes.**
- **Ne pointez jamais l'outil vers vos collègues ou vous-même.** Pas de bousculades ! Travaillez de façon sûre ! Servez-vous de l'outil comme d'un outil de travail.
- **Ne transportez pas l'outil d'un endroit à un autre en touchant la gâchette.** L'éjection accidentelle des pointes pourrait en découler.
- **Utilisez toujours le système de verrouillage de la gâchette lorsque l'outil n'est pas sur le point d'être utilisé.** L'utilisation du système de verrouillage de la gâchette permet d'éviter l'éjection accidentelle de pointes.
- Ne vous penchez pas. Gardez les pieds bien ancrés au sol et conservez votre équilibre en permanence. La perte d'équilibre peut provoquer des blessures.
- **N'utilisez l'outil que pour l'usage pour lequel il est prévu. N'éjectez pas de pointes dans le vide, dans du béton, de la pierre, dans des bois très durs, des nœuds ou dans toute autre matière que les pointes ne peuvent pas traverser. Ne vous servez pas du corps de l'outil ou du cache supérieur comme d'un marteau. Les pointes éjectées pourraient faire fausse route et provoquer des blessures.**
- **Gardez toujours vos doigts loin du déclencheur par contact afin d'éviter toute blessure due au relâchement inattendu du poussoir.**
- Utilisez toujours l'outil dans une zone propre et bien éclairée. Assurez-vous que la zone de travail est dégagée et veillez à ne pas perdre l'équilibre lorsque vous intervenez en hauteur, sur un toit par exemple.
- **Ne clouez pas en bordure des matériaux.** L'ouvrage pourrait se fendre, faire ricocher la pointe et blesser vous ou vos collègues. Gardez à l'esprit que la pointe peut suivre le grain du bois (fil) et ressortir de façon inattendue sur un côté de l'ouvrage. Dirigez l'extrémité biseautée de la pointe de façon perpendiculaire par rapport au grain du bois afin de réduire le risque de blessure.
- Ne dirigez pas les pointes dans les têtes d'autres fixations ou si l'inclinaison de l'outil est trop importante. Des blessures peuvent sinon être occasionnées par le mouvement de recul important de l'outil, le coincement des pointes ou leur ricochet.
- **Gardez vos mains et toutes les parties de votre corps éloignées de la zone d'intervention immédiate.** Fixez si nécessaire l'ouvrage avec des attaches afin d'éloigner vos mains et votre corps de tout risque potentiel. Assurez-vous que l'ouvrage est correctement fixé avant d'appuyer la cloueuse contre la matière. Le déclencheur par contact peut provoquer le déplacement de l'ouvrage.
- **N'utilisez pas l'outil en présence de poussières, gaz ou fumées inflammables.** L'outil peut produire des étincelles qui peuvent enflammer les gaz et provoquer un incendie. La projection d'une pointe dans une autre pointe peut également provoquer une étincelle.
- **Gardez votre visage et les autres parties de votre corps loin de l'arrière du cache de l'outil lorsque vous intervenez dans des espaces réduits.** L'outil pourrait vous heurter par un soudain mouvement de recul, notamment si vous clouez dans une matière dure ou dense.
- Tenez fermement l'outil afin d'en garder le contrôle tout en le laissant s'éloigner de la surface de travail au moment où la pointe est insérée. En mode Au contact, si vous laissez le déclencheur par contact retoucher la surface de l'ouvrage avant que la gâchette ne soit relâchée, une pointe supplémentaire est insérée.
- Le choix du mode de déclenchement est très important. Consultez le manuel pour connaître les différentes options de déclenchement.

Sélecteur de mode Séquentiel/Au contact

Action séquentielle ↗

- Lorsque vous utilisez l'outil en mode Séquentiel, n'actionnez pas l'outil avant de l'avoir fermement placé contre l'ouvrage.

Action Au contact

- **Lorsque vous utilisez l'outil en mode Au contact, faites attention à la double éjection de pointes inattendue due au recul de l'outil.** Des pointes supplémentaires peuvent être éjectées si vous laissez accidentellement le déclencheur par contact entrer à nouveau en contact avec la surface de l'ouvrage.
- **Lorsque vous utilisez la cloueuse de finition en mode «Au contact», gardez bien le contrôle de l'outil.** Le mauvais positionnement de l'outil peut engendrer l'éjection d'une pointe dans la mauvaise direction.
- **Afin d'éviter une double éjection de pointe :**
 - N'engagez pas l'outil avec trop de force contre la surface de l'ouvrage.
 - Laissez l'outil reculer complètement après chaque déclenchement.
 - Utilisation en mode Séquentiel.
- **N'enfoncez pas de pointes sur la tête d'autres pointes.** Un fort recul de l'outil, le coincement ou le ricochet de pointes pourraient sinon en résulter.
- **Prenez en compte l'épaisseur de la matière lorsque vous utilisez l'outil.** Une pointe qui ressort pourrait vous blesser.
- **Réglage de la profondeur : Afin de réduire le risque de blessures graves dû à un déclenchement accidentel pendant le réglage de la profondeur, vous devez TOUJOURS :**
 - Retirer le bloc-batterie.
 - Enclencher le système de verrouillage de la gâchette.
 - Éviter tout contact avec la gâchette pendant les réglages
- **N'insérez pas de pointes à l'aveugle dans les murs, les planchers ou d'autres zones de travail.** Les pointes insérées dans des fils électriques sous tension, des canalisations de plomberie ou d'autres types d'obstacles peuvent engendrer des blessures.
- **Restez vigilant, surveillez ce que vous faites et faites preuve de bon sens lorsque vous utilisez un outil électrique.** N'utilisez pas l'outil si vous êtes fatigué ou sous l'influence de drogue, d'alcool ou de médicaments. Tout moment d'inattention pendant l'utilisation d'un outil électrique peut engendrer de graves blessures.

Risques résiduels

Malgré l'application de la réglementation de sécurité applicable et la mise en œuvre des dispositifs de sécurité, certains risques résiduels ne peuvent pas être évités. À savoir :

- Diminution de l'acuité auditive.
- Risques de dommages corporels dus à la projection de particules.
- Risques de brûlures provoquées par des accessoires chauffant pendant leur utilisation.
- Risques de dommages corporels dus à un usage prolongé.

CONSERVEZ CES INSTRUCTIONS

Chargeurs

Les chargeurs DEWALT ne nécessitent aucun réglage et sont conçus pour une utilisation la plus simple possible.

Sécurité électrique

Le moteur électrique a été conçu pour fonctionner sur une tension unique. Vérifier systématiquement que la tension de la batterie correspond bien à la tension indiquée sur la plaque signalétique. Vérifier également que la tension du chargeur correspond bien à la tension du secteur.



Votre chargeur DEWALT à double isolation est conforme à la norme EN60335 ; un branchement à la terre n'est donc pas nécessaire.

Si le cordon d'alimentation est endommagé, il ne doit être remplacé que par DEWALT ou un prestataire de services agréé



Toujours utiliser la fiche prescrite lors du remplacement du câble d'alimentation.

Type 11 pour la classe II (Isolation double) – outils

Type 12 pour la classe I (Conducteur de terre) – outils



En cas d'utilisation à l'extérieur, connecter les outils portatifs à un disjoncteur FI.

Utilisation d'une rallonge

N'utiliser une rallonge qu'en cas de nécessité absolue. Utiliser une rallonge homologuée compatible avec la tension nominale du chargeur (consulter la **Fiche technique**). La section minimale du conducteur est de 1 mm² pour une longueur maximale de 30 m.

En cas d'utilisation d'un dévidoir, dérouler systématiquement le câble sur toute sa longueur.

Consignes de sécurité importantes propres à tous les chargeurs de batteries

CONSERVEZ CES INSTRUCTIONS : ce manuel contient d'importantes consignes de sécurité et de fonctionnement concernant les chargeurs de batterie compatibles (consulter les **Fiche technique**).

- Avant d'utiliser le chargeur, lire toutes les instructions et les marquages d'avertissement sur le chargeur, le bloc batterie et le produit utilisant le bloc batterie.



AVERTISSEMENT : risque de choc. Ne pas laisser les liquides pénétrer dans le chargeur. Risque de choc électrique.



AVERTISSEMENT : nous recommandons l'utilisation d'un disjoncteur différentiel avec un seuil de déclenchement de 30mA ou moins.



ATTENTION : risque de brûlure. Pour réduire le risque de blessures, ne charger que des batteries rechargeables DEWALT. Les autres types de batteries peuvent exploser et causer des blessures et des dégâts.



ATTENTION : les enfants doivent être surveillés pour s'assurer qu'ils ne jouent pas avec l'appareil.

AVIS : sous certaines conditions, lorsque le chargeur est branché à l'alimentation électrique, les contacts de charge exposés à l'intérieur du chargeur peuvent être mis en court-circuit par un corps étranger. Les corps étrangers de

nature conductrice tels que, mais ne se limitant pas à, la laine d'acier, le papier aluminium ou toute accumulation de particules métalliques doivent être tenus éloignés des cavités du chargeur. Débranchez toujours le chargeur de la prise lorsqu'il n'y a pas de pack batterie dans la cavité. Débranchez le chargeur avant de le nettoyer.

- **NE PAS tenter de charger le bloc batterie avec un chargeur différent de ceux indiqués dans ce manuel.** Le chargeur et le bloc batterie sont spécifiquement conçus pour fonctionner ensemble.
- **Ces chargeurs ne sont pas prévus pour d'autres utilisations que la charge des batteries rechargeables DEWALT.** Toute autre utilisation peut causer un risque d'incendie, de choc électrique ou d'électrocution.
- **Ne pas exposer le chargeur à la pluie ou à la neige.**
- **Pour débrancher le chargeur, tirer sur la fiche et non sur le cordon.** Cela réduira le risque de dégât à la fiche et au cordon.
- **S'assurer que le cordon est placé de sorte qu'on ne puisse pas marcher dessus, trébucher ou l'endommager d'une autre manière.**
- **Ne pas utiliser de rallonge sauf si cela est absolument nécessaire.** Toute utilisation impropre d'une rallonge peut causer un risque d'incendie, de choc électrique ou d'électrocution.
- **Ne placez aucun objet sur le chargeur et ne le placez pas sur une surface molle qui pourrait obstruer les fentes d'aération et entraîner une chaleur interne excessive.** Éloignez le chargeur de toute source de chaleur. Le chargeur est aéré par des fentes au-dessus et au-dessous du boîtier.
- **Ne pas utiliser un chargeur ayant un cordon ou une fiche endommagés**—les faire remplacer immédiatement.
- **Ne pas utiliser le chargeur s'il a reçu un choc violent, s'il est tombé, ou s'il a été autrement endommagé de quelque manière que ce soit.** Apporter le chargeur à un centre de réparation agréé.
- **Ne pas démonter le chargeur ; l'apporter à un centre de réparation agréé lorsqu'un entretien ou une réparation est nécessaire** Un chargeur mal réassemblé peut entraîner un risque de choc électrique, d'électrocution ou d'incendie.
- **Si le cordon d'alimentation est endommagé, il doit être remplacé immédiatement par le fabricant, un agent de réparation ou une personne qualifiée similaire pour éviter tout risque.**
- **Débrancher le chargeur de la prise secteur avant de procéder à son nettoyage.** Cette précaution réduira le risque de choc électrique. Le retrait du bloc batterie ne réduira pas les risques.
- **NE JAMAIS tenter de relier 2 chargeurs ensemble.**
- **Le chargeur est conçu pour être alimenté en courant électrique domestique standard 230 V. Ne pas essayer de l'utiliser avec n'importe quelle autre tension** Cette directive ne concerne pas le chargeur pour véhicule.







Recharger une batterie (Fig. B)

1. Branchez le chargeur dans une prise appropriée avant d'insérer le bloc-batterie.
2. Insérez le bloc-batterie **14** dans le chargeur en vous assurant qu'il soit parfaitement bien en place. Le voyant rouge (charge) clignote de façon répétée pour indiquer que le processus de charge a commencé.
3. La fin de la charge est indiquée par le voyant rouge restant fixe en continu. Le bloc-batterie est alors complètement rechargé et il peut soit être utilisé, soit être laissé dans le chargeur. Pour retirer le bloc-batterie du chargeur, enfoncez le bouton de libération de la batterie **15** sur le bloc batterie.

REMARQUE : Pour garantir les meilleures performances et la durée de vie des blocs-batteries Li-Ion, rechargez-les complètement avant la première utilisation.

Fonctionnement du chargeur

Consultez les indicateurs ci-dessous pour connaître l'état de charge du bloc-batterie.

Indicateurs de charge		
	charge en cours	
	pleinement chargée	
	suspension de charge*	

*Le voyant rouge continue à clignoter, mais un voyant jaune s'allume durant cette opération. Lorsque la batterie a retrouvé une température appropriée, le voyant jaune s'éteint et le chargeur reprend la procédure de charge.

Les chargeurs compatibles ne rechargent pas un bloc batterie défectueux. Le chargeur indique un défaut de la batterie en refusant de s'allumer.

REMARQUE : cela peut également signifier un problème sur un chargeur.

Si le chargeur indique un problème, portez le chargeur et le bloc batterie pour un test dans un centre d'assistance agréé.

Délai Bloc chaud/froid

Lorsque le chargeur détecte que la batterie est trop chaude ou trop froide, il démarre automatiquement un délai Bloc Chaud/Froid, suspendant la charge jusqu'à ce que la batterie ait atteint la température adéquate. Le chargeur passe ensuite directement en mode Charge. Cette fonctionnalité permet une durée de vie maximale de la batterie.

Un bloc-batterie froid se recharge à une cadence plus lente qu'un bloc-batterie chaud. Le bloc batterie se charge à ce taux réduit pendant tout le cycle de charge et n'atteint pas le niveau de charge maximum même si la batterie se réchauffe.

Le chargeur DCB118 est équipé d'un ventilateur conçu pour refroidir le bloc-batterie. Le ventilateur se met automatiquement en marche si le bloc-batterie a besoin d'être refroidi. Ne faites jamais fonctionner le chargeur si le ventilateur ne fonctionne pas correctement ou si les fentes d'aération sont bouchées. Ne laissez pénétrer aucun corps étranger à l'intérieur du chargeur.

Système de protection électronique

Les outils XR Li-Ion sont conçus avec un système de protection électronique qui protège la batterie des surcharges, surchauffes ou d'être complètement déchargée.

L'outil s'éteint automatiquement si le système de protection électronique se déclenche. Si cela se produit, placez la batterie ion lithium sur le chargeur jusqu'à ce qu'elle soit complètement rechargée.

Fixation murale

Ces chargeurs sont conçus pour être fixés au mur ou pour être posés à la verticale sur une table ou un établi. En cas de fixation au mur, placez le chargeur près d'une prise électrique et loin d'un coin ou de toute autre obstacle qui pourrait gêner le flux d'air. Utilisez l'arrière du chargeur comme gabarit pour l'emplacement des vis au mur. Fixez le chargeur à l'aide de vis pour cloisons sèches (achetées séparément) d'au moins 25,4 mm de long avec un diamètre de tête de 7 et 9 mm, vissées dans du bois à une profondeur optimale laissant ressortir environ 5,5 mm de la vis. Alignez les fentes à l'arrière du chargeur avec les vis qui dépassent et insérez-les complètement ces dernières dans les fentes.

Consignes de nettoyage du chargeur



AVERTISSEMENT : risque de choc. Débranchez le chargeur de la prise de courant avant le nettoyage.

La saleté et la graisse peuvent être éliminées de l'extérieur du chargeur avec un chiffon ou une brosse souple non métallique. N'utilisez ni eau, ni autre solution de nettoyage. Ne laissez jamais aucun liquide pénétrer à l'intérieur de l'appareil et n'immergez jamais aucune pièce de l'appareil dans aucun liquide.

Batteries

Consignes de sécurité importantes propres à toutes les batteries

Pour commander une batterie de rechange, s'assurer d'inclure son numéro de catalogue et sa tension.

La batterie n'est pas totalement chargée en usine. Avant d'utiliser la batterie et le chargeur, lire les consignes de sécurité ci-dessous. Puis suivre la procédure de charge ci-après.

LIRE TOUTES CES CONSIGNES

- **Ne pas charger ou utiliser une batterie dans un milieu déflagrant, comme en présence de liquides, gaz ou poussières inflammables.** Insérer ou retirer le bloc-pile du chargeur peut enflammer la poussière ou des émanations.
- **Ne jamais forcer le bloc batterie dans le chargeur. Ne modifier le bloc batterie d'aucune manière que ce soit pour le faire entrer sur un chargeur incompatible, car le bloc batterie peut se casser et causer de graves blessures.**
- Charger le bloc batterie uniquement dans les chargeurs DEWALT.
- **NE PAS l'éclabousser ou l'immerger dans l'eau ou d'autres liquides.**

- **Ne rangez et n'utilisez pas l'outil dans des endroits où la température peut chuter sous 4 °C (39,2 °F) (comme dans des remises extérieures ou des bâtiments métalliques en hiver), ou atteindre et dépasser 40 °C (104 °F) (comme dans des remises extérieures ou des bâtiments métalliques en été).**

- **Ne pas incinérer la batterie même si elle est sévèrement endommagée ou complètement usagée, car elle pourrait exploser au contact des flammes. Au cours de l'incinération des batteries au lithium-ion, des vapeurs et matières toxiques sont dégagées.**

- **En cas de contact du liquide de la batterie avec la peau, la rincer immédiatement au savon doux et à l'eau claire.** En cas de contact oculaire, rincer l'œil ouvert à l'eau claire une quinzaine de minutes, ou jusqu'à ce que l'irritation cesse. Si des soins médicaux sont nécessaires, noter que l'électrolyte de la batterie est composé d'un mélange de carbonates organiques liquides et de sels de lithium.

- **Le contenu des cellules d'une batterie ouverte pourrait causer une irritation des voies respiratoires.** Dans cette éventualité, exposer l'individu à l'air libre. Si les symptômes persistent, consulter un médecin.



AVERTISSEMENT : risques de brûlures. Le liquide de la batterie pourrait s'enflammer s'il est exposé à des étincelles ou à une flamme.



AVERTISSEMENT : ne jamais tenter d'ouvrir le bloc batterie pour quelque raison que ce soit. Si le boîtier du bloc batterie est fissuré ou endommagé, ne pas l'insérer dans un chargeur. Ne pas écraser, laisser tomber, ou endommager le bloc batterie. Ne pas utiliser un bloc batterie ou un chargeur ayant reçu un choc violent, étant tombé, ayant été écrasé ou endommagé de quelque façon que ce soit (par ex. percé par un clou, frappé d'un coup de marteau, piétiné). Risque de choc électrique ou d'électrocution. Les blocs batterie endommagés doivent être renvoyés à un centre de réparation pour y être recyclés.



AVERTISSEMENT : risque d'incendie. Ne rangez et ne transportez pas le bloc-batterie s'il est possible que des objets métalliques entrent en contact avec les bornes de la batterie. Ne placez par exemple pas le bloc-batterie dans des tabliers, poches, boîtes à outils, boîtes de kits d'accessoires, tiroirs, etc. en présence de clous, vis, clés, etc.



ATTENTION : après utilisation, ranger l'outil, à plat, sur une surface stable là où il ne pourra ni faire tomber ni faire trébucher personne. Certains outils équipés d'un gros bloc batterie peuvent tenir à la verticale sur celui-ci, mais manquent alors de stabilité.

Transport



AVERTISSEMENT : risque d'incendie. Le transport des batteries peut causer un incendie si les bornes de la batterie entrent accidentellement en contact avec des matériaux conducteurs. Lors du transport des batteries, assurez-vous que les bornes de la batterie sont protégées et bien isolées des matériaux avec lesquels elles pourraient

entrer en contact et qui pourraient provoquer un court-circuit.

REMARQUE : Les batteries Lithium-ion ne doivent pas être transportées dans des bagages enregistrés.

Les batteries DEWALT sont conformes à toutes les réglementations d'expédition applicables comme prescrit par les normes industrielles et juridiques qui incluent les recommandations de l'ONU pour le transport des marchandises dangereuses, les réglementations relatives aux marchandises dangereuses de l'International Air Transport Association (IATA), les réglementations de l'International Maritime Dangerous Goods (IMDG) et l'accord européen concernant le transport international de marchandises dangereuses sur route (ADR). Les cellules et les batteries ion lithium ont été testées conformément à la section 38,3 des recommandations de l'ONU pour les tests et critères relatifs au transport des marchandises dangereuses.

Dans la plupart des cas, l'envoi d'un bloc-batterie DEWALT ne sera pas soumis à la classification réglementée de classe 9 pour les matières dangereuses. En règle générale, seuls les envois contenant une batterie Lithium-ion d'une énergie nominale supérieure à 100 Watts/heure (Wh) nécessitent une expédition réglementée de classe 9. L'énergie nominale en Watts/heure de toutes les batteries Lithium-ion est indiquée sur l'emballage. De plus, en raison de la complexité de la réglementation, DEWALT ne recommande pas l'expédition aérienne de blocs-batteries seuls, peu importe le wattage/heure nominal. Les envois d'outil avec batterie (kit combiné) peuvent être faits par avion si le wattage/heure nominal du bloc-batterie n'excède pas 100 Wh. Que l'expédition soit exemptée ou réglementée, l'expéditeur a la responsabilité intégrale de consulter les dernières réglementations relatives à l'emballage, à l'étiquetage/au marquage et aux exigences de documentation.

Les informations fournies dans cette section du manuel sont fournies en bonne foi et sont considérées précises au moment de la rédaction de ce document. Toutefois, aucune garantie explicite ou implicite ne peut être fournie. L'acheteur a la responsabilité de s'assurer que ses activités sont conformes aux réglementations applicables.

Transport de la batterie FLEXVOLT™

La batterie FLEXVOLT™ DEWALT dispose de deux modes :

Utilisation et Transport.

Mode Utilisation : Lorsque la batterie FLEXVOLT™ est seule ou dans un produit DEWALT 18V, elle fonctionne comme une batterie de 18 V. Lorsque la batterie FLEXVOLT™ est dans un produit 54V ou 108V (deux batteries de 54V), elle fonctionne comme une batterie de 54V.

Mode Transport : Lorsque le cache est fixé sur la batterie FLEXVOLT™, elle est en mode Transport. Gardez le cache en place pour expédier la batterie.

En mode Transport, les chaînes des cellules sont déconnectées électriquement à l'intérieur du bloc pour en faire 3 batteries de plus faible wattage-heure (Wh) comparées à une seule batterie au wattage-heure plus élevé. Le fait de répartir l'énergie

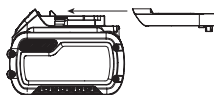

consommée du bloc en 3 batteries peut exempter le bloc de certaines réglementations en matière de transport qui sont imposées pour les batteries dont l'énergie consommée est plus élevée.

La puissance en Wh pour le transport peut par exemple être de 3 x 36 Wh, représentant 3 batteries de 36 Wh chacune. La puissance d'utilisation en Wh peut être de 108 Wh (sous entendue, 1 batterie).

Exemple de marquage pour l'utilisation et le transport













Recommandations de stockage

1. Le lieu idéal de rangement est un lieu frais et sec, à l'abri de toute lumière solaire directe et de tout excès de température. Pour des performances et une durée de vie optimales, entreposer les batteries à température ambiante après utilisation.
2. Pour un stockage prolongé, il est recommandé de conserver la batterie complètement chargée dans un lieu frais et sec, hors du chargeur pour de meilleurs résultats.

REMARQUE : les blocs batterie ne doivent pas être stockés complètement déchargés. Le bloc batterie devra être rechargé avant l'utilisation.

Étiquettes sur le chargeur et la batterie

En plus des pictogrammes utilisés dans ce manuel, les étiquettes sur le chargeur et le bloc batterie peuvent montrer les pictogrammes suivants :

-  Lire la notice d'instructions avant toute utilisation.
-  Lire la notice d'instructions avant toute utilisation.
-  Consulter la **Fiche technique** pour les temps de charge.
-  Ne pas mettre en contact avec des objets conducteurs.
-  Ne pas recharger une batterie endommagée.
-  Ne pas exposer à l'eau.
-  Remplacer systématiquement tout cordon endommagé.
-  Recharger seulement entre 4 °C et 40 °C.
-  Utiliser uniquement à l'intérieur.
-  Mettre la batterie au rebut conformément à la réglementation en matière d'environnement.
-  Recharger les blocs batterie DEWALT uniquement avec les chargeurs DEWALT appropriés. La recharge des blocs

batterie différents des batteries DEWALT appropriées avec un chargeur DEWALT peut entraîner leur explosion ou d'autres situations dangereuses.



Ne jetez pas le bloc batterie au feu.



UTILISATION (sans cache de transport). Exemple : Puissance en Wh de 108 Wh (1 batterie de 108 W).



TRANSPORT (avec cache de transport intégré). Exemple : Puissance en Wh de 3 x 36 Wh (3 batteries de 36 Wh).

Type de Batterie

Le(s) modèle(s) au(x) numéro(s) d'article(s) suivant(s) fonctionne(nt) avec un bloc-batterie de 18 volts : DCN662
Ces blocs batterie peuvent être utilisés : DCB181, DCB182, DCB183, DCB183B, DCB183G, DCB184, DCB184B, DCB184G, DCB185, DCB187, DCB189, DCB546, DCB547, DCB548. Consultez les **Caractéristiques techniques** pour plus d'informations.

Contenu de l'emballage

L'emballage contient :

- 1 Cloueuse
- 3 Embouts anti-marque
- 1 Chargeur
- 1 Bloc batterie Li-ion (C1, D1, G1, L1, M1, P1, S1, T1, X1, Y1 modèles)
- 2 Blocs batterie Li-Ion (C2, D2, G2, L2, M2, P2, S2, T2, X2, Y2 modèles)
- 3 Blocs batterie Li-Ion (C3, D3, G3, L3, M3, P3, S3, T3, X3, Y3 modèles)
- 1 Manuel d'utilisation
- Vérifiez que l'appareil et ses pièces ou accessoires n'ont pas été endommagés pendant le transport.
- Prenez le temps de lire complètement ce manuel et de parfaitement le comprendre avant utilisation.

REMARQUE : Les versions N et NT sont livrées sans batteries, ni chargeur.

Étiquettes sur l'appareil

On trouve les diagrammes suivants sur l'outil :



Lire la notice d'instructions avant toute utilisation.



Porter un dispositif de protection auditive.



Porter un dispositif de protection oculaire.



Longueur des pointes.



Épaisseur des clous.



Jauge à pointe.



Capacité du magasin.



Aucune lubrification supplémentaire.



Tension de l'outil.



Angle du magasin : 0°.

Emplacement du code date (Fig. B)

Le code date **18**, qui inclut également l'année de fabrication, est imprimé sur le corps de l'outil.

Exemple :

2021 XX XX

Année de fabrication

Description (Fig. A)



AVERTISSEMENT : ne jamais modifier l'outil électrique ni aucun de ses composants. Il y a risques de dommages corporels ou matériels.

- | | |
|--|--|
| 1 Gâchette | 9 Crochet de ceinture réversible |
| 2 Système de verrouillage de la gâchette | 10 Patin anti-marques |
| 3 Molette de réglage de profondeur | 11 Rangement pour tampon anti-marque |
| 4 Éclairage/témoin Niveau batterie faible/Calage | 12 Levier de réinitialisation en cas de calage |
| 5 Gâche pour l'élimination des bourrages | 13 Indicateur de profondeur de la pointe |
| 6 Déclencheur par contact | 14 Bloc-batterie |
| 7 Magasin coulissant | 15 Bouton de libération de la batterie |
| 8 Sélecteur de mode Au contact/Séquentiel | 16 Ensemble Poussoir |
| | 17 Vis du crochet de ceinture |

Utilisation Prévue

Votre cloueuse de finition sans fil a été conçue pour enfoncer des pointes dans des ouvrages en bois.

NE PAS les utiliser en milieu humide ou en présence de gaz ou de liquides inflammables.

Votre cloueuse de finition sans fil est un outil électrique professionnel.

NE PAS les laisser à la portée des enfants. Une supervision est nécessaire auprès de tout utilisateur non expérimenté.

- Ce produit n'est pas prévu pour être utilisé par des personnes (y compris les enfants) dont les capacités physiques, sensorielles ou mentales sont réduites ou qui manquent d'expérience ou d'aptitudes, sauf si ces personnes sont surveillées par une autre personne responsable de leur sécurité. Ne jamais laisser les enfants seuls avec ce produit.

MONTAGE ET RÉGLAGES

⚠ AVERTISSEMENT : pour réduire tout risque de dommages corporels graves, arrêter et déconnecter la batterie avant tout réglage ou avant de retirer ou installer toute pièce ou tout accessoire.

Tout démarrage accidentel pourrait causer des dommages corporels.

⚠ AVERTISSEMENT : utiliser exclusivement des batteries et chargeurs DeWALT.

Crochet de ceinture (Fig. A)

Les cloueuses sans fil disposent d'un crochet de ceinture intégré qui peut être fixé d'un côté ou de l'autre de l'outil afin de répondre au besoin des utilisateurs gauchers ou droitiers.

Si le crochet n'est pas nécessaire, il peut être retiré de l'outil.

Pour retirer le crochet de ceinture

1. Retirez le bloc-batterie de l'outil.
2. Pour adapter l'outil d'une utilisation pour droitiers à une utilisation pour gauchers, retirez simplement la vis **17** d'un côté de l'outil et réinstallez-la de l'autre côté.
3. Réinstallez le bloc batterie.

⚠ AVERTISSEMENT : retirez toutes les pointes du magasin avant de procéder au réglage ou à la réparation de cet outil. Le non-respect de cette consigne peut entraîner de graves blessures.

⚠ ATTENTION : lorsqu'il n'est pas utilisé, posez l'outil sur sa tranche, sur une surface stable, là où il ne pourra faire tomber ou trébucher personne. Certains outils équipés d'un gros bloc-batterie peuvent tenir à la verticale sur celui-ci, mais ils manquent alors de stabilité.

Insertion et retrait du bloc batterie de l'outil (Fig. B)

REMARQUE : pour un résultat optimal, assurez-vous que le bloc batterie **14** est complètement chargé.

Pour installer le bloc batterie dans la poignée de l'outil

1. Alignez le bloc batterie **14** avec le rail à l'intérieur de la poignée de l'outil (Fig. B).
2. Faites-le coulisser dans la poignée jusqu'à ce qu'il soit correctement logé dans l'outil et vérifiez qu'il ne se libère pas.

Pour démonter le bloc batterie de l'outil

1. Appuyer sur le bouton de libération de la batterie **15** et tirer fermement le bloc batterie hors de la poignée de l'outil.
2. Insérer le bloc batterie dans le chargeur comme décrit dans la section du chargeur de ce manuel.

Témoin de charge des blocs batterie (Fig. B)

Certains blocs batterie DeWALT incluent un témoin de charge composé par trois voyants verts qui indiquent le niveau de charge restant dans le bloc batterie.

Pour activer le témoin de charge, maintenir enfoncé le bouton du témoin de charge **22**. Une combinaison de trois voyants

verts s'allume pour indiquer le niveau de charge restant. Lorsque le niveau de charge de la batterie est au-dessous de la limite utilisable, le témoin de charge ne s'allume pas et la batterie doit être rechargée.

REMARQUE : le témoin de charge est uniquement une indication de la charge restant dans le bloc batterie. Il n'indique pas la fonctionnalité de l'outil et peut être sujet à des variations selon les composants du produit, la température et l'application de l'utilisateur final.

FONCTIONNEMENT

Consignes d'utilisation

⚠ AVERTISSEMENT : respecter systématiquement les consignes de sécurité et les normes en vigueur.

⚠ AVERTISSEMENT : pour réduire tout risque de dommages corporels graves, arrêter et déconnecter la batterie avant tout réglage ou avant de retirer ou installer toute pièce ou tout accessoire.
Tout démarrage accidentel pourrait causer des dommages corporels.

⚠ ATTENTION : veillez à n'utiliser que des fixations DeWALT avec cet outil afin de garantir sa durée de vie. Les outils DeWALT ont été conçus pour fonctionner au mieux avec les fixations DeWALT qui ont elles-mêmes été conçues pour garantir un niveau de compatibilité optimal avec cet outil.

Position correcte des mains (Fig. A, C)

⚠ AVERTISSEMENT : pour réduire tout risque de dommages corporels graves, adopter SYSTÉMATIQUEMENT la position des mains illustrée.

⚠ AVERTISSEMENT : pour réduire tout risque de dommages corporels graves, maintenir fermement et SYSTÉMATIQUEMENT l'outil pour anticiper toute réaction soudaine de sa part.

La position correcte des mains nécessite une main sur la poignée principale **19** comme illustré.

Sélection du mode

La cloueuse de finition peut projeter des pointes par un déclenchement Au contact ou un déclenchement Séquentiel. Avant de faire fonctionner cet outil, contrôlez le sélecteur de mode afin de savoir en quel mode l'outil fonctionne. Lisez toutes les instructions avant de choisir le mode de déclenchement.

⚠ AVERTISSEMENT : gardez vos doigts ÉLOIGNÉS de la gâchette lorsque vous ne clouez pas, afin d'éviter toute éjection accidentelle. Ne transportez JAMAIS l'outil un doigt sur la gâchette. En mode Au contact, l'outil projette une pointe dès que le déclencheur par contact est appuyé alors que la gâchette est enfoncée.

Actionnement Séquentiel / (Fig. D)

Utilisez le mode d'actionnement Séquentiel pour clouer par intermittence lorsque le placement doit être précis et que la profondeur doit être contrôlée. Le mode d'actionnement Séquentiel apporte une puissance maximum pour clouer les pointes les plus longues.

Pour utiliser la cloueuse en mode de déclenchement séquentiel

1. Faites glisser le sélecteur **8** pour voir apparaître l'icône  d'un simple clou.
2. Enfoncez complètement le nez contre la surface de l'ouvrage (le moteur démarre).
3. Enfoncez la gâchette (le clou est entraîné dans la surface de l'ouvrage).
4. Relâchez la gâchette.
5. Soulevez le nez de la surface.
6. Répétez les étapes 2 à 4 pour envoyer la pointe suivante.

AVIS : le déclencheur par contact doit être enfoncé avant d'actionner complètement la gâchette pour chaque pointe puis le déclencheur par contact et la gâchette doivent être relâchés après l'enfoncement de chaque pointe.

Actionnement Au contact (Fig. D)

L'actionnement Au contact est prévu pour un clouage rapide sur des surfaces planes et fixes et il est généralement plus efficace pour enfoncer les clous plus courts.

Lorsque l'outil est mode Au contact, l'outil peut fonctionner de deux façons : actionnement par positionnement et actionnement au contact.

Faites glisser le sélecteur **8** pour voir apparaître l'icône  avec trois pointes.

Pour utiliser l'outil avec la méthode Actionnement par positionnement :

 **AVERTISSEMENT** : une pointe est enfoncée chaque fois que la gâchette est enfoncée tant que le déclencheur par contact reste appuyé.

1. Appuyez le déclencheur par contact contre la surface de l'ouvrage.
2. Enfoncez la gâchette.

Pour utiliser l'outil avec la méthode Actionnement au contact :

1. Enfoncez la gâchette.
2. Poussez le déclencheur par contact contre la surface de l'ouvrage. Tant que la gâchette est enfoncée, l'outil projette une pointe chaque fois que le déclencheur par contact est appuyé. Cela permet à l'utilisateur d'enfoncer plusieurs pointes à la suite.

 **AVERTISSEMENT** : ne maintenez pas la gâchette enfoncée lorsque l'outil n'est pas utilisé. Maintenez le système de verrouillage de la gâchette en position verrouillée lorsque l'outil n'est pas utilisé.

 **AVERTISSEMENT** : lorsque le moteur de l'outil est en marche, l'enfoncement de la gâchette ou l'appui du déclencheur par contact entraîne la projection d'une pointe.

Préparation de l'outil

 **AVERTISSEMENT** : ne pulvérisez et n'appliquez **JAMAIS** aucun lubrifiant ou solvant de nettoyage à l'intérieur de l'outil. Cela peut gravement nuire à la durée de vie et aux performances de l'outil.

REMARQUE : Le bloc-batterie n'est pas complètement chargé à la livraison. Respectez les instructions décrites (voir **Chargement d'une batterie**).

- **Lisez la section Consignes de sécurité de ce manuel.**
- Portez une protection oculaire et des protections auditives.
- Assurez-vous que le magasin est complètement vide.
- Vérifiez le bon fonctionnement sans entrave du déclencheur par contact et du poussoir. N'utilisez pas l'outil si l'un de ces éléments ne fonctionne pas correctement. N'utilisez **JAMAIS** un outil dont le déclencheur par contact est maintenu en position de déclenchement.
- Ne pointez pas l'outil vers vous-même ou les autres.
- Insérez le bloc-batterie complètement rechargé.

Utilisation du système de verrouillage de la gâchette (Fig. E)

 **AVERTISSEMENT** : afin de réduire le risque de graves blessures, ne gardez pas la gâchette enfoncée lorsque l'outil n'est pas utilisé. Maintenez le système de verrouillage de la gâchette en position VERROUILLÉE lorsque l'outil n'est pas utilisé.

 **AVERTISSEMENT** : afin de réduire le risque de graves blessures, verrouillez la gâchette, débranchez le bloc-batterie et retirez toutes les pointes du magasin avant d'effectuer des réglages.

Chaque cloueuse DEWALT est dotée d'un système de verrouillage de la gâchette **2** qui, une fois poussé à droite comme illustré par la Figure E, empêche l'outil de projeter des pointes en bloquant la gâchette et en coupant l'alimentation du moteur.

Lorsque le système de verrouillage de la gâchette est poussé à gauche, l'outil est complètement opérationnel. Le système de verrouillage de la gâchette doit toujours être bloqué pendant les réglages ou lorsque l'outil n'est pas sur le point d'être utilisé.

AVIS : ne rangez pas l'outil avec le bloc batterie en place. Afin d'éviter l'endommagement du bloc et de garantir la meilleure durée de vie de la batterie, rangez les blocs-batteries hors de l'outil ou du chargeur, dans un lieu frais et sec.

Remplir l'outil (Fig. F)

 **AVERTISSEMENT** : ne pointez l'outil ni vous-même ni vers les autres. De graves blessures pourraient sinon être occasionnées.

 **AVERTISSEMENT** : ne remplissez jamais l'outil de pointes si le déclencheur par contact ou la gâchette sont enclenchés. Vous pourriez sinon vous blesser.

 **AVERTISSEMENT** : retirez toujours le bloc-batterie avant de remplir ou de vider l'outil. De graves blessures pourraient sinon être occasionnées.

1. Insérez les pointes par la fente à l'arrière du magasin et derrière le clip de retenue **20**.
2. Poussez l'ensemble Poussoir **16** vers l'arrière, derrière la bande de pointes et relâchez.

- Assurez-vous que le poussoir du magasin **21** se trouve derrière la dernière bande de pointes.

Vider l'outil (Fig. A, F)

AVERTISSEMENT : le système de verrouillage de la gâchette doit toujours être bloqué pendant les réglages ou lorsque l'outil n'est pas utilisé.



- Libérez l'ensemble Poussoir **16** pour qu'il n'appuie plus sur les bandes de pointes.
- Glissez les bandes de pointes vers le bas et hors de la fente à l'arrière du magasin.
- Ouvrez la gâche pour l'élimination des bourrages **5** sur le nez pour vérifier qu'il ne reste aucune pointe.

Réglage de la profondeur (Fig. G)

La profondeur à laquelle la pointe est enfoncée peut être réglée à l'aide de la molette de réglage de profondeur **3** sur le côté de l'outil.

AVERTISSEMENT : afin de réduire le risque de blessures graves dû à un déclenchement accidentel pendant le réglage de la profondeur, vous devez TOUJOURS :

- Retirer le bloc-batterie.
- Enclencher le système de verrouillage de la gâchette.
- Éviter tout contact avec la gâchette pendant les réglages.

- Pour enfoncer la pointe moins profondément , tournez la molette de réglage de profondeur **3** vers la direction opposée au nez de la cloueuse.
- Pour enfoncer la pointe plus profondément , tournez la molette de réglage de profondeur **3** vers le nez de la cloueuse.

Embout anti-marquage (Fig. A)

Placer l'embout anti-marquage **10** sur le bout de contact **6** pour utiliser l'outil avec du bois.

Ranger l'embout anti-marquage sur le support d'accessoires **11** s'il n'est pas utilisé.

AVERTISSEMENT : s'assurer que le verrouillage de la gâchette **2** est engagé et que la batterie est retirée avant d'installer ou d'enlever l'embout anti-marquage.

Éclairage de travail (Fig. H)

Des lampes de travail **4** se trouvent de part et d'autre de la cloueuse. Les lampes s'allument après insertion de la batterie, activation de la gâchette ou si le déclencheur par contact est enfoncé. L'éclairage s'éteint automatiquement après 20 secondes à moins que l'outil soit utilisé.

REMARQUE : Cet éclairage sert à éclairer la surface de travail immédiate et il ne doit pas être utilisé comme lampe torche.

Indicateur Batterie déchargée : La lampe de gauche clignote quatre fois à la suite puis s'éteint pour indiquer que le niveau de charge de la batterie est faible.

Indicateur Pointe coincée : La lampe de droite clignote en continu si une pointe se coince dans le nez (voir **Remédier à un calage ou retirer une pointe coincée**).

Résolution d'un calage ou retrait d'une pointe coincée (Fig. A, F, I)

Si une pointe reste coincée dans le nez ou si l'outil cale, l'éclairage de droite clignote de façon continue. Ne pointez pas l'outil vers vous et respectez ces instructions pour résoudre le problème :

- Retirez le bloc-batterie de l'outil et enclenchez le système de verrouillage de la gâchette.
- Enfoncez l'ensemble Poussoir **16** et retirez toutes les pointes de ce dernier.
- Soulevez la gâche d'élimination de blocage **5** puis tirez vers le haut pour ouvrir la trappe du nez.
- Retirez la pointe tordue, à l'aide d'une pince si nécessaire.
- Si la lame d'entraînement est en position basse, activez le levier de libération en cas de calage **12** avec suffisamment de force pour la faire complètement glisser jusqu'à l'autre bout de la fente.
- Refermez la trappe du nez et engagez la goupille de la gâche sous les deux bras du nez. Poussez la gâche jusqu'à ce qu'elle s'enclenche en place.
- Réinsérez le bloc-batterie. **REMARQUE** : L'outil se désactive automatiquement et il ne peut pas être réinitialisé avant que le bloc-batterie ait été retiré puis réinséré.
- Réinsérez les pointes dans le magasin (voir **Remplissage de l'outil**). **REMARQUE** : Si les pointes continuent à se coincer fréquemment dans le nez, faites réparer l'outil dans un centre d'assistance DeWALT agréé.

Fonctionnement par temps froid

Si vous utilisez l'outil en cas de gel :

- Maintenez l'outil au chaud autant que possible avant l'utilisation.
- Actionnez l'outil 5 ou 6 fois dans une chute de bois avant l'intervention.

Fonctionnement par temps chaud

L'outil doit fonctionner normalement. Cependant, maintenez l'outil éloigné des rayons directs du soleil car la chaleur excessive peut détériorer les tampons et autres pièces en caoutchouc et donc augmenter les besoins de maintenance.

MAINTENANCE

Votre outil électrique a été conçu pour fonctionner longtemps avec un minimum de maintenance. Le fonctionnement continu et satisfaisant de l'outil dépendra d'une maintenance adéquate et d'un nettoyage régulier.

AVERTISSEMENT : pour réduire tout risque de dommages corporels graves, arrêter et déconnecter la batterie avant tout réglage ou avant de retirer ou installer toute pièce ou tout accessoire. Tout démarrage accidentel pourrait causer des dommages corporels.

Le chargeur et le bloc batterie ne peuvent pas être réparés.



Lubrification

Votre outil électrique ne requiert aucune lubrification additionnelle.



Entretien



AVERTISSEMENT : éliminer poussière et saleté du boîtier principal à l'aide d'air comprimé chaque fois que les orifices d'aération semblent s'encrasser. Porter systématiquement des lunettes de protection et un masque anti-poussières homologués au cours de cette procédure.



AVERTISSEMENT : ne jamais utiliser de solvants ou tout autre produit chimique décapant pour nettoyer les parties non métalliques de l'outil. Ces produits chimiques pourraient en attaquer les matériaux utilisés. Utiliser un chiffon humidifié avec de l'eau et un savon doux. Protéger l'outil de tout liquide et n'immerger aucune de ses pièces dans aucun liquide.

Accessoires en option



AVERTISSEMENT : comme les accessoires autres que ceux offerts par DEWALT n'ont pas été testés avec ce produit, leur utilisation avec cet appareil pourrait être dangereuse. Pour réduire tout risque de dommages corporels, seuls des accessoires DEWALT recommandés doivent être utilisés avec cet appareil.

Veillez consulter votre revendeur pour plus d'informations sur les accessoires appropriés.

Dépannage

Si l'outil ne fonctionne pas correctement, suivez les instructions ci-dessous. Si le problème n'est toujours pas résolu, contacter un réparateur.

L'outil ne fonctionne pas.

Les lampes de travail ne s'allument pas.

S'assurer que le verrouillage de la gâchette n'est pas engagé.

- Vérifier le niveau de puissance de la batterie (Se reporter à la section **Témoin de charge des batteries** de ce manuel).
- Retirer la batterie, attendre au moins 5 secondes, puis la réinsérer.

Les lampes de travail sont allumées mais le moteur ne fonctionne pas.

- S'assurer que le bout de contact et la gâchette sont bien relâchés, puis actionner uniquement le bout de contact.
- Vérifier le sélecteur de mode.
- Vérifier le niveau de puissance de la batterie (Se reporter à la section **Témoin de charge des batteries** et **Indicateur de batterie déchargée** de ce manuel).

Les lampes de travail sont allumées, le moteur fonctionne mais l'outil n'enfoncé pas les fixations.

- Vérifier le sélecteur de mode.
- S'assurer que les bonnes attaches sont bien chargées dans le chargeur et que l'enfonceur pousse bien l'attache.
- Contrôlez les lampes indiquant un problème (batterie ou pointe coincée) si nécessaire (consultez les sections **Indicateur Batterie déchargée** et **Retirer une pointe coincée** dans le présent manuel).
- S'assurer que le bout de contact et l'enfonceur de clous se déplacent librement (Se reporter à la section **Préparation de l'outil** de ce manuel).
REMARQUE : Le levier de libération de calage doit être utilisé pour réinitialiser le mécanisme. Le verrouillage de la gâchette doit également être redémarré pour réinitialiser le contrôle électronique. Ces exigences sont indiquées par l'outil à l'aide des lampes de travail.

Les lampes de travail sont allumées, le moteur fonctionne mais l'outil n'enfoncé pas complètement les fixations.

- Réglez la profondeur de pose (Consultez la section **Régler la profondeur** dans le présent manuel).
- Passer l'outil en mode séquentiel s'il n'est pas encore sur ce mode.
- Choisir une longueur d'attache appropriée ou un matériau approprié.
- Vérifier le niveau de puissance de la batterie (Se reporter à la section **Témoin de charge des batteries** et **Indicateur de batterie déchargée** de ce manuel).
- Nettoyer le nez avec de l'air comprimé. Ne pas utiliser de lubrifiant.
- Nettoyer le chargeur avec de l'air comprimé.
- La lame de l'enfonceur est peut-être endommagée/usée. Contacter un réparateur si les étapes ci-dessus n'ont pas permis de résoudre le problème.
REMARQUE : Le levier de libération de calage doit être utilisé pour réinitialiser le mécanisme. Le verrouillage de la gâchette doit également être redémarré pour réinitialiser le contrôle électronique. Ces exigences sont indiquées par l'outil à l'aide des lampes de travail.

Attaches bloquées dans l'outil.

S'assurer que les bonnes attaches sont bien chargées dans le chargeur et que l'enfonceur pousse bien l'attache.

- Choisir une longueur d'attache appropriée ou un matériau approprié.
- Nettoyer le nez (Se reporter à la section **Effectuer un déblocage ou enlever un clou coincé** de ce manuel).
- Nettoyer le chargeur avec de l'air comprimé.
- La lame de l'enfonceur est peut-être endommagée/usée. Contacter un réparateur si les étapes ci-dessus n'ont pas permis de résoudre le problème.
REMARQUE : Le levier de libération de calage doit être utilisé pour réinitialiser le mécanisme. Le verrouillage de la gâchette doit également être redémarré pour réinitialiser le contrôle électronique. Ces exigences sont indiquées par l'outil à l'aide des lampes de travail.

Protection de l'environnement



Tri sélectif. Les produits et piles/batteries marqués de ce symbole ne doivent pas être jetés avec les déchets ménagers.

Les produits et les piles/batteries contiennent des matières qui peuvent être récupérées et recyclées afin de réduire la demande en matières premières. Veuillez à recycler les produits électriques et les piles/batteries conformément aux prescriptions locales en vigueur. Pour obtenir plus de précisions, consultez le site www.2helpU.com.

Bloc-batterie rechargeable

Ce bloc-batterie longue durée doit être rechargé lorsqu'il ne parvient plus à fournir la puissance nécessaire aux opérations qui étaient facilement réalisées auparavant. À la fin de sa durée de vie technique, jetez-le en respectant l'environnement :

- Déchargez complètement le bloc-batterie puis retirez-le de l'outil.
- Les cellules Li-Ion sont recyclables. Rapportez-les à votre revendeur ou dans un centre de recyclage local. Les blocs-batteries collectés y sont recyclés ou mis au rebut correctement.

CHIODATRICE A FINITURA DIRITTA 18V XR 16 GA DCN662

Congratulazioni!

Per aver scelto un apparato DEWALT. Gli anni di esperienza, lo sviluppo e l'innovazione meticolosi del prodotto fanno di DEWALT uno dei partner più affidabili per gli utilizzatori di apparati elettrici professionali.

Dati Tecnici

		DCN662
Tensione	V _{DC}	18
Tipo		1
Tipo di batteria		Ioni di litio
Modo di azionamento		Sequenziale/a percussione
Punte		
lunghezza	mm	32–64
diametro del codolo	mm	1,6
angolo		0°
Energia di azionamento	J	48
Peso (senza batterie)	kg	2,4
Valori di rumorosità e/o di vibrazione (somma vettore triassiale) ai sensi della norma EN60745-2-16:		
L _{PA} (livello pressione sonora delle emissioni)	dB(A)	83
L _{WA} (livello potenza sonora)	dB(A)	94
K (incertezza per il livello sonoro dato)	dB(A)	3
Valore di emissione delle vibrazioni a _p =		
	m/s ²	2,5
Incertezza K =		
	m/s ²	1,5

I livelli di emissione di vibrazione e/o rumore indicati in questa scheda informativa, misurati secondo una procedura standardizzata prevista dalla norma EN60745, possono essere utilizzati per mettere a confronto elettrotensili diversi e per una valutazione preliminare dell'esposizione.

⚠ AVVERTENZA: i livelli di emissione di vibrazione e/o rumore dichiarati si riferiscono alle applicazioni principali della macchina. Tuttavia, se la macchina viene utilizzata per applicazioni o con accessori diversi o se non è sottoposta a una manutenzione adeguata, i suoi livelli di rumorosità e/o di vibrazione potrebbero differire da tali valori. Ciò potrebbe aumentare sensibilmente i livelli di esposizione per il periodo di utilizzo complessivo. Per una stima del livello di esposizione a rumore e vibrazione si dovrebbero considerare anche i momenti in cui la macchina è spenta oppure in cui è accesa, ma non viene utilizzata. Questo fatto potrebbe ridurre sensibilmente il livello di esposizione durante il periodo di utilizzo complessivo. Individuare misure di sicurezza aggiuntive per proteggere l'operatore dagli effetti della vibrazione e/o del

rumore, quali sottoporre la macchina e gli accessori a manutenzione, mantenere le mani calde (misura attinente alla vibrazione) e prevedere l'organizzazione di modelli di lavoro.

Dichiarazione di conformità CE

Direttiva Macchine



Chiodatrice a finitura diritta 18V XR 16 GA DCN662

DEWALT dichiara che i prodotti qui descritti nei **Dati tecnici** sono conformi alle normative:

2006/42/CE, EN60745-1:2009+A11:2010, EN60745-2-16:2010.

Questi prodotti sono anche conformi alla Direttiva 2014/30/UE e 2011/65/UE. Per ulteriori informazioni, contattare DEWALT all'indirizzo seguente o vedere sul retro del manuale.

Il firmatario è responsabile della compilazione del documento tecnico e rende questa dichiarazione per conto di DEWALT.

Markus Rompel
Direttore Progettazione
DEWALT, Richard-Klinger-Strasse 11,
65510, Idstein, Germania
08.01.2021



AVVERTENZA: per ridurre il rischio di lesioni, leggere attentamente il manuale di istruzioni.

Definizioni: linee guida per la sicurezza

Le definizioni seguenti descrivono il livello di criticità di ciascuna indicazione. Leggere il manuale e prestare attenzione ai seguenti simboli.



PERICOLO: indica una situazione di pericolo imminente che, se non viene evitata, **provoca il decesso o lesioni personali gravi**.



AVVERTENZA: indica una situazione potenzialmente pericolosa che, se non viene evitata, **può provocare il decesso o lesioni personali gravi**.



ATTENZIONE: indica una situazione potenzialmente pericolosa che, se non viene evitata, **può provocare lesioni personali di entità lieve o moderata**.

AVVISO: indica una situazione **non in grado di causare lesioni personali** ma che, se non evitata, **potrebbe provocare danni materiali**.



Segnala il pericolo di scosse elettriche.



Segnala rischio di incendi.

Batterie				Caricatori/Tempi di Ricarica (Minuti)									
Cat #	V _{DC}	Ah	Peso (kg)	DCB104	DCB107	DCB112	DCB113	DCB115	DCB116	DCB117	DCB118	DCB132	DCB119
DCB546	18/54	6,0/2,0	1,05	60	270	170	140	90	80	40	60	90	X
DCB547	18/54	9,0/3,0	1,46	75*	420	270	220	135*	110*	60	75*	135*	X
DCB548	18/54	12,0/4,0	1,44	120	540	350	300	180	150	80	120	180	X
DCB181	18	1,5	0,35	22	70	45	35	22	22	22	22	22	45
DCB182	18	4,0	0,61	60/40**	185	120	100	60	60/45**	60/40**	60/40**	60	120
DCB183/B/G	18	2,0	0,40	30	90	60	50	30	30	30	30	30	60
DCB184/B/G	18	5,0	0,62	75/50**	240	150	120	75	75/60**	75/50**	75/50**	75	150
DCB185	18	1,3	0,35	22	60	40	30	22	22	22	22	22	40
DCB187	18	3,0	0,54	45	140	90	70	45	45	45	45	45	90
DCB189	18	4,0	0,54	60	185	120	100	60	60	60	60	60	120

*Codice data 201811475B o successivo

**Codice data 201536 o successivo

AVVERTENZE GENERALI DI SICUREZZA PER APPARATI ELETTRICI



AVVERTENZA: leggere attentamente tutte le avvertenze, istruzioni, illustrazioni e specifiche fornite con l'apparato. La mancata osservanza delle istruzioni seguenti può dar luogo a scossa elettrica, incendio e/o lesioni gravi.

CONSERVARE LE AVVERTENZE E LE ISTRUZIONI PER RIFERIMENTI FUTURI

Il termine "apparato elettrico" utilizzato nelle avvertenze fa riferimento sia agli apparati alimentati a corrente (con cavo elettrico), sia a quelli a batteria (senza cavo).

1) Sicurezza Dell'area di Lavoro

- Mantenere l'area di lavoro pulita e ben illuminata.**
Gli ambienti disordinati o scarsamente illuminati favoriscono gli incidenti.
- Non azionare gli apparati in ambienti con atmosfera esplosiva, come quelli in presenza di liquidi, gas o polveri infiammabili.** Gli apparati elettrici creano scintille che possono incendiare le polveri o i fumi.
- Durante l'uso di un apparato elettrico, tenere lontani i bambini e chiunque si trovi nelle vicinanze.** Le distrazioni possono provocare la perdita di controllo.

2) Sicurezza Elettrica

- Le spine dell'apparato elettrico devono essere adatte alla presa di alimentazione. Non modificare la spina in alcun modo. Non collegare un adattatore alla spina di un apparato elettrico dotato di scarico a terra.** Per ridurre il rischio di scossa elettrica evitare di modificare le spine e utilizzare sempre le prese appropriate.
- Evitare il contatto con superfici collegate con la terra, quali tubature, termosifoni, fornelli e frigoriferi.** Se il proprio corpo è collegato con la terra, il rischio di scossa elettrica aumenta.

- Non esporre gli apparati elettrici alla pioggia o all'umidità.** Se l'acqua entra nell'apparato elettrico aumenta il rischio di scossa elettrica.
- Non utilizzare il cavo elettrico in modo improprio. Non utilizzare mai il cavo per spostare, tirare o scollegare l'apparato elettrico. Tenere il cavo elettrico lontano da fonti di calore, olio, bordi taglienti o parti in movimento.** Se il cavo è danneggiato o impigliato, il rischio di scossa elettrica aumenta.
- Quando l'apparato elettrico viene impiegato all'aperto, utilizzare unicamente cavi di prolunga previsti per esterni.** L'uso di un cavo elettrico adatto ad ambienti esterni riduce il rischio di scossa elettrica.
- Se è non è possibile evitare l'uso di un apparato elettrico in ambienti umidi, usare una fonte di corrente protetta da un interruttore differenziale (salvavita).** L'uso di un interruttore differenziale riduce il rischio di scossa elettrica.

3) Sicurezza Personale

- Quando si utilizza un apparato elettrico evitare di distrarsi. Prestare attenzione a quello che si sta facendo e utilizzare il buon senso. Non utilizzare l'apparato elettrico quando si è stanchi o sotto l'effetto di droghe, alcool o medicinali.** Un solo attimo di distrazione durante l'uso di tali apparati potrebbe provocare gravi lesioni personali.
- Indossare abbigliamento di protezione adeguato. Utilizzare sempre protezioni oculari.** L'uso di abbigliamento di protezione quali mascherine antipolvere, scarpe antinfortunistiche antiscivolo, caschi di sicurezza o protezioni uditive, in condizioni opportune consente di ridurre le lesioni personali.
- Evitare avvii involontari. Assicurarsi che l'interruttore sia in posizione di spento prima inserire l'alimentazione elettrica e/o il blocco batteria e prima di afferrare o trasportare l'apparato.** Il trasporto di apparati elettrici tenendo il

dito sull'interruttore o quando sono collegati alla rete elettrica con l'interruttore nella posizione di accesso provoca incidenti.

- d) **Prima di accendere l'apparato elettrico, rimuovere eventuali chiavi o utensili di regolazione.** Un utensile di regolazione o una chiave fissati su una parte rotante dell'apparato elettrico possono provocare lesioni personali.
- e) **Non sporgersi. Mantenere sempre una buona stabilità al suolo ed equilibrio.** Ciò consente un migliore controllo dell'apparato nelle situazioni impreviste.
- f) **Indossare vestiario adeguato. Non indossare abiti lenti o gioielli. Tenere capelli, vestiti e guanti lontano dalle parti in movimento.** Abiti lenti, gioielli o capelli lunghi possono impigliarsi nelle parti in movimento.
- g) **Se i dispositivi sono forniti di collegamento con l'attrezzatura di aspirazione e raccolta delle polveri, assicurarsi che siano collegati e utilizzati correttamente.** La raccolta delle polveri può ridurre i pericoli legati a queste ultime.
- h) **Non lasciare che la familiarità acquisita dall'uso frequente degli utensili induca a cedere alla tentazione di ignorare i principi di utilizzo sicuro degli stessi.** Un'azione imprudente potrebbe provocare lesioni gravi in una frazione di secondo.

4) Uso e Manutenzione Dell'apparato Elettrico

- a) **Non forzare l'apparato. Utilizzare un apparato adatto al lavoro da eseguire.** L'apparato lavora meglio e con maggior sicurezza se utilizzato secondo quanto è stato previsto.
- b) **Non utilizzare l'apparato se l'interruttore non permette l'accensione o lo spegnimento.** Qualsiasi apparato elettrico che non possa essere controllato tramite l'interruttore è pericoloso e deve essere riparato.
- c) **Scollegare la spina dalla presa di corrente e/o la batteria dall'elettro utensile, se staccabile, prima di effettuare qualsiasi tipo di regolazione, cambiare gli accessori o ripararlo.** Queste misure di sicurezza preventive riducono il rischio di azionare l'apparato accidentalmente.
- d) **Riporre gli apparati non utilizzati fuori dalla portata dei bambini ed evitarne l'uso da parte di persone che hanno poca familiarità con l'apparato elettrico e con le presenti istruzioni.** Gli apparati elettrici sono pericolosi in mano a persone inesperte.
- e) **Eseguire una manutenzione adeguata degli apparati elettrici. Verificare il cattivo allineamento e inceppamento di parti mobili, la rottura di componenti e ogni altra condizione che possa influire sul funzionamento degli apparati. Se danneggiato, far riparare l'apparato elettrico prima dell'uso.** Molti incidenti sono provocati da apparati elettrici su cui non è stata effettuata la corretta manutenzione.
- f) **Tenere gli utensili da taglio affilati e puliti.** La manutenzione corretta degli utensili da taglio con bordi

affilati riduce le probabilità di inceppamento e ne facilita il controllo.

- g) **Utilizzare l'apparato elettrico, gli accessori, le punte ecc., rispettando le presenti istruzioni e tenendo in considerazione le condizioni di funzionamento e il lavoro da eseguire.** L'utilizzo dell'apparato elettrico per impieghi diversi da quelli previsti può provocare situazioni di pericolo.
- h) **Mantenere le impugnature e le superfici di presa asciutte, pulite e senza tracce di olio o grasso.** Impugnature e superfici di presa scivolose non consentono di maneggiare e controllare in modo sicuro l'utensile nel caso di imprevisti.

5) Uso e Manutenzione Della Batteria

- a) **Ricaricare l'apparato esclusivamente con il caricabatteria specificato dal produttore.** Un caricabatteria adatto a un determinato tipo di batteria può provocare il rischio di incendio se utilizzato con un pacco batteria differente.
- b) **Gli apparati elettrici vanno usati esclusivamente con i pacchi batteria specificatamente indicati.** L'utilizzo di ogni altro pacco batteria crea rischio di lesioni e d'incendio.
- c) **Se il pacco batteria non è utilizzato tenerlo lontano da oggetti di metallo come fermagli, monete, chiavi, chiodi, viti o altri piccoli oggetti metallici che possono provocare un contatto dei terminali.** Il corto circuito dei terminali della batteria può provocare ustioni o un incendio.
- d) **In condizioni di uso eccessivo è possibile che la batteria espella del liquido; evitarne il contatto. In caso di contatto, sciaccare abbondantemente con acqua. Se il liquido viene a contatto con gli occhi, consultare un medico** il liquido emesso dalla batteria può causare irritazioni o ustioni.
- e) **Non utilizzare un pacco batteria o un utensile danneggiati o modificati.** Le batterie danneggiate o modificate potrebbero manifestare un comportamento imprevedibile, con la possibilità di causare un'esplosione o un incendio.
- f) **Non esporre una batteria o un utensile al fuoco o a temperature elevate.** L'esposizione al fuoco o a una temperatura superiore a 130 °C potrebbe provocare un'esplosione.
- g) **Seguire tutte le istruzioni per la carica e non caricare la batteria o l'utensile a una temperatura che non rientri nell'intervallo di valori specificato nelle istruzioni.** Una ricarica effettuata in maniera scorretta o a una temperatura che non rientra nell'intervallo di valori specificato potrebbe danneggiare la batteria aumentando il rischio d'incendio.

6) Assistenza

- a) **L'apparato elettrico deve essere riparato da personale qualificato, che utilizzi ricambi originali identici alle parti da sostituire.** In questo modo viene garantita la sicurezza dell'apparato elettrico.

- b) **Non riparare le batterie danneggiate.** Gli interventi di riparazione sulle batterie devono essere eseguiti dal costruttore o da fornitori di assistenza autorizzati.

Avvertenze di sicurezza per chiodatrici

- **Presumere sempre che la spara punti sia carica.** Se non si presta attenzione quando si maneggia la chiodatrice è possibile sparare inavvertitamente dei chiodi/punti e provocare lesioni a persone.
- **Non puntare l'elettrotensile verso sé stessi o altri astanti nelle vicinanze.** Attivando inavvertitamente l'utensile è possibile sparare chiodi/punti e provocare lesioni.
- **Non attivare l'elettrotensile a meno che non sia appoggiato in modo ben saldo contro il pezzo.** Se l'elettrotensile non è a contatto del pezzo, il punto potrebbe non raggiungere il bersaglio.
- **Scollegare l'elettrotensile dalla presa di corrente se un punto si inceppa al suo interno.** La chiodatrice può essere attivata inavvertitamente se si rimuove il chiodo/punto inceppato quando è collegata alla presa.
- **Prestare la massima cautela quando si rimuove un punto inceppato.** Il meccanismo potrebbe essere compresso e il punto potrebbe venire espulso con forza se è inceppato e si tenta di liberarlo.
- **Non utilizzare questa chiodatrice per il fissaggio di cavi elettrici.** Esso non è stato progettato per l'installazione di cavi elettrici e potrebbe danneggiarne l'isolamento causando scosse elettriche o il pericolo di incendio.

Norme di sicurezza per chiodatrici per rifiniture

- **Presumere sempre che la spara punti sia carica.** Se non si presta attenzione quando si maneggia la chiodatrice è possibile sparare inavvertitamente dei chiodi/punti e provocare lesioni a persone.
- **Non puntare l'elettrotensile verso sé stessi o altri astanti nelle vicinanze.** Una pressione inaspettata del grilletto farà scaricare il punto causando lesioni.
- **Non attivare l'apparato a meno che non sia appoggiato in modo ben saldo contro il pezzo.** Se l'apparato non è a contatto del pezzo, l'elemento di fissaggio potrebbe non raggiungere il bersaglio.
- **Scollegare l'elettrotensile dalla presa di corrente se un punto si inceppa al suo interno.** La chiodatrice può essere attivata inavvertitamente se si rimuove il chiodo/punto inceppato quando è collegata alla presa.
- **Prestare la massima cautela quando si rimuove un chiodo inceppato.** Il meccanismo potrebbe essere compresso e il chiodo potrebbe venire espulso con forza se è inceppato e si tenta di liberarlo.
- **Non utilizzare questa chiodatrice per il fissaggio di cavi elettrici.** Non è stata progettata per l'installazione di cavi elettrici e potrebbe danneggiarne l'isolamento causando scosse elettriche o il pericolo di incendio.
- **Indossare sempre occhiali di sicurezza.**

- **Indossare sempre delle otoprotezioni.**
- **Utilizzare esclusivamente elementi di fissaggio del tipo indicato nel manuale.**
- **Non utilizzare alcun sostegno per montare l'apparecchio su un supporto.**
- **Non smontare o bloccare alcuna parte dell'utensile per l'inserimento di elementi di fissaggio, quale lo scatto a contatto.**
- **Prima di ogni messa in funzione, verificare che il meccanismo di sicurezza e di attivazione funzioni correttamente e che tutti i dadi e i bulloni siano serrati.**
- **Non utilizzare l'apparato come martello.**
- **Non usare il modello DCN662**
 - quando si passa da una posizione di inserimento a un'altra che comporti l'utilizzo di impalcature, scale, scale a pioli o strutture simili, es. assicelle dei tetti, ecc.;
 - durante la chiusura di scatole o casse;
 - durante il montaggio di sistemi di sicurezza per il trasporto, ad es. su veicoli, vagoni, ecc.

Per le esenzioni, consultare le proprie normative sul posto di lavoro nazionali e locali.

- **Controllare sempre le normative applicabili al luogo di lavoro.**
- **Non dirigere mai verso se stessi o altre persone alcun utensile per l'inserimento di elementi di fissaggio in funzione.**
- **Durante le operazioni, impugnare l'apparato in modo da evitare lesioni a testa e corpo nel caso di un possibile rinculo dovuto a un'interruzione della fornitura di energia o a zone dure nel pezzo.**
- **Non azionare mai l'utensile per l'inserimento di elementi di fissaggio nello spazio vuoto.**
- **All'interno dell'area di lavoro, trasportare l'apparato sul luogo di lavoro utilizzando solo un manico e sempre con il grilletto disattivato.**
- **Valutare le condizioni nell'area di lavoro.** Gli elementi di fissaggio possono penetrare pezzi sottili o scivolare fuori da angoli e bordi del pezzo, mettendo in questo modo a repentaglio le persone.
- **Non inserire gli elementi di fissaggio vicino al bordo del pezzo.**
- **Non inserire gli elementi di fissaggio sopra altri elementi di fissaggio.**

Altre avvertenze di sicurezza per chiodatrici



AVVERTENZA: durante l'utilizzo di qualsiasi chiodatrice, tutte le misure di sicurezza, come illustrato di seguito, devono essere seguite per evitare il rischio di morte o lesioni gravi. Leggere attentamente tutte le istruzioni prima di utilizzare l'utensile.



AVVERTENZA: non spruzzare o applicare MAI in qualsiasi altro modo lubrificanti o solventi all'interno dell'utensile. Questo può compromettere seriamente la vita e le prestazioni dell'utensile.



AVVERTENZA: se l'utensile è caduto o si sospettano danni all'utensile eseguire il controllo del funzionamento dell'utensile come definito nella sezione di **Selezione**

della modalità del manuale. Se non funziona secondo quanto riportato nel manuale, interrompere l'utilizzo dell'utensile e farlo riparare presso un centro di assistenza autorizzato DEWALT.

- **Sostenere l'apparato con supporti aventi superfici isolanti quando si eseguono lavorazioni in cui chiodi/punti potrebbero toccare cavi elettrici nascosti.** In caso di contatto con una linea sotto tensione le parti metalliche dell'apparato vengono sottoposte a tensione provocando una scossa elettrica.
- **Indossare sempre otoprotezioni adeguate e altre forme di protezione durante l'uso.** In determinate condizioni di utilizzo prolungato, il rumore proveniente da questo prodotto potrebbe contribuire alla perdita dell'udito.
- Scollegare il pacco batteria dall'utensile quando non è in uso. Rimuovere sempre il pacco batteria e rimuovere i chiodi/punti dal caricatore prima di lasciare la zona di lavoro o passare l'utensile ad un altro operatore. Non trasportare l'utensile in un'altra zona di lavoro in cui il cambio di posizione implica l'uso di ponteggi, scale, scale a pioli e simili, con il pacco batteria collegato. Non effettuare regolazioni, eseguire la manutenzione o rimuovere chiodi/punti inceppati mentre la batteria è inserita.
- **Non rimuovere o manomettere, o comunque rendere inutilizzabili l'utensile, il grilletto, il blocco a grilletto o l'interruttore di contatto.** Non fissare con un nastro o legare l'interruttore di contatto in posizione ON. Non rimuovere la molla dall'interruttore di contatto. Controllare quotidianamente il libero movimento del grilletto e dell'interruttore di contatto. Potrebbe verificarsi un avvio incontrollato.
- **Ispionare l'utensile prima dell'uso. Non utilizzare un utensile se qualsiasi parte dell'utensile, del grilletto, del blocco a grilletto o dell'interruttore di contatto risulta inutilizzabile, scollegata, alterata o malfunzionante.** Le parti danneggiate o mancanti devono essere riparate o sostituite prima dell'uso. Fare riferimento a **Manutenzione**.
- **Non alterare o modificare l'apparato in alcun modo.**
- **Presumere sempre che la spara punti sia carica.**
- **Non puntare l'apparato contro collaboratori o se stessi in qualsiasi momento.** Niente scherzi! Lavorare in modo sicuro! Rispettare l'apparato come uno strumento di lavoro.
- **Non trasportare l'apparato da un posto all'altro tenendo premuto il grilletto.** Potrebbe verificarsi un avvio accidentale.
- **Utilizzare sempre il blocco a grilletto quando l'utensile non serve per un uso immediato.** L'utilizzo del blocco a grilletto impedisce l'avvio accidentale.
- **Non sporgersi troppo.** Mantenere sempre un appoggio e un equilibrio adeguati. La perdita di equilibrio può causare lesioni alla persona.
- **Utilizzare l'apparato esclusivamente per la sua destinazione d'uso. Non sparare chiodi/punti all'aria aperta, in calcestruzzo, pietra, legni estremamente duri, nodi o qualsiasi materiale troppo duro per essere penetrato dai chiodi/punti. Non utilizzare il corpo**

dell'apparato o il tappo superiore come martello. I chiodi/punti sparati possono seguire un percorso inaspettato e causare lesioni.

- **Tenere sempre le dita lontano dall'interruttore di contatto per evitare lesioni dovute al rilascio accidentale del dispositivo di spinta.**
- Utilizzare sempre l'apparato in una zona pulita e illuminata. Assicurarsi che la superficie di lavoro sia priva di detriti e fare attenzione a non perdere l'equilibrio quando si lavora in ambienti sopraelevati, come i tetti.
- **Non inserire chiodi/punti vicino al bordo del materiale.** Il pezzo potrebbe spezzarsi causando il rimbalzo dei chiodi/punti e lesioni all'operatore o a un collega. Tenere presente che il chiodo può seguire la venatura del legno, facendolo sporgere inaspettatamente dal lato del materiale di lavoro. Inserire la punta del chiodo perpendicolarmente alla venatura per ridurre il rischio di lesioni.
- Non inserire i chiodi sulla testa di altri elementi di fissaggio o con l'utensile a un angolo quasi retto. Potrebbero verificarsi lesioni personali dovute a un forte rinculo, a elementi di fissaggio inceppati o al rimbalzo dei chiodi.
- **Tenere le mani e le parti del corpo lontano dalla zona di lavoro immediata.** Tenere fermo il pezzo con delle pinze ove necessario per prevenire potenziali danni alle mani e al corpo. Assicurarsi che il pezzo sia ben fissato prima di premere la chiodatrice contro il materiale. L'interruttore di contatto può causare uno spostamento imprevisto del materiale di lavoro.
- **Non utilizzare l'apparato in presenza di polveri infiammabili, gas o vapori.** L'apparato può generare una scintilla che potrebbe infiammare i gas causando un incendio. Anche l'inserimento di un chiodo in un altro chiodo può generare una scintilla.
- **Tenere il viso e le parti del corpo lontano dal retro del tappo dell'apparato quando si lavora in spazi ristretti.** Il rinculo improvviso può causare un urto al corpo, specialmente durante l'inserimento di chiodi in materiali duri o spessi.
- Afferrare saldamente l'apparato per mantenere il controllo, facendo sì che l'apparato indietreggi dalla superficie di lavoro durante l'inserimento del chiodo. In modalità Percussione se si consente all'interruttore di contatto di ricontattare la superficie di lavoro prima che venga rilasciato il grilletto si inserirà un chiodo indesiderato.
- La scelta del metodo di attivazione è importante. Consultare il manuale per le opzioni di attivazione.

Selettore Sequenziale/a percussione

Azione sequenziale ↗

- **Quando si utilizza l'apparato in modalità sequenziale, non attivare l'elettroscandalo a meno che non sia appoggiato in modo ben saldo contro il pezzo.**

Azione a percussione ↘

- **Quando si utilizza l'apparato in azione a percussione, fare attenzione agli inserimenti doppi derivanti dal rinculo dell'apparato.** Potrebbero essere inseriti dei chiodi/

punti indesiderati se si consente all'interruttore di contatto di ricontattare accidentalmente la superficie di lavoro.

- **Quando si utilizza la chiodatrice per finiture in azione a percussione, tenere sempre sotto controllo l'apparato.** Il posizionamento impreciso dell'utensile può determinare l'inserimento errato di un chiodo.
- **Per evitare inserimenti doppi:**
 - Non impegnare l'apparato contro la superficie di lavoro con una forza eccessiva.
 - Consentire all'apparato di ritirarsi completamente dopo ogni attivazione.
 - Utilizzare l'apparato in modalità sequenziale.
- **Non inserire chiodi sulla testa di altri elementi di fissaggio.** Potrebbero verificarsi un forte rinculo, elementi di fissaggio inceppati o il rimbalzo dei chiodi.
- **Prestare attenzione allo spessore del materiale quando si utilizza la chiodatrice.** Un chiodo sporgente può causare lesioni.
- **Regolazione della profondità: Per ridurre il rischio di lesioni gravi per via dell'azionamento accidentale durante il tentativo di regolazione della profondità, fare SEMPRE quanto segue:**
 - Rimuovere il pacco batteria.
 - Innestare il blocco a grilletto.
 - Evitare il contatto con il grilletto durante le regolazioni.
- **Non inserire i chiodi alla cieca in pareti, pavimenti o altre superfici di lavoro.** Gli elementi di fissaggio inseriti in fili elettrici sotto tensione, tubi idraulici, o altri tipi di ostruzioni possono provocare lesioni.
- **Quando si utilizza un apparato elettrico evitare di distrarsi. Prestare attenzione a quello che si sta facendo e utilizzare il buon senso. Non utilizzare l'apparato quando si è stanchi o sotto l'effetto di droghe, alcool o medicinali.** Un solo attimo di distrazione durante l'uso di tali elettroutensili potrebbe provocare gravi lesioni personali.

Rischi residui

Malgrado l'applicazione delle principali regole di sicurezza e l'implementazione di dispositivi di sicurezza, alcuni rischi residui non possono essere evitati. Questi sono:

- Menomazioni uditive.
- Rischio di lesioni personali causati da schegge volanti.
- Rischio di bruciature causate da parti che si arroventano durante la lavorazione.
- Rischio di lesioni personali causate dall'utilizzo prolungato.

CONSERVARE QUESTE ISTRUZIONI

Caricabatterie

I caricabatteria DEWALT non richiedono alcuna regolazione e sono progettati per funzionare nel modo più semplice possibile.

Sicurezza elettrica

Il motore elettrico è stato progettato per essere alimentato con un solo livello di tensione. Verificare sempre che la tensione del pacco batteria corrisponda alla tensione della targhetta.

Assicurarsi anche che la tensione del caricabatterie corrisponda a quella di rete.



L'apparato DEWALT possiede doppio isolamento secondo la normativa EN60335, perciò non è necessario il collegamento a terra.

Se il cavo di alimentazione è danneggiato, deve essere riparato esclusivamente da DEWALT o da un centro di assistenza autorizzato.



Per la sostituzione del cavo di alimentazione, utilizzare sempre la spina di tipo prescritto.

Tipo 11 per la classe II (doppio isolamento) – utensili elettrici

Tipo 12 per la classe I (messa a terra) – utensili elettrici



Gli apparecchi portatili, utilizzati in ambiente esterno, devono essere collegati ad un interruttore differenziale.

Utilizzo di un cavo di prolunga

Non si dovrebbe mai utilizzare un cavo di prolunga se non assolutamente necessario. Utilizzare un cavo di prolunga omologato, adatto alla presa di ingresso del caricabatterie (vedere i **Dati Tecnici**). La sezione minima del conduttore è 1 mm² e la lunghezza massima è 30 m.

Se si utilizza un cavo in bobina, srotolarlo completamente.

Istruzioni di sicurezza importanti per tutti i caricabatteria

CONSERVARE LE PRESENTI ISTRUZIONI: il presente manuale contiene importanti istruzioni di sicurezza e di funzionamento per caricabatterie compatibili (vedere **Dati tecnici**).

- Prima di utilizzare il caricatore, leggere tutte le istruzioni e gli avvertimenti contrassegnati sul caricatore, la batteria e il prodotto che funziona con la batteria.



AVVERTENZA: rischio di scossa elettrica. Non far penetrare alcun liquido dentro al caricabatterie. Pericolo di scossa elettrica.



AVVERTENZA: consigliamo l'utilizzo di un dispositivo di corrente residua con una corrente nominale residua di 30mA o inferiore.



ATTENZIONE: rischio di incendio. Per ridurre il rischio di lesioni, caricare solamente batterie ricaricabili DEWALT. Tipi diversi di batterie potrebbero scoppiare provocando lesioni personali e danni.



ATTENZIONE: i bambini devono essere sorvegliati per assicurarsi che non giochino con l'apparecchio.

AVVISO: in determinate condizioni, con il caricatore inserito nella presa di corrente, i contatti di carica esposti all'interno del caricabatterie possono essere circuitati da materiale estraneo. Materiali estranei di natura conduttiva quali, a titolo esemplificativo, ma non esaustivo, lana d'acciaio, fogli di alluminio o qualsiasi accumulo di particelle metalliche devono essere tenuti lontano dalle cavità del caricabatterie. Staccare sempre il caricabatterie dalla presa quando il pacco batteria non è in sede. Staccare il caricabatterie dalla presa prima di cominciare a pulirlo.

- **NON provare a caricare il pacco batterie con qualsiasi altro caricabatteria diverso da quelli di questo manuale.** Il caricabatterie e il pacco batteria sono progettati specificatamente per lavorare insieme.
- **Questi caricabatteria non sono previsti per alcun altro utilizzo diverso dal caricare le batterie ricaricabili DEWALT.** Ogni utilizzo diverso comporta rischio di incendio, scossa elettrica o folgorazione.
- **Non esporre il caricabatteria a pioggia o neve.**
- **Per staccare dalla presa il caricabatterie, tirare la spina e non il cavo.** Ciò riduce il rischio che si danneggino entrambi.
- **Assicurarsi che il cavo sia posto in modo da non essere calpestato, non faccia inciampare o altro che lo possa danneggiare o sollecitare.**
- **Non utilizzare un cavo di prolunga se non è strettamente necessario.** L'utilizzo di cavi di prolunga non idonei può dar luogo a rischio di incendio, scossa elettrica o folgorazione.
- **Non mettere alcun oggetto sopra il caricabatteria e non appoggiare il caricabatteria su superfici morbide che potrebbero bloccare le fessure di ventilazione e causare calore interno eccessivo.** Tenere il caricabatteria lontano da qualsiasi fonte di calore. Il caricabatteria viene ventilato con le fessure sopra e sotto l'alloggiamento.
- **Non lavorare con un caricabatteria che abbia il cavo o la spina danneggiati—farli sostituire immediatamente.**
- **Non azionare il caricabatteria se ha preso un forte colpo, è caduto o è stato danneggiato in qualche altro modo.** Portarlo in un centro di assistenza autorizzato.
- **Non smontare il caricabatteria; quando è necessaria assistenza o riparazione, portarlo in un centro di assistenza autorizzato.** Un montaggio sbagliato comporta il rischio di scossa elettrica, folgorazione o incendio.
- *Nel caso in cui il cavo di alimentazione fosse danneggiato, è necessario farlo sostituire immediatamente dal produttore, o dal suo agente o da persone qualificate per evitare pericoli.*
- **Staccare il caricabatterie dalla presa prima di qualsiasi tipo di pulizia.** Ciò riduce il rischio di scossa elettrica. La rimozione del pacco batteria non riduce tale rischio.
- *Non tentare MAI di collegare fra loro 2 caricabatteria.*
- **Il caricabatteria è progettato per funzionare con la corrente elettrica da 230V standard di rete. Non tentare di utilizzarlo con una tensione diversa.** Ciò non vale per i caricabatterie da veicolo.

Caricamento di una batteria (Fig. B)



1. Collegare il caricatore ad una presa adatta prima di inserire il gruppo batterie.
2. Inserire il pacco batteria **15** nel caricabatteria, assicurandosi che sia completamente posizionato nel caricabatteria. La luce rossa (in carica) lampeggia ripetutamente, indicando che è iniziato il processo di carica.
3. Il completamento della carica sarà indicato dalla luce rossa che rimane continuamente accesa. Il pacco batteria è completamente carico e può essere utilizzato in questo momento o lasciato nel caricabatteria. Per rimuovere il

pacco batteria dal caricabatterie, premere e tenere premuto il pulsante di sblocco della batteria **15** sul pacco batteria.

NOTA: Per garantire la massima prestazione e durata delle batterie Li-Ion, caricare completamente il pacco batteria prima di utilizzarlo per la prima volta.

Funzionamento del caricabatterie

Consultare gli indicatori sottostanti per lo stato di carica del pacco batteria.

Indicatori di carica	
 in carica	
 carica completa	
 ritardo per pacco caldo/freddo*	

*La spia rossa continuerà a lampeggiare, ma una spia dell'indicatore gialla sarà illuminata durante questa operazione. Una volta che la batteria avrà raggiunto una temperatura adeguata, la spia gialla si spegnerà e il caricabatteria riprenderà la procedura di caricamento.

I caricabatteria compatibili non caricheranno un pacco batteria difettoso. Il caricabatteria indicherà una batteria difettosa e non si illuminerà.

NOTA: questo potrebbe anche indicare un problema del caricabatteria.

Se il caricabatteria indica un problema, portare il caricatore e il pacco batteria presso un centro di assistenza autorizzato per essere testati.

Ritardo pacco caldo/freddo

Quando il caricabatteria rileva una batteria troppo calda o troppo fredda avvia automaticamente un ritardo pacco caldo/freddo, sospendendo il caricamento finché la batteria non ha raggiunto la temperatura appropriata. Il caricabatteria quindi passa automaticamente alla modalità di caricamento del pacco. Questa funzione garantisce la massima durata della batteria.

Un pacco batteria freddo si caricherà a una velocità più lenta rispetto a un pacco batteria caldo. Il pacco batteria si caricherà a una velocità rallentata per tutto il ciclo di caricamento e non tornerà alla velocità di caricamento massima anche se la batteria si scalda.

Il caricabatterie DCB118 è dotato di una ventola interna progettata per raffreddare il pacco batterie. La ventola si accende automaticamente quando il pacco batteria necessita di essere raffreddato. Non utilizzare mai il caricabatterie se la ventola non funziona correttamente o se le aperture di ventilazione sono bloccate. Non permettere a corpi estranei di entrare all'interno del caricabatteria.

Sistema di protezione elettronico

Gli apparati XR Li-Ion (agli ioni di litio) sono progettati con un sistema di protezione elettronico che salvaguarda la batteria da sovraccarico, surriscaldamento o scaricamento completo. L'apparato si spegnerà automaticamente se dovesse scattare il Sistema di Protezione Elettronico. In tal caso,

riporre la batteria agli ioni di litio sul caricatore finché non è completamente carica.

Montaggio a parete

Questi caricabatterie sono progettati per essere montabili a parete o per sedersi in posizione verticale su un piano o una superficie di lavoro. Durante il montaggio a parete, individuare il caricabatterie a portata di una presa elettrica, e lontano da un angolo o altri ostacoli che possano impedire il flusso d'aria. Utilizzare il retro del caricabatterie come modello per la posizione delle viti di montaggio sulla parete. Montare il caricabatterie in modo sicuro utilizzando viti per cartongesso (acquistate separatamente) di almeno 25,4 mm di lunghezza con un diametro della testa della vite di 7–9 mm, fissata nel legno a una profondità ottimale lasciando circa 5,5 mm della vite esposti. Allineare le fessure sul retro del caricatore con le viti a vista e inserirle fino in fondo nelle fessure.

Istruzioni di pulizia per il caricabatteria



AVVERTENZA: rischio di scossa elettrica. Scollegare il caricabatteria dalla presa di alimentazione CA prima della pulizia. È possibile rimuovere lo sporco e il grasso dall'esterno del caricabatteria utilizzando un panno o una spazzola morbida non metallica. Non utilizzare acqua o soluzioni detergenti. Non far penetrare del liquido all'interno dell'apparato, e non immergere alcuno dei suoi componenti direttamente in un liquido.

Pacco batteria

Istruzioni di sicurezza importanti per tutti i pacchi batteria

Con l'ordine dei pacchi batteria di ricambio, assicurarsi di includere il loro numero di catalogo e la tensione.

Quando si apre la scatola, il pacco batteria non è carico completamente. Prima di utilizzare il pacco batteria e il caricabatterie, leggere le istruzioni di sicurezza seguenti. Seguire poi le procedure di carica descritte.

LEGGERE TUTTE LE ISTRUZIONI

- **Non caricare o utilizzare la batteria in ambienti con atmosfera esplosiva, come quelli in presenza di liquidi, gas o polveri infiammabili.** L'inserimento o la rimozione della batteria dal caricabatterie può incendiare le polveri o i fumi.
- **Non forzare il pacco batteria nel caricabatteria. Non modificare il pacco batteria in modo da farlo entrare in un caricabatteria non compatibile siccome il pacco batteria potrebbe rompersi e provocare gravi lesioni personali.**
- Caricare i pacchi batteria solo nei caricabatteria DEWALT.
- **NON** spruzzare o immergere in acqua o in altri liquidi.
- **Non conservare o utilizzare l'apparecchio e il pacco batteria in luoghi in cui la temperatura potrebbe scendere al di sotto di 4 °C (39,2 °F) (come capannoni esterni o edifici metallici in inverno) o raggiungere o superare i 40 °C (104 °F) (come capannoni esterni o edifici metallici in estate).**

- **Non bruciare il pacco batteria anche se è seriamente danneggiato o è completamente esausto.** Il pacco batteria può esplodere se gettato nel fuoco. Se vengono bruciati dei pacchi batteria agli ioni di litio, si creano fumi e materiali tossici.
- **Se il contenuto della batteria viene a contatto con la pelle, lavare immediatamente con sapone delicato e acqua.** Se il liquido della batteria raggiunge gli occhi, sciacquare con acqua gli occhi aperti per 15 minuti o fino a quando cessa l'irritazione. Se sono necessarie cure mediche, l'elettrolito della batteria è composto da una miscela di carbonati organici liquidi e di sali di litio.
- **Il contenuto delle celle della batteria aperta può causare irritazione delle vie respiratorie.** Far circolare aria fresca. Se il sintomo persiste, rivolgersi a cure mediche.



AVVERTENZA: rischio di incendio. Il liquido della batteria si può incendiare se esposto a scintilla o a fiamma.



AVVERTENZA: non cercare mai di aprire il pacco batteria per alcun motivo. Se l'involucro del pacco batteria è lesionato o danneggiato, non inserirlo nel caricabatterie. Non schiacciare, far cadere o danneggiare il pacco batteria. Non utilizzare un pacco batteria o un caricabatterie che abbia subito un forte colpo, sia caduto, sia stato travolto o danneggiato in qualche modo (per esempio forato con un chiodo, battuto con un martello, calpestato). Pericolo di scossa elettrica o folgorazione. I pacchi batteria danneggiati dovrebbero essere inviati al centro assistenza per il riciclaggio.



AVVERTENZA: pericolo d'incendio. Non conservare o trasportare il pacco batteria in modo tale che degli oggetti metallici possano entrare a contatto con i terminali esposti della batteria. Per esempio, non riporre il pacco batteria in grembiuli, tasche, cassette degli attrezzi, scatole kit prodotto, cassette, ecc, con chiodi, viti, chiavi, etc.



ATTENZIONE: quando non viene usato, appoggiare l'apparato di fianco su una superficie stabile, dove non ci sia rischio di inciampare o di cadere. Alcuni apparati con pacchi batterie grandi possono rimanere in piedi poggiando sul pacco batteria ma potrebbero cadere facilmente.

Trasporto



AVVERTENZA: pericolo d'incendio. Il trasporto delle batterie può causare incendi se i terminali della batteria entrano inavvertitamente a contatto con materiali conduttivi. Durante il trasporto delle batterie, assicurarsi che i terminali della batteria siano protetti e ben isolati da materiali che potrebbero entrare in contatto con essi e causare un corto circuito.

NOTA: queste luci sono intese per l'illuminazione della superficie di lavoro immediata e non devono essere usate come torcia.

Le batterie DEWALT sono conformi a tutte le norme di trasporto in vigore come prescritte dalle normative del settore e legali che includono la Raccomandazione NU sul trasporto di merci pericolose; le normative sulle merci pericolose dell'Associazione

di trasporto aereo internazionale (IATA), le normative internazionali marittime sulle merci (IMDG) e l'Accordo europeo concernente il trasporto stradale internazionale di merci pericolose (ADR). Le celle e le batterie agli ioni di litio sono state testate conformemente alla sezione 38,3 delle Raccomandazioni NU sul Manuale di Test e Criteri per il Trasporto di merci pericolose.

Nella maggior parte dei casi, la spedizione di un pacco batteria DEWALT sarà esentata dalla classificazione di Materiale pericoloso Classe 9 pienamente regolamentato. In generale, solo le spedizioni contenenti una batteria agli ioni di litio con una classe superiore a 100 wattore (Wh) richiederà una spedizione Classe 9 pienamente regolamentata. Tutte le batterie agli ioni di litio hanno la potenza in wattora indicata sulla confezione. Inoltre, a causa della complessità della regolamentazione, DEWALT sconsiglia la spedizione aerea delle sole batterie agli ioni di litio a prescindere dalla classificazione in wattora. Le spedizioni di utensili con batterie (kit combo) possono essere effettuate per via aerea eccetto salvo che la classificazione in wattore della batteria non sia superiore a 100 Wh.

A prescindere che una spedizione sia considerata esente o pienamente regolata, è di responsabilità dei trasportatori consultare le ultime normative concernenti i requisiti di imballaggio/etichettatura/contrassegno e documentazione. Le informazioni contenute nella presente sezione sono fornite in buona fede e si ritengono accurate al momento della creazione del documento. Tuttavia, non viene fornita alcuna garanzia implicita o esplicita. È di responsabilità dell'acquirente assicurarsi che le proprie attività sia conformi alle normative in vigore.

Trasporto della batteria FLEXVOLT™

La batteria DEWALT FLEXVOLT™ ha due modalità: **Uso** e **Trasporto**.

Modalità Uso: Quando la batteria FLEXVOLT™ è utilizzata autonomamente o si trova in un prodotto DEWALT 18V, funzionerà come batteria da 18V. Quando la batteria FLEXVOLT™ si trova in un prodotto da 54V o 108V (due batterie da 54V), funzionerà come batteria da 54V.

Modalità Trasporto: Quando viene inserito il coperchio sulla batteria FLEXVOLT™, la batteria è in modalità trasporto. Conservare il coperchio per la spedizione.

In modalità Trasporto, le celle sono elettricamente scollegate all'interno del pacco risultando in 3 batterie con un wattora più

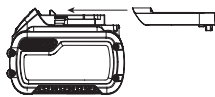

basso (Wh) rispetto a 1 batteria con un wattora superiore. La quantità superiore di 3 batterie con un wattora inferiore può esentare il pacco da determinate norme di spedizione imposte sulle batterie con wattora superiore.

Per esempio, la classificazione di Trasporto Wh potrebbe indicare 3 x 36 Wh, ovvero 3 batterie di 36 Wh ciascuna. La classificazione di Utilizzo Wh potrebbe indicare 108 Wh (1 batteria implicita).

Esempio di marcatura sull'etichetta d'uso e trasporto

 **Use: 108 Wh**
 **Transport: 3x36 Wh**

Istruzioni per la conservazione

1. Il posto migliore per la conservazione è un luogo fresco e asciutto, non illuminato direttamente dal sole e protetto da eccessive temperature calde o fredde. Per ottenere il massimo di prestazioni e di durata dalla batteria, conservare i pacchi batteria a temperatura ambiente quando non utilizzati.
2. Per la conservazione nel lungo periodo, si raccomanda di ritirare un pacco batteria completamente carico in un luogo fresco e asciutto fuori dal caricabatteria per risultati ottimali.

NOTA: i pacchi batteria non devono essere conservati completamente privi di carica. Il pacco batteria dovrà essere ricaricato prima dell'uso.

Targhette sul caricabatterie e sul pacco batteria

Oltre ai simboli utilizzati nel presente manuale, le etichette sul caricabatteria e il pacco batteria riportano i seguenti simboli:



Leggere il manuale d'istruzioni prima dell'uso.



vedere i **Dati Tecnici** per il tempo di ricarica.



Non toccare con oggetti conduttivi.



Non caricare pacchi batteria danneggiati.



Non esporre all'acqua.



Far sostituire immediatamente i cavi difettosi.



Caricare esclusivamente a temperature tra 4 °C e 40 °C.



Solo per uso interno.



Smaltire il pacco batteria con la dovuta attenzione per l'ambiente.



Caricare i pacchi batteria DEWALT esclusivamente con i caricabatteria designati da DEWALT. Il caricamento di pacchi batteria diversi da quelli designati da DEWALT con un caricabatteria DEWALT potrebbero causare un'esplosione o comportare altre situazioni di pericolo.



Non bruciare il pacco batteria.



UTILIZZO (senza il tappo di trasporto). Esempio: la classificazione Wh indica 108 Wh (1 batteria con 108 Wh).



TRASPORTO (con tappo di trasporto incorporato). Esempio: la classificazione Wh indica 3 x 36 Wh (3 batterie di 36 Wh).

Tipo batterie

I prodotti con i codici SKU seguenti funzionano con un pacco batteria da 18 volt: DCN662

Questi pacchi batteria possono essere utilizzati: DCB181, DCB182, DCB183, DCB183B, DCB183G, DCB184, DCB184B, DCB184G, DCB185, DCB187, DCB189, DCB546, DCB547, DCB548. Fare riferimento a **Dati Tecnici** per ulteriori informazioni.

Contenuto della confezione

La confezione contiene:

- 1 Chiodatrice
 - 3 Punte che non danneggiano la superficie
 - 1 Caricabatteria
 - 1 Pacco batteria Li-Ion (C1, D1, G1, L1, M1, P1, S1, T1, X1, Y1 modelli)
 - 2 Pacchi batteria Li-Ion (C2, D2, G2, L2, M2, P2, S2, T2, X2, Y2 modelli)
 - 3 Pacchi batteria Li-Ion (C3, D3, G3, L3, M3, P3, S3, T3, X3, Y3 modelli)
 - 1 Manuale di istruzioni
- *Verificare la presenza di eventuali danni all'utensile, ai componenti o agli accessori che possano essere avvenuti durante il trasporto.*
 - *Prima di utilizzare il prodotto, prendersi il tempo per leggere e comprendere a fondo questo manuale.*

NOTA: le versioni N e NT non sono munite di batterie o di un caricabatterie.

Riferimenti sull'apparato

Sull'apparato sono presenti i seguenti simboli:



Leggere il manuale d'istruzioni prima dell'uso.



Utilizzare protezioni acustiche.



Utilizzare protezioni oculari.



Lunghezza dei chiodi.



Spessore dei chiodi.



Calibro dei chiodi.



Capacità del caricatore.



Nessuna lubrificazione aggiuntiva



Tensione dell'apparato.



Angolo caricatore: 0°.

Posizione del Codice Data (Fig. B)

Il codice data **18**, che comprende anche l'anno di fabbricazione, è stampato sulla superficie dell'alloggiamento.

Esempio:

2021 XX XX

Anno di fabbricazione

Descrizione (Fig. A)



AVVERTENZA: non modificare l'apparato o alcuna parte di esso. Si possono causare danni o lesioni personali.

- | | |
|---|---------------------------------------|
| 1 Grilletto di azionamento | 9 Gancio per cintura reversibile |
| 2 Blocco di sicurezza del grilletto di azionamento | 10 Punta anti-impronta |
| 3 Rotella di regolazione della profondità | 11 Portapunta anti-impronta |
| 4 Spia di torcia/batteria scarica e inceppamento/stallo | 12 Leva di rilascio in caso di stallo |
| 5 Nottolino per eliminazione inceppamenti | 13 Indicatore della profondità chiodo |
| 6 Meccanismo di scatto per contatto | 14 Pacco batteria |
| 7 Caricatore scorrevole | 15 Pulsante di rilascio batteria |
| 8 Selettore Percussione/sequenziale | 16 Gruppo del dispositivo di spinta |
| | 17 Vite per gancio per cintura |

Utilizzo Previsto

La chiodatrice per finiture a batteria è stata progettata per inserire chiodi in pezzi di legno.

NON utilizzare in condizioni di bagnato o in presenza di liquidi o gas infiammabili.

Questa chiodatrice per finiture a batteria è un elettro-utensile professionale.

NON PERMETTERE ai bambini di avvicinarsi all'apparato.

Le persone inesperte devono utilizzare questo apparato solo sotto sorveglianza.

- Questo prodotto non è destinato per l'uso da parte di persone (compresi i bambini) con capacità fisiche, sensoriali o mentali ridotte, o prive di esperienza e conoscenza, a meno che non abbiano ottenuto sorveglianza o istruzioni riguardo all'uso dell'apparecchio da parte di una persona responsabile della loro sicurezza. I bambini non devono mai essere lasciati da soli con questo prodotto.

ASSEMBLAGGIO E REGOLAZIONI



AVVERTENZA: per ridurre il rischio di gravi lesioni personali, spegnere l'apparato e staccare il pacco batteria prima di eseguire qualsiasi regolazione o rimozione/installazione di dotazioni o accessori. Un avvio accidentale può causare lesioni.



AVVERTENZA: utilizzare esclusivamente pacchi batteria e caricabatterie DEWALT.

Gancio per la cinghia (Fig. A)

Le chiodatrici a batteria sono munite di un gancio percintura integrato e possono essere fissate a entrambi i lati dell'apparato per gli utenti mancini o destri.

Se lo si desidera, è possibile rimuovere completamente il gancio dall'apparato.

Per rimuovere il gancio per cintura

1. Rimuovere il pacco batteria dall'apparato.
2. Per far passare l'apparato dall'utilizzo con mano destra a quello con mano sinistra è sufficiente rimuovere la vite **17** dal lato opposto dell'apparato e riassemblare sull'altro lato.
3. Riposizionare il pacco batteria.

! AVVERTENZA: Rimuovere i chiodi dal caricatore prima di effettuare qualsiasi regolazione o riparare questo utensile. La mancata osservanza di queste istruzioni potrebbe causare gravi lesioni personali.

! ATTENZIONE: quando non viene usato, appoggiare l'apparato di fianco su una superficie stabile, dove non ci sia rischio di inciampare o di cadere. Alcuni apparati con pacchi batterie grandi possono rimanere in piedi poggiando sul pacco batteria ma potrebbero cadere facilmente.

Inserimento e rimozione del gruppo batterie dall'apparato (Fig. B)

NOTA: per risultati ottimali, assicurarsi che il pacco batteria **14** sia completamente carico.

Per installare il pacco batteria nell'impugnatura dell'apparato

1. Allineare il pacco batteria **14** alle guide all'interno dell'impugnatura dell'apparato (Fig. B).
2. Farlo scorrere nell'impugnatura finché il pacco batteria non è saldamente posizionato nell'apparato e assicurarsi che non si disinnesti.

Per rimuovere il pacco batteria dall'apparato

1. Premere il pulsante di rilascio della batteria **15** ed estrarre il pacco batteria dall'impugnatura dell'apparato.
2. Inserire il pacco batteria nel caricatore come descritto nella sezione caricabatteria di questo manuale.

Pacchi batteria con indicatore del livello di carburante (Fig. B)

Alcuni pacchi batteria DeWALT comprendono un indicatore del livello di carburante costituito da tre spie LED verdi che indicano il livello di carica rimanente nel pacco batteria.

Per azionare l'indicatore del carburante, premere e tenere premuto il pulsante dell'indicatore del carburante **22**. Una combinazione di tre spie LED verdi si illumina per designare il livello di carica residua. Quando il livello di carica nella batteria scende al di sotto del limite utilizzabile, l'indicatore del carburante non si illumina e sarà necessario ricaricare la batteria.

NOTA: l'indicatore del carburante è solo un'indicazione del livello di carica residua sul pacco batteria. Non indica la funzionalità dell'apparato ed è soggetto a variazioni in base ai componenti prodotto, alla temperatura e all'applicazione dell'utente finale.

FUNZIONAMENTO

Istruzioni per l'uso

! AVVERTENZA: osservare sempre le istruzioni di sicurezza e le normative in vigore.

! AVVERTENZA: per ridurre il rischio di gravi lesioni personali, spegnere l'apparato e staccare il pacco batteria prima di eseguire qualsiasi regolazione o rimozione/installazione di dotazioni o accessori. Un avvio accidentale può causare lesioni.

! ATTENZIONE: utilizzare esclusivamente dispositivi di fissaggio DeWALT con questo utensile per garantire una maggiore durata dell'utensile. Gli utensili DeWALT sono progettati per funzionare al meglio con i dispositivi di fissaggio DeWALT concepiti per garantire la massima compatibilità.

Corretto posizionamento delle mani (Fig. A, C)

! AVVERTENZA: per ridurre il rischio di lesioni personali gravi, tenere le mani **SEMPRE** nella posizione corretta, come illustrato.

! AVVERTENZA: per ridurre il rischio di lesioni personali gravi, mantenere **SEMPRE** l'apparato con presa sicura per prevenire reazioni improvvise.

La posizione corretta delle mani richiede una mano sull'impugnatura principale **19** come illustrato.

Selezione della modalità

La chiodatrice per finiture è in grado di inserire chiodi utilizzando l'azionamento a percussione o l'azionamento sequenziale.

Prima di utilizzare questo apparato, guardare il selettore per determinare la modalità di attuazione. Leggere tutte le istruzioni prima di scegliere la modalità di attuazione.

! AVVERTENZA: Tenere le dita **LONTANO** dal grilletto quando non inseriscono chiodi per evitare un inserimento accidentale. Non trasportare **MAI** l'utensile con il dito sul grilletto. In modalità a percussione l'utensile inserirà un chiodo se l'interruttore di contatto è azionato mentre viene premuto il grilletto.

Azione sequenziale / (Fig. D)

Utilizzare la modalità di attuazione sequenziale per la chiodatura intermittente in cui si desidera un posizionamento molto attento e accurato e un controllo di profondità. La modalità di azionamento sequenziale offre anche la potenza massima per l'inserimento dei chiodi più lunghi.

Per far funzionare la chiodatrice in modalità di attuazione sequenziale:

1. Far scorrere il selettore **8** per esporre l'icona  chiodo singolo.
2. Premere a fondo il pezzo di testa contro la superficie di lavoro (il motore si avvia).
3. Tirare il grilletto (il chiodo sarà inserito nella superficie di lavoro).
4. Rilasciare il grilletto.
5. Sollevare il pezzo di testa dalla superficie di lavoro.
6. Ripetere i passaggi da 2 a 4 per l'applicazione successiva.

AVVISO: l'interruttore di contatto deve essere premuto seguito da un tiro del grilletto per ciascun chiodo seguito dallo sgancio sia dell'interruttore di contatto che del grilletto dopo ciascun chiodo.

Azione a percussione (Fig. D)

L'azione a percussione viene utilizzata per l'inserimento rapido di chiodi su superfici piane e stazionarie e generalmente è più efficace per le applicazioni che prevedono l'inserimento di chiodi più corti.

Quando l'apparato è impostato in modalità di attuazione a percussione, sono disponibili due metodi di funzionamento dell'apparato: attuazione di posizionamento e attuazione a percussione.

Far scorrere il selettore **8** per esporre l'icona  chiodo triplo.

Per far funzionare l'apparato con il metodo di attuazione di posizionamento:

 **AVVERTENZA:** Sarà inserito un chiodo ogni volta che viene premuto il grilletto finché l'interruttore di contatto rimane premuto.

1. Premere l'interruttore di contatto contro la superficie di lavoro.
2. Premere il grilletto.

Per far funzionare l'apparato con il metodo di attuazione a percussione:

1. Premere il grilletto.
2. Spingere l'interruttore di contatto contro la superficie di lavoro. Fintanto che il grilletto è premuto, l'apparato inserirà un chiodo ogni volta che viene premuto l'interruttore di contatto. Questo consente all'utente di inserire più chiodi in sequenza.

 **AVVERTENZA:** non tenere il grilletto premuto quando l'utensile non è in uso. Mantenere il blocco a grilletto in posizione di blocco quando l'utensile non è in uso.

 **AVVERTENZA:** Quando il motore dell'utensile è in funzione, la pressione del grilletto o dell'interruttore di contatto causerà l'inserimento di un chiodo.

Preparazione dell'utensile

 **AVVERTENZA:** Non spruzzare o applicare **MAI** in qualsiasi altro modo lubrificanti o solventi all'interno dell'utensile. Questo può compromettere seriamente la vita e le prestazioni dell'utensile.

NOTA: il pacco batteria non è completamente carico nella confezione. Seguire le istruzioni riportate (vedi **Caricamento di una batteria**).

- **Leggere la sezione Istruzioni di sicurezza del presente manuale.**
- *Indossare protezioni oculari e otoprotezioni.*
- *Assicurarsi che il caricatore sia completamente vuoto.*
- *Controllare il funzionamento corretto dei pezzi di assemblaggio dell'interruttore di contatto e del dispositivo di spinta. Non utilizzare l'utensile se uno dei due pezzi di assemblaggio non funziona correttamente. Non utilizzare **MAI** un utensile con l'interruttore di contatto nella posizione azionata.*
- *Tenere l'utensile puntato lontano da sé e dagli altri.*
- *Inserire un pacco batteria completamente carico.*

Utilizzo del blocco a grilletto (Fig. E)

 **AVVERTENZA:** per ridurre il rischio di gravi lesioni personali, non tenere premuto il grilletto quando l'utensile non è in uso. Mantenere l'interruttore del blocco a grilletto in posizione di BLOCCO quando l'utensile non è in uso.

 **AVVERTENZA:** per ridurre il rischio di gravi lesioni personali, bloccare il grilletto, scollegare il pacco batteria dall'utensile e rimuovere i chiodi dal caricatore prima di eseguire regolazioni.

Ciascuna chiodatrice DEWALT è dotata di un blocco a grilletto  che quando viene spinto verso destra come illustrato in Figura E, impedisce all'utensile di sparare i chiodi bloccando il grilletto e togliendo l'alimentazione al motore.

Quando il blocco del grilletto di azionamento viene premuto verso sinistra, l'utensile è pienamente funzionante. Il blocco a grilletto deve essere sempre attivato ogni volta che si effettuano regolazioni o quando l'utensile non deve essere utilizzato immediatamente.

AVVISO: non conservare l'utensile con la batteria inserita. Per evitare di danneggiare il pacco batteria e per garantire al meglio la vita della batteria, conservare i pacchi batteria fuori dell'utensile o del caricabatteria in luogo fresco e asciutto.

Caricamento dell'elettroscopio (Fig. F)

 **AVVERTENZA:** Tenere l'utensile puntato lontano da sé e dagli altri. Potrebbero verificarsi lesioni gravi a persone.

 **AVVERTENZA:** non caricare mai chiodi con il meccanismo di scatto per contatto o il grilletto di azionamento attivato. Potrebbero verificarsi lesioni a persone.

 **AVVERTENZA:** rimuovere sempre il pacco batteria prima di caricare o scaricare i chiodi. Potrebbero verificarsi lesioni gravi a persone.

1. Caricare i chiodi attraverso la scanalatura situata nella parte posteriore del caricatore e la clip di fissaggio **20**.
2. Tirare il gruppo del dispositivo di spinta **16** dietro al chiodo e rilasciare.

- Assicurarsi che il dispositivo di spinta del caricatore **21** si trovi dietro l'ultimo chiodo.

Scaricamento dell'elettro utensile (Fig. A, F)

AVVERTENZA: il blocco di sicurezza del grilletto di azionamento deve essere sempre attivato quando si effettuano regolazioni o quando l'utensile non deve essere utilizzato immediatamente.



- Rilasciare il gruppo del dispositivo di spinta **16** in modo che non applichi più una forza sui chiodi.
- Fare scorrere i chiodi verso il basso e l'esterno attraverso la scanalatura presente nel caricatore.
- Aprire lo sportello per l'eliminazione degli inceppamenti **5** sulla punta per accertarsi che non siano rimasti dei chiodi all'interno.

Regolazione della profondità (Fig. G)

La profondità di inserimento della punta può essere regolata utilizzando la manopola di regolazione della profondità **3** sul lato dell'utensile.

AVVERTENZA: Per ridurre il rischio di lesioni gravi per via dell'azionamento accidentale durante il tentativo di regolazione della profondità, fare SEMPRE quanto segue:

- Rimuovere il pacco batteria.
- Innestare il blocco a grilletto.
- Evitare il contatto con il grilletto durante le regolazioni.

- Per inserire il chiodo meno in profondità  ruotare la rotella di regolazione della profondità **3** lontano dalla punta della chiodatrice.
- Per inserire un chiodo più in profondità  ruotare la rotella di regolazione della profondità **3** verso la punta della chiodatrice.

Punta che non danneggia la superficie (Fig. A)

Posizionare la punta antimarchio **10** sullo scatto a contatto **6** quando l'apparato viene utilizzato sul legno.

Riporre la punta antimarchio sul supporto **11** quando non in uso.

AVVERTENZA: assicurarsi che il dispositivo di bloccaggio del grilletto **2** sia innestato e che il gruppo batteria sia rimosso prima di installare o rimuovere la punta antimarchio.

Luci di lavoro (Fig. H)

Sono presenti delle luci di lavoro **4** su ciascun lato della chiodatrice. Le luci di lavoro si accendono all'inserimento della batteria, all'attivazione del grilletto di azionamento, oppure alla pressione del meccanismo di scatto per contatto. Le luci si spengono automaticamente dopo 20 secondi a meno che l'utensile non rimanga in uso.

NOTA: queste luci di lavoro sono intese per l'illuminazione della superficie immediata di lavoro e non devono essere usate come torce.

Spia batteria scarica: La luce di lavoro sul lato sinistro lampeggia quattro volte consecutive, quindi si spegne per indicare che la batteria è scarica.

Spia chiodo inceppato: La luce di lavoro sul lato destro lampeggia continuamente se un chiodo rimane inceppato nella punta (vedere la sezione **Eliminazione di uno stallo o di un chiodo inceppato**).

Eliminazione di uno stallo o di un chiodo inceppato (Fig. A, F, I)

Se un chiodo si inceppa nel pezzo di testa o l'utensile si blocca, la torcia sul lato destro lampeggia continuamente. Tenere l'utensile puntato lontano da sé e seguire le istruzioni per la rimozione:

- Rimuovere il pacco batteria dallo strumento e inserire il blocco a grilletto.
- Premere il gruppo del dispositivo di spinta **16** e rimuovere eventuali chiodi caricati.
- Sollevarre la chiusura di eliminazione degli inceppamenti **5** quindi tirare in alto per aprire lo sportello anteriore.
- Rimuovere il chiodo piegato usando delle pinze, se necessario.
- Se la lama è in posizione abbassata, azionare la leva di sblocco dello stallo **12** con una forza sufficiente a farla scorrere completamente verso l'altra estremità della scanalatura nelle sedi.
- Chiudere lo sportello anteriore e inserire il perno della chiusura a scatto sotto i due bracci sul pezzo di testa. Spingere la chiusura finché non si blocca in posizione.
- Reinserire il pacco batteria. **NOTA:** lo strumento si disattiva e non si ripristina fino a quando non è stato rimosso e reinserito il pacco batteria.
- Reinserire i chiodi nel caricatore (vedi **Caricamento dell'utensile**). **NOTA:** se i chiodi continuano a incepparsi spesso nel pezzo di testa, far riparare l'utensile presso un centro di assistenza autorizzato DEWALT.

Funzionamento con il freddo

Durante l'utilizzo degli utensili a temperature sotto lo zero:

- Mantenere l'utensile più caldo possibile prima dell'uso.
- Azionare l'utensile 5 o 6 volte in legname di scarto prima dell'uso.

Funzionamento con il caldo

L'utensile dovrebbe funzionare normalmente. Tuttavia, tenere l'utensile lontano dalla luce solare diretta poiché il calore eccessivo potrebbe danneggiare il paraurti e altre parti in gomma con conseguente aumento della manutenzione.

MANUTENZIONE

Questo apparato è stato progettato per funzionare a lungo con una manutenzione minima. Per avere prestazioni sempre soddisfacenti occorre avere cura dell'apparato e sottoporlo a pulizia periodica.

AVVERTENZA: per ridurre il rischio di gravi lesioni personali, spegnere l'apparato e staccare il pacco batteria prima di eseguire qualsiasi regolazione o rimozione/installazione di dotazioni o accessori. Un avvio accidentale può causare lesioni.

Il caricabatteria e il pacco batteria non sono parti riparabili.



Lubrificazione

L'apparato non richiede alcuna ulteriore lubrificazione.



Pulizia

AVVERTENZA: soffiare via la polvere dall'alloggiamento con aria compressa, non appena vi sia sporco visibile all'interno e intorno alle prese d'aria di ventilazione. Quando si esegue questa procedura indossare occhiali di protezione e mascherine antipolvere omologati.

AVVERTENZA: non utilizzare solventi o altri prodotti chimici aggressivi per pulire le parti non metalliche dell'apparato. Questi prodotti chimici indeboliscono i materiali utilizzati per questi componenti. Utilizzare un panno inumidito solo con acqua e sapone delicato. Non far penetrare del liquido all'interno dell'apparato, e non immergere alcuno dei suoi componenti direttamente in un liquido.

Accessori su richiesta

AVVERTENZA: su questo prodotto sono stati collaudati soltanto gli accessori offerti da DEWALT, quindi l'utilizzo di accessori diversi potrebbe essere rischioso. Per ridurre il rischio di lesioni, su questo prodotto vanno utilizzati solo gli accessori raccomandati DEWALT.

Rivolgersi al proprio rivenditore per ulteriori informazioni sugli accessori più adatti.

Soluzione dei problemi

Se l'elettrotensile non dovesse funzionare correttamente, seguire le istruzioni riportate di seguito. Se il problema persiste, contattare l'agente di riparazione locale.

L'apparato non funziona.

Le torce non si accendono.

Controllare che il dispositivo di bloccaggio del grilletto non sia inserito.

- Controllare il livello della batteria (vedere la sezione **Gruppi batteria con indicatore del livello di carica** in questo manuale).
- Rimuovere il gruppo batteria, attendere almeno 5 secondi, quindi inserirlo nuovamente.

Le torce sono accese ma il motore non funziona.

- Assicurarsi che sia lo scatto a contatto sia il grilletto siano rilasciati, quindi azionare solo lo scatto a contatto.

- Controllare l'interruttore selettore di modalità.
- Controllare il livello della batteria (vedere le sezioni **Gruppi batteria con indicatore del livello di carica** e **Indicatore di batteria scarica** in questo manuale).

Le torce sono accese, il motore funziona, l'apparato non inserisce gli elementi di fissaggio.

- Controllare l'interruttore selettore di modalità.
- Controllare che nel caricatore siano caricati gli elementi di fissaggio del tipo corretto e che l'elemento di spinta li stia spingendo.
- Controllare la presenza di spie di indicazione di guasti (sostituire la batteria o eliminare un inceppamento, se necessario (vedere la sezione **Indicatore di batteria scarica** e **Eliminazione di un chiodo inceppato** di questo manuale).
- Controllare che il movimento dello scatto a contatto e dell'elemento di spinta del chiodo avvenga liberamente (vedere la sezione **Preparazione dell'apparato** in questo manuale).
NOTA La leva di rilascio del blocco deve essere utilizzata per reimpostare il meccanismo. Potrebbe inoltre essere necessario azionare il dispositivo di bloccaggio del grilletto per reimpostare il controllo elettronico. Questi requisiti sono indicati dall'apparato, utilizzando le torce.

Le torce sono accese, il motore funziona, l'apparato non inserisce completamente gli elementi di fissaggio.

- Regolare la profondità di inserimento (vedere la sezione **Regolazione della profondità** di questo manuale).
- Cambiare la modalità dell'apparato a sequenziale, se non si trova già in tale modalità.
- Scegliere la lunghezza e il materiale appropriati dell'elemento di fissaggio.
- Controllare il livello della batteria (vedere le sezioni **Gruppi batteria con indicatore del livello di carica** e **Indicatore di batteria scarica** in questo manuale).
- Pulire il piede del cilindro con aria compressa. Non utilizzare lubrificanti.
- Pulire il caricatore con aria compressa.
- Il gruppo lame motrici potrebbe essere danneggiato o usurato. Contattare l'agente di riparazione locale se i passaggi precedenti non risolvono il problema.
NOTA La leva di rilascio del blocco deve essere utilizzata per reimpostare il meccanismo. Potrebbe inoltre essere necessario azionare il dispositivo di bloccaggio del grilletto per reimpostare il controllo elettronico. Questi requisiti sono indicati dall'apparato, utilizzando le torce.

Inceppamento di elementi di fissaggio nell'apparato.

Controllare che nel caricatore siano correttamente caricati gli elementi di fissaggio del tipo corretto e che l'elemento di spinta li stia spingendo.

- Scegliere la lunghezza e il materiale appropriati dell'elemento di fissaggio.
- Pulire il piede del cilindro (vedere la sezione **Rimozione di un blocco o di un chiodo inceppato** in questo manuale).

- Pulire il caricatore con aria compressa.
- Il gruppo lame motrici potrebbe essere danneggiato o usurato. Contattare l'agente di riparazione locale se i passaggi precedenti non risolvono il problema.
NOTA La leva di rilascio del blocco deve essere utilizzata per reimpostare il meccanismo. Potrebbe inoltre essere necessario azionare il dispositivo di bloccaggio del grilletto per reimpostare il controllo elettronico. Questi requisiti sono indicati dall'apparato, utilizzando le torce.

Rispetto ambientale



Raccolta differenziata. I prodotti e le batterie contrassegnati con questo simbolo non devono essere smaltiti con i normali rifiuti domestici.

Prodotti e batterie contengono materiali che possono essere recuperati o riciclati diminuendo la domanda di materie prime. Si prega di riciclare prodotti elettrici e batterie secondo le disposizioni locali. Ulteriori informazioni sono disponibili all'indirizzo www.2helpU.com.

Pacco batteria ricaricabile

Questo pacco batteria a lunga durata deve essere ricaricato quando non fornisce più energia sufficiente per eseguire compiti che prima erano eseguiti agevolmente. Al termine della sua vita operativa, il pacco batteria va smaltito con la dovuta cura per l'ambiente.

- Far scaricare il pacco batteria completamente, quindi rimuoverlo dalla radio.
- Le batterie agli ioni di litio sono riciclabili. Consegnarle al proprio concessionario o presso un'apposita stazione di riciclaggio. Le batterie raccolte verranno riciclate o smaltite in modo appropriato.

18V XR 16 GA RECHTE AFWERKTACKER DCN662

Hartelijk gefeliciteerd!

U hebt gekozen voor een DEWALT gereedschap. Jarenlange ervaring, grondige productontwikkeling en innovatie maken DEWALT tot een van de betrouwbaarste partners voor gebruikers van professioneel gereedschap.

Technische gegevens

		DCN662
Spanning	V_{DC}	18
Type		1
Accutype		Li-Ion
Werkingsstand		Sequentieel/ Snelvuur
Bevestigingsmateriaal		
lengte	mm	32–64
schachtdiameter	mm	1,6
hoek		0°
Aandrijfenergie	J	48
Gewicht (zonder accu)	kg	2,4
Geluidswaarden en/of vibratiewaarden (triax-vectorsom) volgen EN60745-2-16.		
L_{PA} (emissie geluidsdruk-niveau)	dB(A)	83
L_{WA} (niveau geluidsvermogen)	dB(A)	94
K (onzekerheid voor het gegeven geluidsniveau)	dB(A)	3
Vibratie-emissiewaarde a_{h1} =		
	m/s^2	2,5
Onzekerheid K =		
	m/s^2	1,5

Het vibratie- en/of geluids-emissieniveau dat in dit informatieblad wordt gegeven, is gemeten in overeenstemming met een gestandaardiseerde test volgens EN60745 en kan worden gebruikt om het ene gereedschap met het andere te vergelijken. Het kan worden gebruikt voor een eerste beoordeling van blootstelling.

WAARSCHUWING: Het verklaarde vibratie- en/of geluids-emissieniveau geldt voor de hoofdtoepassingen van het gereedschap. Als het gereedschap echter voor andere toepassingen wordt gebruikt, dan wel met andere accessoires, of slecht wordt onderhouden, kan de vibratie- en/of geluids-emissie verschillen. Dit kan het blootstellingsniveau aanzienlijk verhogen gedurende de totale werkperiode.

Bij een schatting van het blootstellingsniveau aan vibratie- en/of geluid moet ook rekening worden gehouden met de tijd dat het gereedschap is uitgeschakeld, of aanstaat maar niet werkelijk wordt ingezet bij werkzaamheden. Dit kan het blootstellingsniveau aanzienlijk verminderen gedurende de totale arbeidsduur.

Stel vast of er nog aanvullende veiligheidsmaatregelen zijn ter bescherming van de gebruiker tegen de effecten van trilling en/of geluid, zoals: het onderhouden van gereedschap en de accessoires, de handen warm houden (relevant voor trilling) en de organisatie van werkpatronen.

EG-conformiteitsverklaring

Richtlijn Voor Machines



18V XR 16 GA Rechte Afwerktacker DCN662

DEWALT verklaart dat deze producten zoals beschreven onder **Technische gegevens** in overeenstemming zijn met: 2006/42/EG, EN60745-1:2009+A11:2010, EN60745-2-16:2010. Deze producten voldoen ook aan de Richtlijn 2014/30/EU en 2011/65/EU. Neem voor meer informatie contact op met DEWALT via het volgende adres of kijk op de achterzijde van de gebruiksaanwijzing.

De ondergetekende is verantwoordelijk voor de samenstelling van het technische bestand en legt deze verklaring af namens DEWALT.

Markus Rempel
Directeur Engineering
DEWALT, Richard-Slinger-Strasse 11,
65510, Idstein, Duitsland
08.01.2021



WAARSCHUWING: Lees de instructiehandleiding om het risico op letsel te verminderen.

Definities: Veiligheidsrichtlijnen

De definities hieronder beschrijven de ernstgraad voor elk signaalwoord. Gelieve de handleiding te lezen en op deze symbolen te letten.



GEVAAR: Wijst op een dreigende gevaarlijke situatie die, indien niet vermeden, **zal leiden tot de dood of ernstige verwondingen.**



WAARSCHUWING: Wijst op een mogelijk gevaarlijke situatie die, indien niet vermeden, **zou kunnen leiden tot de dood of ernstige letsels.**



VOORZICHTIG: Wijst op een mogelijk gevaarlijke situatie die, indien niet vermeden, **kan leiden tot kleine of matige letsels.**

OPMERKING: Geeft een handeling aan **waarbij geen persoonlijk letsel optreedt** die, indien niet voorkomen, **schade aan goederen kan veroorzaken.**

Accu's				Laders/Laadtijden (Minuten)									
Cat #	V _{DC}	Ah	Gewicht (kg)	DCB104	DCB107	DCB112	DCB113	DCB115	DCB116	DCB117	DCB118	DCB132	DCB119
DCB546	18/54	6,0/2,0	1,05	60	270	170	140	90	80	40	60	90	X
DCB547	18/54	9,0/3,0	1,46	75*	420	270	220	135*	110*	60	75*	135*	X
DCB548	18/54	12,0/4,0	1,44	120	540	350	300	180	150	80	120	180	X
DCB181	18	1,5	0,35	22	70	45	35	22	22	22	22	22	45
DCB182	18	4,0	0,61	60/40**	185	120	100	60	60/45**	60/40**	60/40**	60	120
DCB183/B/G	18	2,0	0,40	30	90	60	50	30	30	30	30	30	60
DCB184/B/G	18	5,0	0,62	75/50**	240	150	120	75	75/60**	75/50**	75/50**	75	150
DCB185	18	1,3	0,35	22	60	40	30	22	22	22	22	22	40
DCB187	18	3,0	0,54	45	140	90	70	45	45	45	45	45	90
DCB189	18	4,0	0,54	60	185	120	100	60	60	60	60	60	120

*Datumcode 201811475B of later

**Datumcode 201536 of later



Wijst op risico van een elektrische schok.



Wijst op brandgevaar.

ALGEMENE VEILIGHEIDSWAARSCHUWINGEN VOOR ELEKTRISCH GEREEDSCHAP



WAARSCHUWING: Lees alle veiligheidswaarschuwingen, instructies, illustraties en specificaties die bij dit gereedschap zijn meegeleverd. Het niet opvolgen van alle onderstaande instructies kan leiden tot een elektrische schok, brand en/of ernstig persoonlijk letsel.

BEWAAR ALLE WAARSCHUWINGEN EN INSTRUCTIES ALS TOEKOMSTIG REFERENTIEMATERIAAL

De term „elektrisch gereedschap” in de waarschuwingen verwijst naar uw (met een snoer) op de netspanning aangesloten elektrische gereedschap of naar (draadloos) elektrisch gereedschap met een accu.

1) Veiligheid Werkplaats

- Houd het werkgebied schoon en goed verlicht.** Rommelige of donkere gebieden zorgen voor ongelukken.
- Bedien elektrische gereedschappen niet in een explosieve omgeving, zoals in de nabijheid van ontvlambare vloeistoffen, gassen of stof.** Elektrische gereedschappen veroorzaken vonken die het stof of de dampen kunnen doen ontbranden.
- Houd kinderen en omstanders op een afstand terwijl u een elektrisch gereedschap bedient.** Als u wordt afgeleid kunt u de controle over het gereedschap verliezen.

2) Elektrische Veiligheid

- Stekkers van elektrisch gereedschap moeten in het stopcontact passen. Pas de stekker nooit op enige manier aan. Gebruik geen adapterstekkers samen met geaard elektrisch gereedschap.** Niet aangepaste stekkers en passende contactdozen verminderen het risico op een elektrische schok.

- Vermijd lichamelijk contact met geaarde oppervlaktes zoals buizen, radiatoren, fornuizen en ijskasten.** Er bestaat een verhoogd risico op een elektrische schok als uw lichaam geaard is.
- Stel elektrisch gereedschap niet bloot aan regen of natte omstandigheden.** Als er water in een elektrisch gereedschap terecht komt, verhoogt dit het risico op een elektrische schok.
- Behandel het stroomsnoer voorzichtig. Gebruik het stroomsnoer nooit om het elektrische gereedschap te dragen of te trekken, of de stekker uit het stopcontact te halen. Houd het snoer uit de buurt van warmte, olie, scherpe randen, of bewegende onderdelen.** Beschadigde snoeren of snoeren die in de war zijn verhogen het risico op een elektrische schok.
- Als u een elektrisch gereedschap buitenshuis gebruikt, gebruikt u een verlengsnoer dat geschikt is voor gebruik buitenshuis.** Het gebruik van een verlengsnoer dat geschikt is voor buitenshuis, vermindert het risico op een elektrische schok.
- Als het gebruik van een elektrisch gereedschap op een vochtige locatie onvermijdelijk is, gebruikt u een stroomvoorziening die beveiligd is met een aardlekschakelaar.** Het gebruik van een aardlekschakelaar vermindert het risico op een elektrische schok.

3) Persoonlijke Veiligheid

- Blijf alert, kijk wat u doet en gebruik uw gezonde verstand als u een elektrisch gereedschap bedient. Gebruik het gereedschap niet als u vermoeid bent of onder de invloed van drugs, alcohol of medicatie bent.** Een moment van onoplettendheid tijdens het bedienen van elektrische gereedschappen kan leiden tot ernstig persoonlijk letsel.
- Gebruik een beschermende uitrusting. Draag altijd oogbescherming.** Beschermende uitrusting zoals een stofmasker, antislip veiligheidschoenen, een helm, of

gehoorbescherming gebruikt in de juiste omstandigheden zal het risico op persoonlijk letsel verminderen.

- c) **Vermijd onbedoeld starten. Zorg ervoor dat de schakelaar in de ,off' (uit) stand staat voordat u het gereedschap aansluit op de stroombron en/of accu, het oppakt of ronddraagt.** Het rondragen van elektrische gereedschappen met uw vinger op de schakelaar of het aanzetten van elektrische gereedschappen waarvan de schakelaar aan staat, zorgt voor ongelukken.
- d) **Verwijder alle stelsleutels of moersleutels voordat u het elektrische gereedschap aan zet.** Een moersleutel of stelsleutel die in een ronddraaiend onderdeel van het elektrische gereedschap is achtergelaten kan leiden tot persoonlijk letsel.
- e) **Rek u niet te ver uit. Blijf altijd stevig en in balans op de grond staan.** Dit zorgt voor betere controle van het elektrische gereedschap in onverwachte situaties.
- f) **Draag geschikte kleding. Draag geen loszittende kleding of sieraden. Houd uw haar, kleding en handschoenen uit de buurt van bewegende onderdelen.** Loszittende kleding, sieraden of lang haar kunnen door bewegende delen worden gegrepen.
- g) **Als er in apparaten wordt voorzien voor het aansluiten van stofverwijdering- of verzamelapparatuur, zorg er dan voor dat deze correct worden aangesloten en gebruikt.** Het gebruik van een stofverzamelaar kan aan stof gerelateerde gevaren verminderen.
- h) **Denk niet dat u, doordat u het gereedschap veel hebt gebruikt, het allemaal wel weet en dat u de veiligheidsbeginselen kunt negeren.** Een onvoorzichtige actie kan in een fractie van een seconde ernstig letsel tot gevolg hebben.

4) Gebruik en Verzorging van Elektrisch Gereedschap

- a) **Forceer het gereedschap niet. Gebruik het juiste elektrische gereedschap voor uw toepassing.** Het juiste elektrische gereedschap voert de werkzaamheden beter en veiliger uit waarvoor het is ontworpen.
- b) **Gebruik het gereedschap niet als de schakelaar het niet aan en uit kan zetten.** Ieder gereedschap dat niet met de schakelaar kan worden bediend is gevaarlijk en moet worden gerepareerd.
- c) **Trek de stekker uit het stopcontact en/of neem de accu, als deze kan worden losgenomen, uit het elektrisch gereedschap en voer daarna pas aanpassingen uit, wissel daarna pas accessoires of berg daarna pas het gereedschap op.** Dergelijke preventieve veiligheidsmaatregelen verminderen het risico dat het elektrisch gereedschap per ongeluk opstart.
- d) **Bewaar gereedschap dat niet wordt gebruikt buiten het bereik van kinderen en laat niet toe dat personen die onbekend zijn met het elektrische gereedschap of deze instructies het gereedschap bedienen.**

Elektrische gereedschappen zijn gevaarlijk in handen van ongetrainde gebruikers.

- e) **Onderhoud elektrische gereedschappen. Controleer op verkeerde uitlijning en het grijpen van bewegende onderdelen, breuk van onderdelen en andere omstandigheden die de werking van het gereedschap nadelig kunnen beïnvloeden. Zorg dat het gereedschap voor gebruik wordt gerepareerd als het beschadigd is.** Veel ongelukken worden veroorzaakt door slecht onderhouden gereedschap.
- f) **Houd snijgereedschap scherp en schoon.** Correct onderhouden snijgereedschappen met scherpe snijranden lopen minder snel vast en zijn gemakkelijker te beheersen.
- g) **Gebruik het elektrische gereedschap, de accessoires en gereedschapsonderdelen enz. in overeenstemming met deze instructies, waarbij u rekening houdt met de werkomstandigheden en de werkzaamheden die dienen te worden uitgevoerd.** Gebruik van het elektrische gereedschap voor werkzaamheden die anders zijn dan het bedoelde gebruik, kunnen leiden tot een gevaarlijke situatie.
- h) **Houd de handgrepen en oppervlakken die u beet pakt, droog, schoon en vrij van olie en vet.** Door gladde handgrepen en oppervlakken die u beet pakt, kan veilig werken en bedienen van het gereedschap in onverwachte situaties onmogelijk worden.

5) Gebruik en Verzorging van Gereedschap op Accu

- a) **Gebruik alleen de lader die door de fabrikant wordt opgegeven.** Een lader die geschikt is voor één accutype, kan een risico op brand veroorzaken indien gebruikt met een andere accu.
- b) **Gebruik elektrische gereedschappen uitsluitend met speciaal omschreven accu's.** Gebruik van andere accu's kan leiden tot letsel en brandgevaar.
- c) **Als de accu niet in gebruik is, dient u deze uit de buurt te houden van andere metalen voorwerpen zoals paperclips, munten, sleutels, spijkers, schroeven of andere kleine metalen voorwerpen die een verbinding van het ene contactpunt met het andere kunnen maken.** Het kortsluiten van de accucontactpunten samen kan brandwonden of brand veroorzaken.
- d) **Als het gereedschap te zwaar wordt belast, kan er vloeistof uit de accu lekken; vermijd contact hiermee. Als u per ongeluk hier toch mee in contact komt, spoelt u met water. Als de vloeistof in contact met de ogen komt, dient u daarnaast medische hulp in te roepen.** Vloeistof afkomstig uit de accu kan irritatie of brandwonden veroorzaken.
- e) **Werk niet met een accu of met gereedschap dat beschadigd is of waaraan wijzigingen zijn aangebracht.** Beschadigde of gemodificeerde accu's

kunnen onvoorspelbaar gedrag vertonen dat kan leiden tot brand, explosie of een risico van letsel.

- f) **Stel een accu of gereedschap niet bloot aan open vuur of uitzonderlijk hoge temperatuur.** Brand of een temperatuur boven de 130 °C kunnen de accu doen exploderen.
- g) **Volg alle instructies voor het opladen en laad de accu of het gereedschap niet op buiten het temperatuurbereik dat in de instructies wordt opgegeven.** Door op onjuiste wijze opladen of opladen bij een temperatuur buiten het opgegeven bereik kan de accu beschadigd raken en het risico van brand toenemen.

6) Service

- a) **Zorg dat u gereedschap wordt onderhouden door een erkende reparateur die uitsluitend identieke vervangende onderdelen gebruikt.** Dit zorgt ervoor dat de veiligheid van het gereedschap blijft gegarandeerd.
- b) **Probeer nooit beschadigde accu's te repareren.** De reparaties aan accu's mogen alleen worden uitgevoerd door de fabrikant of door geautoriseerde servicecentra.

Algemene

veiligheidswaarschuwingen tacker

- **Ga er altijd vanuit dat het gereedschap bevestigingsmateriaal bevat.** Onzorgvuldig gebruik van de accutacker kan ertoe leiden dat er onverwacht bevestigingsmateriaal worden afgeschoten en persoonlijk letsel kan ontstaan.
- **Richt het gereedschap niet op uzelf of op iemand in de buurt.** Wanneer de trekker onverwacht wordt overgehaald, zal een niet/spijker worden afgevuurd en dat kan persoonlijk letsel tot gevolg hebben.
- **Zet het gereedschap pas aan wanneer u het stevig tegen het werkstuk hebt geplaatst.** Als het gereedschap geen contact maakt met het werkstuk, kan het bevestigingsmateriaal een ander doel dan het gewenste treffen.
- **Neem de accu uit het gereedschap als binnenin bevestigingsmateriaal is komen vast te zitten.** Wanneer u bevestigingsmateriaal dat vastzit, verwijdert, kan de tacker onbedoeld in werking treden als de accu nog in het gereedschap zit.
- **Ga voorzichtig te werk bij het verwijderen van vastgelopen bevestigingsmateriaal.** Er kan een veer in het mechanisme onder druk staan en het vastgelopen bevestigingsmateriaal kan met kracht worden afgeschoten als u dit probeert te verwijderen.
- **Gebruik deze tacker niet voor het vastzetten van elektrische kabels.** Het gereedschap is niet ontworpen voor installatie van elektriciteitskabel en kan de isolatie van de elektriciteitskabels beschadigen wat elektrische schokken of brand tot gevolg kan hebben.

Veiligheidsvoorschriften voor afwerkingstackers

- **Ga er altijd vanuit dat het gereedschap bevestigingsmateriaal bevat.** Wanneer onzorgvuldig met de tacker wordt omgegaan, kan dat tot gevolg hebben dat er onverwacht nieten/spijkers worden afgeschoten en dat er daardoor persoonlijk letsel ontstaat.
- **Richt het gereedschap niet op uzelf of op iemand in de buurt.** Door onverwacht gebruik van de schakelaar wordt bevestigingsmateriaal afgeschoten dat lichamelijk letsel veroorzaakt.
- **Zet het gereedschap niet aan voordat u het stevig tegen het werkstuk hebt geplaatst.** Als het gereedschap geen contact maakt met het werkstuk, kan het bevestigingsmateriaal wegschieten.
- **Koppel het gereedschap los van de stroombron als er bevestigingsmateriaal is vastgelopen in het gereedschap.** Wanneer u nieten/spijkers die vastzitten, losmaakt, kan de tacker onbedoeld in werking treden als de accu nog in het gereedschap zit.
- **Ga voorzichtig te werk bij het verwijderen van vastgelopen bevestigingsmateriaal.** Er kan een veer in het mechanisme onder druk staan en het vastgelopen bevestigingsmateriaal kan met kracht worden afgeschoten wanneer u dit probeert te verwijderen.
- **Gebruik deze tacker niet voor het vastzetten van elektrische kabels.** Het gereedschap is niet ontworpen voor installatie van elektriciteitskabels en kan de isolatie van de elektriciteitskabels beschadigen wat elektrische schokken of brand tot gevolg kan hebben.
- Draag altijd een veiligheidsbril.
- Draag altijd oorbescherming.
- Gebruik alleen spijkers van het soort dat aangegeven staat in de handleiding.
- Gebruik geen stellingen om het gereedschap te bevestigen aan een steunpunt.
- Geen enkel onderdeel van de tacker, zoals het contactmechanisme, mag uit elkaar gehaald of geblokkeerd worden.
- Controleer vóór elk gebruik of het veiligheids- en triggermechanisme juist werken en of alle bouten en moeren vastzitten.
- Gebruik het gereedschap niet als een hamer.
- Gebruik de DCN662 niet
 - wanneer u bijvoorbeeld, dakspanten, enz. verplaatst van de ene rijlocatie naar een andere, waarbij u stellingmateriaal, trappen, ladders of een op een ladder gelijkende constructie gebruikt;
 - wanneer u dozen of kratten sluit;
 - bij het monteren van transportveiligheidssystemen, bijv., op voertuigen, wagons, enz.

Zie voor vrijstellingen voor deze bepalingen de in uw land geldende voorschriften voor de werklocatie.

- Controleer altijd de ter plaatse geldende voorschriften voor de werkplek.
- Richt nooit een tackler naar uzelf of andere personen.
- Tijdens gebruik, houdt u het gereedschap vast zodat u geen letsel aan het hoofd of lichaam kunt oplopen in geval van een mogelijke terugslag veroorzaakt door een onderbreking in de stroomtoevoer of harde zones binnenin het werkstuk.
- Activeer de tackler nooit in een open ruimte.
- Draag het gereedschap in het werkgebied naar de werkplek met behulp van één handvat, en nooit met een geactiveerde schakelaar.
- Beoordeel de omstandigheden in het werkgebied. Spijkers kunnen dunne werkstukken doorboren of van hoeken en kanten van het werkstuk afglijden, en aldus mensen aan risico's blootstellen.
- Sla geen spijkers dicht bij de rand van het werkstuk.
- Sla geen spijkers bovenop andere spijkers.

Aanvullende veiligheidswaarschuwingen voor de tackler

 **WAARSCHUWING:** Wanneer u een tackler gebruikt, moet u alle veiligheidsmaatregelen zoals deze hieronder worden uiteengezet, volgen, zodat het risico van een ongeluk met dodelijke afloop of ernstig letsel wordt voorkomen. Lees alle instructies en zorg ervoor dat u ze begrijpt, voordat u het gereedschap in gebruik neemt.

 **WAARSCHUWING:** Breng **NOOIT** op welke manier dan ook smeermiddelen of reinigingsmiddelen in het gereedschap aan. Dit kan een zeer nadelige invloed hebben op de levensduur en de prestaties van het gereedschap.

 **WAARSCHUWING:** als u het gereedschap hebt laten vallen of als u vermoedt dat het is beschadigd, voer dan een controle van de werking uit zoals in de handleiding wordt uiteengezet in het hoofdstuk over de **Selectie van standen**. Werkt het gereedschap niet zoals wordt beschreven in de handleiding, gebruik het dan niet meer en laat het nazien in een geautoriseerd DEWALT servicecentrum.

- **Houd het gereedschap vast aan geïsoleerde oppervlakken wanneer u een handeling verricht waarbij afgeschoten bevestigingsmateriaal in contact kan komen met verborgen bedrading.** Contact met een draad waar spanning op staat, zet de blootgestelde metalen onderdelen van het gereedschap onder spanning en maakt dat de gebruiker een schok krijgt.
- **Draag tijdens gebruik altijd de juiste gehoorbescherming en ander beveiligingsmateriaal.** Onder bepaalde omstandigheden en bij een zekere gebruiksduur kan het lawaai van dit product leiden tot gehoorbeschadiging
- Haal de accu uit het gereedschap wanneer u het gereedschap niet gebruikt. Haal altijd de accu uit het gereedschap en het bevestigingsmateriaal uit het magazijn voordat u de werkplek verlaat of het gereedschap overdraagt aan een

andere gebruiker. Draag het gereedschap niet met de accu in het gereedschap naar een andere werkplek waar steigers, trappen, ladders en dergelijke worden gebruikt. Voer geen aanpassingen of onderhoudswerkzaamheden uit en haal geen vastgelopen bevestigingsmateriaal los, terwijl de accu in het gereedschap zit.

- **Knoei niet met het gereedschap, verwijder of wijzig de aan/uit-schakelaar, de vergrendeling in de uit-stand of het contactmechanisme niet en maak deze voorzieningen niet op een andere manier onbruikbaar.** Zet niet met tape of een tie-wrap de aan/uit-schakelaar of de contactschakelaar vast in de ingeschakelde stand. Verwijder niet de veer uit het contactmechanisme. Inspecteer dagelijks of de aan/uit-schakelaar en het contactmechanisme wel vrij kunnen bewegen. Is dat niet het geval, dan kan het gereedschap ongecontroleerd in werking treden.
- **Inspecteer het gereedschap voordat u het gebruikt. Werk niet met gereedschap als een deel ervan, de aan/uit-schakelaar, de vergrendeling in de uit-stand of het contactmechanisme niet of niet goed werkt, is losgemaakt of gewijzigd.** Beschadigde onderdelen moeten worden gerepareerd en ontbrekende onderdelen moeten worden vervangen. Raadpleeg **Onderhoud**.
- **Breng aan dit product op geen enkele manier wijzigingen aan.**
- **Ga er altijd vanuit dat het gereedschap bevestigingsmateriaal bevat.**
- **Richt het gereedschap nooit op mensen met wie u aan het werk bent of op uzelf.** Speel niet met dit gereedschap! Werk veilig! Bedenk dat dit gereedschap een apparaat is dat misschien wel onbedoeld in werking kan worden gezet.
- **Draag het gereedschap niet van de ene plaats naar de andere met uw vinger op de aan/uit-schakelaar.** U zou dan het gereedschap onbedoeld in werking kunnen stellen.
- **Gebruik altijd de vergrendeling voor de uit-stand wanneer het gereedschap niet onmiddellijk in gebruik is.** Door middel van de **vergrendeling van de uit-stand** kunt u voorkomen dat het gereedschap onbedoeld in werking treedt.
- Reik niet buiten uw macht. Blijf te allen tijde stevig in evenwicht staan en houd beide voeten aan de grond. Verlies van evenwicht kan leiden tot persoonlijk letsel.
- **Gebruik het gereedschap alleen waarvoor het is bedoeld. Schiet geen nieten of spijkers in de lucht, in beton, natuursteen, uitzonderlijk harde houtsoorten, knoesten of ander materiaal waarin de niet/spijker niet kan doordringen. Gebruik de behuizing van het gereedschap of de bovenzijde ervan niet als hamer. Materiaal dat wordt weggeschoten kan een weg volgen die u niet had voorzien en letsel veroorzaken.**
- **Houd uw vingers altijd weg van de contactstrook omdat u zich zou kunnen verwonden wanneer de mechanisme onverwacht in werking treedt.**
- Werk altijd met het gereedschap in een schone, goed verlichte ruimte. Controleer dat het werkoppervlak vrij is van vuil en let er goed op dat u niet uw evenwicht verliest wanneer u op een hoge plek werkt, zoals op een dak.

- **Bevestig er geen nieten/spijkers aan de rand van materiaal.** Het werkstuk kan dan splijten waardoor de niet/spijker afketst, en u of iemand met wie u aan het werk bent, verwondt. Bedenk dat de spijker de nerf van het hout kan volgen en onverwacht aan de zijkant van het materiaal naar buiten komt. Beperk het risico van letsel, steek de beitelpunt van de spijker haaks op nerf van het hout.
- Schiet geen spijkers op de kop van ander bevestigingsmateriaal of en schiet ze niet met het gereedschap onder een te steile hoek. Door een sterke terugslag, vastgelopen bevestigingsmateriaal of door het afketsen van spijkers kan letsel ontstaan.
- **Houd handen en delen van uw lichaam weg van de onmiddellijke werkplek.** Zet het werkstuk vast met klemmen wanneer dat nodig is om uw handen en lichaam te behoeden voor mogelijk kwaad. Controleer dat het werkstuk stevig is vastgezet en druk dan pas de tacker tegen het materiaal. De contactstrook kan het werk materiaal onverwacht doen verschuiven.
- **Gebruik het gereedschap niet in aanwezigheid van brandbare stof, brandbare gassen of dampen.** Het gereedschap kan een vonk doen ontstaan en die kan gassen doen ontbranden. Wanneer u een spijker in een andere spijker schiet, kan dat ook een vonk veroorzaken.
- **Houd uw gezicht en delen van uw lichaam weg van de achterzijde van de kap van het gereedschap wanneer u in beperkte ruimten werkt.** Door een plotselinge terugslag kan het gereedschap uw lichaam raken, vooral wanneer u nieten/spijkers in hard of dicht materiaal schiet.
- Pak het gereedschap stevig vast zodat u de controle behoudt en laat ook het gereedschap ruimte voor terugslag van het werkoppervlak. In de Snelvuurstand zal onbedoeld, voordat u de trekker overhaalt, een niet/spijker worden afgeschoten als met de contactstrook het werkoppervlak wordt aangeraakt.
- Het is belangrijk dat u de juiste methode voor het afvuren kiest. Raadpleeg de handleiding voor de opties voor het afvuren.
- Zet het gereedschap niet met grote kracht op het werkoppervlak.
- Laat het gereedschap steeds na het afvuren volledig terugslaan van het werkoppervlak.
- Het gereedschap in de sequentiële stand gebruiken.
- **Schiet geen nieten/spijkers in de koppen van andere bevestigingsmaterialen.** Dit kan een sterke terugslag, vastgelopen bevestigingsmateriaal of het afketsen van spijkers tot gevolg hebben.
- **Houd bij het gebruik van een tacker rekening met de dikte van het materiaal.** U zou zich kunnen verwonden aan een niet/spijker die uitsteekt.
- **Diepteafstelling: :Verminder het risico op ernstig letsel dat kan ontstaan door het per ongeluk afvuren tijdens het afstellen van de diepte, ga ALTIJD als volgt te werk:**
 - Verwijder de accu.
 - Vergrendeling de trekker.
 - Vermijd contact met de trekker tijdens het afstellen.
- **Schiet niet blind nieten/spijkers in wanden, vloeren of andere werkoppervlakken.** Door bevestigingsmateriaal dat in elektrische bedrading die onder spanning staat, aanvoer- en afvoerleidingen of andere obstakels wordt geschoten, kan letsel ontstaan.
- **Blijf alert, kijk wat u doet en gebruik uw gezond verstand wanneer u met elektrisch gereedschap werkt. Werk niet met het gereedschap wanneer u vermoeid bent of onder de invloed van drugs, alcohol of medicatie bent.** Een ogenblik van onoplettendheid tijdens het bedienen van elektrisch gereedschap kan leiden tot ernstig persoonlijk letsel.

Overige risico's

Ondanks het toepassen van de relevante veiligheidsvoorschriften en het toepassen van veiligheidsapparaten kunnen sommige overige risico's niet worden vermeden. Dit zijn:

- Gehoorbeschadiging .
- Risico op persoonlijk letsel door rondvliegende deeltjes.
- Risico van brandwonden omdat accessoires tijdens het gebruik heet worden.
- Risico van persoonlijk letsel als gevolg van langdurig gebruik.

BEWAAR DEZE INSTRUCTIES

Laders

DEWALT laders hoeven niet te worden afgesteld en zijn zo ontworpen dat zij zeer gemakkelijk in het gebruik zijn.

Elektrische veiligheid

De elektrische motor is slechts voor één voltage ontworpen. Controleer altijd of het voltage van de accu overeenkomt met het voltage op het typeplaatje. Zorg er ook voor dat het voltage van uw oplader overeenkomt met dat van uw stroomvoorziening.

Selectieschakelaar Sequentieel/Snelvuur

Sequentiële werking ↗

- **Wanneer u met het gereedschap in de sequentiële stand werkt, stel het gereedschap dan pas in werking wanneer u het stevig tegen het werkstuk hebt geplaatst.**

Snelvuurwerking ⚡

- **Wanneer u met het gereedschap in de snelvuurstand werkt, let er dan goed op dat u niet onbedoeld twee keer vuurt als gevolg van een terugslag.** Er kan onbedoeld bevestigingsmateriaal worden afgevuurd als de contactstrook nogmaals het werkoppervlak raakt.
- **Houd het gereedschap altijd goed onder controle wanneer u met de afwerkingstacker in de "snelvuur"-stand werkt.** Wanneer het gereedschap onzorgvuldig wordt geplaatst kan dat een verkeerd gerichte uitstoot van bevestigingsmateriaal tot gevolg hebben.
- **Dubbel afvuren vermijden:**



Uw DEWALT oplader is dubbel geïsoleerd in overeenstemming met EN60335; daarom is geen aarding nodig.

Als het netsnoer is beschadigd, mag het alleen worden vervangen door DEWALT of door een geautoriseerd servicebedrijf.

Een verlengsnoer gebruiken

U dient geen verlengsnoer te gebruiken, tenzij dit absoluut noodzakelijk is. Gebruik een goedgekeurd verlengsnoer dat geschikt is voor de stroominvoer van uw oplader (zie **Technische gegevens**). De minimale geleidergrootte is 1 mm²; de maximale lengte is 30 m.

Als u een haspel gebruikt, dient u het snoer altijd volledig af te rollen.

Belangrijke veiligheidsinstructies voor alle acculaders

BEWAAR DEZE INSTRUCTIES: Deze handleiding bevat belangrijke instructies voor de veiligheid en voor de bediening van geschikte batterijladers (raadpleeg **Technische gegevens**).

- Lees voordat u de lader gebruikt, alle instructies en aanwijzingen voor de veiligheid op de lader, de accu en het product dat de accu gebruikt.



WAARSCHUWING: Gevaar voor elektrische schok. Laat geen vloeistof in de lader dringen. Dit zou kunnen leiden tot een elektrische schok.



WAARSCHUWING: Wij adviseren een aardlekschakelaar met een reststroomwaarde van 30mA of minder te gebruiken.



VOORZICHTIG: Gevaar voor brandwonden. Beperk het risico van letsel, laad alleen oplaadbare accu's op van het merk DEWALT. Andere typen accu's zouden uit elkaar kunnen springen en persoonlijk letsel en schade kunnen veroorzaken.



VOORZICHTIG: Houd toezicht op kinderen zodat zij niet met het apparaat kunnen spelen.

OPMERKING: Onder bepaalde omstandigheden, wanneer de stekker van de lader in het stopcontact zit, kunnen de niet-afgedekte laadcontacten binnenin de lader door materiaal of een voorwerp worden kortgesloten. Bepaalde materialen die geleidend zijn, zoals, maar niet uitsluitend, staalwol, aluminiumfolie of een opeenhoping van metaalachtige deeltjes, kunnen beter bij de holtes van de lader worden weggehouden. Trek altijd de stekker uit het stopcontact wanneer er geen accu in de lader zit. Trek de stekker van de lader uit het stopcontact voordat u de lader gaat reinigen.

- **Probeer NIET de accu op te laden met andere laders dan die in deze handleiding worden beschreven.** De lader en de accu zijn speciaal voor elkaar ontworpen.
- **Deze laders zijn niet bedoeld voor een andere toepassing dan het opladen van oplaadbare accu's van DEWALT.** Andere toepassingen kunnen leiden tot het gevaar van brand, elektrische schok of elektrocutie.
- **Stel de lader niet bloot aan regen of sneeuw.**

- **U kunt beter niet aan het snoer trekken wanneer u de stekker van de lader uit het stopcontact trekt.** Er is dan minder risico op beschadiging van het snoer en van de stekker.
- **Het is belangrijk dat u het snoer zo plaatst dat niemand erop kan stappen of erover kan struikelen, en het snoer niet op een andere manier kan beschadigen of onder spanning kan komen te staan.**
- **Gebruik alleen een verlengsnoer als het er werkelijk niet anders kan.** Gebruik van een ongeschikt verlengsnoer kan het risico van brand, elektrische schok of elektrocutie tot gevolg hebben.
- **Plaats niet iets boven op een lader en plaats de lader niet op een zacht oppervlak omdat hierdoor de ventilatiesleuven kunnen worden geblokkeerd en de lader binnenin veel te heet wordt.** Plaats de lader niet in de buurt van een warmtebron. De lader wordt geventileerd door sleuven boven en onder in de behuizing.
- **Gebruik de lader niet met een beschadigd snoer of een beschadigde stekker—laat deze onmiddellijk vervangen.**
- **Gebruik de lader niet als er hard op is geslagen, als de lader is gevallen of op een andere manier beschadigd is.** Breng de lader naar een erkend servicecentrum.
- **Haal de lader niet uit elkaar; breng de lader naar een erkend servicecentrum wanneer service of reparatie nodig is.** Onjuiste montage kan leiden tot het risico van een elektrische schok, elektrocutie of brand.
- Als het netsnoer is beschadigd, moet het onmiddellijk worden vervangen door de fabrikant, een servicemonteur van de fabrikant of een dergelijk vakbekwaam persoon, zodat risico is uitgesloten.
- **Trek de stekker van de lader uit het stopcontact voordat u de lader gaat schoonmaken. Er is dan minder risico van een elektrische schok.** Het risico is niet minder wanneer u de accu verwijderd.
- Probeer **NOOIT** 2 laders op elkaar aan te sluiten.
- **De lader is ontworpen voor de 230V stroomvoorziening van een woning. Probeer de lader niet te gebruiken op een andere spanning.** Dit geldt niet voor de 12V-lader.







Een accu opladen (Afb. [Fig.] B)

1. Steek de lader in een geschikt stopcontact voordat u de accu insteekt.
2. Plaats de accu **14** in de lader, en let er daarbij op dat de accu geheel in de lader komt te zitten. Het rode lampje (opladen) knippert herhaaldelijk en dat duidt erop dat het laadproces is gestart.
3. Een volledig opgeladen accu wordt aangegeven door het rode lampje dat constant AAN blijft. De accu is nu volledig opgeladen en kan worden gebruikt of kan in de acculader blijven zitten. Duw, als u de accu uit de lader wilt nemen, op de accu-vrijgaveknop **15** op de accu.

OPMERKING: U kunt maximale prestaties en levensduur van lithium-ion-accu's garanderen door de accu's volledig op te laden voordat u deze voor het eerst in gebruik neemt.

Werking van de lader

Raadpleeg onderstaande indicatoren voor de laadstatus van de accu.

Laadindicaties	
 bezig met opladen	
 volledig opgeladen	
 hete/koude accuvertraging*	

*Het rode lampje blijft knipperen, maar er brandt ook een geel indicatielampje wanneer de functie actief is. Wanneer de accu een geschikte temperatuur heeft bereikt, gaat het gele lampje uit en hervat de lader de laadprocedure.

De geschikte lader(s) laden niet een kapotte accu op. Wanneer er niet een lampje op de lader gaat branden, betekent dat dat de batterij niet goed is.

OPMERKING: Dit kan ook betekenen dat er iets mis is met de lader.

Als de lader laat zien dat er een probleem is, laat de lader en de accu dan testen door een geautoriseerd servicecentrum.

Hot/Cold Pack Delay (Vertraging Hete/Koude Accu)

Wanneer de lader waarneemt dat een accu te warm of te koud is, wordt onmiddellijk een Hot/Cold Delay gestart en wordt het laden uitgesteld tot de accu een geschikte temperatuur heeft bereikt. De lader schakelt dan automatisch over op de accu-laadstand. Deze functie waarborgt een maximale levensduur van de accu.

Een koude accu zal minder snel worden opgeladen dan een warme accu. De accu zal minder snel opladen gedurende de gehele laadcyclus en zal niet op maximumsnelheid gaan opladen, ook niet als de accu warmer wordt.

De lader DCB118 is voorzien van een interne ventilator voor het koelen van de accu. De ventilator gaat automatisch draaien wanneer de accu moet worden gekoeld. Gebruik de lader nooit als de ventilator niet goed werkt of als de ventilatiesleuven zijn geblokkeerd. Zorg ervoor dat er geen voorwerpen in de lader kunnen komen.

Elektronisch Beveiligingssysteem

XR Li-Ion-gereedschap is ontworpen met een Elektronisch Beveiligingssysteem dat ervoor zorgt dat de accu niet te veel wordt geladen, niet te heet wordt of te veel wordt ontladen. Het product zal automatisch uitgeschakeld worden, als het elektronisch beschermingssysteem actief wordt. Als dit gebeurt, zet u de Lithium-ion-accu op de lader, totdat deze volledig geladen is.

Montage aan de wand

Deze laders kunnen aan de wand worden gemonteerd of rechtop op een tafel of werkoppervlak staan. Plaats bij wandmontage de accu dichtbij een stopcontact en uit de buurt van een hoek of andere obstakels die de doorstroming van lucht kunnen verhinderen. Gebruik de achterzijde van de lader als sjabloon voor de plaatsing van de montageschroeven aan de wand. Monteer de lader stevig met gipsplaatsschroeven

(afzonderlijk aan te schaffen), van tenminste 25,4 mm lang waarvan de schroefkop een diameter heeft van 7 – 9 mm, in hout geschroefd tot op een optimale diepte, waarbij ongeveer 5,5 mm van de schroef uitsteekt. Houd de sleuven aan de achterzijde van de lader tegenover de uitstekende schroeven en steek montagesleuven volledig op de schroeven.

Instructies voor het reinigen van de lader



WAARSCHUWING: Gevaar voor elektrische schok. *Neem, voordat u met de reiniging begint, de stekker van de lader uit het stopcontact. U kunt stof en vet van de buitenzijde van de lader verwijderen met een doek of een zachte, niet-metalen borstel. Gebruik geen water of schoonmaakmiddelen. Laat nooit vloeistof in het gereedschap komen; dompel nooit een onderdeel van het gereedschap onder in een vloeistof.*

Accu

Belangrijke veiligheidsinstructies voor alle accu's

Als u vervangende accu's bestelt, zorg er dan voor dat u het catalogusnummer en voltage vermeldt.

De accu is niet volledig opgeladen als deze uit de verpakking komt. Voordat u de accu en oplader gebruikt, dient u de onderstaande veiligheidsinstructies te lezen. Volg vervolgens de oplaadprocedures zoals die zijn uitgelegd.

LEES ALLE INSTRUCTIES

- **Laad de accu niet op en gebruik deze niet in een explosieve omgeving, zoals in de nabijheid van ontvlambare vloeistoffen, gassen of stof.** *Wanneer u de accu plaatst in of verwijdert uit de lader kan het stof of de damp door een vonk vlamvatten.*
- **Gebruik nooit geweld bij het plaatsen van de accu in de lader. Wijzig de accu op geen enkele manier als deze niet past in een lader die niet geschikt is, omdat de accu kan openbarsten waardoor ernstig persoonlijk letsel kan ontstaan.**
- *Laad de accu's alleen op in DeWALT-laders.*
- **Spat NIET met water en dompel de accu niet onder in water of andere vloeistoffen.**
- **Berg het gereedschap en de accu niet op plaatsen op waar de temperatuur kan dalen tot onder 4 °C (39,2 °F) (zoals in een schuur buiten of een metalen gebouw in de winter), of kan oplopen tot tot 40 °C (104 °F) of hoger (zoals in een schuur buiten of een metalen gebouw in de zomer).**
- **Verbrand de accu niet, zelfs niet als deze ernstig beschadigd is of volledig verbruikt.** *De accu kan in vuur exploderen. Als lithium ion accu's worden verbrand, komen giftige dampen en materialen vrij.*
- **Als de inhoud van de accu in contact met de huid komt, wast u dit onmiddellijk af met water en een milde zeep.** *Als accuvloeistof in de ogen komt spoelt u 15 minuten met water in het geopende oog, of totdat de irritatie stopt. Als medische hulp nodig is dient u te vermelden dat de accuelektrolyt is samengesteld uit een mengsel van vloeibare organische carbonaten en lithiumzouten.*

- **De inhoud van geopende accu's kan irritatie aan de luchtwegen veroorzaken.** Zorg voor frisse lucht. Zoek als de symptomen aanhouden medische hulp.



WAARSCHUWING: Gevaar voor brandwonden. Accuvloeistof kan ontvlambaar zijn als deze aan een vonk of vlam wordt blootgesteld.



WAARSCHUWING: Probeer nooit om welke reden dan ook de accu te openen. Als de behuizing van de accu is gescheurd of beschadigd, zet de accu dan niet in de lader. Klem een accu niet vast, laat een accu niet vallen, beschadig een accu niet. Gebruik een accu of lader waar hard op is geslagen, die is gevallen, waar overheen is gereden of die op welke manier dan ook is beschadigd (dat wil zeggen, doorboord met een spijker, geraakt met een hamer, vertrapt) niet. Een elektrische schok of elektrocutie kan het gevolg zijn. Breng beschadigde accu's terug naar het servicecentrum zodat ze kunnen worden gerecycled.



WAARSCHUWING: Brandgevaar. Berg de accu niet op en vervoer de accu niet op een manier dat metalen voorwerpen in contact kunnen komen met de aansluitpunten van de accu. Bijvoorbeeld, steek de accu niet in een schortzak, broekzakken, gereedschapskisten, gereedschapsdozen, laden, enz., waar een losse spijkers, schroeven, sleutels, enz. liggen.



VOORZICHTIG: Plaats het gereedschap wanneer het niet in gebruik is, op z'n zijkant op een stabiel oppervlak waar het niet kan vallen of omvallen. Sommige gereedschappen met grote accu's kunnen rechtop staan op de accu maar kunnen gemakkelijk worden omgegooid.

Transport



WAARSCHUWING: Brandgevaar. Tijdens het transport kunnen accu's mogelijk vlam vatten als de aansluitingen van de accu onbedoeld in aanraking komen met geleidende materialen. Controleer dat tijdens het transport de aansluitingen van de accu afgeschermd zijn en goed geïsoleerd van materialen die ermee in contact kunnen komen en kortsluiting kunnen veroorzaken.

OPMERKING: Lithium-ion batterijen mogen niet in gecontroleerde bagage worden gestopt.

DeWALT accu's voldoen aan alle van toepassing zijn verzendvoorschriften zoals deze zijn bepaald door de bedrijfsstaten en door wettelijke normen, zoals Aanbevelingen voor het Transport van Gevaarlijke Goederen van de UN; Voorschriften voor Gevaarlijke Goederen van de International Air Transport Association (IATA), Voorschriften Internationale Maritieme Gevaarlijke Goederen (IMDG) en de Europese Overeenkomst Betreffende het Internationale Vervoer van Gevaarlijke Goederen over de Weg (ADR). Lithium-ion cellen en accu's zijn getest in overeenstemming met Hoofdstuk 38,3 van de Aanbevelingen voor het Transport van Gevaarlijke Goederen Handleiding van Testen en Criteria.

In de meeste gevallen zal bij de verzending van een DeWALT-accu deze naar verwachting worden geclassificeerd als volledig gereguleerd Klasse 9 Gevaarlijk materiaal. Over het algemeen zullen alleen verzendingen die een lithium-ion-accu

bevatten met een energie-classificatie hoger dan 100 Wattuur (Wh), moeten worden verzonden als volledig gereguleerd Klasse 9. Bij alle lithium-ion-accu's wordt de Wattuur-classificatie op de accu vermeld. Verder adviseert DeWALT in verband met complicaties met de voorschriften, lithium-ion-accu's niet als luchtvracht alleen te verzenden, ongeacht de Wattuur-classificatie. Zendingen van gereedschap met accu's (combo-sets) kunnen naar verwachting per luchtvracht worden verzonden, als de Wattuur-classificatie van de accu niet hoger is dan 100 Wh.

Ongeacht of een verzending wordt geacht een vrijstelling te hebben of volledig voorgeschreven, is voor de verantwoordelijkheid van de verzender de meest recente voorschriften voor verpakking, labeling/markering en vereisten ten aanzien van documentatie.

De informatie die in dit hoofdstuk van de handleiding wordt verstrekt, wordt verstrekt in goed vertrouwen en wordt geacht nauwkeurig te zijn op het moment dat het document werd opgesteld. Er wordt echter geen garantie gegeven, impliciet of expliciet. Het is voor de verantwoordelijkheid van de koper ervoor te zorgen dat zijn activiteiten in overeenstemming zijn met de geldende voorschriften.

De FLEXVOLT™-accu vervoeren

De DeWALT FLEXVOLT™-accu heeft twee standen: **Gebruiks-** en **Transport-**.

Stand: Wanneer de FLEXVOLT™-accu op zichzelf staat of in een DeWALT 18V-product zit, werkt de accu als een 18V-accu. Wanneer de FLEXVOLT™-accu in een 54V- of een 108V-product (twee 54V-accu's) zit, werkt de accu als een 54V-accu.

Transport-stand: Wanneer de kap op de FLEXVOLT™-accu is bevestigd, staat de accu in de transport-stand. Houd de kap op de accu bij verzending.

In de Transport-stand zijn reeksen van cellen binnen in de accu elektrisch van elkaar geïsoleerd, waardoor 3 accu's ontstaan met een lagere Wattuur-classificatie (Wh), vergeleken bij 1 accu met een hogere Wh-classificatie. Door dit grotere aantal van 3 accu's met een lagere Wattuur-classificatie kan de accu vrijgesteld zijn van bepaalde voorschriften voor verzending die worden opgelegd aan accu's met een hogere Wattuur-capaciteit.

Voorbeeld, de transport Wh waarde kan 3 x 36 Wh aangeven, dit betekent 3 batterijen van elk 36 Wh.

De Wh waarde tijdens gebruik kan 108 Wh aangeven (1 batterij).

Voorbeeld van markering met etiket gebruik en transport



Aanbevelingen voor opslag

1. De beste plaats om het apparaat op te bergen is koel en droog, uit direct zonlicht en niet in overmatige hitte of koude. Voor optimale accuprestaties en levensduur bergt u accu's op bij kamertemperatuur als deze niet in gebruik zijn.
2. Wanneer u de accu lange tijd opbergt, kunt u deze voor optimale resultaten het beste volledig opgeladen opslaan op een koele, droge plaats buiten de lader.

OPMERKING: Accu's kunnen beter niet volledig ontladen worden opgeslagen. De accu moet voor gebruik weer worden opgeladen.

Labels op de oplader en accu

Behalve de pictogrammen die in deze handleiding worden gebruikt, kunnen de volgende pictogrammen op de labels op de lader en op de accu staan:



Lees gebruiksaanwijzing voor gebruik.



Zie **Technische gegevens** voor de oplaadtijd.



Niet doorboren met geleidende voorwerpen.



Laad geen beschadigde accu's op.



Niet blootstellen aan water.



Zorg dat defecte snoeren onmiddellijk worden vervangen.



Uitsluitend opladen tussen 4 °C en 40 °C.



Alleen voor gebruik binnenshuis.



Bied de accu als chemisch afval aan en houd rekening met het milieu.



Laad DEWALT-accu's alleen op met de aangewezen DEWALT-laders. Wanneer u andere accu's dan de aangewezen DEWALT-accu's oplaadt met een DEWALT-lader dan kunnen deze barsten of kan dit leiden tot andere gevaarlijke situaties.



Gooi de accu niet in het vuur.



GBRUIK (zonder transport dop). Voorbeeld: Wh waarde geeft 108 Wh aan (1 batterij van 108 Wh).



TRANSPORT (met ingebouwde transport dop). Voorbeeld: Wh waarde geeft 3 x 36 Wh aan (3 batterijen van 36 Wh).

Accutype

De volgende SKU(s) werken met een 18 volt accu: DCN662
Deze accu's kunnen worden gebruikt: DCB181, DCB182, DCB183, DCB183B, DCB183G, DCB184, DCB184B, DCB184G, DCB185, DCB187, DCB189, DCB546, DCB547, DCB548.
Raadpleeg **Technische Gegevens** voor meer informatie.

Inhoud van de verpakking

De verpakking bevat:

- 1 Tacker
- 3 Niet-krassende tips
- 1 Lader
- 1 Li-lon-accu (C1, D1, G1, L1, M1, P1, S1, T1, X1, Y1 modellen)
- 2 Li-lon-accu's (C2, D2, G2, L2, M2, P2, S2, T2, X2, Y2 modellen)
- 3 Li-lon-accu's (C3, D3, G3, L3, M3, P3, S3, T3, X3, Y3 modellen)
- 1 Gebruiksaanwijzing
- Controleer of het gereedschap, de onderdelen of accessoires mogelijk zijn beschadigd tijdens het transport.
- Neem de tijd om deze handleiding grondig door te lezen en te begrijpen voordat u de apparatuur in gebruik neemt.

OPMERKING: Het gereedschap wordt in de uitvoeringen N en NT niet geleverd met accu's en een lader.

Markering op het gereedschap

De volgende pictogrammen staan op het gereedschap vermeld:



Lees gebruiksaanwijzing voor gebruik.



Draag gehoorbescherming.



Draag oogbescherming.



Lengte van nieten/spijkers.



Dikte van de spijkers.



Formaat nieten/spijkers.



Magazijn capaciteit.



Geen aanvullende smering.



Spanning gereedschap.



Magazijnhoek: 0°.

Positie Datumcode (Afb. B)

De datumcode **18**, die ook het jaar van fabricage omvat, is in de behuizing afgedrukt.

Voorbeeld:

2021 XX XX
Productiejaar en -week

Beschrijving (Afb. A)



WAARSCHUWING: Pas het gereedschap of een onderdeel ervan nooit aan. Dit kan schade of persoonlijk letsel tot gevolg hebben.

- | | |
|--|--|
| 1 Aan/uit-schakelaar | 8 Selectieschakelaar |
| 2 Vergrendeling in de Uit-stand | 9 Snelvuur/sequentieel |
| 3 Wiel voor de diepteafstelling | 10 Omkeerbare riemhaak |
| 4 Werklamp/indicatielampje voor gering vermogen van accu /vastgelopen niet/spijker | 11 Niet-krassend kussen |
| 5 Grendel vastlopen verhelpen | 12 Opslag niet-krassend kussen |
| 6 Contactschakelaar | 13 Vrijgavehendel bij vastgelopen niet/spijker |
| 7 Schuivend magazijn | 14 Indicator inslagdiepte niet/spijker |
| | 15 Accu |
| | 16 Accu-ontgrendelknop |
| | 17 Duwmechanisme |
| | 18 Riemhaakschroef |

Gebruiksdoel

De accu-afwerkingstacker is ontworpen voor het in houten werkstukken schieten van spijkers/nieten.

GEBRUIK ZE NIET bij natte omstandigheden of in de aanwezigheid van ontvlambare vloeistoffen of gassen.

Deze snoerloze afwerkingstacker is professioneel elektrisch gereedschap.

LAAT GEEN kinderen in contact met het gereedschap komen. Toezicht is vereist als onervaren gebruikers dit gereedschap bedienen.

- Dit product is niet bedoeld voor gebruik door personen (waaronder kinderen) die verminderde fysieke, sensorische of psychische vermogens hebben of die het ontbreekt aan ervaring en/of kennis of bekwaamheden, als dat niet gebeurt onder toezicht van een persoon die verantwoordelijk is voor hun veiligheid. Kinderen mogen nooit alleen worden gelaten met dit product zodat ze ermee zouden kunnen spelen.

MONTAGE EN AANPASSINGEN



WAARSCHUWING: Om het gevaar op ernstig persoonlijk letsel te verminderen, zet u het gereedschap uit en ontkoppelt u de accu, voordat u enige aanpassing maakt of hulpstukken of accessoires verwijdert/installeert. Het onbedoeld opstarten kan letsel veroorzaken.



WAARSCHUWING: gebruik alleen de accusets en laders van DEWALT.

Riemhaak (Afb. A)

De snoerloze tackers zijn voorzien van een geïntegreerde riemhaak en deze kan aan een van beide zijden van het gereedschap worden bevestigd voor links- of rechtshandige gebruikers.

Als u de haak niet wilt gebruiken, kunt u deze van het gereedschap afhaken.

De riemhaak verwijderen

1. Neem de accu los van het gereedschap.
2. U kunt het gereedschap voor rechtshandig of voor linkshandig gebruik geschikt maken door gewoon de schroef 17 van de ene zijde van het gereedschap te halen en aan de andere zijde weer te monteren.
3. Plaats de accu weer.



WAARSCHUWING: Verwijder de nieten/spijkers uit het magazijn en voer daarna pas aanpassingen of onderhoudswerkzaamheden uit. Als u dat niet doet, kan dat tot ernstig letsel leiden.



VOORZICHTIG: Wanneer het gereedschap niet wordt gebruikt, plaats het dan op de zijkant op een stabiel oppervlak waar niemand erover kan struikelen en het niet kan vallen. Er is wel gereedschap met een grote accu dat rechtop kan worden gezet op de accu maar het kan gemakkelijk worden omgestoten.

De accu in het gereedschap zetten en uit het gereedschap verwijderen (Afb. B)

OPMERKING: Voor het beste resultaat is het belangrijk dat u de accu 14 volledig oplaadt.

De accu in de handgreep van het gereedschap installeren

1. Houd de accu 14 tegenover de rails in de handgreep van de lamp (Afb. B).
2. Schuif de accu in de handgreep totdat de accu stevig vastzit in het gereedschap en controleer dat de accu niet los raakt.

De accu uit het gereedschap halen

1. Druk op de accu-ontgrendelknop 15 en trek de accu stevig uit de handgreep van het gereedschap.
2. Zet de accu in de lader zoals wordt beschreven in het ladergedeelte van deze handleiding.

Vermogenmeter (Afb. B)

Er zijn DEWALT-accu's met een vermogenmeter en deze bestaat uit drie groene LED-lampjes die een aanduiding geven van de hoeveelheid lading die de accu nog heeft.

U kunt de vermogenmeter inschakelen door de knop van de vermogenmeter 22 in te drukken. Een combinatie van de drie groene LED-lampjes gaat branden en dat geeft een aanduiding van de hoeveelheid lading die de accu nog heeft. Wanneer de lading in de accu onder het bruikbare niveau ligt, gaat de vermogenmeter niet branden en moet de accu worden opgeladen.



OPMERKING: De brandstofmeter geeft slechts een indicatie van de hoeveelheid lading die de accu nog heeft. De meter geeft geen aanwijzingen over de functionaliteit van het gereedschap en is onderhevig aan schommelingen afhankelijk van productcomponenten, temperatuur en de toepassing door de eindgebruiker.

BEDIENING

Instructies voor gebruik

-  **WAARSCHUWING:** *Houd u altijd aan de veiligheidsinstructies en van toepassing zijnde voorschriften.*
-  **WAARSCHUWING:** *Om het gevaar op ernstig persoonlijk letsel te verminderen, zet u het gereedschap uit en ontkoppelt u de accu, voordat u enige aanpassing maakt of hulpstukken of accessoires verwijdt/installeert. Het onbedoeld opstarten kan letsel veroorzaken.*
-  **VOORZICHTIG:** *Gebruik van DEWALT-bevestigingsmateriaal met dit gereedschap is een waarborg voor een langere levensduur. DEWALT-gereedschap is zo geconstrueerd dat het het best presteert met DEWALT-bevestigingsmateriaal, dat zo ontworpen is dat de hoogste compatibiliteit is gegarandeerd.*

Juiste positie van de handen (Afb. A, C)

-  **WAARSCHUWING:** *Om het risico op ernstig persoonlijk letsel te verminderen, dient u **ALTIJD** de handen in de juiste positie te hebben, zoals afgebeeld.*
-  **WAARSCHUWING:** *Om het risico op ernstig persoonlijk letsel te verminderen, houdt u het **ALTIJD** stevig vast, anticiperend op een plotseling reactie.*

Voor de juiste handpositie zet u één hand op de hoofdhandgreep **19**, zoals wordt afgebeeld.

Selectie van standen

De afwerkingstacker kan nieten/spijker afvuren met de snelvuurmethode of de sequentiële methode. Kijk vóór u met dit gereedschap gaat werken, naar de selectieschakelaar zodat u weet welke methode is ingesteld. Lees de instructies vóór de werking selecteert.

-  **WAARSCHUWING:** *Houd uw vingers WEG van de trekker wanneer u geen nieten/spijkers afvuurt, zodat u niet per ongeluk het gereedschap in werking stelt. Draag het gereedschap **NOOIT** met een vinger op de trekker. In de Snelvuurstand zal het gereedschap een niet/spijker afvuren wanneer de contactstrook ergens tegenaan staat en de trekker is overgehaald.*

Sequentiële werking (Afb. D)

Werk in de sequentiële stand wanneer u achtereen nieten/spijkers wilt inslaan en de plaats en diepte ervan zorgvuldig en nauwkeurig wilt bepalen. In de sequentiële stand wordt ook de maximale afgifte van vermogen bereikt voor het inslaan van de langste nieten/spijkers.

U kunt de tacker in de sequentiële stand gebruiken door:

1. De selectieschakelaar **8** te verschuiven zodat het pictogram  van de enkele niet/spijker zichtbaar wordt.
2. De neus van het gereedschap volledig tegen het werkoppervlak te drukken (de motor start).
3. De trekker over te halen (de niet/spijker wordt in het werkoppervlak geschoten).

4. Laat de trekker los.
5. Haal de neus van het gereedschap van het werkoppervlak.
6. Herhaal stap 2 tot een met 4 voor het aanbrenge van de volgende niet/spijker.

OPMERKING: *De contactschakelaar moet worden ingedrukt en vervolgens moet de trekker volledig worden overgehaald voor iedere niet/spijker, daarna moeten zowel de trekker als de contactschakelaar worden vrijgegeven.*

Snelvuurwerking (Afb. D)

De snelvuurwerking is bedoeld voor het snel slaan van nieten op vlakke, stationaire oppervlakken en deze stand is in het algemeen het meest geschikt voor toepassingen die het aanbrenge van kortere nieten/spijkers vragen.

Wanneer het gereedschap in de snelvuurstand is gezet, zijn er twee methoden voor het werken met het gereedschap beschikbaar: plaatselijke werking en snelvuurwerking.

Verschuif de selectieschakelaar **8** zodat het pictogram  van de drievoudige niet/spijker zichtbaar wordt.

Werken met het gereedschap met de plaatselijke methode:

-  **WAARSCHUWING:** *Iedere keer dat de trekker wordt overgehaald, wordt een niet/spijker afgeschoten zo lang de contactschakelaar ingedrukt blijft.*

1. Duw de contactschakelaar in tegen het werkoppervlak.
2. Haal de trekker over.

Werken met het gereedschap met de snelvuurmethode:

1. Haal de trekker over.
2. Duw het contactmechanisme tegen het werkoppervlak. Zo lang de trekker is overgehaald, schiet het gereedschap een niet/spijker wanneer maar de contactschakelaar wordt ingedrukt. Zo kan de gebruiker meerdere nieten/spijkers achtereen inschieten.

-  **WAARSCHUWING:** *Houd niet de trekker ingedrukt wanneer u het gereedschap niet gebruikt. Houd de veiligheidsvergrendeling van de trekker in de vergrendelde stand wanneer u het gereedschap niet gebruikt.*

-  **WAARSCHUWING:** *Wanneer de motor van het gereedschap draait, wordt een niet/spijker afgevuurd wanneer u de trekker overgehaald of de contactschakelaar indrukt.*

Het gereedschap gereedmaken

-  **WAARSCHUWING:** *Breng **NOOIT** op welke manier dan ook smeermiddelen of reinigingsmiddelen in het gereedschap aan. Dit kan een zeer nadelige invloed hebben op de levensduur en de prestaties van het gereedschap.*

OPMERKING: Wanneer u de accu uit de verpakking haalt is deze niet geheel opgeladen. Volg de instructies die worden uiteengezet (zie **Opladen van een accu**).

- **Lees het hoofdstuk Veiligheidsinstructies in deze handleiding.**
- *Draag oog- en gehoorbescherming.*

- Controleer dat er geen bevestigingsmateriaal in het magazijn zit.
- Controleer dat de contactschakelaar en het aanduwmechanisme soepel werken. Gebruik het gereedschap nooit als een onderdeel niet goed werkt. Gebruik gereedschap **NOOIT** als de contactschakelaar vast zit in de werkende positie.
- Richt het gereedschap nooit op uzelf of op iemand anders.
- Plaats een volledig opgeladen accu in het gereedschap.

Vergrendeling van de trekker gebruiken

(Afb. E)

 **WAARSCHUWING:** Beperk het risico van ernstig persoonlijk letsel, houd niet de trekker ingedrukt wanneer het gereedschap niet in gebruik is. Houd de veiligheidsvergrendeling van de trekker in de vergrendelde stand (LOCKED), wanneer u het gereedschap niet gebruikt.

 **WAARSCHUWING:** Beperk het risico van ernstig persoonlijk letsel, vergrendel de trekker in de uit-stand, neem de accu uit het gereedschap en haal nieten/spijkers uit het magazijn voordat u aanpassingen uitvoert.

Ledere DEWALT tacker is voorzien van een vergrendeling van de trekker **2** die, wanneer u deze naar rechts duwt, zoals in Afbeelding E wordt getoond, voorkomt dat het gereedschap een niet/spijker afvuurt, doordat de trekker is vergrendeld en de aandrijving door de motor wordt onderbroken.

Wanneer u de vergrendeling van de trekker naar links duwt, is het gereedschap volledig klaar voor gebruik. De vergrendeling van de trekker moet altijd zijn ingeschakeld, wanneer u het gereedschap afstelt of wanneer het gereedschap niet direct in gebruik is.

OPMERKING: Berg het gereedschap niet op met de accu erin. Voorkom beschadiging van de accu en zorg ervoor dat de accu zo lang mogelijk meegaat, berg de accu's op, op een koele, droge plaats, buiten het gereedschap en de lader.

Het gereedschap laden (Afb. F)

 **WAARSCHUWING:** Richt het gereedschap nooit op uzelf en andere personen. Ernstig persoonlijk letsel kan het gevolg zijn.

 **WAARSCHUWING:** Laad nooit bevestigingsmiddelen als de contactschakelaar of de trekker is ingeschakeld. Persoonlijk letsel kan het gevolg zijn.

 **WAARSCHUWING:** Verwijder altijd de accu als u bevestigingsmiddelen laad of verwijderd. Ernstig persoonlijk letsel kan het gevolg zijn.

1. Laad nieten/spijkers in de sleuf in de achterzijde van het magazijn en voorbij de bevestigingsklem **20**.
2. Trek het duwmechanisme **16** terug achter de spijkerstick en laat het duwmechanisme los.
3. Controleer dat het duwmechanisme **21** van het magazijn achter de laatste spijkerstick zit.

Het gereedschap ontladen (Afb. A, F)

 **WAARSCHUWING:** De trekker moet altijd zijn vergrendeld in de uit-stand, wanneer u het gereedschap afstelt of wanneer het gereedschap niet in gebruik is.



1. Laat het duwmechanisme **16** los zodat het geen druk meer zet op de spijkersticks.
2. Schuif de spijkersticks omlaag en naar buiten door de sleuf in de achterzijde van het magazijn.
3. Open het luikje **5** voor het verwijderen van vastgelopen nieten/spijkers op het neusstuk zodat u zeker weet dat er geen nieten/spijkers meer in het magazijn zitten.

De diepte afstellen (Afb. G)

Hoe diep het bevestigingsmateriaal in het werkstuk wordt geschoten kan worden afgesteld met het wiel voor de diepteafstelling **3** aan de zijkant van het gereedschap.

 **WAARSCHUWING:** Beperk het risico op ernstig letsel dat kan ontstaan door het per ongeluk afvuren tijdens het afstellen van de diepte, ga **ALTIJD** als volgt te werk:

- Verwijder de accu.
- Schakel de veiligheidsvergrendeling in.
- Vermijd contact met de trekker tijdens het afstellen.

1. Wilt u de niet/spijker minder diep inslaan , draai dan het wiel van de diepteafstelling **3** weg van de neus van de tacker.
2. Wilt u de niet/spijker dieper inslaan , draai dan het wiel van de diepteafstelling **3** naar de neus van de tacker toe.

Niet-krassende tip (Afb. A)

Plaats de niet-krassende tip **10** over het contactmechanisme **6** wanneer u het gereedschap gebruikt op hout.

Berg de niet-krassende tip op in de houder **11** wanneer u het niet gebruikt.

 **WAARSCHUWING:** Controleer of de vergrendeling voor aan/uit-schakelaar **2** is geactiveerd en de accu is verwijderd voordat u de niet-krassende tip plaats of verwijdert.

Werkverlichting (Afb. H)

Er bevindt zich een werklicht **4** aan beide zijden van de tacker. De werkverlichting gaat branden wanneer de accu wordt ingezet, de trekker wordt overgehaald of de contactschakelaar wordt ingedrukt. De lampjes gaan binnen 20 seconden automatisch uit, tenzij het gereedschap in gebruik blijft.

OPMERKING: Deze werkverlichting is bedoeld voor het verlichten van het werkoppervlak in de onmiddellijke nabijheid en het is niet de bedoeling dat u de verlichting gebruikt als zaklantaarn.

Indicatielampje voor gering vermogen van accu: Het werklicht aan de linkerzijde knippert viermaal achtereenvolgens en gaat vervolgens uit ten teken dat de accu leeg raakt.

Indicator vastgelopen niet/spijker:: Het werklicht aan de rechterzijde knippert ononderbroken als een niet/spijker vastloopt in het neusstuk (zie *Een vastgelopen niet/spijker verhelpen*).

Een vastloper verhelpen of een vastgelopen niet/spijker verwijderen (Afb. A, F, I)

Als een niet/spijker klem komt te zitten in het neusgedeelte, of als het gereedschap vastloopt, knippert het lampje aan de rechterzijde ononderbroken. Houd het gereedschap van u af gericht en verwijder de niet/spijker door deze instructies te volgen:

1. Haal de accu uit het gereedschap en schakel de veiligheidsvergrendeling van de trekker in.
2. Druk op het duwmechanisme **16** en verwijder nieten/spijkers die nog in de tacker zitten.
3. Licht de grendel **5** voor het verhelpen van een vastloper op en trek vervolgens het luikje in het neusgedeelte open.
4. Verwijder de verbogen niet/spijker, zo nodig met een tang.
5. Als het aandrijfblad omlaag staat, oefen dan voldoende kracht uit op de hendel **12** voor het verhelpen van een vastloper zodat u deze volledig naar het andere uiteinde in de sleuf in de behuizing kunt schuiven.
6. Sluit het luikje in het neusgedeelte en zet de vergrendelen onder de twee armen op het neusgedeelte vast. Duw op de grendel tot deze op z'n plaats komt vast te zitten.
7. Zet de accu weer in. **OPMERKING:** Het gereedschap zal zichzelf uitschakelen en het kan pas worden gereset wanneer de accu is uitgenomen en weer is ingezet.
8. Plaats de nieten/spijker terug in het magazijn (zie *Het gereedschap laden*). **OPMERKING:** Als er vaak nieten/spijkers in het neusgedeelte komen vast te zitten, laat het gereedschap dan door een geautoriseerd DEWALT-servicecentrum nazien.

Gebruik bij koud weer

Wanneer u met het gereedschap werkt bij temperaturen onder nul:

1. Houd het gereedschap voor gebruik zo warm mogelijk.
2. Gebruik het gereedschap 5 of 6 keer in afvalhout voordat u aan het werk gaat.

Gebruik bij warm weer

Het gereedschap brood normaal werken. Houd het gereedschap wel zoveel mogelijk uit direct zonlicht, omdat overmatige hitte de stoters en andere rubberen onderdelen kan beschadigen waardoor er meer onderhoud nodig is.

ONDERHOUD

Uw gereedschap op stroom is ontworpen om gedurende een lange tijdsperiode te functioneren met een minimum aan onderhoud. Het continu naar bevrediging functioneren hangt af van de juiste zorg voor het gereedschap en regelmatig schoonmaken.



WAARSCHUWING: Om het gevaar op ernstig persoonlijk letsel te verminderen, zet u het gereedschap uit en ontkoppelt u de accu, voordat u enige aanpassing maakt of hulpstukken of accessoires verwijdert/installeert. Het onbedoeld opstarten kan letsel veroorzaken.

Aan de lader en de accu kan geen onderhoud worden verricht.



Smering

Uw elektrische gereedschap heeft geen aanvullende smering nodig.



Reiniging



WAARSCHUWING: Blaas vuil en stof uit de hoofdbehuizing met droge lucht, zo vaak u ziet dat vuil zich in en rond de luchtopeningen ophoopt. Draag goedgekeurde oogbescherming en een goedgekeurd stofmasker als u deze procedure uitvoert.



WAARSCHUWING: Gebruik nooit oplosmiddelen of andere bijtende chemicaliën voor het reinigen van niet-metalen onderdelen van het gereedschap. Deze chemicaliën kunnen het materiaal dat in deze onderdelen is gebruikt verzwakken. Gebruik een doek die uitsluitend met water en milde zeep is bevochtigd. Zorg dat er nooit enige vloeistof in het gereedschap komt; dompel nooit enig onderdeel van het gereedschap in een vloeistof.

Optionele accessoires



WAARSCHUWING: Aangezien accessoires die niet door DeWALT zijn aangeboden niet met dit product zijn getest, kan het gebruik van dergelijke accessoires met dit gereedschap gevaarlijk zijn. Om het risico op letsel te verminderen dient u uitsluitend door DEWALT aanbevolen accessoires met dit product te gebruiken.

Neem contact op met uw leverancier voor verdere informatie over de geschikte accessoires.

Problemen oplossen

Als het apparaat niet goed lijkt te werken, volgt u de onderstaande instructies op. Als hiermee het probleem niet wordt opgelost, neem dan contact op met een reparateur.

Het gereedschap werkt niet.

Werkklampen worden niet ingeschakeld.

Controleer of de vergrendeling van aan/uit-schakelaar niet geactiveerd is.

- Controleer het accuvermogensniveau (Zie het hoofdstuk *Accu's met vermogensmeter* in deze handleiding).
- Haal de accu uit, wacht minstens 5 seconden en installeer opnieuw.

Werkklampen branden maar de motor werkt niet.

- Zorg dat zowel het contactmechanisme als de aan/uit-schakelaar niet ingedrukt is en activeer vervolgens alleen het contactmechanisme.
- Controleer de werkstand-keuzeschakelaar.
- Controleer het accuvermogensniveau (Zie de hoofdstukken **Accu's met vermogensmeter** en **Indicator voor gering accuvermogen** in deze handleiding).

Werkklampen branden, motor draait maar gereedschap vuurt geen spijkers af.

- Controleer de werkstand-keuzeschakelaar.
- Controleer of het juiste type van spijker in het magazijn is ingebracht en dat de aanduwer de spijkers aanduwt.
- Controleer indicatielampjes die een storing aangeven (accu vervangen of een vastgelopen niet/spijker verwijderen, als dat nodig is (Zie **Indicatielampje voor gering vermogen van accu** en het hoofdstuk **Vastgelopen nieten/spijkers verwijderen** van deze handleiding).
- Controleer of het contactmechanisme en de spijkeraanduwer vrij bewegen (Zie het hoofdstuk **Het gereedschap gereedmaken voor gebruik** in deze handleiding).

OPMERKING: Gebruik de vrijgavehendel bij vastlopen om het mechanisme terug te zetten. Het kan tevens nodig zijn om de vergrendeling voor aan/uit-schakelaar te gebruiken om de elektronische bediening terug te zetten. Deze vereisten worden met behulp van de werkklampen door het gereedschap aangegeven.

Werkklampen branden, motor draait maar gereedschap slaat de spijkers niet volledig in het werkstuk.

- Inslagdiepte afstellen (Zie hoofdstuk **Inslagdiepte afstellen** van deze handleiding).
 - Stel de sequentiële werkstand in, als dit nog niet het geval is.
 - Kies de gepaste lengte/materiaal van spijker of nagel.
 - Controleer het accuvermogensniveau (Zie de hoofdstukken **Accu's met vermogensmeter** en **Indicator voor gering accuvermogen** in deze handleiding).
 - Reinig het neusgedeelte met perslucht. Gebruik geen smeermiddel.
 - Reinig het magazijn met perslucht.
 - Het aandrijfbladmechanisme kan beschadigd/versleten zijn. Neem contact op met uw reparateur als bovenstaande stappen het probleem niet oplossen.
- OPMERKING:** Gebruik de vrijgavehendel bij vastlopen om het mechanisme terug te zetten. Het kan tevens nodig zijn om de vergrendeling voor aan/uit-schakelaar te gebruiken om de elektronische bediening terug te zetten. Deze vereisten worden met behulp van de werkklampen door het gereedschap aangegeven.

Spijkers zitten vast in het gereedschap.

Controleer of het juiste type van spijker correct in het magazijn is ingebracht en dat de aanduwer de spijkers aanduwt.

- Kies de gepaste lengte/materiaal van spijker of nagel.

- Reinig het neusgedeelte (Zie het hoofdstuk **Een vastgelopen of vastzittende spijker verwijderen** in deze handleiding).
 - Reinig het magazijn met perslucht.
 - Het aandrijfbladmechanisme kan beschadigd/versleten zijn. Neem contact op met uw reparateur als bovenstaande stappen het probleem niet oplossen.
- OPMERKING:** Gebruik de vrijgavehendel bij vastlopen om het mechanisme terug te zetten. Het kan tevens nodig zijn om de vergrendeling voor aan/uit-schakelaar te gebruiken om de elektronische bediening terug te zetten. Deze vereisten worden met behulp van de werkklampen door het gereedschap aangegeven.

Bescherming van het milieu



Gescheiden inzameling. Producten en batterijen die zijn voorzien van dit symbool, mogen niet bij het normale huishoudelijke afval worden weggegooid.

Producten en batterijen bevatten materialen die kunnen worden teruggewonnen en gerecycled, zodat de vraag naar grondstoffen afneemt. Recycle elektrische producten en batterijen volgens de lokale voorschriften. Nadere informatie is beschikbaar op www.2helpU.com.

Herlaadbare accu

Deze duurzame accu moet herladen worden als hij niet krachtig genoeg blijkt tijdens het uitvoeren van klussen die daarvoor vlot verliepen. Aan het einde van zijn technische levensduur dient u dit werktuig weg te gooien met respect voor het milieu:

- Gebruik de accu helemaal op en verwijder deze vervolgens uit het werktuig.
- Lithium-ion-cellen recyclebaar. Breng ze terug bij uw leverancier of naar het milieupark bij u in de buurt. De ingezamelde accu's zullen worden gerecycled of op juiste wijze tot afval worden verwerkt.

18V XR 16 GA RETT SPIKERPISTOL

DCN662

Gratulerer!

Du har valgt et DEWALT-verktøy. Mange års erfaring, grundig produktutvikling og innovasjon gjør DEWALT til en meget pålitelig partner for profesjonelle brukere av elektrisk verktøy.

Tekniske data

		DCN662
Spenning	V_{oc}	18
Type		1
Batteritype		Li-ion
Aktiveringsmodus		Sekvensiell/ støt-modus
Spikere		
Lengde	mm	32–64
spiker diameter	mm	1,6
vinkel		0°
Driveffekt	J	48
Vekt (uten batteripakke)	kg	2,4
Støverdier og vibrasjonsverdier (triaks vektor sum) i henhold til EN60745-2-16:		
L_{pa} (lydtrykksnivå)	dB(A)	83
L_{wa} (lydeffektnivå)	dB(A)	94
K (usikkerhet for det angitte støynivå)	dB(A)	3
Verdi vibrasjonsutslipp $a_{h1} =$		
	m/s^2	2,5
Usikkerhet K =		
	m/s^2	1,5

Nivå for vibrasjons og/eller støytutslipp angitt i dette informasjonsbladet er blitt målt iht. standardiserte test gitt i EN60745, og kan brukes til å sammenligne ett verktøy med et annet. Det kan brukes til forberedende vurdering av eksponering.

⚠ ADVARSEL: Angitt nivå for vibrasjons og/eller støytutslipp gjelder for hovedbruksområdene for verktøyet. Dersom verktøyet brukes i andre bruksområder, med annet tilbehør eller er dårlig vedlikeholdt, kan vibrasjon og/eller støytutslipp avvike. Dette kan øke eksponeringsnivået betydelig for hele arbeidsperioden.

En vurdering av eksponeringsnivået for vibrasjon og/eller støy bør også tas med i beregningen når verktøyet er slått av eller når det går uten faktisk å gjøre en jobb. Dette kan redusere eksponeringsnivået betydelig for hele arbeidsperioden.

Kartlegg ekstra sikkerhetstiltak for beskyttelse av brukeren mot støy og/eller vibrasjonseffekter, så som vedlikehold av verktøy og tilbehør, holde hendene varme (relevant for vibrasjoner), organisering av arbeidsvanene.

Overensstemmelseserklæring med EU

Maskineridirektiv



18V XR 16 GA rett spikerpistol DCN662

DEWALT erklærer at de produktene som er beskrevet under **Tekniske data** er i samsvar med:

2006/42/EU, EN60745-1:2009+A11:2010, EN60745-2-16:2010.

Disse produktene samsvarer også med direktiv 2014/30/EF og 2011/65/EF. For mer informasjon, vennligst kontakt DEWALT på følgende adresser eller se baksiden av håndboken.

Undertegnede er ansvarlig for sammenstillingen av den tekniske filen og fremsetter denne erklæringen på vegne av DEWALT.

Markus Rompel

Teknisk direktør

DEWALT, Richard-Klinger-Straße 11,
65510 Idstein, Tyskland

08.01.2021



ADVARSEL: For å redusere skaderisikoen, les bruksanvisningen.

Definisjoner: Retningslinjer for sikkerhet

Definisjonene under beskriver alvorlighetsgraden for hvert signalord. Vennligst les bruksanvisningen og legg merke til disse symbolene.



FARE: Indikerer en overhengende farlig situasjon som vil føre til **død eller alvorlige personskader hvis den ikke avverges.**



ADVARSEL: Indikerer en potensielt farlig situasjon som kan føre til **død eller alvorlige personskader hvis den ikke avverges.**



FORSIKTIG: Indikerer en potensielt farlig situasjon som kan føre til **små eller moderate personskader hvis den ikke avverges.**

MERK: Angir en arbeidsmåte som **ikke er relatert til personskader**, men som **kan føre til materielle skader hvis den ikke unngås.**



Betegner fare for elektrisk støt.



Betegner fare for brann.

Batterier				Ladere/Ladetider (i minutter)									
Kat #	V _{DC}	Ah	Vekt (kg)	DCB104	DCB107	DCB112	DCB113	DCB115	DCB116	DCB117	DCB118	DCB132	DCB119
DCB546	18/54	6,0/2,0	1,05	60	270	170	140	90	80	40	60	90	X
DCB547	18/54	9,0/3,0	1,46	75*	420	270	220	135*	110*	60	75*	135*	X
DCB548	18/54	12,0/4,0	1,44	120	540	350	300	180	150	80	120	180	X
DCB181	18	1,5	0,35	22	70	45	35	22	22	22	22	22	45
DCB182	18	4,0	0,61	60/40**	185	120	100	60	60/45**	60/40**	60/40**	60	120
DCB183/B/G	18	2,0	0,40	30	90	60	50	30	30	30	30	30	60
DCB184/B/G	18	5,0	0,62	75/50**	240	150	120	75	75/60**	75/50**	75/50**	75	150
DCB185	18	1,3	0,35	22	60	40	30	22	22	22	22	22	40
DCB187	18	3,0	0,54	45	140	90	70	45	45	45	45	45	90
DCB189	18	4,0	0,54	60	185	120	100	60	60	60	60	60	120

*Datokode 201811475B eller senere

**Datokode 201536 eller senere

GENERELLE SIKKERHETSADVARSLER FOR ELEKTRISKE VERKTØY



ADVARSEL: Les alle sikkerhetsanvisninger, instruksjoner, illustrasjoner og spesifikasjoner som følger dette elektriske verktøyet. Manglende overholdelse av instruksjonene som er listet opp under kan resultere i elektrosjokk, ild og/eller alvorlig skade.

TA VARE PÅ ALLE ADVARSLER OG INSTRUKSJONER FOR FREMTIDIG BRUK

Uttrykket "elektrisk verktøy" i advarslene henviser til ditt strømdrevne (med ledning) elektriske verktøy eller ditt batteridrevne (uten ledning) elektriske verktøy.

1) Sikkerhet på arbeidsområdet

- Hold arbeidsområdet godt opplyst.** Rotete eller mørke områder er en invitasjon til ulykker.
- Ikke bruk elektriske verktøy i eksplosive omgivelser, slik som i nærheten av antennelige væsker, gasser eller støv.** Elektrisk verktøy skaper gnister som kan antenne støv eller gasser.
- Hold barn og tilskuere borte mens du bruker et elektrisk verktøy.** Distraksjoner kan føre til at du mister kontrollen.

2) Elektrisk sikkerhet

- Støpselet til elektriske verktøy må passe til stikkkontakten. Aldri modifier støpselet på noen måte. Ikke bruk adaptere med jordede elektriske verktøy.** Umodifiserte støpsler og stikkontakter som passer vil redusere risikoen for elektrisk sjokk.
- Unngå kroppskontakt med jordete overflater slik som rør, radiatorer, komfyrer og kjøleskap.** Det finnes en økt risiko for elektrisk sjokk dersom kroppen din er jordet.
- Ikke eksponer elektriske verktøy for regn eller våte forhold.** Dersom det kommer vann inn i et elektrisk verktøy vil det øke risikoen for elektrisk sjokk.

- Ikke bruk ledningen feil. Aldri bruk ledningen til å bære, trekke eller dra ut støpselet til det elektriske verktøyet. Hold ledningen borte fra varme, olje, skarpe kanter eller bevegelige deler.** Skadede eller innviklede ledninger øker risikoen for elektrisk sjokk.
- Når du bruker et elektrisk verktøy utendørs, bruk en skjøteledning som er egnet for utendørs bruk.** Bruk av en skjøteledning beregnet for utendørs bruk reduserer risikoen for elektrisk sjokk.
- Dersom bruk av et elektrisk verktøy på et fuktig sted er uunngåelig, bruk en strømkilde med jordfeilbryter (RCD).** Bruk av jordfeilbryter (RCD) reduserer risikoen for elektrisk sjokk.

3) Personlig sikkerhet

- Hold deg våken, hold øye med det du gjør og bruk sunn fornuft når du bruker et elektrisk verktøy. Ikke bruk et elektrisk verktøy dersom du er trøtt eller er påvirket av medikamenter, narkotika eller alkohol.** Ett øyeblikks uoppmerksomhet under bruk av elektriske verktøy kan føre til alvorlig personskade.
- Bruk personlig verneutstyr. Bruk alltid vernebriller.** Verneutstyr slik som støvmaske, sklisikre vernesko, hjelm, eller hørselsvern brukt under passende forhold vil redusere personskader.
- Unngå utilsiktet oppstart. Sikre at bryteren er i av-stillingen før du kobler til strømkilden og/eller batteripakken, plukker opp eller bærer verktøyet.** Å bære elektriske verktøy med fingeren på bryteren eller å sette inn støpselet mens elektriske verktøy har bryteren på øker faren for ulykker.
- Fjern eventuelle justeringsnøkler før du slår på det elektriske verktøyet.** En nøkkel som er festet til en roterende del av det elektriske verktøyet kan føre til personskade.
- Ikke strekk deg for langt. Ha godt fotfeste og stå støtt hele tiden.** Dette fører til at du har bedre kontroll over det elektriske verktøyet ved uventede situasjoner.

- f) **Bruk egnet antrekk. Ikke ha på deg løstsittende klær eller smykker. Hold hår, antrekk og hansker borte fra bevegelige deler.** Løstsittende antrekk, smykker eller langt hår kan bli fanget opp av bevegelige deler.
- g) **Hvis apparatet er utstyrt for tilkobling av støvutsugings- og -oppsamlingsinnretning, må du sørge for at disse er koblet til og ordentlig sikret.** Bruk av støvoppsamlere kan redusere støvrelaterte farer.
- h) **Ikke la kunnskap som du har fått fra hyppig bruk av verktøy la deg bli for selvsikker slik at du ignorerer verktøyets sikkerhetsprinsipper.** En tankeløs handling kan føre til alvorlig personskade på brøkdelen av et sekund.

4) Bruk og vedlikehold av elektriske verktøy

- a) **Ikke bruk kraft på verktøyet. Bruk det elektriske verktøyet som situasjonen krever.** Det riktige elektriske verktøyet vil gjøre jobben bedre og tryggere ved den hastigheten det ble konstruert for.
- b) **Ikke bruk verktøyet hvis bryteren ikke kan slå verktøyet av eller på.** Ethvert elektrisk verktøy som ikke kan kontrolleres med bryteren er farlig og må repareres.
- c) **Koble støpselet fra strømkilden og/eller ta batteripakken av det elektriske verktøyet, hvis den er avtakbar, før du foretar noen justeringer, endrer tilbehør eller lagrer elektriske verktøy.** Slike preventive sikkerhetsforanstaltninger reduserer risikoen for å starte det elektriske verktøyet ved et uhell.
- d) **Lagre elektriske verktøy som ikke er i bruk, utilgjengelig for barn og la ikke personer som ikke er kjent med det elektriske verktøyet eller disse instruksjonene bruke det.** Elektriske verktøy er farlige i hendene på utrenede brukere.
- e) **Vedlikehold elektriske verktøy. Kontroller om bevegelige deler er feiljustert eller fastskjært, om deler er ødelagt eller andre forhold som kan påvirke driften av verktøyet. Dersom det er skadet, få verktøyet reparert før neste bruk.** Mange ulykker forårsakes av dårlig vedlikeholdte verktøy.
- f) **Hold skjæreverktøy skarpe og rene.** Godt vedlikeholdte skjæreverktøy med skarpe skjærekanter setter seg mindre sannsynlig fast og er lettere å kontrollere.
- g) **Bruk verktøyet, tilbehørene og bittene, osv., i samsvar med disse instruksjonene og ta i betraktning arbeidsforholdene og det arbeidet som skal utføres.** Bruk av det elektriske verktøyet for oppgaver som er forskjellige fra de som er tiltenkt kan føre til en farlig situasjon.
- h) **Hold håndtakene og gripeflatene tørre, rene og frie for olje og fett.** Glatte håndtak og gripeområder gir utrygg håndtering og manglende kontroll over verktøyet i uventede situasjoner.

5) Bruk og vedlikehold av batteridrevne verktøy

- a) **Bruk kun laderen som er spesifisert av produsenten.** En lader som passer for en type batteripakke kan føre til brannfare dersom den brukes med en annen batteripakke.

- b) **Bruk kun elektriske verktøy sammen med de spesifiserte batteripakkene.** Bruk av andre batteripakker kan skape risiko for skader eller brann.
- c) **Når batteripakken ikke er i bruk, hold den borte fra andre metallobjekter som binders, mynter, nøkler, spikere, skruer eller andre små metallobjekter som kan skape en forbindelse fra en batteripol til en annen.** Å kortslutte batteripolene kan føre til brannskader eller brann.
- d) **Ved hardhendt behandling kan det komme væske ut fra batteriet. Unngå kontakt med væske. Dersom du ved et uhell kommer i kontakt med væsken, skyll med vann. Dersom du får væsken i øynene, oppsøk lege umiddelbart.** Batterivæske kan føre til irritasjon eller forbrenninger.
- e) **Ikke bruk en batteripakke eller verktøy som er skadet eller modifisert.** Skadede eller modifiserte batterier kan oppføre seg uforutsigbart og føre til brann, eksplosjon eller fare for personskade.
- f) **Ikke utsett en batteripakke eller et verktøy for ild eller for høy temperatur.** Ild eller temperatur over 130 °C kan føre til en eksplosjon.
- g) **Følg alle anvisninger for lading og lad ikke batteripakken eller verktøyet ved temperaturer som avviker fra området spesifisert i bruksanvisningen.** Feilaktig lading eller lading ved temperaturer utenfor det angitte område kan skade batteriet og øker brannfaren.

6) Vedlikehold

- a) **Få det elektriske verktøyet ditt vedlikeholdt av en kvalifisert reparatør som kun bruker originale reservedeler.** Dette vil sikre at verktøyets sikkerhet blir ivarettatt.
- b) **Utfør aldri vedlikehold på skadede batteripakker.** Vedlikehold av batteripakker skal kun utføres av produsenten eller autoriserte serviceverksteder.

Sikkerhetsadvarsler for spikerpistoler

- **Gå alltid ut fra at verktøyet inneholder stifter/spikere..** Uforsiktig håndtering av spikerpistolen kan føre til at spikere avfyres og til personskader.
- **Ikke rett verktøyet mot deg selv eller andre personer i nærheten.** Utilsiktet innrykking av avtrekkeren vil avfyre spiker og kan føre til personskade.
- **Ikke aktiver verktøyet før det er plassert tett inntil arbeidsstykket.** Hvis verktøyet ikke har god kontakt med arbeidsstykket, kan stift/stiften/spikeren skytes ut og bort fra festestedet.
- **Koble verktøyet fra strømkilden hvis stifter/spikere setter seg fast i verktøyet.** Når en fastlåst spiker skal fjernes, kan spikerpistolen utilsiktet dersom den er plugget inn.
- **Vær forsiktig når du fjerner stifter/spikere som sitter fast.** Mekanismen kan være under trykk, og stifter/spikere kan skytes ut med stor kraft mens du forsøker å løsne den fastklemt stift/stiften/spikeren.

- **Ikke bruk spikerpistolen for å feste elektriske ledninger.** Den er ikke konstruert for installering av elektriske kabler og kan skade isolasjonen på el-kabler og dermed forårsake elektrisk støt eller brann.

Sikkerhetsregler for spikerpistol

- **Gå alltid ut fra at verktøyet inneholder stifter/spikere.** Uforsiktig håndtering av spikerpistolen kan føre til at spikere avfyres og til personskader.
 - **Ikke rett verktøyet mot deg selv eller andre personer i nærheten.** Uventet utskyting av stifter/spikere kan forårsake skader.
 - **Ikke aktiver verktøyet før det er plassert tett inntil arbeidsstykket.** Hvis verktøyet ikke har god kontakt med arbeidsstykket, kan festemidlet skytes ut et annet sted enn ønsket.
 - **Koble verktøyet fra strømkilden hvis stifter/spikere setter seg fast i verktøyet.** Når en fastlåst spiker skal fjernes kan spikerpistolen aktiveres utilsiktet dersom den er plagget inn.
 - **Vær forsiktig når du fjerner stifter som sitter fast.** Mekanismen kan være under trykk, og stifter/spikere kan skytes ut med stor kraft mens du forsøker å løsne den fastklemt stift/stifter/spikeren.
 - **Ikke bruk spikerpistolen for å feste elektriske ledninger.** Den er ikke konstruert for installering av elektriske kabler og kan skade isolasjonen på elektriske kabler og dermed forårsake elektrisk støt eller brann.
 - Bruk alltid vernebriller.
 - Bruk alltid hørselvern.
 - Bruk bare festemiddel av typen som er spesifisert i manualen.
 - Ikke bruk fester for å montere verktøyet på en støtte.
 - Ikke ta fra hverandre eller blokker noen deler av verktøyet som driver festemidler, slik som kontaktutløseren.
 - Før hver gangs bruk, skal du kontrollere at sikkerhets- og utløsermekanismene fungerer som de skal og at alle muttere og bolter sitter godt.
 - Ikke bruk verktøyet som en hammer.
 - Ikke bruk DCN662
 - ved skifting fra ett brukssted til et annet ved hjelp av stillaser, trapper, stiger eller stige-lignende konstruksjoner, f.eks. taksprosser, etc.;
 - ved lukking av bokser eller esker;
 - ved montering av transportsikringsystemer, f.eks. på kjøretøy, vogner, etc.
- For unntak, sjekk de gjeldende HMS-reglene.
- Sjekk alltid de lokale arbeidsplassforskrifter.
 - Rett aldri en fungerende spikerpistol mot deg selv eller noen annen person.
 - Mens du arbeider, hold verktøyet på en slik måte at du ikke risikerer skader på hode eller kropp i tilfelle en mulig rekyl på grunn av svikt i strømforsyningen eller harde punkter inni arbeidsstykket.
 - Utløs aldri spikerpistolen ut i løse luften.

- På arbeidsområdet, skal verktøyet bæres rundt på arbeidsplassen etter bare ett håndtak, og aldri med avtrekkeren inne.
- Se an forholdene i arbeidsområdet. Festemidler kan gå gjennom tynne arbeidsstykker eller gli av hjørner og kanter på arbeidsstykket og dermed sette personer i fare.
- Ikke skyt festemidler nær kanten på arbeidsstykket.
- Ikke skyt festemidler oppå andre festemidler.

Ytterligere sikkerhetsadvarsler spikerpistoler



ADVARSEL: Ved bruk av en spikerpistol, skal alle sikkerhetsanvisninger som angitt under følges for å unngå risiko for dødelige eller alvorlige personskader. Les og forstå alle instruksene før bruk av verktøyet.



ADVARSEL: ALDRI spray eller på annen måte påfør smøremidler eller rengjøringsmidler inn i verktøyet. Dette kan kraftig redusere levetid og ytelse på verktøyet.



ADVARSEL: dersom verktøyet har blitt mistet ned eller du av annen grunn mistenker at det er skadet, start sjekk av funksjon av verktøyet som definert i avsnittet om **Modusvalg**. Dersom det ikke fungerer i henhold til manualen, stopp bruk av verktøyet og lever det til service på et autorisert DEWALT servicesenter.

- **Hold verktøyet kun i isolerte gripeoverflater når du utfører operasjoner hvor verktøyet kan komme i kontakt med skjulte ledninger.** Kontakt med en strømførende ledning kan føre til at eksponerte metalldeleer på elektroverktøyet blir strømførende, og kan gi operatøren støt.
- **Bruk alltid passende personlig hørselvern eller annen beskyttelse ved bruk.** Under viss forhold og bruksvareighet kan støy fra dette produktet bidra til hørselstap.
- Koble fra batteripakken fra verktøyet når det ikke er i bruk. Ta alltid av batteripakken og ta ut stiftene/spikerne fra magasinet før du forlater området eller gir verktøyet til en annen bruker. Ikke bær verktøyet til et annet arbeidsområdet med batteripakken tilkoblet dersom bytte av området medfører bruk av stillas, stiger eller lignende. Ikke foreta justeringer, utfør vedlikehold eller fjern fastkilt stifter når batteripakken er tilkoblet.
- **Ikke ta av, foreta endringer eller noe annet som kan føre til avtrekkeren, avtrekkerlåsen eller kontaktutløseren blir deaktivert.** Ikke tape eller binde fast avtrekkeren eller kontaktutløseren i på-posisjon. Ikke fjern fjæren fra kontaktutløseren. Foreta daglig inspeksjon for å sikre at avtrekker og kontaktutløser beveger seg fritt. Det kan ellers føre til utilsiktet utløsning.
- **Inspiser verktøyet før bruk. Ikke bruk et verktøy dersom noen del av verktøyet, avtrekker, avtrekkerlås eller kontaktutløser er ute av funksjon, frakoblet, endret eller ikke fungerer ordentlig.** Skadede eller manglende deler skal repareres eller byttes ut før bruk. Se under **Vedlikehold**.
- **Ikke endre eller modifier verktøyet på noen måte.**
- **Gå alltid ut fra at verktøyet inneholder stifter/spikere.**

- **Ikke rett verktøyet mot noen andre personer eller deg selv på noe tidspunkt.** Ikke lek med verktøyet! Arbeid trygt! Ha respekt for produktet, husk at det er et arbeidsverktøy.
- **Ikke bær verktøyet fra sted til sted mens du holder på avtrekkeren.** Det kan ellers føre til utilsikket utløsning.
- **Bruk alltid avtrekkerlåsen når verktøyet ikke er i direkte bruk.** Bruk av avtrekkerlåsen vil forhindre utilsikket utløsning.
- Ikke strekk deg for langt. Ha godt fotfeste og stå støtt hele tiden. Å miste kontroll kan forårsake personskade.
- **Bruk verktøyet utelukkende som foreskrevet. Ikke avfyр spikere i løse luften, i betong, stein, ekstremt hard treverk, kvister eller annet materiale som er for hardt for stiftene. Ikke bruk huset på verktøyet eller toppheten som hammer. Stifter som utløses kan dølgе en uventet bane og føre til personskader.**
- **Hold alltid fingrene unna kontaktutløseren for å hindre personskade ved utilsikket utløsning av utløseren.**
- Bruk alltid verktøyet på et rent og godt opplyst sted. Pass på at arbeidsflaten er fri for rusk, og vær nøye med å holde balansen når du jobber i høyden, for eksempel på et tak.
- **Ikke sett inn stifter/spikere nær kanten av materialet.** Arbeidsstykket kan sprekke og føre til at stiften spretter ut og skader deg eller en annen. Vær oppmerksom på at stiften kan følge veden i arbeidsstykket og føre til at det uventet kommer ut på siden av materialet. Driv spissen av stift/spiker vinkelrett på vedretningen for å redusere faren for personskade.
- Ikke sett inn spikere mot hodet av stifter/spikere og ikke hold verktøyet i for bratt vinkel. Personskade fra sterk rekyl, fastlåste stifter eller stifter som spretter ut kan være resultatet.
- **Hold hendene og kroppsdeler unna det nære arbeidsområdet.** Hold arbeidsstykket fast med klemmer om nødvendig for å holde hender og kropp unna mulig fare. Pass på at arbeidsstykker er ordentlig festet før du trykker spikerpistolen mot materialet. Kontaktutløseren kan føre til at arbeidsstykket kan flytte seg uventet.
- **Ikke bruk verktøyet i nærheten av brennbar støv, gass eller damp.** Verktøyet kan avgі gnister som kan føre til brann. En stift som avfyres inn i en annen stift kan føre til gnister.
- **Hold ansikt og kroppsdeler unna baksiden av verktøyheten når du jobber på trange steder.** Kraftig rekyl kan føre til slag mot kroppen, spesielt ved spikring i hardt eller tett materiale.
- Grip verktøyet fast for å beholde kontrollen mens du lar verktøyet rekylere vekk fra arbeidsflaten når det spikres. I støt-modus, dersom kontaktutløseren får ny kontakt med arbeidsflaten før avtrekkeren slippes, vil en uønsket spiker avfyres.
- Valg av avtrekkermodus er viktig. Sjekk manualen for avtrekkeralternativer.

Valgbryter sekvensiell/støt

Sekvensiell modus ↗

- **Ved bruk av verktøyet i sekvensiell modus, ikke aktiver verktøyet før det er plassert tett inntil arbeidsstykket.**

Støt modus ⚡

- **Ved bruk av verktøyet i støt modus, vær nøye med å unngå dobbel avfyring som kan skyldes rekyl i verktøyet.** Uønskede spikere kan avfyres dersom kontaktutløseren utilsikket får ny kontakt med arbeidsflaten.
- **Når spikerpistolen avfyres med "støt", hold alltid kontroll over verktøyet.** Unøyaktig plassering av verktøyet kan føre til utilsikket avfyring av en spiker.
- **For å unngå dobbel avfyring:**
 - Ikke sett verktøyet mot arbeidsflaten med stor kraft.
 - La verktøyet få full rekyl etter hver avfyring.
 - Bruk verktøyet i sekvensiell modus.
- **Ikke avfyр spikere mot hodet av andre spikere.** Sterk rekyl, fastlåste stifter eller stifter som spretter ut kan være resultatet.
- **Vær oppmerksom på materialtykkelsen ved bruk av spikerpistolen.** En utstikkende spiker kan føre til personskade.
- **Dybdejustering: For å redusere risikoen for alvorlig personskade på grunn av utilsikket avfyring når du stiller inn dybden skal du ALLTID;**
 - Ta ut batteripakken.
 - Sett på avtrekkerlåsen.
 - Unngå kontakt med avtrekkeren under justeringer
- **Ikke skyt spikere blindt inn i vegger, gulv eller andre arbeidsflater.** Spikere som skytes mot strømførende ledninger, rør eller andre hindringer kan føre til personskade.
- **Hold deg våken, hold øye med det du gjør og bruk sunn fornuft når du bruker et elektrisk verktøy. Ikke bruk et verktøy dersom du er trøtt eller er påvirket av narkotika, alkohol eller medikamenter.** Ett øyeblikks uoppmerksomhet under bruk av elektriske verktøy kan føre til alvorlig personskade.

Restrisikoer

Til tross for at man følger relevante sikkerhetsbestemmelser og bruker sikkerhetsutstyr, er det bestemte farer som ikke kan unngås. De er:

- Hørselskader.
- Fare for personskade pga. flygende partikler.
- Fare for brannskader fordi utstyr blir varmt under bruk.
- Fare for personskade ved langvarig bruk.

TA VARE PÅ DENNE BRUKSANVISNINGEN

Ladere

DEWALT ladere trenger ingen justeringer, og er designet til å være så enkle som mulig å bruke.

Elektrisk sikkerhet

Den elektriske motoren er blitt konstruert for kun én spenning. Alltid kontroller at spenningen til batteripakken samsvarer med spenningen på merkeskiltet. Sørg også for at spenningen på laderen samsvarer med spenningen på strømmettet.



Din DEWALT-lader er dobbeltisolert i samsvar med EN60335; det trengs derfor ikke noen jordledning.

Dersom strømkabelen er skadet, skal den kun skiftes av DEWALT eller en autorisert serviceorganisasjon.

Bruk av skjøteledning

Skjøteledning bør ikke brukes hvis det ikke er absolutt nødvendig. Bruk en godkjent skjøteledning som egner seg for kraftforsyningen til din lader (se **Tekniske data**). Minimum størrelse på lederen er 1 mm²; maksimum lengde er 30 m.

Alltid vikle ut kabelen fullstendig når du bruker en kabeltrommel.

Viktige sikkerhetsinstruksjoner for alle batteriladere

TA VARE PÅ DENNE BRUKSANVISNINGEN: Denne manualen inneholder viktige sikkerhetsanvisninger og bruksanvisninger for kompatible batteriladere (se **Tekniske data**).

- For du bruker laderen les alle instruksjoner og advarsels-merker på laderen, batteripakken og produktet som bruker batteripakken.



ADVARSEL: Fare for støt. Ikke la væske komme inn i laderen. Det kan resultere i elektrisk støt.



ADVARSEL: Vi anbefaler bruk av en jordfeilsikring med en nominell strømverdi på 30mA eller mindre.



FORSIKTIG: Fare for brannskader. For å redusere faren for skader, lad kun DEWALT oppladbare batterier. Andre type batterier kan sprekke og forårsake personskader og materielle skader.



FORSIKTIG: Barn må holdes under oppsyn, sørg for at de ikke leker med apparatet.

MERK: Under visse forhold, med laderen innpluggert i strømforsyningen, kan de eksponerte kontaktene i laderen kortsluttes av fremmedlegemer. Fremmedlegemer som kan lede strøm, inkludert, men ikke begrenset til stålull, aluminiumsfolie eller annen ansamling av metalliske partikler, må holdes unna åpningene i laderen. Kople alltid laderen fra strømtilførselen når det ikke er en batteripakk i hulrommet. Kople fra laderen før rengjøring.

- **IKKE forsøk å lade batteripakken med andre ladere enn de som er nevnt i denne manualen.** Laderen og batteripakken er spesielt designet for å jobbe sammen.
- **Disse ladere er ikke ment for annen bruk enn lading av DEWALT oppladbare batterier.** Annen bruk kan resultere i brannfare og/eller elektrisk støt.
- **Ikke utsett laderen for regn eller snø.**
- **Dra i kontakten og ikke ledningen når du kople laderen fra strømmen.** Dette reduserer faren for skade på kontakten og ledningen.
- **Påse at ledningen er plassert slik at den ikke trækkes på, snubles i, eller på annen måte utsettes for skade eller påkjenning.**
- **Ikke bruk skjøteledning med mindre det er helt nødvendig.** Bruk av feil skjøteledning kan resultere i brannfare og/eller elektrisk støt.

- **Ikke plasser noe på laderen og ikke plasser laderen på en myk overflate som kan blokkere ventilasjonsslissene og resultere i for høy innvendig temperatur.** Plasser laderen et sted unna varmekilder. Laderen ventileres gjennom slisser i toppen og bunnen av huset.
- **Ikke bruk lader med skadet ledning eller kontakt**—bytt dem ut med en gang.
- **Ikke bruk laderen dersom den har fått et slag, er mistet i gulvet eller skadet på annen måte.** Lever den på et autorisert serviceverksted.
- **Ikke ta laderen fra hverandre; lever den på et autorisert serviceverksted når service eller reparasjon trenges.** Å sette den sammen feil kan resultere i elektrisk støt eller brann.
- **Dersom ledningen er skadet må den byttes ut med en gang av produsenten, dens serviceagent eller lignende kvalifisert person for å unngå farer.**
- **Kople laderen fra strømtilførselen før du begynner med rengjøring. Dette reduserer faren for elektrisk støt.** Fjerning av batteripakken reduserer ikke denne faren.
- **ALDRI forsøk på kople 2 ladere sammen.**
- **Laderen er designet for å bruke standard 230V elektrisk strøm. Ikke forsøk å bruke den på annen spenning.** Dette gjelder ikke billaderen.

Lade et batteri (Fig. B)

1. Plugg inn laderen i en passende stikkontakt for du setter inn batteripakken.
2. Sett batteripakken **14** i laderen, pass på at batteripakken sitter godt i laderen. Det røde (lade) lyset blinker gjentatt som indikasjon på at ladeprosessen er startet.
3. Fullført lading vises ved at det røde lyset er PÅ konstant. Pakken er da fullt oppladet og kan brukes, eller den kan bli stående i laderen. For å ta batteripakken ut av arbeidspakken, trykk inn og hold låseknappen **15** på batteripakken og ta den av.

MERK: For å sikre maksimum ytelse og levetid på Li-Ion batteripakker, lad batteripakken helt opp før første gangs bruk.

Bruk av lader

Se indikatorene under for batteripakkens ladetilstand.

Ladeindikatorer		
	lading	
	fulladet	
	varm/kald ladeforsinkelse*	

*Det røde lyset vil fortsette å blinke, men et gult indikatorlyset vil lyse under denne operasjonen. Når batteriet har kjølt seg ned, vil det gule lyset bli slått av og laderen vil gjenoppta ladeprosedyren.

Kompatible ladere vil ikke lade en defekt batteripakke. Laderen vil indikere et defekt batteri ved at lyset ikke tennes.

MERK: Dette kan også tyde på et problem med laderen.

Dersom laderen indikerer er problem, ta med lader og batteripakke til et servicesenter for testing.

Ventetid for varm/kald pakke

Dersom laderen detekterer et batteri som er for varmt eller for kaldt, vil den automatisk starte en "varm/kald pakke forsinkelse", og venter med å lade til batteriet har passende temperatur. Laderen vil deretter automatisk skifte til lademodus for pakken. Denne funksjonen sikrer maksimal levetid på batteriet.

En kald batteripakke vil lade langsommere enn en varm batteripakke. Batteripakken vil lade langsommere gjennom hele ladesyklusen, og vil ikke gå tilbake til maksimal ladehastighet selv om batteriet blir varmt.

Ladere DCB118 er utstyrt med en intern vifte som er designet for å avkjøle batteripakken. Viften vil slå seg på automatisk når batteripakken trenger å kjøles. Bruk aldri laderen dersom viften ikke fungerer korrekt eller dersom ventilasjonsåpningene er blokkert. Pass på at fremmedlegemer ikke kommer inn i laderen.

Elektronisk beskyttelsessystem

XR Li-ione verktøy er designet med et elektronisk beskyttelsessystem som vil beskytte batteriet mot overlading, overopphvarming eller dyp utlading.

Verktøyet vil automatisk slå seg av dersom beskyttelsessystemet aktiveres (Electronic Protection System). Dersom det skjer, sett litium-ion batteriet på laderen til det er helt oppladet igjen.

Veggmøntering

Disse laderne er designet for å monteres på vegg eller stå på et bord eller arbeidsbenk. Dersom den skal monteres på veggen, plasser laderen innen rekkevidde fra en stikkontakt og unna hjørner eller andre hindringer som kan stoppe luftstrømmen. Bruk baksiden av laderen som mal for å bore hull i veggen for monteringskruene. Monter laderen godt med gipskruer (må kjøpes separat) minst 25,4 mm lange med hodediameter 7–9 mm, som skrues inn i treverk til optimal dybde med omtrent 5,5 mm av skruen som stikker ut. Rett inn sporene på baksiden av laderen med de utstikkende skruene og lås på plass i sporene.

Rengjøringsanvisninger for lader



ADVARSEL: Fare for støt. Koble laderen fra strømuttaket før rengjøring. Smuss og fett kan fjernes fra laderen ved hjelp av en klut eller en myk, metallfri børste. Ikke bruk vann eller rengjøringsvæsker. Aldri la noen væske trenge inn i verktøyet; aldri dypp noen del av verktøyet i en væske.

Batteripakke

Viktige sikkerhetsinstruksjoner for alle batteripakker

Sørg for å inkludere katalognummer og spenning når du bestiller nye batteripakker.

Batteriet kommer ikke fullstendig ladet ut av pakningen. Les sikkerhetsinstruksjonene under før du bruker batteripakken og laderen. Følg deretter ladeprosedyrene som er beskrevet.

LES ALLE INSTRUKSJONER

- **Ikke lad eller bruk batteriet i eksplosive omgivelser, slik som i nærheten av antenkelige væsker, gasser eller**

støv. Innsetting eller uttak av batteriet kan antenne støvet eller gassen.

- **Tving aldri batteripakken inn i laderen. Ikke modifier batteripakken på noen måte for å passe inn i en ikke-kompatibel lader idet batteripakken kan sprekke og forårsake alvorlig personskade.**
- Lad batteripakkene kun i DEWALT ladere.
- **IKKE sprut på eller senke ned i vann eller andre væsker.**
- **Oppbevar og bruk ikke verktøyet og batteripakken på steder hvor temperaturen kan falle under 4 °C (39,2 °F) (slik som skur utendørs eller metallbygninger om vinteren) eller overskride 40 °C (104 °F) (slik som skur utendørs eller metallbygninger om sommeren).**
- **Ikke brenn batteripakken selv om den er alvorlig skadet eller fullstendig utslitt.** Batteripakken kan eksplodere i en brann. Giftige gasser og materialer oppstår når man brenner litium ion-batteripakker.
- **Hvis batteriets innhold kommer i kontakt med huden, vasker du området med mild såpe og vann.** Hvis du får batterivæske på øyet, skyll du det åpne øyet i 15 minutter eller til irritasjonen gir seg. I tilfelle det trengs medisinsk tilsyn, er batteriets elektrolytt sammensatt av en blanding av organiske karbonater og litium-salter.
- **Innholdet i åpne battericeller kan forårsake irritasjon av luftveiene.** Skaff frisk luft. Søk medisinsk ettersyn hvis symptomene vedvarer.



ADVARSEL: Fare for brannskader. Batterivæsken kan antennes hvis den utsettes for gnister eller flammer.



ADVARSEL: Forsøk aldri å åpne batteripakken av noen årsak. Ikke sett i laderen dersom batteripakkens ytre er sprukket eller skadet. Ikke knus, slipp i gulvet eller skad batteripakken. Ikke bruk en batteripakke eller lader som har fått et slag, er mistet i gulvet, påkjørt eller skadet på annen måte (f.eks. gjennomboret av en spiker, slått med hammer, tråknet på). Det kan resultere i elektrisk støt. Skadede batteripakker skal leveres til servicesenteret for gjenvinning.



ADVARSEL: Fare for brann. Ikke lagre eller transporter batteripakken slik at batteripolene kan komme i kontakt med metallobjekter. For eksempel, ikke legg batteriet i forkle, lommer, verktøyskrin, produktesker, skuffer etc. sammen med løse spikere, skruer, nøkler, etc.



FORSIKTIG: Når det ikke er i bruk plasser verktøyet på siden på en stabil overflate der det ikke skaper fare for snubling eller fall. Noen verktøy med store batteripakker kan stå på batteripakken, men kan lettes slås overende.

Transport



ADVARSEL: Fare for brann. Transport av batterier kan kanskje føre til brann dersom batteripolene utilsiktet kommer i kontakt med elektrisk ledende materialer. Ved transport av batterier, pass på at batteripolene er beskyttet og godt isolerte fra materialer som kan komme i kontakt og føre til kortslutning.

MERK: Lithium-ione batterier skal ikke være med i innsjekket bagasje.

DeWALT batterier samsvarer med alle aktuelle shipping-forskrifter som angitt av bransjen og lovregler, inkludert UN Recommendations on the Transport of Dangerous Goods; International Air Transport Association (IATA) Dangerous Goods Regulations, International Maritime Dangerous Goods (IMDG) Regulations, and European Agreement Concerning The International Carriage of Dangerous Goods by Road (ADR). Litium-ion celler og batterier er testet i henhold til avsnitt 38,3 i "UN Recommendations on the Transport of Dangerous Goods Manual of Tests and Criteria".

I de fleste tilfeller vil forsendelse av en DeWALT batteripakke være unntatt fra klassifisering som en fullt regulert Class 9 Hazardous Material. Vanligvis vil bare forsendelser som inneholder et litium-ione batteri med høyere energiklassifisering enn 100 watt-timer (Wh) kreve forsendelse som fullt regulert Class 9. Alle litium-ione batterier har angitt watt-timer på pakken. Men på grunn av de kompliserte reglene anbefaler DeWALT ikke å sende litium-ione batteripakker med fly, uansett watt-time klassifisering. Forsendelser av verktøy med batterier (kombinerte sett) kan unntaksvis sendes med fly dersom angitt watt-timer på batteripakken er under 100 Wh.

Uansett om en transport regnes som unntatt eller fullt regulert, er det senderens ansvar å sjekke de gjeldende reglene for pakking, etiketter/merking og dokumentasjon.

Informasjonen i dette avsnittet av manualen er gitt i god tro og ansett som nøyaktig på tidspunktet dokumentet ble opprettet. Men det gis ingen garantier, hverken eksplisitt eller implisitt. Det er kjøperens ansvar å sikre at aktivitetene samsvarer med de gjeldende retningslinjer.

Transport av FLEXVOLT™ batteriet

DeWALT FLEXVOLT™ batteriet har to moduser: **Bruk og transport.**

Bruks-modus: Når FLEXVOLT™-batteriet står alene eller er montert i et DeWALT 18V produkt, fungerer det som et 18V batteri. Dersom FLEXVOLT™-batteriet er i et 54V eller et 108V (to 54V batterier) produkt, vil det fungere som et 54V batteri.

Transport-modus: Når hetten er satt på FLEXVOLT™-batteriet, er batteriet i transport-modus. La hetten være på ved forsendelse.

I transportmodus blir rekker av celler elektrisk frakoblet i pakken slik at det dannes 3 batterier med lavere watt-timer (Wh)

sammenlignet med 1 batteri med høyere watt-timer. Denne endringen til 3 batterier med lavere watt-timer gjør at pakken er unntatt fra visse begrensede shipping-regler som gjelder batterier med høyere watt-timer.

For eksempel kan Wh-spesifikasjonen for Transport være 3 x 36 Wh, som betyr 3 batterier på 36 Wh hver. Wh-spesifikasjonen for USE (bruk) kan være 108 Wh (som betyr 1 batteri).

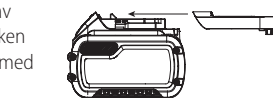

Eksempel på merking for bruk og for transport



Anbefalinger for lagring

1. Den ideelle lagringsplassen er kjølig og tørr og ikke utsatt for direkte solskinn samt for sterk varme eller kulde. For optimal batteriytelse og levetid bør batteripakker lagres i romtemperatur når de ikke er i bruk.
2. For lang tids lagring, anbefales det for optimalt resultat å lagre en fullt ladet batteripakke på et kjølig og tørt sted uttatt av laderen.

MERK: Batteripakker bør ikke lagres fullt utladet. Batteripakken må lades opp igjen før bruk.

Merking på laderen og batteripakken

I tillegg til piktogrammene som er brukt i denne manualen, kan etikettene på laderen og batteripakken vise følgende piktogrammer:



Les instruksjonshåndboken før bruk.



Se **Tekniske data** for ladetid.



Ikke undersøk med strømførende gjenstander.



Ikke lad skadede batteripakker.



Ikke utsett for vann.



Få byttet defekte ledninger omgående.



Lades kun mellom 4 °C og 40 °C.



Kun for innendørs bruk.



Deponer batteripakken på miljøvennlig vis.

LI-ION



Lad kun DeWALT batteripakker med de angitte DeWALT laderne. Lading av andre batteripakker enn de angitte DeWALT batteriene med en DeWALT lader kan føre til at de sprekker eller til andre farlige situasjoner.



Ikke brenn batteripakken.



BRUK: Bruk uten transporthette, nominell Wh er 108 Wh (1 batteri med 108 Wh).



TRANSPORT: Bruk med innebygget transporthette, nominell Wh er 3 x 36 Wh (3 batteri med 36 Wh).

Batteritype

Følgende verktøy-er bruker en 18 volt batteripakke: DCN662

Disse batteripakkene kan brukes: DCB181, DCB182, DCB183, DCB183B, DCB183G, DCB184, DCB184B, DCB184G, DCB185, DCB187, DCB189, DCB546, DCB547, DCB548. Se **Tekniske Data** for mer informasjon.

Pakkens innhold

Pakken inneholder:

- 1 Spikerpistol
- 3 Skrapesikker tupp
- 1 Lader
- 1 Li-ion batteripakke (C1, D1, G1, L1, M1, P1, S1, T1, X1, Y1 modeller)
- 2 Li-ion batteripakker (C2, D2, G2, L2, M2, P2, S2, T2, X2, Y2 modeller)
- 3 Li-ion batteripakker (C3, D3, G3, L3, M3, P3, S3, T3, X3, Y3 modeller)
- 1 Bruksanvisning
- *Kontroller for skader på verktøy, deler eller tilbehør som kan ha oppstått under transporten.*
- *Ta deg tid til å lese grundig og forstå denne bruksanvisningen før bruk.*

MERK: N og NT versjoner leveres ikke med batterier eller lader.

Merking på verktøyet

Følgende piktogrammer vises på verktøyet:



Les instruksjonshåndboken før bruk.



Bruk hørselvern.



Bruk vernebriller.



Lengde av spikere.



Tykkelsen på spiker.



Spikertykkelse.



Magasinkapasitet.



Ingen ekstra smøring.



Verktøyspenning.



Magasinvinkel: 0°.

Datokode plassering (Fig. B)

Datokoden **18**, som også inkluderer produksjonsåret, er trykket på huset.

Eksempel:

2021 XX XX

Produksjonsår

Beskrivelse (Fig. A)



ADVARSEL: Aldri modifier elektroverktøyet eller noen del av det. Dette kan føre til materiell- eller personskader.

- | | |
|--|-----------------------------|
| 1 Utløser | 9 Reversebar beltekrok |
| 2 Avtrekkerlås | 10 Skrapesikker tupp |
| 3 Dybdejusteringshjul | 11 Skrapesikker tupp-holder |
| 4 Indikator for arbeidslys/lavt batteri/fastkiling | 12 Låsespake |
| 5 Luke for å fjerne blokkering | 13 Spikerdybdeindikator |
| 6 Kontaktutløser | 14 Batteripakke |
| 7 Skyvemagasin | 15 Festeknapp for batteriet |
| 8 Valgbryter støt/sekvensiell | 16 Skyvemodul |
| | 17 Beltekrokskrue |

Tiltenkt Bruk

Din trådløse spikerpistol er designet for å slå inn spikere i arbeidsstykker av treverk.

IKKE bruk når det er vått eller i nærheten av antenkelige væsker eller gasser.

Din trådløse spikerpistol er et profesjonelt elektrisk verktøy.

IKKE la barn komme i kontakt med verktøyet. Uerfarne operatører trenger tilsyn når de bruker dette verktøyet.

- Dette apparatet er ikke ment for bruk av personer (inkludert barn) med reduserte fysiske, sensoriske eller mentale evner, eller mangel på erfaring og kunnskap, med mindre de får tilsyn av en person ansvarlig for deres sikkerhet. Barn skal aldri forlates alene med dette produktet.

MONTERING OG JUSTERING



ADVARSEL: For å redusere risikoen for alvorlig personskade, slå av verktøyet og koble fra batteripakken før du foretar eventuelle justeringer eller fjerner/installerer tilleggsutstyr eller tilbehør. En utilsiktet oppstart kan føre til personskader.



ADVARSEL: Bruk kun batteripakker og ladere fra DEWALT.

Beltekrok (Fig. A)

Trådløse spikerpistoler har en integrert belte-krok som kan festes på begge sider av verktøyet for venstre- eller høyrehendte brukere.

Dersom kroken ikke ønskes kan den fjernes fra verktøyet.

For å ta av beltekroken

1. Ta batteripakken av verktøyet.
2. For å skifte verktøyet fra høyre- til venstrehånds bruk, ta av skruen **17** fra motsatt side av verktøyet og sett på igjen på motsatt side.
3. Bytt ut batteripakken.



ADVARSEL: Fjern alle spiker fra magasinet før du gjør noen justeringer eller utfører service på verktøyet. Unnlatelse kan føre til alvorlige personskade.



FORSIKTIG: Når det ikke er i bruk, plasser verktøyet på siden på en stabil overflate der det ikke skaper fare for snubling eller fall. Noen verktøy med store batteripakker kan stå på batteripakken, men kan lettes slås overende.

Sette inn og ta av batteripakke på verktøyet (Fig. B)

MERK: For best resultat, pass på at batteripakken 14 er helt oppladet før bruk.

For å installere batteripakken i verktøyet håndtak

1. Rett inn batteripakken 14 mot skinnene i håndtaket (Fig. B).
2. Skyv den inn i håndtaket til batteripakken er godt festet i verktøyet, pass på at den ikke løsner.

For å fjerne batteripakken fra verktøyet

1. Trykk batteriets festeknapp 15 og trekk batteriet bestemt ut av håndtaket.
2. Sett batteripakken i laderen som beskrevet i laderavsnittet i denne manualen.

Ladeindikator batteripakker (Fig. B)

Noen DEWALT batteripakker inkluderer en ladeindikator som består av tre grønne LED som indikerer hvor mye lading som er igjen i batteripakken.

For å aktivere ladeindikatoren, trykk og hold indikatorknappen 22. En kombinasjon av tre grønne LED-lys vil lyse og vise gjenværende lading. Dersom gjenværende lading av batteriet er under brukbar grense, vil ingen lys tennes og batteriet må lades opp.

MERK: Ladeindikatoren er bare en indikasjon av gjenværende lading i batteripakken. Den gir ingen indikasjon på om verktøyet fortsatt kan brukes, og kan variere med produktkomponentene, temperatur og brukerens bruksområde.

BRUK

Bruksanvisning



ADVARSEL: Ta alltid hensyn til sikkerhetsinstruksjonene og gjeldende forskrifter.



ADVARSEL: For å redusere risikoen for alvorlig personskade, slå av verktøyet og koble fra batteripakken før du foretar eventuelle justeringer eller fjerner/installerer tilleggsutstyr eller tilbehør. En utilsiktet oppstart kan føre til personskader.



FORSIKTIG: For å sikre lang levetid på verktøyet, bruk kun DEWALT-stifter. DEWALT-verktøy er konstruert for best ytelse med DEWALT-stifter, de er designet for å garantere best kompatibilitet.

Korrekt plassering av hendene (Fig. A, C)



ADVARSEL: For å redusere faren for alvorlig personskade, skal man ALLTID ha hendene i korrekt posisjon, som vist.



ADVARSEL: For å redusere faren for personskade, skal man ALLTID holde godt fast, for å være forberedt på en plutselig reaksjon.

Riktig håndstilling er å ha en hånd på hovedhåndtaket 19 som anvist.

Modusvalg

Spikerpistolen kan avfyre spikere ved støt-aktivering eller ved sekvensiell utløsning. Før bruk av verktøyet, se på valgbyrteren for å se utløsningsmodus. Les alle instruksene før du velger utløsningsmodus.



ADVARSEL: Hold fingrer UNNA utløseren når du ikke spikrer. På denne måten unngår du utilsiktet avfiring. **ALDRI** bær verktøyet med fingeren på avtrekkeren. I støtmodus vil verktøyet avfyre en spiker når kontaktutløseren trykkes inn.

Sekvensiell modus / (Fig. D)

Bruk sekvensiell modus for tilfeldig spikring der presis og nøyaktig plassering og dybdekontroll ønskes. Sekvensiell modus gir også maksimal effekt for driving av de lengste spikerne.

For å bruke spikerpistolen i sekvensiell modus:

1. Skyv valgbyrteren 8 til å avdekke symbolet / for enkelt spiker.
2. Trykk nesestykket helt ned mot arbeidsflaten (motoren starter).
3. Trekk i avtrekkeren (spikeren vil gå inn i arbeidsflaten).
4. Slipp avtrekkeren.
5. Løft nesestykket av arbeidsflaten.
6. Gjenta trinn 2 og 4 for neste bruk.

MERK: Kontaktutløseren må være trykket ned fulgt av et avtrekkerdrag for hver spiker fulgt av utløsning av både kontaktutløseren og avtrekkeren etter hver spiker.

Støt modus /// (Fig. D)

Støt-modus er ment for rask spikring på flate, stasjonære flater og er typisk mest effektiv ved bruk av korte spikere.

Når verktøyet er satt til støt-modus, er det to måter å bruke verktøyet: utløsning ved plassering og utløsning ved støt.

Skyv valgbyrteren 8 til å avdekke symbolet /// for tre spikere.

For å bruke verktøyet med metoden med plasserings utløsning:



ADVARSEL: En spiker avfyres hver gang avtrekkeren trykkes inn, så lenge kontaktutløseren holdes inntrykket.

1. Skyv kontaktutløseren mot arbeidsflaten.
2. Trykk inn avtrekkeren.

For å bruke verktøyet med metoden med støt-utløsning:

1. Trykk inn avtrekkeren.

2. Skyv kontaktutløseren mot arbeidsflaten. Så lenge avtrekkeren er inntrykket, vil verktøyet avfyre en spiker hver gang kontaktutløseren trykkes ned. Dette lar brukeren fyre av flere spikere i sekvens.

⚠ ADVARSEL: Ikke hold avtrekkeren inne når verktøyet ikke er i bruk. Hold avtrekkerlåsen i låst posisjon når verktøyet ikke er i bruk.

⚠ ADVARSEL: Når verktøyets motor er i gang, vil trekk i avtrekkeren eller nedtrykking av kontaktutløseren føre til at en spiker avfyres.

Forberede verktøyet

⚠ ADVARSEL: ALDRI spray eller på annen måte påfør smøremidler eller rengjøringsmidler inn i verktøyet. Dette kan kraftig redusere levetid og ytelse på verktøyet.

MERK: Batteripakken er ikke helt oppladet når det er nytt. Følg instruksene beskrevet (se **Lade et batteri**).

- **Les sikkerhetsinstruksjonene i denne bruksanvisningen.**
- Bruk vernebriller og hørselsvern.
- Forsikre deg om at magasinet er helt tomt for spiker.
- Sjekk for glidende og riktig drift i kontaktutløseren og kontaktutløseren. Ikke bruk maskinen dersom jordfeilbryteren ikke fungerer riktig. **ALDRI** bruk et verktøy der kontaktutløseren er låst i aktivert posisjon.
- Hold verktøyet vendt bort fra deg selv og andre.
- Sett inn en fulladet batteripakke.

Bruk av avtrekkerlåsen (Fig. E)

⚠ ADVARSEL: For å redusere risikoen for alvorlige personskader, ikke hold avtrekkeren inntrykket når verktøyet ikke er i bruk. Hold avtrekkerlåsen i LÅST posisjon når verktøyet ikke er i bruk.

⚠ ADVARSEL: For å redusere risikoen for alvorlig personskade, lås avtrekkere, koble batteripakken fra verktøyet og ta spikerne for magasinet før du foretar justeringer.

Alle DEWALT spikerpistoler er utstyrt med en avtrekkerlås 2 som når den trykkes til høyre som vist i Figur E låser pistolen fra å skyte spikere, ved at avtrekkeren låses og strømmen til motoren stoppes.

Når avtrekkerlåsen trykkes til venstre vil verktøyet være i full funksjon. Avtrekkerlåsen bør alltid settes på når det skal foretas justeringer eller dersom verktøyet ikke straks skal brukes.

MERK: Ikke lagre verktøyet med installert batteripakke. For å hindre skader på pakken og for å sikre beste batterilevetid, lagre batteripakker separat fra verktøyet eller i laderen, på et kjølig og tørt sted.

Lade verktøyet (Fig. F)

⚠ ADVARSEL: Hold stiftmaskinen vendt bort fra deg selv og andre. Dette kan resultere i alvorlig personskade.

⚠ ADVARSEL: Du skal aldri fylle på verktøyet når skyvelåsen eller avtrekkeren er aktivert. Det kan resultere i personskade.

⚠ ADVARSEL: Du skal alltid fjerne batteripakken før du fyller på eller fjerner spiker. Dette kan resultere i alvorlig personskade.

1. Last inn stifter/spikere gjennom sporet bak på magasinet og forbi festeclipset 20.
2. Trekk skyvermoduken 16 tilbake bak spikerremsen og slipp den.
3. Pass på at magasinskyveren 21 er bak siste spikerremse.

Tømme verktøyet (Fig. A, F)

⚠ ADVARSEL: Avtrekkerlåsen bør alltid settes på når det skal foretas justeringer eller dersom verktøyet ikke skal brukes.

1. Løsne skyvermoduken 16 slik at den ikke lenger skyver på spikerremsen.
2. Skyv spikerremsen ned og ut gjennom sporet bak på magasinet.
3. Åpne blokkeringsslukken 5 på nesedelen for å være sikker på at det ikke sitter noen spikere fortsatt i.

Justere dybde (Fig. G)

Dybden på spikrene kan justeres ved hjelp av dybdejusteringshjulet 3 på siden av verktøyet.

⚠ ADVARSEL: For å redusere risikoen for alvorlig personskade på grunn av utilsiktet avfiring når du stiller inn dybden, skal du ALLTID:

- Ta ut batteripakken.
- Sette på avtrekkerlåsen.
- Unngå kontakt med avtrekkeren under justeringer.

1. For å spikre grunnere (+), roter dybdejusteringshjulet 3 bort fra nesen på spikerpistolen.
2. For å spikre dypere (-), roter dybdejusteringshjulet 3 mot nesen på spikerpistolen.

Merkefri tupp (Fig. A)

Sett merkefri-tuppen 10 over kontaktutløseren 6 når verktøyet brukes på treverk.

Lagre merkefri-tuppen i holderen 11 når den ikke brukes.

⚠ ADVARSEL: Pass på at avtrekkerlåsen 2 er satt på og at batteriet er tatt ut før du setter på eller tar av merkefri-tuppen.

Arbeidslampe (Fig. H)

Det er en arbeidslampe 4 på hver side av spikerpistolen. Arbeidslampene kommer på når batteriet settes inn, når avtrekkeren brukes eller når kontaktutløseren trykkes ned. Lyset slås av automatisk etter 20 sekunder dersom verktøyet ikke brukes.

MERK: Arbeidslampen er for å belyse den nærmeste arbeidsflaten, og er ikke ment å brukes som lykt.

Indikator for svakt batteri: Arbeidslampen på venstre side vil blinke fire ganger på rad og deretter slukkes, som indikasjon på lavt batteri.

Forkilt spikerindikator: Arbeidslampen på høyre side vil blinke kontinuerlig hvis en spiker kiler seg i nesestykket (se **Fjerne fastkilt spiker**).

Fjerne en fastkilt spiker (Fig. A, F, I)

Dersom en spiker kiler seg i nesestykket, vil høyre arbeidslys blinke konstant. Hold verktøyet bort fra deg selv og følg disse instruksjonene for å fjerne den:

1. Ta batteripakken av verktøyet og sett på avtrekkerlåsen.
2. Trykk skyvernmodulen **16** og ta av ladede spikere.
3. Løft låsen på blokkeringsluken **5** og dra oppover for å åpne luken.
4. Ta ut den bøyde/fastlåste spikeren, bruk en tang om nødvendig.
5. Dersom driverbladet er i ned-posisjon, utlås låsespaken **12** og bruk tilstrekkelig kraft for å helt skyve den til den andre enden av sporet i huset.
6. Lukk døren på nesestykket og lås låsepinnen under de to armene på nesestykket. Trykk låsen til den låser seg.
7. Sett inn igjen batteripakken. **MERK:** Verktøyet vil deaktivere seg selv og ikke tilbakestilles før batteripakken er tatt ut og satt inn igjen.
8. Sett inn igjen spikere i magasinet (se **Lade verktøyet**). **MERK:** Dersom spikere fortsatt låser seg ofte i nesestykket, få service på verktøyet hos et autorisert DEWALT servicesenter.

Drift i kaldt vær

Når du bruker verktøyet ved temperaturer under frysepunktet:

1. Hold verktøyet så varmt som mulig før du bruker det.
2. Aktiver verktøyet 5 eller 6 ganger i avkapp før bruk.

Drift i varmt vær

Verktøyet skal virke som normalt. Hold verktøyet unna direkte sollys da overoppheting kan forringe støtdempere og andre gummideler. Dette kan resultere i økt vedlikehold.

VEDLIKEHOLD

Ditt elektriske verktøy er designet for å virke over en lang tidsperiode med et minimum av vedlikehold. Kontinuerlig tilfredsstillende drift avhenger av tilfredsstillende stell av verktøyet og regelmessig renhold.



ADVARSEL: For å redusere risikoen for alvorlig personskade, slå av verktøyet og koble fra batteripakken før du foretar eventuelle justeringer eller fjerner/installerer tilleggsutstyr eller tilbehør. En utilsiktet oppstart kan føre til personskader.

Laderen og batteripakken er vedlikeholdsfrie.



Smøring

Ditt elektriske verktøy trenger ikke ekstra smøring.



Rengjøring



ADVARSEL: Blås skitt og støv ut av hovedkabinettet med tørr luft når skitt samles inne i og rundt luftåpningene. Bruk godkjent øyebeskyttelse og godkjent støvmaske når du utfører denne prosedyren.



ADVARSEL: Aldri bruk løsemidler eller sterke kjemikalier for å rengjøre ikke-metalliske deler av verktøyet. Disse kjemikalierne kan svekke materialene som brukes i disse delene. Bruk en klut som bare er fuktet med vann og mild såpe. Aldri la noen væske trenge inn i verktøyet; aldri dypp noen del av verktøyet i en væske.

Tilleggsutstyr



ADVARSEL: Siden annet tilbehør enn det som tilbys fra DEWALT kan være farlig, ettersom dette ikke er testet sammen med dette verktøyet. For å redusere risikoen for alvorlig personskade, bruk kun DEWALT anbefalt tilbehør med dette produktet.

Ta kontakt med din forhandler for ytterligere informasjon om egnet ekstrautstyr.

Feilsøking

Hvis det ikke virker som verktøyet fungerer riktig, følger du instruksjonene nedenfor. Dersom det ikke løser problemet, kontakt en reparatør.

Verktøyet virker ikke.

Arbeidslysene kommer ikke på.

Kontrollerer at avtrekkerlåsen ikke er på.

- Kontroller batterinivået (se seksjonen **Ladeindikator batteripakker** i denne manualen).
- Fjern batteripakken, vent i minst 5 sekunder, og sett den så inn igjen.

Arbeidslysene er på, men motoren går ikke.

- Sørg for at både kontaktutløseren og avtrekkeren er sluppen, og aktiver så bare kontaktutløseren.
- Kontroller modusvelgerbryteren.
- Kontroller batterinivået (se seksjonene **Ladeindikator batteripakker** og **Indikator for lav batteristatus** i denne manualen).

Arbeidslysene er på, motoren går, men verktøyet skyter ikke ut festemidler.

- Kontroller modusvelgerbryteren.
- Kontroller at riktig type festemidler er lastet inn i magasinet og at skyveren skyver på festemidlene.
- Sjekk feilindikatorlysene, skift batteri eller fjern forkling om nødvendig (se avsnitt **Lavt batteri-indikator** og **Fjerne forkilt spiker** i denne bruksanvisningen).
- Kontroller at kontaktutløseren og spikerskyver kan beveges fritt (se seksjonen **Forbered verktøyet** i denne manualen). **MERK:** Stopp utløserpaken skal brukes for å nullstille mekanismen. Avtrekkerlåsen kan også måtte gå en syklus

for å nullstille den elektroniske styringen. Disse kravene indikeres av verktøyet, med bruk av arbeidslysene.

Arbeidslysene er på, motoren går, men verktøyet skyter ikke festemidler fullt ut.

- Justere slagbybden (se avsnitt **Justere dybde** i denne bruksanvisningen).
- Endre verktøyet til enkeltskuddmodus hvis det ikke allerede er i enkeltskuddmodus.
- Velg riktig festemiddellengde/-materiale.
- Kontroller batterinivået (se seksjonene **Ladeindikator batteripakker** og **Indikator for lav batteristatus** i denne manualen).
- Rengjør utskyternesen med komprimert luft. Ikke bruk smøremidler.
- Rengjør magasinet med komprimert luft.
- Driverbladmekanismen kan være skadet/slitt. Kontakt en reparatør hvis trinnene ovenfor ikke løser problemet.

MERK: Stoppuløserpaken skal brukes for å nullstille mekanismen. Avtrekkerlåsen kan også måtte gå en syklus for å nullstille den elektroniske styringen. Disse kravene indikeres av verktøyet, med bruk av arbeidslysene.

Festemidlene kiler seg fast i verktøyet.

Kontroller at riktig type festemidler er lastet inn i magasinet på riktig måte og at skyveren skyver på festemidlene.

- Velg riktig festemiddellengde/-materiale.
- Rengjør utskyternesen (Se seksjonen **Løse en stoppet eller fastkilt spiker** i denne manualen).
- Rengjør magasinet med komprimert luft.
- Driverbladmekanismen kan være skadet/slitt. Kontakt en reparatør hvis trinnene ovenfor ikke løser problemet.

MERK: Stoppuløserpaken skal brukes for å nullstille mekanismen. Avtrekkerlåsen kan også måtte gå en syklus for å nullstille den elektroniske styringen. Disse kravene indikeres av verktøyet, med bruk av arbeidslysene.

Beskyttelse av miljøet



Separat innsamling. Produkter og batterier merket med dette symbolet skal ikke kastes i vanlig husholdningsavfall.

Produkter og batterier inneholder materialer som kan gjenvinnes eller gjenbrukes, som reduserer behovet for råmaterialer. Vennligst lever elektriske produkter og batterier til gjenbruk i henhold til lokale regler. Mer informasjon får du på www.2helpU.com.

Oppladbar batteripakke

Denne langtidts batteripakken må lades på nytt når den ikke lenger produserer nok strøm til jobber som enkelt kunne utføres tidligere. Ta hensyn til miljøet når batteripakken må kasseres:

- Lad batteripakken helt ut, og ta den ut av verktøyet.
- Litium-ion celler kan gjenbrukes. Lever dem til forhandleren eller en lokal gjenbruksstasjon. De innleverte batteripakkene vil gjenbrukes eller avfallsbehandles korrekt.

PISTOLA DE PREGOS DE ACABAMENTO XR 16 GA DE 18V DCN662

Gratulerer!

Optou por uma ferramenta da DeWALT. Longos anos de experiência e um desenvolvimento meticuloso dos seus produtos e um grande espírito de inovação são apenas alguns dos argumentos que fazem da DeWALT um dos parceiros de maior confiança dos utilizadores de ferramentas eléctricas profissionais.

Dados técnicos

		DCN662
Tensão	V _{cc}	18
Tipo		1
Tipo de bateria		lões de lítio
Modo de atuação		Sequência/ ação rápida
Agrafos		
comprimento	mm	32–64
diâmetro da haste	mm	1,6
ângulo		0°
Energia de acionamento	J	48
Peso (sem a bateria)	kg	2,4
Valores de ruído e/ou vibração (valores totais de vibração) de acordo com a EN60745-2-16:		
L _{PA} (nível de emissão de pressão sonora)	dB(A)	83
L _{WA} (nível de potência acústica)	dB(A)	94
K (variabilidade do nível acústico indicado)	dB(A)	3
Valor de emissão de vibrações a _h =		
	m/s ²	2,5
K de variabilidade =		
	m/s ²	1,5

O nível de emissão de vibração e/ou ruído indicado nesta ficha de informações foi medido em conformidade com um teste normalizado estabelecido pela norma EN60745 e pode ser utilizado para comparar ferramentas. Por conseguinte, este nível pode ser utilizado para uma avaliação preliminar da exposição às vibrações.

⚠ ATENÇÃO: o nível de emissão de vibração e/ou ruído declarado diz respeito às principais aplicações da ferramenta. No entanto, se a ferramenta for utilizada para outras aplicações ou com outros acessórios ou se a manutenção for insuficiente, o nível de emissão de vibração e/ou ruído pode ser diferente. Isto pode aumentar significativamente o nível de exposição às vibrações ao longo do período total de trabalho.

A estimativa do nível de vibração e/ou ruído deve ter também em conta o número de vezes que a ferramenta é desligada ou está em funcionamento, mas sem executar

tarefas. Isto pode reduzir significativamente o nível de exposição ao longo do período total de trabalho.

Identifique as medidas de segurança adicionais para proteger o utilizador contra os efeitos da vibração e/ou ruído, tais como: manutenção da ferramenta e dos acessórios, manter as mãos quentes (relacionado com a vibração) e organização dos padrões de trabalho.

Declaração de conformidade da CE

Directiva “máquinas”



Pistola de pregos de acabamento XR 16 GA de 18V DCN662

A DeWALT declara que os produtos descritos em **Dados técnicos** se encontram em conformidade com as seguintes normas e directivas:

2006/42/CE, EN60745-1:2009+A11:2010, EN60745-2-16:2010.

Estes equipamentos também estão em conformidade com a Directiva 2014/30/UE e a 2011/65/UE. Para obter mais informações, contacte a DeWALT através da morada indicada em seguida ou consulte o verso do manual.

O abaixo assinado é responsável pela compilação do ficheiro técnico e faz esta declaração em nome da DeWALT.

Markus Rempel
Director de Engenharia
DeWALT, Richard-Klinger-Straße 11,
65510, Idstein, Alemanha

08.01.2021



ATENÇÃO: para reduzir o risco de ferimentos, leia o manual de instruções.

Definições: directrizes de Segurança

As definições abaixo apresentadas descrevem o grau de gravidade correspondente a cada palavra de advertência. Leia cuidadosamente o manual e preste atenção a estes símbolos.



PERIGO: indica uma situação iminentemente perigosa que, se não for evitada, **irá** resultar em **morte** ou **lesões graves**.



ATENÇÃO: indica uma situação potencialmente perigosa que, se não for evitada, **poderá** resultar em **morte** ou **lesões graves**.



CUIDADO: indica uma situação potencialmente perigosa que, se não for evitada, **poderá** resultar em lesões **ligeiras** ou **moderadas**.

Baterias				Carregadores/Intervalos de Carregamento (minutos)									
# de cat.	V _{cc}	Ah	Peso (kg)	DCB104	DCB107	DCB112	DCB113	DCB115	DCB116	DCB117	DCB118	DCB132	DCB119
DCB546	18/54	6,0/2,0	1,05	60	270	170	140	90	80	40	60	90	X
DCB547	18/54	9,0/3,0	1,46	75*	420	270	220	135*	110*	60	75*	135*	X
DCB548	18/54	12,0/4,0	1,44	120	540	350	300	180	150	80	120	180	X
DCB181	18	1,5	0,35	22	70	45	35	22	22	22	22	22	45
DCB182	18	4,0	0,61	60/40**	185	120	100	60	60/45**	60/40**	60/40**	60	120
DCB183/B/G	18	2,0	0,40	30	90	60	50	30	30	30	30	30	60
DCB184/B/G	18	5,0	0,62	75/50**	240	150	120	75	75/60**	75/50**	75/50**	75	150
DCB185	18	1,3	0,35	22	60	40	30	22	22	22	22	22	40
DCB187	18	3,0	0,54	45	140	90	70	45	45	45	45	45	90
DCB189	18	4,0	0,54	60	185	120	100	60	60	60	60	60	120

*Código de data 201811475B ou posterior

**Código de data 201536 ou posterior

AVISO: indica uma prática (não relacionada com ferimentos) que, se não for evitada, poderá resultar em danos materiais.



Indica risco de choque eléctrico.



Indica risco de incêndio.

AVISOS DE SEGURANÇA GERAIS RELATIVOS A FERRAMENTAS ELÉCTRICAS



ATENÇÃO: leia todos os avisos de segurança, instruções, ilustrações e especificações fornecidas com esta ferramenta eléctrica. O não cumprimento de todas as instruções indicadas abaixo pode resultar em choque eléctrico, incêndio e/ou lesões graves.

GUARDE TODOS OS AVISOS E INSTRUÇÕES PARA CONSULTA POSTERIOR

Em todos os avisos que se seguem, o termo “ferramenta eléctrica” refere-se à sua ferramenta alimentada pela rede eléctrica (com fios) ou por uma bateria (sem fios).

1) Segurança da Área de Trabalho

- Mantenha a área de trabalho limpa e bem iluminada.** As áreas desorganizadas ou escuras são propensas a acidentes.
- Não utilize as ferramentas eléctricas em ambientes explosivos, como, por exemplo, na presença de líquidos, gases ou poeiras inflamáveis.** As ferramentas eléctricas criam faíscas que poderão inflamar estas poeiras ou vapores.
- Mantenha as crianças e outras pessoas afastadas quando utilizar uma ferramenta eléctrica.** As distrações podem levar à perda do controlo da ferramenta.

2) Segurança Eléctrica

- As fichas das ferramentas eléctricas têm de ser compatíveis com a tomada de electricidade. Nunca modifique a ficha de forma alguma. Não utilize fichas adaptadoras com ferramentas eléctricas**

ligadas à terra. As fichas não modificadas e as tomadas compatíveis reduzem o risco de choque eléctrico.

- Evite o contacto corporal com superfícies e equipamentos ligados à terra, como, por exemplo, tubagens, radiadores, fogões e frigoríficos.** Se o seu corpo estiver “ligado” à terra, o risco de choque eléctrico é maior.
- Não exponha as ferramentas eléctricas à chuva ou a condições de humidade.** A entrada de água numa ferramenta eléctrica aumenta o risco de choque eléctrico.
- Não aplique força excessiva sobre o cabo. Nunca o utilize para transportar, puxar ou desligar a ferramenta eléctrica. Mantenha o cabo afastado de fontes de calor, substâncias oleosas, extremidades aguçadas ou peças móveis.** Os cabos danificados ou emaranhados aumentam o risco de choque eléctrico.
- Ao utilizar uma ferramenta eléctrica no exterior, use uma extensão adequada para utilização ao ar livre.** A utilização de um cabo adequado para uso ao ar livre reduz o risco de choque eléctrico.
- Se não for possível evitar trabalhar com uma ferramenta eléctrica num local húmido, utilize uma fonte de alimentação protegida por um dispositivo de corrente residual (DCR).** A utilização de um DCR reduz o risco de choque eléctrico.

3) Segurança Pessoal

- Mantenha-se alerta, preste atenção ao que está a fazer e faça uso de bom senso ao utilizar uma ferramenta eléctrica. Não utilize uma ferramenta eléctrica quando estiver cansado ou sob o efeito de drogas, álcool ou medicamentos.** Um momento de distração durante a utilização de ferramentas eléctricas poderá resultar em ferimentos graves.
- Use equipamento de protecção pessoal. Use sempre uma protecção ocular.** O equipamento de protecção, como, por exemplo, uma máscara contra o pó, sapatos de segurança antiderrapantes, um capacete de segurança

ou uma protecção auditiva, usado nas condições apropriadas, reduz o risco de ferimentos.

- c) **Evite accionamentos acidentais. Certifique-se de que o interruptor da ferramenta está na posição de desligado antes de a ligar à tomada de electricidade e/ou inserir a bateria, ou antes de pegar ou transportar a ferramenta.** Se mantiver o dedo sobre o interruptor ao transportar ferramentas eléctricas ou se as ligar à fonte de alimentação com o interruptor ligado, poderá originar acidentes.
- d) **Retire qualquer chave de ajuste ou chave de porcas antes de ligar a ferramenta eléctrica.** Uma chave de porcas ou chave de ajuste deixada numa peça móvel da ferramenta poderá resultar em ferimentos.
- e) **Não se estique demasiado ao trabalhar com a ferramenta. Mantenha sempre os pés bem apoiados e um equilíbrio apropriado.** Desta forma, será mais fácil controlar a ferramenta eléctrica em situações inesperadas.
- f) **Use vestuário apropriado. Não use roupa larga nem jóias. Mantenha o cabelo e a roupa (incluindo luvas) afastados das peças móveis.** As roupas largas, as jóias ou o cabelo comprido podem ficar presos nestas peças.
- g) **Se forem fornecidos acessórios para a ligação de equipamentos de extracção e recolha de partículas, certifique-se de que estes são ligados e utilizados correctamente.** A utilização de dispositivos de extracção de partículas pode reduzir os riscos relacionados com as mesmas.
- h) **Não permita que a familiaridade resultante da utilização frequente de ferramentas lhe permita ser complacente e ignorar os princípios de segurança da ferramenta.** Uma acção descuidada pode causar ferimentos graves numa fracção de segundo.

4) Utilização e Manutenção de Ferramentas Eléctricas

- a) **Não utilize a ferramenta eléctrica de forma forçada. Utilize a ferramenta eléctrica correcta para o seu trabalho.** A ferramenta eléctrica adequada irá efectuar o trabalho de um modo mais eficiente e seguro se for utilizada de acordo com a capacidade para a qual foi concebida.
- b) **Não utilize a ferramenta eléctrica se o respectivo interruptor não a ligar e desligar.** Qualquer ferramenta eléctrica que não possa ser controlada através do interruptor de alimentação é perigosa e tem de ser reparada.
- c) **Retire a ficha da fonte de alimentação e/ou retire a bateria, caso seja possível, da ferramenta eléctrica antes de efectuar quaisquer ajustes, substituir acessórios ou guardar ferramentas eléctricas.** Estas medidas de segurança preventivas reduzem o risco de ligar a ferramenta eléctrica acidentalmente.
- d) **Guarde as ferramentas eléctricas que não estiverem a ser utilizadas fora do alcance de crianças e não permita que sejam utilizadas por pessoas**

não familiarizadas com as mesmas ou com estas instruções. As ferramentas eléctricas são perigosas nas mãos de pessoas que não possuam as qualificações necessárias para as manusear.

- e) **Faça a devida manutenção das ferramentas eléctricas. Verifique se as peças móveis da ferramenta eléctrica estão alinhadas e não emperram, bem como se existem peças partidas ou danificadas ou quaisquer outras condições que possam afectar o funcionamento da mesma. Se a ferramenta eléctrica estiver danificada, esta não deve ser utilizada até que seja reparada.** Muitos acidentes têm como principal causa ferramentas eléctricas com uma manutenção insuficiente.
- f) **Mantenha as ferramentas de corte sempre afiadas e limpas.** As ferramentas de corte sujeitas a uma manutenção adequada, com arestas de corte afiadas, emperram com menos frequência e controlam-se com maior facilidade.
- g) **Utilize a ferramenta eléctrica, os acessórios, as brocas, etc., de acordo com estas instruções, tendo em conta as condições de trabalho e a tarefa a ser efectuada.** A utilização da ferramenta eléctrica para fins diferentes dos previstos poderá resultar em situações perigosas.
- h) **Mantenha as pegas e as superfícies de fixação secos, limpos e sem óleo ou massa lubrificante.** Pegas e superfícies de fixação molhadas não permitem o funcionamento e o controlo seguros em situações inesperadas.

5) Utilização e Manutenção de Ferramentas com Bateria

- a) **Utilize apenas o carregador especificado pelo fabricante do equipamento.** Um carregador apropriado para um tipo de bateria poderá criar um risco de incêndio se for utilizado para carregar outras baterias.
- b) **Utilize as ferramentas eléctricas apenas com as baterias especificamente indicadas para as mesmas.** A utilização de quaisquer outras baterias poderá criar um risco de ferimentos e incêndio.
- c) **Quando a bateria não estiver a ser utilizada, mantenha-a afastada de outros objectos de metal, como, por exemplo, cliques, moedas, chaves, pregos, parafusos ou outros pequenos objectos metálicos que possam estabelecer uma ligação entre os contactos.** Um curto-circuito entre os contactos da bateria poderá causar queimaduras ou um incêndio.
- d) **Uma utilização abusiva da ferramenta pode resultar na fuga do líquido da bateria; evite o contacto com este líquido. No caso de um contacto acidental, passe imediatamente a zona afectada por água. Se o líquido entrar em contacto com os olhos, procure também assistência médica.** O líquido derramado da bateria pode provocar irritação ou queimaduras.

- e) **Não utilize uma bateria ou ferramenta que esteja danificada ou modificada.** As baterias danificadas ou modificadas podem dar origem a um comportamento imprevisível e resultar em incêndio, explosão ou ferimentos.
 - f) **Não exponha a bateria ou a ferramenta a fogo ou temperatura excessiva.** A exposição a fogo ou temperatura superior a 130 °C pode causar uma explosão.
 - g) **Siga todas as instruções de carregamento. Não carregue a bateria ou a ferramenta fora da gama especificada nas instruções.** O carregamento indevido ou a temperaturas fora da gama especificada podem causar danos na bateria e aumentar o risco de incêndio.
- **Não acione a ferramenta, exceto se esta estiver colocada firmemente contra a peça.** Se a ferramenta não estiver em contacto com a peça, o fixador poderá ser desviado do seu alvo.
 - **Desligue a ferramenta da fonte de alimentação quando o fixador encravar na ferramenta.** Quando remover um prego encravado, a agraçadora pode ser activada acidentalmente se estiver ligada à corrente.
 - **Tenha cuidado quando remover um agrafado encravado.** O mecanismo poderá estar sob compressão e o agrafado pode ser vigorosamente descarregado enquanto tentar eliminar uma situação de encravamento.
 - **Não utilize esta pistola para pregos para fixar cabos elétricos.** Não foi concebida para a instalação de cabos elétricos e poderá danificar o isolamento dos mesmos, resultando assim em perigos de incêndio ou choques elétricos.

6) Assistência

- a) **A sua ferramenta eléctrica só deve ser reparada por um técnico qualificado e só devem ser utilizadas peças sobresselentes originais.** Desta forma, é garantida a segurança da ferramenta eléctrica.
- b) **Nunca repare baterias danificadas.** A reparação de baterias danificadas só deve ser efectuada pelo fabricante ou por fornecedores de serviços autorizados.

Avisos de segurança da pistola de pregos

- **Assuma sempre que a ferramenta contém agrafos.** Um manuseio descuidado da pistola de pregos pode resultar num disparo inesperado dos agrafos e em ferimentos.
 - **Não aponte a ferramenta para si ou qualquer pessoa próxima.** O disparo inesperado irá disparar um agrafado e causar ferimentos.
 - **Não acione a ferramenta, exceto se a ferramenta estiver colocada firmemente contra a peça.** Se a ferramenta não estiver em contacto com a peça, o agrafado pode ser desviado do respetivo alvo.
 - **Desligue a ferramenta da fonte de alimentação se o agrafado encravar na ferramenta.** Quando remove um agrafado encravado, a pistola de pregos pode ser ativada acidentalmente se estiver ligada à corrente.
 - **Tenha cuidado quando remover um agrafado encravado.** O mecanismo poderá estar sob compressão e o agrafado pode ser vigorosamente descarregado enquanto tentar eliminar uma situação de encravamento.
 - **Não utilize a pistola de pregos para fixar cabos elétricos.** Não foi concebida para a instalação de cabos elétricos e pode danificar o isolamento dos cabos elétricos, resultando assim em perigos de incêndio ou choques elétricos.
- **Utilize sempre óculos de proteção.**
 - **Utilize sempre protecção para os ouvidos.**
 - **Utilize apenas os fixadores especificados no manual.**
 - **Não utilize quaisquer bases para montar a ferramenta num suporte.**
 - **Não desmonte ou bloqueie quaisquer partes da ferramenta de inserção do fixador, tais como o ativador de contacto.**
 - **Antes de qualquer utilização, verifique se o mecanismo de segurança e acionamento está a funcionar corretamente e se todas as porcas e parafusos estão apertados.**
 - **Não utilize a ferramenta como martelo.**
 - **Não utilize a DCN662**
 - quando mudar de um local para outro que implique a utilização de andaimes, escadas, escadotes ou equipamento semelhante a escadotes, por exemplo, telhados de ripados, etc.;
 - quando fechar caixas ou grades;
 - quando instalar sistemas de segurança de transporte, por exemplo, em veículos, vagões, etc.

Na que respeita a excepções, consulte as regulamentações de local de trabalho nacionais e locais.

Regras de segurança das Pistolas para pregos sem cabeça

- **Assuma sempre que a ferramenta contém fixadores.** Um manuseio descuidado da agraçadora pode resultar numa disparo inesperado dos pregos e em ferimentos.
- **Não aponte a ferramenta para si ou qualquer pessoa próxima.** O disparo inesperado irá descarregar o fixador provocando ferimentos.
- **Consulte sempre os regulamentos específicos do local de trabalho.**
- **Nunca aponte qualquer ferramenta de inserção do fixador em funcionamento na sua direcção, ou na de qualquer outra pessoa.**
- **Quando utilizar a ferramenta, segure-a de forma a não permitir que esta cause ferimentos na cabeça ou corpo caso ocorra um ricochete devido a uma falha de energia ou ao contacto com superfícies duras na área de perfuração.**
- **Nunca acione a ferramenta de inserção do fixador sem ser contra uma superfície.**
- **Na área de trabalho, transporte sempre a ferramenta segurando apenas numa pega e nunca com o gatilho acionado.**
- **Tenha em conta as condições na área de trabalho Os fixadores podem perfurar partes finas ou deslizar dos cantos**

e extremidades da peça trabalhada e, assim, colocar pessoas em risco.

- Não insira fixadores perto da extremidade da peça.
- Não insira fixadores uns por cima de outros.

Avisos de segurança adicionais sobre a pistola de pregos

⚠️ ATENÇÃO: quando utilizar uma pistola de pregos, todas as precauções de segurança, como indicado abaixo, devem ser respeitadas para evitar o risco de morte ou ferimentos graves. Leia e compreenda todas as instruções antes de utilizar a ferramenta.

⚠️ ATENÇÃO: NUNCA utilize lubrificantes por pulverização ou por qualquer outro meio ou solventes de limpeza no interior da ferramenta. Isto pode afetar gravemente a vida útil e o desempenho da ferramenta.

⚠️ ATENÇÃO: se deixar cair a ferramenta ou se suspeitar que a ferramenta sofreu danos, faça uma verificação, como indicado na secção de **Seleção de modo** do manual. Se a ferramenta não funcionar de acordo com o manual, deixe de a utilizar e envie para um centro de assistência autorizado da DEWALT para reparação.

- **Segure a ferramenta pelas superfícies isoladas específicas quando efetuar uma operação em que a fixação de pregos possa entrar em contacto com fios ocultos.** O contacto com um fio sob tensão irá também fazer com que as partes metálicas expostas da ferramenta fiquem com corrente e provoquem um choque eléctrico no utilizador.
- **Durante a utilização, use sempre proteção auricular adequada e outra proteção.** Em algumas condições e duração de utilização, o ruído produzido pelo equipamento pode causar perda auditiva.
- Quando não estiver a utilizar a ferramenta, retire a bateria. Retire sempre a bateria e os agraços do cartucho antes de sair da área ou dar a ferramenta a outro utilizador. Não transporte a ferramenta para outra área de trabalho que implique a utilização de andaimes, escadas, escadotes e objetos semelhantes com a bateria inserida. Não faça ajustes, tarefas de manutenção ou retire agraços com a bateria inserida.
- **Não retire, adultere ou faça com que a ferramenta, o gatilho, o bloqueio de segurança do gatilho ou o ativador de contacto fiquem inoperacionais.** Não coloque fita adesiva ou ate o gatilho ou o ativador de contacto na posição de ligado. Não retire a mola do ativador de contacto. Faça inspeções diárias para verificar se o gatilho e o ativador de contacto se deslocam sem problemas. Pode ocorrer uma descarga não controlada.
- **Inspeção a ferramenta antes de utilizá-la. Não utilize a ferramenta se algum componente da ferramenta, gatilho, bloqueio de segurança do gatilho ou ativador de contacto estiver inoperacional, desligado, alterado ou não funcionar corretamente.** As peças danificadas ou em falta devem ser reparadas ou substituídas antes da utilização. Consulte **Manutenção**.
- **Não altere ou modifique a ferramenta seja como for.**
- **Parta sempre do pressuposto que a ferramenta contém agraços.**
- **Nunca aponte a ferramenta a colegas ou na sua direção.** Não brinque com a ferramenta! Trabalhe em segurança! Respeite a ferramenta como um utensílio de trabalho.
- **Não segure o gatilho da ferramenta quando a transportar.** Pode ocorrer uma descarga accidental.
- **Utilize sempre o bloqueio de segurança da ferramenta se não a utilizar de imediato.** Utilizar o **bloqueio de segurança do gatilho** impede uma descarga accidental.
- Não se estique demasiado ao trabalhar com a ferramenta. Mantenha-se sempre bem posicionado e equilibrado. A perda de equilíbrio pode causar ferimentos.
- **Utilize a ferramenta apenas para o fim a que se destina. Não dispare agraços para o ar livre, betão, pedra, madeira demasiado dura, nós ou qualquer material demasiado duro para ser penetrado pelo agraço. Não utilize a estrutura da ferramenta ou a tampa superior como martelo. Os agraços disparados podem descrever um caminho inesperado e causar ferimentos.**
- **Mantenha sempre os dedos afastados do ativador de contacto para evitar ferimentos causados pela libertação inadvertida do impulsor.**
- Utilize sempre a ferramenta numa área limpa e iluminada. Certifique-se de que a superfície de trabalho não tem resíduos e tenha cuidado para não perder o equilíbrio quando trabalhar em locais elevados, como telhados.
- **Não fixe agraços perto da extremidade do material.** A peça pode rachar, fazendo ricochete do agraço, e causar ferimentos em si ou num colega. Tenha cuidado porque o prego pode entrar em contacto com o grau da madeira, fazendo com que fique saliente de maneira inesperada na parte lateral do material em que está a trabalhar. Insira a ponta do cinzel do prego perpendicular ao grão para reduzir o risco de ferimentos.
- Não fixe pregos nas cabeças de outros agraços ou com a ferramenta a um ângulo demasiado inclinado. Podem ocorrer ferimentos resultantes de recuo forte, agraços encravados ou os pregos podem fazer ricochete.
- **Mantenha as mãos e as partes do corpo afastadas da área de trabalho imediato.** Se for necessário manter as mãos e o corpo protegidos contra situações de risco, fixe a peça com grampos. Certifique-se de que a peça está bem fixa antes de fixar a pistola de pregos no material. O ativador de contacto pode fazer com que o material se desvie inesperadamente.
- **Não utilize a ferramenta perto de poeiras, gases ou vapores inflamáveis.** A ferramenta pode produzir faíscas e libertar gases, e dar origem a um incêndio. Se fixar um prego sobre outro pode produzir faíscas.
- **Quando trabalhar em áreas reservadas, mantenha o rosto e as partes do corpo afastadas da parte de trás da tampa da ferramenta.** Um recuo repentino pode causar impacto no corpo, especialmente quando fixar pregos em material duro ou denso.

- *Agarre a ferramenta com firmeza para manter o controlo, ao mesmo tempo que permite que a ferramenta se afaste da superfície de trabalho enquanto o agrafador é inserido. No modo Ação rápida, se permitir que o ativador de contacto entre de novo em contacto com a superfície de trabalho, será fixado um agrafador não pretendido.*
- *É importante escolher o método de acionamento. Consulte o manual para saber quais são as opções de acionamento.*

Interruptor de seleção sequencial/ação rápida

Ação sequencial /

- **Quando utilizar a ferramenta no modo sequencial, não acione a ferramenta, exceto se estiver colocada com firmeza contra a peça.**

Ação rápida ///

- **Quando utilizar a ferramenta no modo de ação rápida, tenha cuidado com os disparos duplos não intencionais resultantes de recuo da ferramenta.** Se o ativador de contacto entrar de novo em contacto acidentalmente com a superfície de trabalho podem ser disparados agrafos não desejados.
- **Quando acionar o modo de “ação rápida” na pistola de pregos de fixação, mantenha sempre o controlo da ferramenta.** Uma colocação inadequada da ferramenta pode resultar na descarga incorreta de um agrafador.
- **Para evitar um disparo duplo:**
 - Não exerça muita força quando encostar a ferramenta contra a superfície de trabalho.
 - Após cada disparo, aguarde até a ferramenta fazer o recuo por completo.
 - Utilize a ferramenta no modo sequencial.
- **Não fixe pregos sobre as cabeças de outros agrafos.** Pode ocorrer recuo, agrafos encravados ou os pregos podem fazer ricochete.
- **Quando utilizar a pistola de pregos, tenha em atenção a espessura do material.** Um prego saliente pode causar ferimentos.
- **Ajuste de profundidade: Para reduzir o risco de ferimentos graves causados por ativação acidental quando ajustar a profundidade, deve SEMPRE;**
 - Retirar a bateria.
 - Ativar o bloqueio do gatilho.
 - Evitar o contacto com o gatilho durante os ajustes
- **Não fixe pregos sem em paredes, pisos ou outras superfícies de trabalho sem fazer uma inspeção preliminar.** Os agrafos colocados em fios eléctricos sob tensão, canalização ou outros tipos de obstruções podem causar ferimentos.
- **Mantenha-se atento, preste atenção ao que está a fazer e faça uso de bom senso ao operar uma ferramenta eléctrica. Não utilize a ferramenta se estiver cansado ou sob o efeito de drogas, álcool ou medicamentos.** Um momento de distração durante a utilização de ferramentas eléctricas poderá resultar em ferimentos graves.

Riscos residuais

Apesar da aplicação dos regulamentos de segurança relevantes e da implementação de dispositivos de segurança, alguns riscos residuais não podem ser evitados. Estes riscos são os seguintes:

- Danos auditivos.
- Risco de ferimentos causados por partículas voadoras.
- Risco de queimaduras devido aos acessórios ficarem quentes durante a respectiva utilização.
- Risco de ferimentos pessoais devido a uma utilização prolongada.

GUARDE ESTAS INSTRUÇÕES

Carregadores

Os carregadores da DEWALT não requerem ajuste e foram concebidos para uma operação tão fácil quanto possível.

Segurança eléctrica

O motor eléctrico foi concebido apenas para uma voltagem específica. Verifique sempre se a voltagem da bateria corresponde à indicada na placa com os requisitos de alimentação. Além disso, certifique-se também de que a voltagem do seu carregador corresponde à da rede eléctrica.



O seu carregador da DEWALT possui isolamento duplo, em conformidade com a norma EN60335.

Por conseguinte, não é necessária qualquer ligação à terra.

Se o cabo de alimentação estiver danificado, este deve ser substituído apenas pela DEWALT ou por uma organização de serviço autorizada.

Utilizar uma extensão

Não deve ser utilizada qualquer extensão a menos que seja absolutamente necessário. Utilize uma extensão aprovada adequada para a potência da alimentação do seu carregador (consulte os **Dados técnicos**). O diâmetro mínimo do fio condutor é 1 mm²; o comprimento máximo da extensão é 30 m. Ao utilizar uma bobina de cabo, desenrole sempre o cabo na íntegra.

Instruções de Segurança Importantes Para Todos os Carregadores de Baterias

GUARDE ESTAS INSTRUÇÕES: este manual inclui instruções de funcionamento e segurança importantes para carregadores de bateria compatíveis (consulte **Dados técnicos**).

- *Antes de utilizar o carregador, leia todas as instruções e sinais de aviso indicados no carregador, na bateria e no aparelho que utiliza a bateria.*



ATENÇÃO: perigo de choque. Não permita a entrada de líquidos no carregador. Pode ocorrer um choque eléctrico



ATENÇÃO: recomendamos a utilização de um dispositivo de corrente residual com uma corrente residual de 30mA ou menos.



CUIDADO: perigo de queimadura. Para reduzir o risco de lesões, carregue apenas baterias recarregáveis DEWALT. Outros tipos de baterias podem rebentar, causando lesões pessoais e danos.



CUIDADO: as crianças devem ser vigiadas, para garantir que não brincam com o aparelho.

AVISO: em determinadas condições, quando o carregador está ligado à fonte de alimentação, os contactos de carga expostos no interior do carregador podem entrar em curto-circuito devido a material estranho. Os materiais estranhos condutores como, por exemplo, mas não limitado a, lâ de aço, folha de alumínio ou qualquer acumulação de partículas metálicas devem ser removidos dos orifícios do carregador. Desligue sempre o carregador da fonte de alimentação quando não estiver inserida uma bateria no respectivo compartimento. Desligue o carregador antes de proceder à limpeza.

- **NÃO carregue a bateria com quaisquer carregadores além dos especificados neste manual.** O carregador e a bateria foram concebidas especificamente para funcionarem em conjunto.
- **Estes carregadores foram concebidos para apenas para carregar baterias recarregáveis DEWALT.** Quaisquer outras utilizações podem resultar em incêndio, choque eléctrico ou electrocussão.
- **Não exponha o carregador a chuva ou neve.**
- **Quando desligar o carregador da corrente, puxe pela ficha e não pelo cabo.** Isto permite reduzir o risco de danos na ficha de alimentação eléctrica e do cabo.
- **Certifique-se de que o cabo está colocado num local onde não possa ser pisado, possa causar tropeções ou esteja sujeito a danos ou tensão.**
- **Não utilize uma extensão, a menos que seja estritamente necessário.** O uso de uma extensão inadequada pode resultar num incêndio, choque eléctrico ou electrocussão.
- **Não coloque objectos sobre o carregador nem o coloque em cima de uma superfície macia que possa bloquear as entradas de ventilação e causar calor interno excessivo.** Coloque o carregador num local afastado de fontes de calor. O carregador é ventilado através de ranhuras na parte superior e inferior da estrutura.
- **Não utilize o carregador se o cabo ou a ficha estiverem danificados**—substitua-os de imediato.
- **Não utilize o carregador se tiver sofrido um golpe brusco, se o deixar cair ou se ficar de algum modo danificado.** Leve-o para um centro de assistência autorizado.
- **Não desmonte o carregador; leve-o para um centro de assistência autorizado, no caso de ser necessário assistência ou reparação.** Uma nova montagem incorrecta pode resultar em choque eléctrico, electrocussão ou incêndio.
- **Se o cabo de alimentação ficar danificado, deve enviá-lo de imediato para o fabricante, agente de assistência ou um responsável devidamente qualificado para que possa ser substituído, de modo a evitar qualquer situação de perigo.**
- **Desligue o carregador da tomada antes de proceder a qualquer trabalho de limpeza.** Isto reduz o risco de choque eléctrico. A remoção da bateria não reduz este tipo de risco.

- **NUNCA** tente ligar 2 carregadores ao mesmo tempo.
- **O carregador foi concebido para funcionar com uma potência eléctrica doméstica padrão de 230 V. Não tente utilizá-lo com qualquer outro tipo de tensão.** Isto não se aplica ao carregador do automóvel.







Carregar uma bateria (Fig. B)

1. Ligue o carregador numa tomada adequada antes de inserir a pilha.
2. Insira a bateria **14** no carregador, certificando-se de que fica totalmente encaixada no carregador. O indicador luminoso vermelho (de carga) pisca repetidamente, indicando que o processo de carga foi iniciado.
3. A conclusão do processo de carga é indicado pelo indicador luminoso vermelho, que permanece ligado de maneira contínua. A bateria fica totalmente carregada e pode ser utilizada nesta altura ou pode deixá-la no carregador. Para retirar a bateria do carregador, prima o botão de libertação na bateria **15**.

NOTA: Para assegurar o máximo desempenho e vida útil das baterias de iões de lítio, carregue a bateria totalmente antes de utilizar o produto pela primeira vez.

Funcionamento do carregador

Consulte os indicadores abaixo para saber qual é o estado do processo de carga da bateria.

Indicadores de carga		
	em carga	
	totalmente carregada	
	retardação de calor/frio da bateria*	

*O indicador luminoso vermelho continua a piscar, mas acende-se um indicador luminoso amarelo durante esta operação. Quando a bateria atingir a temperatura adequada, o indicador luminoso amarelo desliga-se e o carregador continua o processo de carga.

O(s) carregador(es) compatível(is) não carrega uma bateria defeituosa. O carregador indica que a bateria está defeituosa ao não acender-se.

NOTA: isto pode também indicar que se trata de um problema no carregador.

Se o carregador indicar uma falha, leve o carregador e a bateria a um centro de assistência autorizado para que sejam submetidos a um teste.

Retardação de calor/frio

Quando o carregador detecta que uma bateria está demasiado quente ou fria, inicia automaticamente a retardação de calor/frio, interrompendo o processo de carga até a bateria atingir a temperatura adequada. Em seguida, o carregador muda automaticamente para o modo de carga. Esta função assegura a duração máxima da bateria.

Uma bateria fria fica carregada a uma velocidade mais lenta do que uma bateria quente. A bateria irá carregar a essa taxa mais

lenta durante todo o ciclo de carga e não recupera a taxa de carga máxima, mesmo que a bateria aqueça.

O carregador DCB1 18 está equipado com uma ventoinha interna para arrefecer a bateria. A ventoinha liga-se automaticamente quando a ventoinha tem de ser arrefecida. Nunca utilize o carregador se a ventoinha não funcionar correctamente ou se as aberturas de ventilação estiverem obstruídas. Não permita a entrada de objectos estranhos no interior do carregador.

Sistema de protecção electrónica

As baterias de iões de lítio XR foram concebidas com um Sistema de protecção electrónica que protege a bateria contra sobrecarga, sobreaquecimento ou descarga profunda.

A ferramenta desliga-se automaticamente se o Sistema de protecção electrónica for activado. Se isto ocorrer, coloque a bateria de iões de lítio no carregador até ficar totalmente carregada.

Montagem na parede

Estes carregadores foram concebidos para montagem na parede ou para serem colocados numa mesa ou numa superfície de trabalho. Se forem montados numa parede, coloque o carregador perto de uma tomada eléctrica e afastado de cantos ou outras obstruções que possam impedir a circulação de ar. Utilize a parte de trás do carregador como base para a fixação dos parafusos de montagem na parede. Monte o carregador com firmeza com parafusos de placa de gesso (adquiridos em separado) a uma distância de pelo menos 25,4 mm com uma cabeça do parafuso com 7–9 mm de diâmetro, aparafusado em madeira a uma profundidade ideal de cerca de 5,5 mm do parafuso exposto. Alinhe as ranhuras na parte de trás do carregador com os parafusos expostos e insira-os por completo nas ranhuras.

Instruções de limpeza do carregador



ATENÇÃO: perigo de choque. Desligue o carregador da tomada de CA antes de proceder à limpeza. A sujidade e gordura podem ser removidas a partir do exterior do carregador com um pano ou uma escova suave não metálica. Não utilize água ou outros produtos de limpeza. Nunca deixe entrar qualquer líquido dentro da ferramenta. Da mesma forma, nunca mergulhe qualquer peça da ferramenta num líquido.

Baterias

Instruções de segurança importantes para todas as baterias

Ao encomendar baterias sobresselentes, certifique-se de que inclui a referência do catálogo e a voltagem.

A bateria não irá estar totalmente carregada quando a retirar da embalagem pela primeira vez. Antes de utilizar a bateria e o carregador, leia as instruções de segurança abaixo. Em seguida, siga os procedimentos de carregamento indicados nas instruções.

LEIA TODAS AS INSTRUÇÕES

- **Não carregue ou utilize baterias em ambientes explosivos, como, por exemplo, na presença de líquidos, gases ou poeiras inflamáveis.** A colocação ou remoção da bateria do carregador pode inflamar as poeiras ou os fumos.
- **Nunca force a entrada da bateria no carregador. Nunca modifique a bateria de modo a encaixá-la num carregador não compatível, porque pode romper, causando lesões pessoais graves.**
- Carregue as baterias apenas em carregadores DEWALT.
- **NÃO** salpique nem coloque a bateria dentro de água ou de outros líquidos.
- **Não armazene ou utilize a ferramenta e a bateria em locais onde a temperatura pode ser inferior a 4 °C (39,2 °F) (como, por exemplo, barracões ou edifícios metálicos durante o Inverno) ou que atinjam ou excedam 40 °C (104 °F) (por exemplo, barracões ou edifícios metálicos durante o Verão).**
- **Não incinere a bateria, mesmo se esta estiver gravemente danificada ou completamente esgotada.** A bateria pode explodir se for exposta a uma chama. São produzidos vapores e materiais tóxicos quando as baterias de iões de lítio são queimadas.
- **Se o conteúdo da bateria entrar em contacto com a sua pele, lave imediatamente a área afectada com sabão suave e água.** Se o líquido da bateria entrar em contacto com os seus olhos, passe-os (abertos) por água durante 15 minutos ou até a irritação passar. Se for necessária assistência médica, o electrolito da bateria é composto por uma mistura de carbonatos orgânicos líquidos e sais de lítio.
- **O conteúdo das células de uma bateria aberta poderá causar irritação respiratória.** Respire ar fresco. Se os sintomas persistirem, procure assistência médica.



ATENÇÃO: risco de queimadura. O líquido da bateria poderá ser inflamável se for exposto a faíscas ou a uma chama.



ATENÇÃO: nunca tente abrir a bateria, seja qual for o motivo. Se a bateria estiver rachada ou danificada, não a insira no carregador. Não esmague, deixe cair nem danifique a bateria. Não utilize uma bateria ou um carregador que tenha sofrido um golpe brusco, uma queda, atropelamento ou danificada de algum modo (por exemplo, perfurada por um prego, atingida com um martelo ou pisada). Pode ocorrer um choque eléctrico ou electrocussão. As baterias danificadas devem ser devolvidas ao centro de assistência para reciclagem.



ATENÇÃO: perigo de incêndio. Quando armazenar ou transportar a bateria, não deixe que objectos metálicos entrem em contacto com os terminais expostos da bateria. Por exemplo, não coloque a bateria dentro de aventais, bolsos, caixas de ferramentas, caixas de kits de produtos, gavetas, etc., com pregos soltos, parafusos, chaves, etc.



CUIDADO: quando não utilizar a ferramenta, deve colocá-la de lado numa superfície estável, de modo a que ninguém tropece nem sofra uma queda. Algumas

ferramentas com baterias grandes ficam na vertical dentro da bateria, mas podem ser facilmente derrubadas.

Transporte



ATENÇÃO: perigo de incêndio. O transporte das pilhas pode dar origem a um incêndio se os terminais da pilha entrarem em contacto inadvertidamente com os materiais condutores. Quando transportar as pilhas, certifique-se de que os terminais da pilha estão protegidos e devidamente isolados de materiais que possam entrar em contacto com eles e causar um curto-circuito.

NOTA: As baterias de iões de lítio não devem ser colocadas em bagagem despachada.

As pilhas da DEWALT estão em conformidade com todas as regulamentações de expedição aplicáveis, de acordo com os padrões jurídicos e de indústria, que incluem as Recomendações da ONU sobre o transporte de mercadorias perigosas; disposições relativas a mercadorias perigosas da Associação do Transporte Aéreo Internacional (IATA), Regulamentações do código marítimo internacional para o transporte de mercadorias perigosas (IMDG) e o Acordo europeu relativo ao transporte rodoviário internacional de mercadorias perigosas (ADR). As pilhas de iões de lítio foram testadas de acordo com a secção 38,3 das Recomendações da ONU no que respeita ao Transporte de Mercadorias Perigosas: Manual de Ensaios e Critérios.

Na maioria dos casos, o envio de uma bateria DEWALT não terá de ser classificado como Material perigoso de Classe 9 totalmente regulado. Em geral, apenas os envios que contenham uma bateria de iões de lítio com uma taxa energética superior a 100 watt-horas (Wh) serão enviados como Classe 9 totalmente regulada. Todas as baterias de iões de lítio têm uma classificação de watt-horas assinalada na bateria. Além disso, devido às complexidades de regulamentação, a DEWALT não recomenda o envio de baterias de iões de lítio por transporte aéreo, independentemente da classificação de watt-horas. O envio de ferramentas com baterias (conjunto) enviado por transporte aéreo será isento se a classificação de watt-horas da bateria não for superior a 100 watts-horas. Independentemente de uma expedição ser considerada isenta ou totalmente regulamentada, é da responsabilidade do expedidor consultar as mais recentes regulamentações para a embalagem, etiquetagem/marcação e exigências de documentação.

As informações indicadas nesta secção do manual são fornecidas de boa fé e acredita-se que são precisas aquando da elaboração do documento. No entanto, não é fornecida qualquer garantia, expressa ou implícita. É da responsabilidade do comprador garantir que as respectivas actividades estão em conformidade com as regulamentações aplicáveis.

Transportar a bateria FLEXVOLT™

A bateria DEWALT FLEXVOLT™ tem dois modos: **Utilização e transporte.**

Modo de utilização: Quando a bateria FLEXVOLT™ não está instalada ou está instalada num equipamento DEWALT de 18 V, funciona como uma bateria de 18 V. Quando a bateria FLEXVOLT™ está instalada num equipamento de 54 V ou de

108 V (duas baterias de 54 V), funciona como uma bateria de 54 V.

Modo de transporte: Quando a tampa está montada na bateria FLEXVOLT™, isso significa que a bateria está no modo de transporte. Mantenha a tampa colocada quando transportar a bateria.

No modo Transporte, os conjuntos de células são desligados electricamente da bateria, o que dá origem a 3 baterias com uma capacidade nominal de watt-hora (Wh) mais reduzida, em comparação com 1 bateria com uma capacidade nominal de watt-hora. Esta capacidade superior de 3 baterias com uma capacidade nominal de watt-hora mais reduzida pode isentar a bateria de determinadas regras de transporte impostas às baterias de watt-hora de maior capacidade.

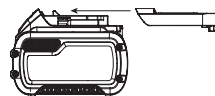

Por exemplo, a classificação Wh (watt-hora) de transporte pode indicar 3 x 36 Wh, o que significa 3 pilhas de 36 Wh cada.

Exemplo de marca de etiqueta de utilização e transporte



A classificação de Wh de utilização pode indicar 108 Wh (é necessário utilizar 1 pilha).

Recomendações de armazenamento

1. O melhor local de armazenamento será um local fresco e seco, afastado da luz directa do sol e de fontes de calor ou de frio. Para obter o máximo desempenho e a maior vida útil possíveis das baterias, guarde-as à temperatura ambiente quando não estiverem a ser utilizadas.
2. Para um armazenamento prolongado, é recomendável armazenar a bateria totalmente carregada num local fresco, seco e afastado do carregador para obter os melhores resultados.

NOTA: as baterias não devem ser armazenadas totalmente sem carga. É necessário recarregar a bateria antes de a utilizar.

Etiquetas no carregador e na bateria

Além dos símbolos indicados neste manual, os rótulos no carregador e na bateria podem apresentar os seguintes símbolos:



Leia o manual de instruções antes de utilizar este equipamento.



Consulte os **Dados técnicos** para ficar a saber o tempo de carregamento.



Não toque nos contactos com objectos condutores.



Não carregue baterias danificadas.



Não exponha o equipamento à água.



Mande substituir imediatamente quaisquer cabos danificados.



Carregue a bateria apenas com uma temperatura ambiente entre 4 °C e 40 °C.



Apenas para uso dentro de casa.



Desfaça-se da bateria de uma forma ambientalmente responsável.



Carregue as baterias da DEWALT apenas com os carregadores DEWALT concebidos para o efeito. O carregamento de baterias que não sejam as baterias específicas DEWALT com um carregador da DEWALT pode fazer com que rebentem ou dar origem a situações de perigo.



Não queime a bateria.



UTILIZAÇÃO (sem bolsa de transporte). Exemplo: a classificação de Wh indica 108 Wh (1 pilha com 108 Wh).



TRANSPORTE (com bolsa de transporte incorporada). Exemplo: a classificação de Wh indica 3 x 36 Wh (3 pilhas de 36 Wh).

Tipo de bateria

A(s) seguinte(s) SKU (Unidade de manutenção de stock) é/são alimentada(s) por uma bateria de 18 volts: DCN662

Podem ser utilizadas as seguintes baterias: DCB181, DCB182, DCB183, DCB183B, DCB183G, DCB184, DCB184B, DCB184G, DCB185, DCB187, DCB189, DCB546, DCB547, DCB548. Consulte os **Dados Técnicos** para obter mais informações.

Conteúdo da embalagem

A embalagem contém:

- 1 Pistola de pregos
- 3 Ponta sem marca
- 1 Carregador
- 1 Pilha de iões de lítio (modelos C1, D1, G1, L1, M1, P1, S1, T1, X1, Y1)
- 2 Pilhas de iões de lítio (modelos C2, D2, G2, L2, M2, P2, S2, T2, X2, Y2)
- 3 Pilhas de iões de lítio (modelos C3, D3, G3, L3, M3, P3, S3, T3, X3, Y3)
- 1 Manual de instruções
- *Verifique se a ferramenta, as peças ou os acessórios foram danificados durante o transporte.*
- *Leve o tempo necessário para ler atentamente e compreender todas as instruções neste manual antes de utilizar o equipamento.*

NOTA: As versões N e NT não são fornecidas com baterias ou carregador.

Símbolos na ferramenta

A ferramenta apresenta os seguintes símbolos:



Leia o manual de instruções antes de utilizar este equipamento.



Use uma protecção auditiva.



Use uma protecção ocular.



Comprimento dos pregos.



Grossura dos pregos.



Espessura do prego.



Capacidade do cartucho.



Não é necessária lubrificação adicional.



Tensão da ferramenta.



Ângulo do carregador: 0°.

Posição do Código de data (Fig. B)

O código de data **18**, o qual também inclui o ano de fabrico, está impresso na superfície do equipamento.

Exemplo:

2021 XX XX
Ano de fabrico

Descrição (Fig. A)



ATENÇÃO: nunca modifique a ferramenta eléctrica nem qualquer um dos seus componentes. Tal poderia resultar em danos ou ferimentos.

- | | |
|--|--|
| 1 Gatilho | 9 Gancho da correia reversível |
| 2 Bloqueio de segurança do gatilho | 10 Ponta de protecção |
| 3 Botão de ajuste da profundidade | 11 Armazenamento da ponta de protecção |
| 4 Indicadores luminosos/bateria fraca/encravamento | 12 Alavanca anti-bloqueio |
| 5 Patilha de desencravamento | 13 Indicador de profundidade do prego |
| 6 Activador de contacto | 14 Bateria |
| 7 Cartucho deslizante | 15 Patilha de libertação da bateria |
| 8 Interruptor de seleção de ressalto/acção rápida | 16 Impulsor |
| | 17 Parafuso do gancho da correia |

Utilização Adequada

A pistola de pregos de fixação sem fio foi concebida para fixar pregos em peças de madeira.

NÃO utilize a ferramenta em ambientes húmidos ou na presença de gases ou líquidos inflamáveis.

A pistola de pregos de fixação sem fio é uma ferramenta eléctrica profissional.

NÃO permita que crianças entrem em contacto com as mesmas. É necessária supervisão quando estas ferramentas forem manuseadas por utilizadores inexperientes.

- Este produto não deve ser utilizado por pessoas (incluindo crianças) que sofram de capacidades físicas, sensoriais ou mentais reduzidas, falta de experiência e/ou conhecimentos, a menos que estejam acompanhados de uma pessoa que se responsabilize pela sua segurança. As crianças nunca devem ficar sozinhas com este produto.

MONTAGEM E AJUSTES

 **ATENÇÃO:** para reduzir o risco de ferimentos graves, desligue a ferramenta e retire a bateria antes de efectuar quaisquer ajustes ou de retirar/instalar dispositivos complementares ou acessórios. Um accionamento acidental da ferramenta pode causar ferimentos.

 **ATENÇÃO:** utilize apenas baterias e carregadores DeWALT.

Gancho de correia (Fig. A)

As pistolas de pregos sem fio incluem um gancho da correia integrado e pode ser fixado em ambos os lados da ferramenta, para se adaptar a utilizadores destros ou esquerdinos.

Se não quiser utilizar o gancho, pode removê-lo da ferramenta.

Retirar o gancho da correia

- Retire a bateria da ferramenta.
- Para mudar a utilização da ferramenta da direita para a esquerda, basta retirar o parafuso **17** do lado oposto da ferramenta e montá-lo do outro lado.
- Volte a colocar a bateria.

 **ATENÇÃO:** retire os pregos do cartucho antes de efectuar quaisquer ajustes ou reparar esta ferramenta. Se não o fizer, podem ocorrer ferimentos graves.

 **CUIDADO:** quando não o estiver a utilizar, coloque a ferramenta de lado numa superfície estável, de modo a que ninguém tropece nem sofra uma queda. Algumas ferramentas com baterias grandes ficam na vertical dentro da bateria, mas podem ser facilmente derrubadas.

Inserir e retirar a bateria da ferramenta (Fig. B)

NOTA: para obter os melhores resultados, certifique-se de que a bateria **14** está totalmente carregada antes de a utilizar.

Instalar a bateria na pega da ferramenta

- Alinhe a bateria **14** com as calhas que se encontram dentro da pega da ferramenta (Fig. B).

- Faça-a deslizar para dentro da pega até a bateria ficar totalmente encaixada na ferramenta e certifique-se de que não se solta.

Retirar a bateria da ferramenta

- Prima a patilha de libertação da bateria **15** e puxe a bateria com firmeza para fora da pega da ferramenta.
- Insira a bateria no carregador, tal como descrito na secção do carregador indicada neste manual.

Baterias para o indicador do nível de combustível (Fig. B)

Algumas baterias DeWALT incluem um indicador de nível de combustível, composto por três indicadores luminosos LED verdes que indicam o nível de carga restante na bateria.

Para activar o indicador do nível de combustível, prima e mantenha premido o botão do indicador do nível de combustível **22**. Uma combinação dos três indicadores luminosos LED verdes acende-se, indicando o nível da carga restante. Se o nível da carga na bateria for inferior ao limite utilizável, o indicador do nível de combustível não se acende e é necessário voltar a carregar a bateria.

NOTA: o indicador do nível de combustível é apenas uma indicação da carga restante na bateria. Não indica o funcionamento da ferramenta e está sujeito a variações, com base nos componentes do produto, temperatura e aplicação do utilizador final.

FUNCIONAMENTO

Instruções de utilização

 **ATENÇÃO:** cumpra sempre as instruções de segurança e os regulamentos aplicáveis.

 **ATENÇÃO:** para reduzir o risco de ferimentos graves, desligue a ferramenta e retire a bateria antes de efectuar quaisquer ajustes ou de retirar/instalar dispositivos complementares ou acessórios. Um accionamento acidental da ferramenta pode causar ferimentos.

 **CUIDADO:** utilize apenas agrafos da DeWALT nesta ferramenta para garantir uma vida útil mais prolongada. As ferramentas da DeWALT são desenvolvidas para um melhor funcionamento com agrafos da DeWALT, concebidos para garantir a melhor compatibilidade possível.

Posição correcta das mãos (Fig. A, C)

 **ATENÇÃO:** para reduzir o risco de ferimentos graves, utilize **SEMPRE** a ferramenta com as suas mãos na posição correcta (exemplificada na figura).

 **ATENÇÃO:** para reduzir o risco de ferimentos graves, segure **SEMPRE** a ferramenta com segurança, antecipando uma reacção súbita por parte da mesma.

A posição correcta das mãos requer a colocação de uma mão na pega principal **19**, tal como indicado.

Seleção de modo

A pistola de pregos de fixação tem capacidade para disparar pregos através de atuação rápida ou sequencial. Antes de utilizar esta ferramenta, procure o interruptor de seleção para determinar o modo de atuação. Leia todas as instruções antes de selecionar o modo de atuação.

⚠️ ATENÇÃO: quando não fixar pregos, mantenha os dedos AFASTADOS do gatilho para evitar um disparo acidental dos agrafos. **NUNCA** transporte a ferramenta com o dedo no gatilho. No modo de ação rápida, a ferramenta dispara um prego se o ativador de contacto for acionado quando premir o gatilho.

Ação sequencial / (Fig. D)

Utilize o modo de atuação sequencial para fixar pregos de maneira intermitente, que requer um controlo muito cuidado e preciso da colocação e profundidade. O modo de atuação sequencial fornece a potência máxima de fluxo para fixar os pregos maiores.

Para utilizar a pistola de pregos no modo de atuação sequencial:

1. Deslize o interruptor seletor **8** para ativar o ícone / de um prego.
2. Pressione a ponteira totalmente contra a peça (o motor é ligado).
3. Puxe o gatilho (o prego é fixado na superfície de trabalho).
4. Liberte o gatilho.
5. Levante a ponteira da superfície de trabalho.
6. Repita os passos 2 a 4 para a próxima aplicação.

AVISO: o ativador de contacto tem de ser pressionado puxando o gatilho para cada prego, seguido da libertação do ativador de contacto e do gatilho depois de fixar cada prego.

Ação rápida // (Fig. D)

O modo de ação rápida foi concebido para fixar pregos rapidamente em superfícies planas e fixas e é mais eficaz para aplicações que requerem pregos mais pequenos.

Quando a ferramenta está no modo de atuação rápida, estão disponíveis dois métodos para utilizar a ferramenta: atuação no local e atuação rápida.

Deslize o interruptor seletor **8** para ativar o ícone // de três pregos.

Para utilizar a ferramenta com o método de atuação no local:

⚠️ ATENÇÃO: um prego é fixado sempre que prime o gatilho, desde que o ativador de contacto permaneça solto.

1. Prima o ativador de contacto contra a superfície de trabalho.
2. Liberte o gatilho.

Para utilizar a ferramenta com o método de atuação rápida:

1. Liberte o gatilho.
2. Empurre o ativador de contacto contra a superfície de trabalho. Desde que o gatilho esteja premido, a ferramenta fixa um prego sempre que o ativador de contacto for

libertado. Isto permite ao utilizador fixar vários pregos em sequência.

⚠️ ATENÇÃO: não mantenha o gatilho premido quando não utilizar a ferramenta. Mantenha o bloqueio de segurança do gatilho na posição de bloqueio quando a ferramenta não estiver a ser utilizada.

⚠️ ATENÇÃO: quando o motor da ferramenta estiver ligado, se puxar o gatilho ou premir o ativador de contacto pode ser disparado um prego.

Preparar a ferramenta

⚠️ ATENÇÃO: **NUNCA** utilize lubrificantes por pulverização ou por qualquer outro meio ou solventes de limpeza no interior da ferramenta. Isto pode afetar gravemente a vida útil e o desempenho da ferramenta.

NOTA: A bateria não está totalmente carregada quando a retira da embalagem. Siga as instruções indicadas (consulte **Carregar uma bateria**).

- **Leia a secção de Instruções de segurança deste manual.**
- Use proteção ocular e auricular.
- Certifique-se de que retira todos os agrafos do cartucho.
- Verifique se o ativador de contacto e os conjuntos de impulsores estão a funcionar correctamente. Não utilize a ferramenta se algum dos conjuntos não estiver a funcionar corretamente. **NUNCA** utilize a ferramenta se o ativador de contacto estiver fixado na posição de atuação.
- Nunca aponte a pistola de pregos na sua direção ou de outras pessoas.
- Insira a bateria totalmente carregada.

Utilizar o bloqueio do gatilho (Fig. E)

⚠️ ATENÇÃO: para reduzir o risco de ferimentos graves, liberte o gatilho quando não utilizar a ferramenta. Mantenha o bloqueio de segurança do gatilho BLOQUEADO na posição de bloqueio quando não utilizar a ferramenta.

⚠️ ATENÇÃO: para reduzir o risco de ferimentos graves, bloqueie o gatilho, retire a bateria da ferramenta e retire os pregos do cartucho antes de fazer ajustes.

Cada pistola de pregos DEWALT está equipada com um dispositivo de bloqueio do gatilho **2** que, quando é colocado para a direita, como indicado na Figura E, impede que a ferramenta dispare um prego, bloqueando o gatilho e transferindo a energia para o motor.

Quando o bloqueio do gatilho é premido para a esquerda, a ferramenta fica totalmente operacional. O bloqueio do gatilho deve estar sempre bloqueado quando efetuar ajustes ou se a ferramenta não for utilizada de imediato.

AVISO: não armazene a ferramenta com a bateria instalada. Para evitar danos na bateria e garantir a melhor duração da bateria, armazene as baterias fora da ferramenta ou do carregador num local fresco e seco.

Carregar a ferramenta (Fig. F)

 **ATENÇÃO:** nunca aponte a ferramenta na sua direcção ou de outras pessoas. Podem ocorrer ferimentos graves.

 **ATENÇÃO:** nunca coloque pregos com o ativador de contacto ou o gatilho ativados. Podem ocorrer ferimentos.

 **ATENÇÃO:** retire sempre a bateria antes de colocar ou retirar pregos. Podem ocorrer ferimentos graves.

1. Coloque os pregos através da ranhura na parte de trás do cartucho e através do grampo de fixação **20**.
2. Puxe o impulsor **16** que está por trás do cartucho de pregos e liberte-o.
3. Certifique-se de que o impulsor do cartucho **21** está atrás do último cartucho de pregos.

Descarregar a ferramenta (Fig. A, F)

 **ATENÇÃO:** o bloqueio do gatilho deve estar sempre bloqueado quando efectuar ajustes ou se a ferramenta não for utilizada.



1. Liberte o impulsor (16) para parar de aplicar força nos cartuchos de pregos.
2. Faça deslizar os cartuchos de prego para baixo e através da ranhura na parte de trás do cartucho.
3. Abra a patilha de desencravamento (5) na ponteira para certificar-se de que não existem pregos restantes.

Ajustar a profundidade (Fig. G)

A profundidade de fixação dos agrafos pode ser ajustada com o botão de ajuste da profundidade **3** na parte lateral da ferramenta.

 **ATENÇÃO:** para reduzir o risco de ferimentos graves causados por ativação acidental quando ajustar a profundidade, deve SEMPRE:

- Retirar a bateria.
- Engatar o bloqueio de segurança do gatilho.
- Evitar o contacto com o gatilho durante os ajustes.

1. Para fixar o prego com menos profundidade , rode o botão de ajuste da profundidade **3** longe da ponteira da pistola de pregos.
2. Para fixar um prego com mais profundidade , rode a roda de ajuste de profundidade **3** na ponteira da pistola de pregos.

Ponta sem marca (Fig. A)

Coloque a ponta sem marca **10** sobre o ativador de contacto **6** quando utilizar a ferramenta em madeira.

Coloque a ponta sem marca no suporte **11** sempre que não a utilizar.

 **ATENÇÃO:** certifique-se de que o desbloqueador do gatilho **2** está ativado e que o compartimento das pilhas foi removido antes de instalar ou remover a ponta sem marca.

Indicadores luminosos (Fig. H)

Estão disponíveis indicadores luminosos **4** em cada lado da pistola de pregos. Os indicadores luminosos acendem-se

depois de inserir a bateria, premir o gatilho ou libertar o ativador de contacto. Os indicadores luminosos desligam-se automaticamente 20 segundos se a ferramenta não for utilizada.

NOTA: Estes indicadores luminosos permitem iluminar a superfície de trabalho imediata e não se destinam a ser utilizados como lanternas.

Indicador de bateria fraca: Os indicadores luminosos à esquerda acendem-se quatro vezes consecutivas e depois apagam-se para indicar que a bateria está fraca.

Indicador de pregos encravados: Os indicadores luminosos à direita começam a piscar de maneira contínua se um prego ficar encravado na ponteira (consulte **Retirar um prego preso ou encravado**).

Retirar um prego preso ou encravado (Fig. A, F, I)

Se um prego ficar preso na ponteira ou a ferramenta encravar, os indicadores luminosos à direita começam a piscar em contínuo. Não aponte a ferramenta na sua direcção e siga estas instruções para resolver o problema:

1. Retire a bateria da ferramenta e ative o bloqueio de segurança do gatilho.
2. Pressione o impulsor **16** e retire os pregos carregados.
3. Levante a patilha de desencravamento **5** e depois puxe-a para cima para abrir o compartimento da ponteira.
4. Retire o prego dobrado, utilizando um alicante se necessário.
5. Se a lâmina acionadora estiver virada para baixo, rode a alavanca de libertação de encravamento **12** exercendo força suficiente para deslizá-la por completo para a outra extremidade da ranhura nos compartimentos.
6. Feche o compartimento da ponteira e encaixe o pino da patilha debaixo dos dois braços na ponteira. Empurre a patilha até ficar bloqueada.
7. Volte a colocar a bateria. **NOTA:** A ferramenta será desligada e só será reposta depois de retirar e voltar a colocar a bateria.
8. Volte a inserir os pregos no cartucho (consulte **Carregar a ferramenta**). **NOTA:** Se os pregos continuarem a ficar encravados com frequência na ponteira, peça a um centro de assistência autorizado da DEWALT para reparar a ferramenta.

Funcionamento em tempo frio

Quando utilizar ferramentas em temperaturas negativas:

1. Mantenha a ferramenta o mais quente possível antes de a utilizar.
2. Experimente a ferramenta 5 ou 6 vezes num pedaço de madeira antes de a utilizar.

Funcionamento em tempo quente

A ferramenta deve funcionar normalmente. No entanto, mantenha a ferramenta afastada de luz solar direta porque o excesso de calor pode deteriorar os amortecedores e outras peças de borracha, o que pode resultar numa manutenção mais prolongada.

MANUTENÇÃO

A sua ferramenta eléctrica da foi concebida para funcionar durante um longo período de tempo com uma manutenção mínima. Uma utilização continuamente satisfatória depende de uma manutenção apropriada da ferramenta e de uma limpeza regular.



ATENÇÃO: *para reduzir o risco de ferimentos graves, desligue a ferramenta e retire a bateria antes de efectuar quaisquer ajustes ou de retirar/instalar dispositivos complementares ou acessórios. Um accionamento acidental da ferramenta pode causar ferimentos.*

O carregador e a bateria não são passíveis de reparação.



Lubrificação

A sua ferramenta eléctrica não necessita de lubrificação adicional.



Limpeza



ATENÇÃO: *retire os detritos e as partículas da caixa da unidade com ar comprimido seco sempre que houver uma acumulação de detritos dentro das aberturas de ventilação e à volta das mesmas. Use uma protecção ocular e uma máscara contra o pó aprovadas ao efectuar este procedimento.*



ATENÇÃO: *nunca utilize dissolventes ou outros químicos abrasivos para limpar as peças não metálicas da ferramenta. Estes químicos poderão enfraquecer os materiais utilizados nestas peças. Utilize um pano humedecido apenas com água e sabão suave. Nunca deixe entrar qualquer líquido para dentro da ferramenta. Da mesma forma, nunca mergulhe qualquer peça da ferramenta num líquido.*

Acessórios opcionais



ATENÇÃO: *uma vez que apenas foram testados com este produto os acessórios disponibilizados pela DEWALT, a utilização de outros acessórios com esta ferramenta poderá ser perigosa. Para reduzir o risco de ferimentos, apenas deverão ser utilizados acessórios recomendados pela DEWALT com este produto.*

Consulte o seu revendedor para obter mais informações sobre os acessórios apropriados.

Resolução de problemas

Se achar que a sua ferramenta não está a funcionar correctamente, siga as instruções abaixo. Se estas indicações não resolverem o problema, contacte o seu agente de reparação.

A ferramenta não funciona.

Os indicadores luminosos não acendem.

Verifique se o bloqueador do gatilho não está ativado.

- Verifique o nível da bateria (consulte a secção **Baterias para o indicador do nível de combustível** deste manual).
- Remova a bateria, espere 5 segundos (no mínimo) e volte a inseri-la.

Os indicadores luminosos estão acesos mas o motor não arranca.

- Certifique-se de que o ativador de contacto e o gatilho estão soltos e, em seguida, acione apenas o ativador de contacto.
- Verifique o interruptor de seleção de modo.
- Verifique o nível da bateria (consulte a secção **Baterias para o indicador do nível e de combustível** e **Indicador de bateria fraca** deste manual).

Os indicadores luminosos estão ligados, o motor trabalha, mas a ferramenta não insere os fixadores.

- Verifique o interruptor de seleção de modo.
- Verifique se foi introduzido o tipo correto de fixadores no carregador, e se o impulsor está a empurrar o fixador.
- Verifique se os indicadores luminosos estão defeituosos (substitua a bateria ou retire os pregos encravados, se necessário (Consulte as secções **Indicador de bateria fraca** e **Retirar um prego encravado** neste manual).
- Verifique se o ativador de contacto e impulsor de pregos se deslocam livremente (consulte a secção **Preparar a ferramenta** deste manual).

NOTA: A alavanca anti bloqueio deve ser utilizada para repor o mecanismo. O desbloqueador do gatilho poderá também ter de ser programado para repor o controlo eletrónico. Estes requisitos são indicados pelos indicadores luminosos da ferramenta.

Os indicadores luminosos estão ligados, o motor trabalha, mas a ferramenta não insere completamente os fixadores.

- Regule a profundidade de fixação (consulte a secção **Regular a profundidade** neste manual).
- Altere a ferramenta para o modo seq., caso ainda não esteja.
- Selecione o comprimento/material dos fixadores adequado.
- Verifique o nível da bateria (consulte a secção **Baterias para o indicador do nível e de combustível** e **Indicador de bateria fraca** deste manual).
- Limpe o adaptador com ar comprimido. Não utilize lubrificantes.
- Limpe o carregador com ar comprimido.
- O conjunto da lâmina do impulsor pode estar danificado/gasto. Contacte o seu agente de reparação se os passos acima indicados não resolverem o seu problema.

NOTA: A alavanca anti bloqueio deve ser utilizada para repor o mecanismo. O desbloqueador do gatilho poderá também ter de ser programado para repor o controlo eletrónico. Estes requisitos são indicados pelos indicadores luminosos da ferramenta.

Os fixadores encravam na ferramenta.

Verifique se foi adequadamente introduzido o tipo correto de fixadores no carregador, e se o impulsor está a empurrar o fixador.

- Selecione o comprimento/material dos fixadores adequado.
- Limpe o adaptador (consulte a secção **Soltar um prego encravado** deste manual).
- Limpe o carregador com ar comprimido.
- O conjunto da lâmina do impulsor pode estar danificado/gasto. Contacte o seu agente de reparação se os passos acima indicados não resolverem o seu problema.

NOTA: A alavanca anti bloqueio deve ser utilizada para repor o mecanismo. O desbloqueador do gatilho poderá também ter de ser programado para repor o controlo eletrónico. Estes requisitos são indicados pelos indicadores luminosos da ferramenta.

Proteger o meio ambiente



Recolha separada. Os produtos e baterias indicados com este símbolo não devem ser eliminados em conjunto com resíduos domésticos comuns.

Os produtos e as baterias contêm materiais que podem ser recuperados ou reciclados, o que reduz a procura de matérias-primas. Recicle o equipamento eléctrico de acordo com as disposições locais. Estão disponíveis mais informações em www.2helpU.com.

Bateria recarregável

Esta bateria de longa duração tem de ser recarregada quando deixar de produzir energia suficiente nas tarefas que anteriormente eram realizadas com facilidade. No fim da sua vida útil, elimine-a com o devido respeito pelo meio ambiente:

- Descarregue completamente a bateria e em seguida retire-a da ferramenta.
- As baterias de iões de lítio são recicláveis. Entregue-as ao seu fornecedor ou coloque-as num ecoponto. As baterias recolhidas serão recicladas ou eliminadas correctamente.

18 V XR 16 GA VIIMEISTELYNAULAIN-NAULAUSKONE DCN662

Onnitelut!

Olet valinnut DEWALT-työkalun. Monien vuosien kokemus, huolellinen tuotekehitys ja innovaatiot tekevät DEWALT-työkaluista luotettavia kumppaneita ammattilaisille.

Tekniset tiedoissa

		DCN662
Jännite	V _{oc}	18
Tyyppi		1
Akkutyyppi		Litiumioni
Käyttötila		Sarja/Isku
Kiinnittimet		
Pituus	mm	32–64
Varren halkaisija	mm	1,6
Kulma		0°
Työenergia	J	48
Paino (ilman akkua)	kg	2,4
Ääni- ja/tai värinäarvot (triaksiainen vektorisumma) seuraavan mukaisesti EN60745-2-16: mukaisesti:		
L _{pa} (äänenpainetaso)	dB(A)	83
L _{wa} (äänitehotaso)	dB(A)	94
K (määritetyn äänitason epävarmuus)	dB(A)	3
Tärinäpäästöarvo a _h =		
	m/s ²	2,5
Vaihtelu K =		
	m/s ²	1,5

Tässä käyttöohjeessa ilmoitetut värinä- ja/tai äänitasot on mitattu standardin EN60745 mukaisesti. Niitä voidaan käyttää verrattaessa työkaluja keskenään. Sitä voidaan käyttää arvioitaessa altistumista.

VAROITUS: Ilmoitetut värinä- ja/tai äänitasot esiintyvät käytettäessä työkalua sen varsinaiseen käyttötarkoitukseen. Tärinä- ja/tai äänitasot voivat vaihdella, jos työkalua käytetään johonkin muuhun tarkoitukseen, siihen on kiinnitetty muita lisävarusteita tai sitä on hoidettu huonosti. Tämä voi vaikuttaa merkittävästi altistumiseen imuria käytettäessä. Tärinälle ja/tai äänelle altistumisen tason arvioinnissa tulee myös ottaa huomioon ne ajat, jolloin työkalusta katkaistaan virta tai se toimii tyhjäkännillä. Tämä voi vähentää merkittävästi altistumistasoa työkalua käytettäessä. Työkalun käyttäjän altistumista tärinälle ja/tai äänelle voidaan vähentää merkittävästi pitämällä työkalu ja sen varusteet kunnossa, pitämällä kädet lämpiminä (tärinää varten) ja kiinnittämällä huomiota työn jaksottamiseen.

EU-yhdenmukaisuusilmoitus

Konedirektiivi



18 V XR 16 GA viimeistelynaulain-naulauskone DCN662

DEWALT vakuuttaa, että nämä tuotteet täyttävät seuraavat määräykset:

2006/42/EU, EN60745-1:2009+A11:2010, EN60745-2-16:2010.

Nämä tuotteet täyttävät direktiivin 2014/30/EY ja 2011/65/EY vaatimukset. Saat lisätietoja ottamalla yhteyden DEWALTiin. Osoitteet näkyvät käyttöohjeen takasivulla.

Allekirjoittaja vastaa **Teknisistä tiedoista** ja antaa tämän vakuutuksen DEWALTin puolesta.

Markus Rompel

Tekninen päällikkö

DEWALT, Richard-Klinger-Strasse 11,

65510, Idstein, Germany

08.01.2021



VAROITUS: Loukkaantumiskäytön vähentämiseksi lue tämä käyttöohje.

Määritykset: Turvallisuusohjeet

Alla näkyvät selitykset liittyvät turvallisuuteen. Lue käyttöohje ja kiinnitä huomiota näihin symboleihin.



VAARA: Varoittaa välittömästä vaaratilanteesta, jolloin vaarana on **kuolema tai vakava henkilövahinko**.



VAROITUS: Varoittaa mahdollisesta vaaratilanteesta, jolloin olemassa on **hengenvaara tai vakavan henkilövahingon mahdollisuus**.



HUOMIO: Varoittaa mahdollisesta vaaratilanteesta, jolloin vaarana on **lievä tai keskivakava loukkaantuminen**.

HUOMAUTUS: Viittaa menettelyyn, joka ei välttämättä aiheuta henkilövahinkoa mutta voi aiheuttaa omaisuusvahingon.



Sähköiskun vaara.



Tulipalon vaara.

Akkua				Laturit/Latausajat (minuutteina)									
Kat. #	V _{DC}	Ah	Paino (kg)	DCB104	DCB107	DCB112	DCB113	DCB115	DCB116	DCB117	DCB118	DCB132	DCB119
DCB546	18/54	6,0/2,0	1,05	60	270	170	140	90	80	40	60	90	X
DCB547	18/54	9,0/3,0	1,46	75*	420	270	220	135*	110*	60	75*	135*	X
DCB548	18/54	12,0/4,0	1,44	120	540	350	300	180	150	80	120	180	X
DCB181	18	1,5	0,35	22	70	45	35	22	22	22	22	22	45
DCB182	18	4,0	0,61	60/40**	185	120	100	60	60/45**	60/40**	60/40**	60	120
DCB183/B/G	18	2,0	0,40	30	90	60	50	30	30	30	30	30	60
DCB184/B/G	18	5,0	0,62	75/50**	240	150	120	75	75/60**	75/50**	75/50**	75	150
DCB185	18	1,3	0,35	22	60	40	30	22	22	22	22	22	40
DCB187	18	3,0	0,54	45	140	90	70	45	45	45	45	45	90
DCB189	18	4,0	0,54	60	185	120	100	60	60	60	60	60	120

*Päivämääräkoodi 201811475B tai myöhempi

**Päivämääräkoodi 201536 tai myöhempi

SÄHKÖTYÖKALUN YLEISET TURVALLISUUSVAROITUKSET



VAROITUS: Lue kaikki tämän sähkötyökalun mukana toimitetut varoitukset, käyttöohjeet ja tekniset tiedot. Jos kaikkia ohjeita ei noudateta, on olemassa sähköiskun, tulipalon ja/tai vakavan henkilövahingon vaara.

SÄILYÄ KAIKKI VAROITUKSET JA OHJEET MYÖHEMPÄÄ KÄYTTÖÄ VARTEN

Näissä varoituksissa käytettävä sähkötyökalu-ilmausta viittaa verkkovirtaan yhdistettävään tai akkukäyttöiseen työkaluun.

1) Työskentelyalueen Turvallisuus

- Pidä työskentelyalue siistinä ja kirkkaasti valaistuna.** Onnettomuuksia sattuu herkemmin epäsiistissä tai huonosti valaistussa ympäristössä.
- Älä käytä sähkötyökaluja, jos on olemassa räjähdysvaara esimerkiksi syttyvien nesteiden, kaasujen tai pölyn vuoksi.** Sähkötyökalujen aiheuttamat kipinät voivat sytyttää pölyn tai kaasut.
- Pidä lapset ja sivulliset kaukana käyttäessäsi sähkötyökalua.** Keskittymiskyvyn herpaantuminen voi aiheuttaa hallinnan menettämisen.

2) Sähköturvallisuus

- Pistokkeen ja pistorasian on vastattava toisiaan. Älä koskaan tee pistokkeeseen mitään muutoksia. Älä yhdistä maadoitettua sähkötyökalua jatkojohtoon.** Sähköiskun vaara vähenee, jos pistokkeisiin ei tehdä muutoksia ja ne yhdistetään vain niille tarkoitettuihin pistorasioihin.
- Älä kosketa maadoituksessa käytettäviin pintoihin, kuten putkiin, lämpöpattereihin ja jäähdytyslaitteisiin.** Voit saada sähköiskun, jos kehoosi on maadoitettu.
- Älä altista sähkötyökaluja sateelle tai kosteudelle.** Sähkötyökaluun menevä vesi lisää sähköiskun vaaraa.

- Älä vaurioita sähköjohtoa. Älä kannata työkaluja sähköjohtosta tai vedä pistoketta pistorasiasta sähköjohtoa avulla. Pidä sähköjohto kaukana kuumuudesta, öljystä, terävistä reunoista tai liikkuvista osista.** Vaurioituneet tai sotkeutuneet johdot lisäävät sähköiskun vaaraa.
- Jos käytät sähkötyökalua ulkona, käytä vain ulkokäyttöön tarkoitettua jatkojohtoa.** Ulkokäyttöön tarkoitettua sähköjohtoa käyttäminen vähentää sähköiskun vaaraa.
- Jos sähkötyökalua on käytettävä kosteassa paikassa, käytä vikavirtasuojaa.** Tämä vähentää sähköiskun vaaraa.

3) Henkilösuojaus

- Käyttäessäsi sähkötyökalua pysy valppaana, keskity työhön ja käytä tervettä järkeä. Älä käytä tätä työkalua ollessasi väsynyt tai alkoholin, huumeiden tai lääkkeiden vaikutuksen alaisena.** Keskittymisen herpaantuminen hetkeksikin sähkötyökalua käytettäessä voi aiheuttaa vakavan henkilövahingon.
- Käytä henkilösuojausvarusteita. Käytä aina suojalaseja.** Hengityssuojaimen, liukumattomien turvajalkineiden, kypärän ja kuulosuojaimen käyttäminen vähentää henkilövahinkojen vaaraa.
- Estä tahaton käynnistäminen. Varmista, että virtakytkin on OFF-asennossa, ennen kuin kytket sähkötyökalun pistorasiaan, yhdistät siihen akun, nostat työkalun käteesi tai kannat sitä.** Sähkötyökalun kantaminen sormi virtakytkimellä lisää onnettomuusvaaraa.
- Poista kaikki säätöavaimet tai vääntimet ennen sähkötyökalun käynnistämistä.** Sähkötyökalun pyöriivään osaan jäänyt säätöavain tai väännin voi aiheuttaa henkilövahingon.
- Älä kurkottele. Seiso aina vakaasti tasapainossa.** Näin voit hallita sähkötyökalua paremmin odottamattomissa tilanteissa.

- f) **Pukeudu oikein. Älä käytä löysiä vaatteita tai koruja. Pidä hiukset, vaatteet ja kädet loitolla liikkuvista osista.** Löysät vaatteet, korut tai pitkät hiukset voivat tarttua liikkuviin osiin.
- g) **Jos käytettävissä on laitteita pölyn ottamiseksi talteen, käytä niitä.** Pölyn ottaminen talteen voi vähentää pölyn aiheuttamia vaaroja.
- h) **Vaikka käyttäisit usein erilaisia työkaluja, vältä liiallista itsevarmuutta ja huomioi aina työkalun turvallisuusohjeet.** Epähuomiossa suoritettut toimenpiteet voivat johtaa vakaviin henkilövahinkoihin sekunnin murto-osassa.

4) Sähkötyökaluista Huolehtiminen

- a) **Älä kohdistaa sähkötyökaluun liikaa voimaa. Valitse käyttötarkoituksen kannalta oikea sähkötyökalu.** Sähkötyökalu toimii paremmin ja turvallisemmin, kun sitä käytetään sille suunniteltuun käyttötarkoitukseen.
- b) **Älä käytä työkalua, jos virtakytkin ei toimi.** Jos sähkötyökalua ei voi hallita kytkimen avulla, se on vaarallinen ja se on korjattava.
- c) **Irrota sähkötyökalun pistoke pistorasiasta ja/ tai irrota sen akku (jos irrotettavissa) ennen säätämistä, varusteiden vaihtamista tai sähkötyökalun asettamista säilytykseen.** Näin voit vähentää vahingossa käynnistymisen aiheuttaman henkilövahingon vaaraa.
- d) **Varastoi sähkötyökaluja lasten ulottumattomissa. Älä anna sähkötyökaluihin tottumattomien tai näihin ohjeisiin perehtymättömien henkilöiden käyttää sähkötyökaluja.** Sähkötyökalut ovat vaarallisia kouluttamattomien käyttäjien käsissä.
- e) **Pidä sähkötyökalut kunnossa. Tarkista liikkuvat osat, niiden kiinnitys, osien eheys ja muut toimintaan vaikuttavat tekijät. Jos havaitset vaurioita, korjauta sähkötyökalu ennen niiden käyttämistä.** Huonosti kunnossapidetyt sähkötyökalut aiheuttavat onnettomuuksia.
- f) **Pidä leikkaavat pinnat terävinä ja puhtaina.** Kunnossa pidettyjen leikkaavien teräviä reunoja sisältävien työkalut todennäköisyys jumiutua vähenee, ja niitä on helpompi hallita.
- g) **Käytä sähkötyökalua ja sen tarvikkeita, kuten poranteriä, näiden ohjeiden mukaisesti. Ota työskentelyolosuhteet ja tehtävä työ huomioon.** Jos sähkötyökalua käytetään näiden ohjeiden vastaisesti, voi syntyä vaaratilanne.
- h) **Pidä kahvat ja tartuntapinnat kuivina, puhtaina sekä öljyttöminä ja rasvattomina.** Liukkaat kahvat ja pinnat heikentävät työkalun hallinnan ja ohjauksen turvallisuutta odottamattomissa tilanteissa.

5) Akkukäyttöisten Työkalujen Käyttäminen ja Niistä Huolehtiminen

- a) **Käytä ainoastaan valmistajan suosittelemaa latauslaitetta.** Tietyn tyyppiselle akulle soveltuva

latauslaite voi aiheuttaa tulipalon vaaran käytettynä yhdessä toisen akun kanssa.

- b) **Käytä sähkötyökalussa vain siihen tarkoitettuja akkuja.** Muiden akkujen käyttäminen voi aiheuttaa tulipalon tai onnettomuuden vaaran.
- c) **Kun akku ei ole käytössä, pidä se poissa muiden metalliesineiden läheltä, kuten paperiliittimien, kolikoiden, avainten, naulojen, ruuvien tai muiden pienten esineiden läheltä. Ne voivat oikosulkea akun navat.** Akun napojen oikosulkeminen voi aiheuttaa palovamman tai tulipalon.
- d) **Oikosulku voi aiheuttaa nesteen vuotamisen akusta. Vältä koskemasta tähän nesteeseen. Jos nestettä pääsee vahingossa iholle, huuhtelee vedellä. Jos tätä nestettä pääsee silmään, ota yhteys lääkäriin.** Akkuneste voi ärsyttää tai aiheuttaa palovamman.
- e) **Vaurioitunutta tai muokattua akkua tai työkalua ei saa käyttää.** Vaurioituneissa tai muokatuissa akuissa voi esiintyä odottamattomia häiriöitä, jotka voivat aiheuttaa tulipaloja, räjähdysvaaroja tai henkilövahinkoja.
- f) **Akku ja työkalu tulee suojata tulelta sekä liian korkealta lämpötilalta.** Mikäli akku altistuu tulelle tai yli 130 °C lämpötilalle, seurauksena voi olla räjähdys.
- g) **Noudata kaikkia latausohjeita, akkua tai työkalua ei saa ladata ohjeissa annettujen lämpötilavälien ulkopuolella.** Virheellisen latauksen tai annettujen lämpötilavälien ulkopuolella lataamisen seurauksena akku voi vaurioitua ja tulipalovaara kasvaa.

6) Huolto

- a) **Korjauta työkalu valtuutetulla asentajalla. Varaosina on käytettävä vain alkuperäisiä vastaavia osia.** Tämä varmistaa sähkötyökalun turvallisuuden.
- b) **Vaurioituneita akkuja ei saa koskaan huoltaa.** Ainoastaan valmistaja tai valtuutetut huoltoliikkeet saavat huoltaa akkuja.

Naulauskoneen turvallisuutta koskevia varoituksia

- **Toimi aina oletuspohjalta, että työkalussa on kiinnittimiä.** Naulauskoneen huolimaton käsittely voi johtaa naulojen odottamattomaan laukaisemiseen ja henkilövahinkoihin.
- **Älä osoita työkalulla itseäsi tai ketään lähetyvillä olevaa henkilöä.** Odottamaton laukaisemisen yhteydessä laitteesta sinkoa naula, joka voi aiheuttaa henkilövahinkoja.
- **Älä laukaise työkalua, ellei se ole tiiviisti työkalupalletta vasten.** Jos työkalu ei ole kiinni työkalupalletissa, kiinnitin saattaa ponnahtaa irti kohteesta.
- **Irrota työkalu virtalähteestä, jos kiinnitin juuttuu työkalun sisään.** Kun poistat kiinni jääneen naulan, naulauskone voi kytkeytyä vahingossa päälle, jos se on liitetty sähköverkkoon.
- **Ole varovainen poistaessasi juuttunutta kiinnintä.** Mekanismi voi olla paineistetussa tilassa ja laukaista

kiinni juuttuneen kiinnittimen hyvin voimallisesti sitä vapautettaessa.

- **Älä käytä tätä naulauskonetta sähköjohtojen kiinnittämiseen.** Sitä ei ole tarkoitettu sähkökaapeleiden asentamiseen, vaan se voi vahingoittaa sähkökaapeleiden eristeitä ja aiheuttaa sähköiskun tai tulipalon vaaran.

Turvallisuusmääräykset viimeistelynaulaimille

- **Toimi aina oletuspuhjalta, että työkalussa on kiinnittimiä.** Naulauskoneen huolimaton käsittely voi johtaa naulojen odottamattomaan laukaamiseen ja henkilövahinkoihin.
 - **Älä osoita työkalulla itseäsi tai ketään lähetyillä olevaa henkilöä.** Vahingossa laukaistu kiinnitin voi aiheuttaa vahingon.
 - **Älä laukaise työkalua, ellei se ole tiiviisti työkappaletta vasten.** Jos työkalu ei ole kiinni työkappaleesta, kiinnitin saattaa ponnahtaa irti kohteesta.
 - **Irrota työkalu virtalähteestä, jos kiinnitin juuttuu työkalun sisään.** Kun poistat kiinni jääneen naulan, naulauskone voi kytkeytyä vahingossa päälle, jos se on liitetty sähköverkkoon.
 - **Ole varovainen poistaessasi juuttunutta kiinnitintä.** Mekanismi voi olla paineistetussa tilassa ja laukaista kiinni juuttuneen kiinnittimen hyvin voimallisesti sitä vapautettaessa.
 - **Älä käytä tätä naulainta sähköjohtojen kiinnittämiseen.** Sitä ei ole tarkoitettu sähkökaapeleiden asentamiseen, vaan se voi vahingoittaa sähkökaapeleiden eristeitä ja aiheuttaa sähköisku- tai tulipalovaaran.
 - Käytä aina suojalaseja.
 - Käytä aina kuulonsuojaimia.
 - Käytä vain käyttöohjeessa määriteltyjä kiinnittimiä.
 - Älä käytä alustoja työkalun kiinnittämiseksi tukeen.
 - Älä pura mitään kiinnitystyökalun osaa, kuten kärkilaukaisinta, tai estä sen toimintaa.
 - Ennen jokaista käyttöä tarkasta että turva- ja laukaismekanismit toimivat oikein ja että kaikki mutterit ja ruuvit ovat tiukalla.
 - Älä käytä työkalua vararana.
 - Älä käytä DCN662 -työkalua
 - kun vaihdat yhdestä työskentelykohteesta toiseen ja joudut käyttämään rakennustelineitä, portaita, tikkaita tai tikkaiden kaltaisia rakenteita, esim. kattoruoteita jne.
 - laatikoiden tai kuljetuslaatikoiden sulkemiseen,
 - turvallisuusjärjestelmien kiinnittämiseen kuljetuksen aikana, esim. ajoneuvoissa, vaunuissa jne.
- Tarkista poikkeukset paikallisista työpaikkasääädöksistä.
- Tarkista aina paikallisen työpaikan määräykset.
 - Älä koskaan osoita toimivaa naulainta itseäsi tai muita henkilöitä kohden.

- Pidä työskennellessäsi työkalua siten, että päälle tai vartalolle ei voi aiheutua vammoja mahdollisesta rekylyistä, jota voi ilmetä virtalähteen ongelmien takia tai työkappaleesta olevien kovien kohtien takia.
- Älä koskaan laukaise naulainta tyhjään tilaan.
- Kanna työkalu työskentelyalueella työpisteeseen vain yhdestä kahvasta pitäen, eikä koskaan liipaisin viritettynä.
- Ota huomioon työskentelyalueen olosuhteet. Kiinnittimet voivat tulla läpi ohuista työkappaleista tai luiskahtaa pois niiden kulmista ja reunoilta, ja aiheuttaa sitä kautta vaaratilanteita ihmisille.
- Älä lyö kiinnittimiä työkappaleen reunojen lähelle.
- Älä lyö kiinnittimiä aikaisempien kiinnittimien päälle.

Naulauskoneen lisäturvavaroitukset



VAROITUS: Noudata naulauskoneen käytön aikana kaikkia alla annettuja varotoimenpiteitä kuoleman- ja henkilövahinkovaaran välttämiseksi. Lue kaikki ohjeet ennen työkalun käyttöä ja varmista, että ymmärrät ne.



VAROITUS: ÄLÄ KOSKAAN suihkuta tai levitä muulla tavoin voiteluaineita tai liuottimia työkalun sisälle. Tämä voi vaikuttaa huomattavasti työkalun käyttökään ja tehoon.



VAROITUS: Jos työkalu on pudotettu tai epäilet työkalun vaurioituneen, tarkista työkalun toiminta ohjekirjan **Tilan valinta** -osion ohjeita noudattaen. Jos työkalu ei toimi ohjekirjan mukaisesti, lopeta työkalun käyttö ja vie se huoltoon valtuutettuun DEWALT-huoltopalveluun.

- **Tartu kiinni työkalun eristetyistä tartuntapinnoista, jos kiinnittimiä kiinnitettäessä on vaara osua piilossa oleviin johtoihin.** Kosketus jännitteelliseen johtoon tekee jotkut työkalun näkyvillä olevat metalliosat jännitteellisiksi, ja ne aiheuttavat sähköiskun työkalun käyttäjälle.
- **Käytä aina asianmukaisia kuulonsuojaimia ja muita suojarusteita käytön aikana.** Joissakin olosuhteissa ja käytön kestäessä tietyin aikaa nämä tuote voi vaikuttaa kuulon heikentymiseen.
- Irrota akku työkalusta, kun sitä ei käytetä. Irrota aina akku ja kiinnittimet lippaasta ennen alueelta poistumista tai työkalun antamista toiselle käyttäjälle. Älä kuljeta työkalua toiselle työalueelle akun ollessa paikoillaan, jos kuljetuksen aikana on käytettävä rakennustelineitä, portaita, tikkaita tai vastaavia. Älä suorita säätöjä, huoltotoimenpiteitä tai poista kiinni juuttuneita kiinnittimiä akun ollessa paikoillaan.
- **Älä poista tai käsittele työkalua, liipaisinta, liipaisimen lukitusta tai kärkilaukaisinta tai aiheuta muutoin niihin toimintahäiriöitä.** Älä teippaa tai sido liipaisinta tai kärkilaukaisinta päälle-asentoon. Älä poista kärkilaukaisimen joustia. Tarkista liipaisimen ja kärkilaukaisimen vapaa liike päivittäin. Muutoin vaarana on kontrolloimaton laukeaminen.
- **Tarkista työkalu ennen sen käyttöä. Älä käytä työkalua, jos työkalun, liipaisimen, liipaisimen lukituksen tai kärkilaukaisimen jokin osa ei toimi, jokin osa on irti tai ei toimi oikein tai jos jokin osaa on muutettu.**

Vaurioituneet tai puuttuvat osat on korjattava tai vaihdettava ennen käyttöä. Katso kohta **Huolto**.

- **Älä muuta tai muokkaa työkalua millään tavalla.**
- **Toimi aina oletuspohjalta, että työkalussa on kiinnittimiä.**
- **Älä koskaan suuntaa työkalua muihin työntekijöihin tai itseesi päin.** Laitteella ei saa pilailia! Varmista aina työturvallisuus! Työkalua on aina pidettävä työvälineenä.
- **Älä kuljeta työkalua paikasta toiseen liipaisimesta kiinni pitäen.** Muutoin työkalu voi lauetta vahingossa.
- **Käytä aina liipaisimen lukitusta, kun työkalu ei ole käytössä.** Liipaisimen lukituksella estetään työkalun laukeaminen vahingossa.
- **Älä kurkottele.** Varmista aina tukeva jalansija ja hyvä tasapaino. Tasapainon menetyks voi aiheuttaa henkilövahingon.
- **Käytä työkalua ainoastaan sen suunniteltuun käyttötarkoitukseen.** Älä laukaise kiinnittimiä ilmaan, betoniin, kivimateriaaliin, erittäin koviin puumateriaaleihin, oksiin tai muihin liian koviin materiaaleihin, joita kiinnitin ei läpäise. Älä käytä työkalun runkoa tai yläkantta vasarointiin. Työkalusta laukeavat kiinnittimet voivat sinkoutua odottamattomalla tavalla ja aiheuttaa henkilövahinkoja.
- **Pidä sormet aina kaukana kärkilaukaisimesta työntökappaleen odottamattoman vapautumisen ja siitä aiheutuvien henkilövahinkojen välttämiseksi.**
- Käytä työkalua aina puhtaalla ja hyvin valaistulla alueella. Varmista korkealla (esim. katolla) työskennellessä, ettei työstettävällä pinnalla ole roskia ja että jalansija on hyvä.
- **Älä kiinnitä kiinnittimiä materiaalin reunan lähelle.** Työstökappale voi haljeta ja aiheuttaa kiinnittimen ponnahtamisen, jolloin vaarana ovat henkilövahingot. Huomaa, että naula voi mennä puun syiden mukaisesti, jolloin se voi tulla odottamattomasti ulos työstömateriaalin sivulta. Kohdistaa naulan terä kohtisuoraan puun syyhyyn nähdessä henkilövahinkovaaran välttämiseksi.
- **Älä kiinnitä nauvoja muiden kiinnittimien päälle tai pidä työkalua liian jyrkässä kulmassa.** Voimakas takaisku, kiinni juuttuneet kiinnittimet tai kimpoavat naulat voivat aiheuttaa henkilövahinkoja.
- **Pidä kädet ja kehonosat kaukana välittömältä työalueelta.** Pitele työstökappaleita tarvittaessa puristimilla käsien ja kehonosien pitämiseksi kaukana vaara-alueelta. Varmista, että työstökappale on kiinnitetty hyvin ennen kuin painat naulauskoneen materiaalia vasten. Kärkilaukaisin voi aiheuttaa työstömateriaalin siirtymisen odottamattomasti.
- **Älä käytä työkalua, jos alueella on syttyvää pölyä, kaasua tai höyryä.** Työkalusta voi muodostua kipinöitä, jotka voivat sytyttää kaasut palamaan. Naulan osuminen toiseen naulaan voi myös aiheuttaa kipinöitä.
- **Pidä kasvat ja kehonosat kaukana työkalun kannen takaosasta rajoitetuilla alueilla työskennellessä.**

Yllättävä takaisku voi aiheuttaa kehoon kohdistuvan iskun, erityisesti kovaa tai tiheää materiaalia työstäessä.

- Pidä työkalusta hyvin kiinni hallinnan säilyttämiseksi ja anna työkalun iskeytyä taakse työstökappaleesta irti kiinnittimen kiinnittämisen aikana. Jos kärkilaukaisin koskettaa työstökappaleita iskuillassa ennen kuin liipaisin vapautetaan, laitteesta laukeaa kiinnitin tahattomasti.
- Oikean liipaisutilan valitseminen on tärkeää. Tarkista eri valinnat ohjekirjasta.

Sarja-fiskutilan valintakytkin

Sarjatila ↗

- **Kun käytät työkalua sarjatilassa, älä laukaise työkalua, ellei se ole tiiviisti työkappaleelta vasten.**

Iskutila (Kuva D)

- **Kun työkalua käytetään iskuillassa, varo työkalun takaiskusta aiheutuvia tahattomia kaksoislaukaisuja.** Laite voi laukaista kiinnittimiä tahattomasti, jos kärkilaukaisin koskettaa vahingossa työstökappaleelta uudelleen.
- **Kun käytät naulauskonetta iskuillassa, varmista aina työkalun hyvä hallinta.** Jos työkalu sijoitetaan virheellisesti, kiinnitin voi suuntautua virheellisesti.
- **Kaksoislaukaisujen välttäminen:**
 - Älä kohdistaa työkalua voimalla työstökappaleeseen.
 - Anna työkalun siirtyä kokonaan takaisin kunkin laukaisun jälkeen.
 - Käytä työkalua sarjatilassa.
- **Älä kiinnitä nauvoja muiden kiinnittimien päälle.** Muutoin seurauksena voi olla voimakas takaisku, kiinnittimien kiinni juuttuminen tai naulojen kimpoaminen.
- **Huomioi materiaalin paksuus naulauskonetta käytettäessä.** Ulos tuleva naula voi aiheuttaa henkilövahinkoja.
- **Syvyyden säätäminen: Toimi AINA seuraavasti, jotta vahingossa tapahtuvan laukaisun aiheuttamilla vammoilla vältyttäisiin syvyyden säätämisen aikana.**
 - Irrota akku.
 - Kytke liipaisimen lukitus.
 - Vältä koskettamasta liipaisimeen säätämisen aikana.
- **Älä kiinnitä nauvoja sokeasti seiiniin, lattioihin tai muihin työalueisiin.** Jos kiinnittimiä laukaistaan jännitteenalaisiin sähköjohtoihin, putkiin tai muihin esteisiin, seurauksena voivat olla henkilövahingot.
- **Käyttäessäsi sähkötyökalua pysy valppaana, keskity työhön ja käytä tervettä järkeä.** Älä käytä työkalua ollessasi väsynyt tai alkoholin, huumeiden tai lääkkeiden vaikutuksen alaisena. Keskittymisen herpaantuminen hetkeksikin sähkötyökalua käytettäessä voi aiheuttaa vakavan henkilövahingon.

Vaarat

Turvamääräysten noudattamisesta ja turvalaitteiden käyttämisestä huolimatta tiettyjä vaaroja ei voida välttää. Näitä ovat seuraavat:

- Kuulon heikkeneminen.

- *Lentävien kappaleiden aiheuttamat henkilövahingot.*
- *Käytön aikana kuumenevien varusteiden aiheuttamat palovammat.*
- *Pitkäaikaisen käyttämisen aiheuttamat henkilövahingot.*

SÄILYTÄ NÄMÄ OHJEET

Latauslaitteet

DEWALT-laturit eivät vaadi säätöä ja niiden käyttö on suunniteltu mahdollisimman helposki.

Sähköturvallisuus

Sähkömoottori toimii vain yhdellä jännitteellä. Tarkista aina, että akun jännite vastaa laitteen tyyppikilpeen merkittyä jännitettä. Tarkista myös, että latauslaitteen jännite vastaa sähköverkon jännitettä.



Tämä DEWALT-latauslaite on kaksoiseristetty EN60335 -säädösten mukaisesti, joten maadoitusjohtoa ei tarvita.

Jos virtajohto on vaurioitunut, vie se DEWALTin tai valtuutetun huoltoliikkeen vaihdettavaksi.

Jatkojohdon käyttäminen

Jatkojohtoa saa käyttää vain, jos se on ehdottoman välttämätöntä. Käytä latauslaitteen vaatimukset täyttävää hyväksyttyä jatkojohtoa. Lisätietoja on **Tekniset tiedoissa**. Johdinten pienin koko on 1 mm² ja suurin pituus 30 m. Jos käytät johtokelaa, kelaa johto aina kokonaan auki.

Tärkeitä turvallisuusohjeita latauslaitetta käytettäessä

SÄILYTÄ NÄMÄ OHJEET: Tämä ohjekirja sisältää tärkeitä turvallisuus- ja käyttöohjeita yhteensopiviin akkulatureihin (katso **Tekniset tiedoissa**).

- Lue kaikki laturin, akkuyksikön ja akkuyksikköä käyttävän tuotteen ohjeet ja varoitusmerkinnät ennen laturin käyttöä.



VAROITUS: Sähköiskun vaara. Älä päästä nestettä laturin sisään. Se voi aiheuttaa sähköiskun.



VAROITUS: Suosittelemme vikavirtasuojalaitteen käyttöä, jonka vikavirtasuojan laukaisuvirta on enintään 30mA.



HUOMIO: Palovamman vaara. Loukkaantumisriskin vähentämiseksi lataa vain ladattavia DEWALT-akkuja. Muun tyyppiset akut voivat haljeta ja aiheuttaa henkilövahingon ja vaurioita.



HUOMIO: Lapsia tulee valvoa ja varmistaa, että he eivät leiki laitteella.

HUOMAUTUS: Joissakin olosuhteissa vieras materiaali voi aiheuttaa oikosulkuja laturin sisällä oleviin suojaamattomiin latauskontakteihin laturin ollessa kytkettynä sähköverkkoon. Vieraat johtavat aineet, kuten teräsvilla, alumiinifolio tai metallihiukkaskertymät, niihin kuitenkaan rajoittumatta, on pidettävä poissa laturin aukoista. Irrota laturi aina tehonsyötöstä, kun laturissa ei ole akkuja. Irrota laturi tehonsyötöstä ennen kuin yrität puhdistaa sitä.

- **ÄLÄ YRITÄ** ladata akkuyksikköä millään muulla laturilla kuin tässä käyttöohjeessa mainituilla. Laturi ja akkuyksikkö on suunniteltu erityisesti toimimaan yhdessä.
- **Näitä latureita ei ole tarkoitettu käytettäväksi mihinkään muuhun tarkoitukseen kuin ladattavien DEWALT-akkujen lataamiseen.** Muu voi aiheuttaa tulipalon tai jopa kuolettavan sähköiskun riskin.
- **Älä jätä laturia sateeseen tai lumeen.**
- **Vedä pistokkeesta äläkä johdosta, kun irrotat laturia verkkovirrasta.** Tämä vähentää pistokkeen ja sähköjohdon vahingoittumisen riskiä.
- **Varmista, että johto sijaitsee niin, että sen päälle ei astuta, siihen ei kompastu tai että siihen ei muuten kohdistu vaurioita tai rasitusta.**
- **Älä käytä jatkojohtoa ellei se ole ehdottoman välttämätöntä.** Jatkojohdon virheellinen käyttö voi aiheuttaa tulipalon tai jopa kuolettavan sähköiskun riskin.
- **Älä laita mitään esineitä laturin päälle tai laita laturia pehmeälle pinnalle, joka saattaa tukkia ilmanvaihtoaukot ja aiheuttaa liiallisen sisäisen lämmön.** Sijoita laturi pois lämpölähteiden läheltä. Laturi tuulettuu kotelon päällä ja pohjassa olevien aukkojen kautta.
- **Älä käytä laturia, jos johto tai pistoke on vahingoittunut – vaihdata ne välittömästi.**
- **Älä käytä laturia, jos siihen on kohdistunut terävä isku, se on pudotettu tai muuten vahingoittunut millään tavalla.** Vie se valtuutettuun huoltoon.
- **Älä pura laturia.** Vie se valtuutettuun huoltoon, jossa se huolletaan tai korjataan. Virheellinen kokoaminen voi aiheuttaa tulipalon tai jopa kuolettavan sähköiskun riskin.
- Jos virtajohto on vahingoittunut, valmistajan, huollon tai vastaavan päteväen henkilön täytyy vaihtaa se välittömästi.
- **Irrota laturi pistorasiasta ennen kuin yrität puhdistaa sitä.** Tämä vähentää sähköiskun vaaraa. Akkuyksikön poistaminen ei vähennä riskiä.
- **ÄLÄ KOSKAAN** yritä yhdistää kahta laturia yhteen.
- **Laturi on suunniteltu toimimaan tavallisella 230 V:n kotitalouden sähkövirralla. Älä yritä käyttää mitään muuta kuin määritettyä jännitettä.** Tämä ei koske autolaturia.







Akun lataaminen (Kuva [Fig.] B)

1. Yhdistä laturi sopivaan pistorasiaan ennen kuin laitat akun paikoilleen.
2. Aseta akku **14** laturiin ja varmista, että akku on hyvin paikoillaan laturissa. Punainen (latauksen) merkkivalo vilkkuu toistuvasti ilmoittaen, että latausprosessi on alkanut.
3. Kun lataus on valmis, punainen valo jää palamaan jatkuvasti. Akku on täysin ladattu ja sitä voidaan käyttää heti tai sen voi jättää laturiin. Poista akku laturista painamalla akun vapautuspainiketta **15**.

HUOMAA: Jotta varmistat litiumioniakkujen parhaimman mahdollisen suorituskyvyn ja pitkän käyttöiän, akku tulee ladata täyteen ennen ensimmäistä käyttöä.

Laturin toiminta

Katso akun lataustaso alla olevista merkkivaloista.

Laturin merkkivalot	
	lataus käynnissä 
	ladattu täyteen 
	kuuma-/kylmäviive* 

*Punainen merkkivalo vilkkuu edelleen ja keltainen merkkivalo palaa kyseisen toiminnon aikana. Kun akku on saavuttanut oikean lämpötilan, keltainen merkkivalo sammuu ja laturi jatkaa latausta.

Yhteensopiva(t) laturi(t) ei(eivät) lataa viallista akkua. Jos laturin merkkivalo ei syty, akku on viallinen.

HUOMAA: Tämä voi tarkoittaa myös laturivikaa.

Jos laturi ilmoittaa ongelmasta, vie laturi ja akku testattavaksi valtuutettuun huoltopalveluun.

Akun kuuma-/kylmäviive

Kun laturi tunnistaa liian kuuman tai kylmän akun, se käynnistää automaattisesti akun kuuma-/kylmäviiveen, jolloin lataus käynnistyy vasta sitten, kun akku on saavuttanut hyväksyttävän lämpötilan. Laturi siirtyy tämän jälkeen automaattisesti akun lataustilaan. Tämä toiminto takaa akun maksimaalisen käyttöiän.

Kylmä akku latautuu hitaammin kuin lämmin akku. Akku latautuu hitaammin koko latausjakson ajan, sen latautumisnopeus ei palaudu nopeaksi, vaikka akku lämpenisi. DCB118-laturissa on sisäinen puhallin akun jäähdytystä varten. Puhallin kytkeytyy automaattisesti päälle, kun akun jäähdytys on tarpeen. Älä koskaan käytä laturia, jos puhallin ei toimi oikein tai jos tuuletusaukko on tukittu. Laturin sisälle ei saa asettaa vieraita esineitä.

Elektroninen suojausjärjestelmä

XR Li-Ion -laitteissa on elektroninen suojausjärjestelmä, joka suojaa akkua ylikuormitukselta, ylikuumenemiselta tai suurelta purkautumiselta.

Työkalu sammuu automaattisesti, jos sähköinen suojausjärjestelmä käynnistyy. Jos näin tapahtuu, laita litiumioniakku laturiin, kunnes se on kokonaan latautunut.

Asennus seinään

Nämä laturit on tarkoitettu asennettaviksi seinään tai käytettäväksi pystyasennossa pöydän tai työtason päällä. Jos laturi asennetaan seinään, sijoita laturi pistorasian lähetyville ja kauas kulmista tai muista esteistä, jotka voivat haitata ilmavirtausta. Käytä laturin takaosaa mallina kiinnitysruuvien kiinnittämisessä seinään. Asenna laturi hyvin kiinnitysruuveilla (hankittava erikseen), joiden pituus on vähintään 25,4 mm ruuvien kannan halkaisijan ollessa 7–9 mm. Kiinnitä ruuvit puuhun optimaaliseen syvyyteen jättäen ruuvista näkyville noin 5,5 mm. Kohdista laturin takana olevat reiät ruuveihin ja kiinnitä ne reikiin.

Laturin puhdistusohjeet



VAROITUS: Sähköiskuvaara. Irrota laturi AC-pistorasiasta ennen puhdistusta. Liika rasva voidaan poistaa laturin ulkopuolelta kankaalla tai pehmeällä, ei-metallisella harjalla. Älä käytä vettä tai puhdistusaineita. Älä päästä mitään nestettä työkalun sisään. Älä upota mitään työkalun osaa nesteeseen.

Akkuyksikkö

Tärkeitä turvallisuusohjeita kaikkia akkuja käytettäessä

Kun tilaat uutta akkua, ilmoita tuotenumero ja jännite.

Kun uusi akku otetaan pakkauksesta, sitä ei ole ladattu täyteen. Lue seuraavat turvaohjeet ennen akun ja latauslaitteen käyttämistä. Noudata annettuja ohjeita.

LUE KAIKKI OHJEET

- **Älä lataa tai käytä räjähdysalttiissa ympäristössä, esimerkiksi tilassa, jossa on syttyviä nesteitä, kaasuja tai pölyä.** Akun laittaminen laturiin tai poistaminen laturista voi sytyttää pölyn tai kaasun.
- **Älä koskaan pakota akkua laturiin. Älä muokkaa akkuyksikköä millään tavalla saadaksesi sen sopimaan yhteensopimattomaan laturiin, sillä akkuyksikkö saattaa murtua ja aiheuttaa vakavan henkilökohtaisen vaurion.**
- **Lataa akkuyksiköt vain DEWALT-latureilla.**
- **ÄLÄ roiskuta vettä tai upota veteen tai muihin nesteisiin.**
- **Työkalua ja akkua ei saa säilyttää tai käyttää paikoissa, joissa lämpötila voi olla alle 4 °C (39,2 °F) (esim. ulkovarastot tai metallirakennukset talvella) tai yli 40 °C (104 °F) (esim. ulkovarastot tai metallirakennukset kesällä).**
- **Älä hävitä akkua polttamalla, vaikka se olisi vaurioitunut pahasti tai tullut elinkaarensa päähän.** Akku voi räjähtää poltettaessa. Litium-ioniakkuja poltettaessa syntyy myrkyllisiä kaasuja ja aineita.
- **Jos akun sisältöä pääsee iholle, huuhtelee heti miedolla saippualla ja vedellä.** Jos akkunestettä pääsee silmään, huuhtelee aivonta silmää vedellä 15 minuutin ajan kunnes ärsytyks lakkaa. Jos on hakeuduttava lääkäriin hoitoon, ilmoita, että akun elektrolyytti on nestemäisten orgaanisten karbonaattien ja litiumsuolojen seosta.
- **Avatun akkukennon sisältö voi ärsyttää hengitysteitä.** Hakeudu raittiiseen ilmaan. Jos oireet jatkuvat, ota yhteys lääkäriin.



VAROITUS: Palovamman vaara. Akkuneste voi syttyä altistuessaan kipinälle tai liekille.



VAROITUS: Älä koskaan yritä avata akkuyksikköä mistään syystä. Jos akkuyksikön kotelo on murtunut tai vahingoittunut, älä laita sitä laturiin. Älä riko, pudota tai vahingoita akkuyksikköä. Älä käytä akkuyksikköä tai laturia, johon on osunut terävä isku, joka on pudotettu tai vahingoittunut millään tavalla (esim. lävistetty naulalla, isketty vasaralla, astuttu päälle). Se voi aiheuttaa jopa

kuolettavan sähköiskun. Vahingoittuneet akkuyksiköt tulee palauttaa huoltoon kierrätystä varten.



VAROITUS: Tulipalovaara. Älä varastoi tai kanna akkuja niin, että metalliesineet pääsevät kosketuksiin akun napoihin. Laturia ei saa esimerkiksi asettaa liinojen päälle, taskuihin, työkalukoteloihin, tuotepakkauksiin, laatikkoihin, jne., joissa on irtonaisia nautoja, ruuveja, avaimia, jne.



HUOMIO:Kun työkalua ei ole käytössä, laita se sivulleen vakaalle alustalle, jossa se ei aiheuta kompastumisen tai putoamisen vaaraa. Jotkut työkalut, joissa on suuret akkuyksiköt, seisovat pystyssä akkuyksikön varassa, mutta ne kaatuvat helpommin.

Kuljetus



VAROITUS: Tulipalovaara. Akkujen kuljetus voi johtaa tulipaloon, jos akkunavat pääsevät vahingossa kosketuksiin johtaviin materiaaleihin. Akkuja kuljettaessa tulee varmistaa, että akkujen navat on suojattu ja eristetty hyvin materiaaleista, jotka voivat päästä niihin kosketuksiin ja aiheuttaa oikosulun.

HUOMAA: Litiumioniakkuja ei saa kuljettaa ruumaan menevissä matkatavaroissa.

DeWALT-akut täyttävät kaikkien soveltuvien teollisuudenalaa koskevien ja lakisäätösten kuljetusmääräyksien vaatimukset, niihin kuuluvat muun muassa YK:n vaarallisen tavarankuljetussuosituksen, kansainvälisen ilmakuljetusliiton (IATA) vaarallisen tavarankuljetusmääräykset, vaarallisten aineiden kansainvälisen merikuljetussäännösten (IMDG) määräykset sekä eurooppalainen sopimus vaarallisten tavaroiden kansainvälistä tielukuljetuksista (ADR). Litiumionikennot ja -akut on testattu YK:n vaarallisen tavarankuljetussuosituksen osion 38,3 mukaisesti koskien testausohjeita ja testikriteerejä.

Useimmissa tapauksissa DeWALT-akkujen kuljetukset eivät kuulu luokan 9 vaarallisten materiaalien määräyksien piiriin.

Yleisesti ottaen luokan 9 määräykset soveltuvat vain toimituksiin, jotka sisältävät energialuokaltaan yli 100 wattitunnin (Wh) litiumioniakun. Wattitunnit on merkitty kaikkiin litiumioniakkuihin. Määräyksien monimutkaisuuden vuoksi DeWALT ei suosittele yksistään litiumioniakkujen kuljetusta ilmateitse niiden wattitunneista riippumatta. Akkuja sisältävät työkalupakkaukset (yhdistelmäpakkaukset) voidaan kuljettaa ilmateitse määräyksien soveltamisalan ulkopuolella, jos akkuun merkityt wattitunnit ovat korkeintaan 100 Wh.

Oli kyseessä odotettu tai täysin säännöstelty kuljetus, kuljettajien vastuulla on ottaa selvää viimeisimmistä pakkausta, merkkiä/merkintää sekä dokumentaatiota koskevista määräyksistä.

Tämän ohjekirjan osion tiedot on annettu hyvässä uskossa ja niiden uskotaan olevan tarkkoja asiakirjan luontihetkellä. Mitään takuita, välillisiä tai suoria, ei kuitenkaan anneta. Ostajan vastuulla on taata, että toiminta on soveltuvien määräyksien mukaista.

FLEXVOLT™-akun kuljetus

DeWALT FLEXVOLT™-akkuja on kahdenmallisia: **Käyttö ja kuljetus.**

Käyttötila: Kun FLEXVOLT™-akkuja käytetään sellaisenaan tai se on DeWALT 18 V -tuotteessa, se toimii 18 V akkuna. Kun FLEXVOLT™-akku on 54 V tai 108 V (kaksi 54 V akkuja) tuotteessa, se toimii 54 V akkuna.

Kuljetustila: Kun kansi on asennettu FLEXVOLT™-akkuun, se on kuljetustilassa. Säilytä kansi kuljetusta varten.

Kuljetustilassa kennosarjat on katkaistu akussa sähköisesti, jolloin ne vastaavat kolmea alhaisemman Wh-arvon omaavaa akku verrattuna yhteen suuremman Wh-arvon omaavaan akkuun. Kun kolmen akun Wh-arvo on pienempi, tietyt suurempaa Wh-arvoa koskevat akkujen kuljetusmääräykset voidaan välttää.

Kuljetuksen Wh-arvo voi esimerkiksi ilmoittaa 3 x 36 Wh, toisin sanoen kolme 36 Wh:n paristoa.

Käytön Wh-arvo voi ilmoittaa 108 Wh (koskee yhtä paristoa).

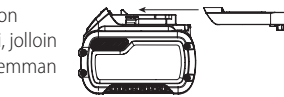

Esimerkki käyttöä ja kuljetusta koskevasta merkinnästä

Use: 108 Wh
Transport: 3x36 Wh

Säilytys-suositukset

1. On suositeltavaa säilyttää akku viileässä ja kuivassa paikassa poissa suorasta auringonpaisteesta sekä liiallisesta kylmyydestä tai kuumuudesta. Akku toimii mahdollisimman tehokkaasti ja pitkään, kun sitä säilytetään huoneenlämpötilassa, kun se ei ole käytössä.
2. Pitkän säilytyksen aikana täyteen ladattu akku on suositeltavaa säilyttää viileässä ja kuivassa paikassa irti laturista.

HUOMAA: Akkuja ei saa asettaa säilöön täysin tyhjinä. Akku on ladattava ennen käyttöä.

Latauslaitteen ja akun tarrat

Näissä ohjeissa Kuvattujen kuvakkeiden lisäksi laturissa ja akussa voi olla seuraavat merkit:



Lue käyttöohjeet ennen käyttämistä.



Latausajan tiedot ovat **Tekniset tiedoissa**.



Älä työnnä sähköä johtavia esineitä laitteen sisään.



Älä lataa vaurioitunutta akku.



Älä altista vedelle.



Vaihdata viialliset akut heti.



Lataa vain lämpötilassa 4 °C–40 °C.



Käytettäväksi vain ulkona.



Toimita akku kierrätykseen ympäristöystävällisellä tavalla.



Lataa DEWALT-akut ainoastaan yhteensopivilla DEWALT-latureilla. Jos muita kuin yhteensopivia DEWALT-akkuja ladataan DEWALT-laturilla, akut voivat räjähtää tai aiheuttaa muita vaaratilanteita.



Älä hävitä akkuyksikköä polttamalla.



KÄYTTÖ (ilman kuljetussuojaa). Esimerkki: Wh-arvo ilmoittaa 108 Wh (yksi 108 Wh:n paristo).



KULJETUS (sisäänrakennetulla kuljetussuojalla). Esimerkki: Wh-arvo ilmoittaa 3 x 36 Wh (kolme 36 Wh:n paristoa).

Akun Tyyppi

Seuraavat tuotteet toimivat 18 V akulla: DCN662

Näitä akkuja voidaan käyttää: DCB181, DCB182, DCB183, DCB183B, DCB183G, DCB184, DCB184B, DCB184G, DCB185, DCB187, DCB189, DCB546, DCB547, DCB548. Katso lisätietoja kohdasta **Tekniset tiedot**.

Pakkauksen sisältö

Pakkauksen sisältö:

- 1 Naulauskone
- 3 Kärkisuojaa
- 1 Laturi
- 1 Litiumioniakku (C1, D1, G1, L1, M1, P1, S1, T1, X1, Y1 mallit)
- 2 Litiumioniakut (C2, D2, G2, L2, M2, P2, S2, T2, X2, Y2 mallit)
- 3 Litiumioniakut (C3, D3, G3, L3, M3, P3, S3, T3, X3, Y3 mallit)
- 1 Käyttöohje
- *Tarkista, onko työkalussa, osissa tai tarvikkeissa kuljetusvaurioita.*
- *Lue tämä käyttöohje huolellisesti ennen laitteen käyttämistä.*

HUOMAA: Versiot N ja NT eivät sisällä akkuja tai latureita.

Työkalun merkinnät

Seuraavat kuvakkeet näkyvät työkalussa:



Lue käyttöohjeet ennen käyttämistä.



Käytä kuulosuojaimia.



Käytä suojalaseja.



Naulojen pituus.



Kiinnittimien paksuus.



Naulan mitta.



Lippaan kapasiteetti.



Ei lisävoitelun tarvetta.



Työkalun jännite.



Lipaskulma: 0°.

Päivämääräkoodin Sijainti (Kuva B)

Päivämääräkoodi **18** on merkitty koteloon. Se sisältää myös valmistusvuoden.

Esimerkki:

2021 XX XX

Valmistusvuosi

Kuvaus (Kuva A)



VAROITUS: Älä tee työkaluun tai sen osiin mitään muutoksia. Tällöin voi aiheutua omaisuus- tai henkilövahinkoja.

- | | |
|---|---------------------------------------|
| 1 Liipaisin | 9 Käännettävä vyökoukku |
| 2 Liipaisimen lukitus | 10 Kärkialusta |
| 3 Syvyydensäätöpyörä | 11 Kärkialustan säilytystila |
| 4 Valot / Alhaisen akkuvirran / kiinni jäämisen merkivalo | 12 Kiinni leikkautumisen vapautusvipu |
| 5 Tukoksen poiston lukitus | 13 Naulan syvyyden ilmaisin |
| 6 Kärkilaukaisin | 14 Akku |
| 7 Liukuva lipas | 15 Akun vapautuspainike |
| 8 Isku-/sarjatilän valintakytkin | 16 Työntökappale |
| | 17 Vyökoukun ruuvi |

Käyttötarkoitus

Langaton naulauskone on tarkoitettu puukappaleiden naulaamiseen.

ÄLÄ käytä kosteissa olosuhteissa tai jos laitteen lähellä on syttyviä nesteitä tai kaasuja.

Langaton naulauskone on ammattimainen sähkötyökalu.

ÄLÄ anna lasten koskea tähän työkaluun. Kokemattomat henkilöt saavat käyttää tätä laitetta vain valvotusti.

- Tämä tuote ei ole tarkoitettu henkilöiden (mukaan lukien lapset) käytettäväksi, joiden fyysiset, sensoriset tai henkiset kyvyt tai kokemus ja/tai tietämys tai taidot ovat rajalliset. Heidän turvallisuudestaan tulee huolehtia heistä vastuussa oleva henkilö. Lapsia ei koskaan saa jättää yksin tämän tuotteen kanssa.

KOKOAMINEN JA SÄÄDÖT



VAROITUS: Vakavan henkilövahingon vaaran vähentämiseksi katkaise työkalusta virta ja irrota akku ennen säätämistä tai varusteiden irrottamista tai asentamista. Jos laite käynnistyy vahingossa, voi aiheutua loukkaantuminen.



VAROITUS: Käytä ainoastaan DEWALT-akkupakkauksia ja -latureita.

Vyökoukku (Kuva A)

Langaton naulauskone sisältää integroidun vyökoukun, joka voidaan kiinnittää työkalun molemmille puolille vasen- tai oikeakätisiä käyttäjiä varten.

Jos koukkuja ei haluta lainkaan, sen voi irrottaa työkalusta.

Vyökoukun irrottaminen

1. Irrota akku työkalusta.
2. Voit siirtää työkalun oikeakätisestä käytöstä vasenkätiseen käyttöön yksinkertaisesti irrottamalla ruuvien 17 työkalun vastakkaiselta puolelta ja asentamalla sen toiselle puolelle.
3. Asenna akku takaisin paikoilleen.



VAROITUS: Poista naulat lippaasta ennen työkalun säätämistä tai huoltamista. Jos näin ei menetellä seurauksena saattaa olla vakava tapaturma.



HUOMIO: Kun työkalua ei käytetä, aseta se sivulleen vakaalle alustalle paikkaan, jossa se ei aiheuta kompastumis- tai putoamisvaaraa. Jotkut työkalut, joissa on suuret akut, seisovat pystyssä akun varassa, mutta ne kaatuvat helpommin.

Akun Asentaminen ja Poistaminen Työkalusta (Kuva B)

HUOMAA: Parhaiden tuloksien saavuttamiseksi on varmistettava, että akku 14 on ladattu täyteen.

Akun Asentaminen Työkalun Kahvaan

1. Kohdista akku 14 kahvan sisällä oleviin kiskoihin (Kuva B).
2. Liu'uta se kahvaan, kunnes akku on hyvin paikoillaan laitteessa ja varmista, ettei se irtoa.

Akun Poistaminen Työkalusta

1. Paina akun vapautuspainiketta 15 ja vedä akku ulos työkalun kahvasta.
2. Laita akku laturiin, kuten käyttöohjeen laturiosassa Kuvataan.

Tasomittarilla Varustetut Akut (Kuva B)

Joissakin DEWALT-akuissa on tasomittari, jossa on kolme vihreää LED-merkkivaloa. Merkkivalot osoittavat akun jäljelle jäävän virtatason.

Kytke tasomittari päälle painamalla ja pitämällä tasomittarin painiketta 22 alhaalla. Jokin kolme vihreän LED-merkkivalon valoyhdistelmä syttyy osoittaen jäljelle jäävän virtatason. Kun akkuvirran taso käyttörajan alapuolella, tasomittari ei syty ja akku on ladattava.

HUOMAA: Tasomittari osoittaa akkuvirran tason ainoastaan viitteellisesti. Se ei osoita työkalun toiminnallisuutta ja se voi vaihdella tuotesien, lämpötilan ja loppukäyttäjän käytön mukaan.

TOIMINTA

Käyttöohjeet



VAROITUS: Noudata aina turvaohjeita ja määräyksiä.



VAROITUS: Vakavan henkilövahingon vaaran vähentämiseksi katkaise työkalusta virta ja irrota akku ennen säätämistä tai varusteiden irrottamista tai asentamista. Jos laite käynnistyy vahingossa, voi aiheutua loukkaantuminen.



HUOMIO: Käytä tässä työkalussa ainoastaan DEWALT-kiinnittämiä työkalun pitemmän käyttöajan varmistamiseksi. DEWALT-työkalut on tarkoitettu toimimaan parhaiten DEWALT-kiinnittimillä, jotka takaavat parhaan yhteensopivuuden.

Käsien oikea asento (Kuvat A, C)



VAROITUS: Voit vähentää vakavan henkilövahingon vaaraa pitämällä kädet AINA oikeassa asennossa.



VAROITUS: Voit vähentää vakavan henkilövahingon vaaraa pitämällä työkalua AINA tiukassa otteessa.

Käsien oikea asento tarkoittaa toisen käden pitämistä pääkahvassa 19 kuten kuvassa näytetään.

Tilan valinta

Naulauskoneita voidaan käyttää isku- tai sarjatilassa. Katso valintakytkin ja määritä käyttötila ennen tämän työkalun käyttämistä. Lue kaikki ohjeet ennen käyttötilan valitsemista.



VAROITUS: Vältä vahingossa tapahtuvat laukaisut pitämällä sormet POISSA liipaisimelta, kun koneella ei naulata. **ÄLÄ** koskaan kuljeta työkalua sormi liipaisimella. Iskutilassa työkalu laukaisee naulan, jos kärkilaukaisinta painetaan liipaisimen ollessa alhaalla.

Sarjatilalla (Kuva D)

Sarjatilaa käytetään jaksottaisessa naulauksessa, kun naula halutaan sijoittaa varoen ja tarkoin ja syvyyttä halutaan hallita. Sarjatilalla tarjotaan myös maksimaalisen tehon pitempien naulojen kohdalla.

Naulauskoneen käyttäminen sarjatilassa:

1. Liu'uta valintakytkintä 8, kunnes yhden naulan kuvake tulee näkyviin .
2. Paina suulake kokonaan työstökappaletta vasten (moottori käynnistyy).
3. Vedä liipaisimesta (naula kiinnittyy työstökappaleeseen).
4. Vapauta liipaisin.
5. Nosta suulake irti työstökappaleesta.
6. Toista vaiheet 2 ja 4 seuraavan kiinnityksen kohdalla.

HUOMAUTUS: Kärkilaukaisinta on painettava, jonka jälkeen liipaisimesta on vedettävä kunkin naulan kohdalla. Vapauta kunkin naulan jälkeen sekä kärkilaukaisin että liipaisin.

Iskutilalla (Kuva D)

Iskutilaa käytetään nopeaan naulaamiseen tasaisilla ja pysyvillä alustoilla ja se on yleensä tehokkainta lyhyempien naulojen kiinnittämiseen.

Iskutilassa naulauskonetta voidaan käyttää kahdella eri tapaa: sijoitus- ja iskumenetelmä.

Liu'uta valintakytkintä 8, kunnes kolmen naulan kuvake tulee näkyviin .

Työkalun käyttäminen sijoitusmenetelmällä:

VAROITUS: Kone laukaisee naulan aina kun liipaisimesta painetaan edellyttäen, että karkilaukaisin on alas painettuna.

1. Paina karkilaukaisin työpintaa vasten.
2. Paina liipaisimesta.

Työkalun käyttäminen iskumenetelmällä:

1. Paina liipaisimesta.
2. Paina karkilaukaisin työstökappaletta vasten. Kun liipaisin on alas painettuna, työkalu laukaisee naulan aina kun karkilaukaisinta painetaan. Käyttäjät voi täten kiinnittää useita nauloja sarjassa.

VAROITUS: Älä pidä liipaisinta painettuna, kun työkalu ei ole käytössä. Pidä liipaisimen lukitus lukitusasennossa, kun työkalu ei ole käytössä.

VAROITUS: Jos liipaisimesta vedetään tai karkilaukaisin painetaan työkalun moottorin ollessa käynnissä, työkalu laukaisee naulan.

Työkalun valmistelut

VAROITUS: ÄLÄ KOSKAAN suihkuta tai levitä muulla tavoin voiteluaineita tai liuottimia työkalun sisälle. Tämä voi vaikuttaa huomattavasti työkalun käyttöikään ja tehoon.

HUOMAA: Pakkauksen akkua ei ole ladattu täyteen. Noudata annettuja ohjeita (ks. **Akun lataaminen**).

- **Lue tämän ohjekirjan sisältämät turvallisuusohjeet.**
- Käytä suojalaseja ja kuulonsuojaimia.
- Varmista, että lipas on tyhjennetty kiinnittimistä.
- Tarkista karkilaukaisimen ja työntökappaleen virheetön ja tehokas toiminta. Älä käytä konetta, jos jokin niistä ei toimi oikein. **ÄLÄ KOSKAAN** käytä työkalua, jonka karkilaukaisin on rajoitettu käyttöasentoon.
- Vältä kohdistamasta naulauskonetta itseesi tai muihin päin.
- Aseta täyteen ladattu akku paikoilleen.

Liipaisimen lukituksen käyttäminen (Kuva E)

VAROITUS: Älä pidä liipaisinta alhaalla, kun työkalua ei käytetä. Muutoin seurauksena voi olla vakava henkilövahinko. Pidä liipaisimen lukituskytkin LUKITUS-asennossa, kun työkalu ei ole käytössä.

VAROITUS: Vakavan henkilövahingon välttämiseksi liipaisin on lukittava, akku irrotettava työkalusta ja naulat poistettava lippaasta ennen työkalun säätämistä.

Kaikissa DEWALT-naulauskoneissa on liipaisimen lukitsin **2**, joka painettaessa oikealle (Kuva E) estää työkalun naulan laukeamisen lukitsemalla liipaisimen ja katkaisemalla moottorin virran.

Kun liipaisimen lukitus painetaan vasemmalle, työkalu on täysin käytettävissä. Liipaisimen lukitus tulee aina lukita, kun työkaluun tehdään säätöjä tai kun sitä ei käytetä heti.

HUOMAUTUS: Älä säilytä työkalua akku asennettuna. Säilytä akkuja erillään työkalusta tai laturista viileässä ja kuivassa paikassa, jotta akku ei vaurioituisi ja jotta akun käyttöikä olisi mahdollisimman pitkä.

Työkalun lataaminen (Kuva F)

VAROITUS: Vältä kohdistamasta työkalua itseesi tai muihin päin. Se voi aiheuttaa vakavan henkilövahingon.

VAROITUS: Älä koskaan lisää nuloja, kun karkilaukaisin tai liipaisin on aktivoitu. Se voi aiheuttaa henkilövahingon.

VAROITUS: Irrota akku aina ennen nulojen lisäämistä tai poistamista. Se voi aiheuttaa vakavan henkilövahingon.

1. Aseta naulat lippaan takana olevan aukon kautta kiinnittimen **20** ohi.
2. Paina työntökappale **16** takaisin naulan varren taakse ja vapauta se.
3. Varmista, että liipaisimen työntökappale **21** on viimeisen naulan varren takana.

Työkalun tyhjentäminen (Kuvat A, F)

VAROITUS: Liipaisimen lukitus tulee aina lukita, kun työkaluun tehdään säätöjä tai kun sitä ei käytetä.



1. Vapauta työntökappale **16** niin, ettei se kohdistu enää voimaa naulan varteen.
2. Liu'uta naulan vartta alaspäin ja ulos lippaan takaosassa olevasta aukosta.
3. Avaa suulakkeessa oleva tukoksen poiston lukitus **5** tarkistaaksesi, ettei nuloja ole jäljellä.

Syvyiden säätäminen (Kuva G)

Naulan kiinnityssyvyyyttä voidaan säätää työkalun sivussa olevalla syvyyden säätökiekolla **3**.

VAROITUS: Toimi AINA seuraavasti, jotta vahingossa tapahtuvan laukaisun aiheuttamilta vammoilta välttyttäisiin syvyyden säätämisen aikana:

- Irrota akku.
- Kytke liipaisimen lukitus.
- Vältä koskettamasta liipaisimeen säätämisen aikana.

1. Voit kiinnittää nuloja vähemmän syvälle kiertämällä syvyyden säätökiekkoa **3** naulauskoneen suulakkeesta pois päin .
2. Voit kiinnittää nuloja syvemmälle kiertämällä syvyyden säätökiekkoa **3** naulauskoneen suulakkeeseen päin .

Kärkisuoja (Kuva A)

Laita kärkisuoja **10** karkilaukaisimen **6** päälle, kun työkalua käytetään puulle.

Säilytä kärkisuojaa **11** pidikkeessä silloin, kun sitä ei käytetä.

VAROITUS: Varmista, että karkilaukaisimen lukitus **2** on kytketty päälle ja akkuyksikkö poistettu, ennen kuin asetat tai poistat kärkisuojaa.

Työvalot (Kuva H)

Naulauskoneen molemmilla puolilla on työvalo **4**. Työvalot syttyvät akun kytkemisen, liipaisimen aktivoimisen tai karkilaukaisimen painamisen yhteydessä. Valot sammuvat automaattisesti 20 sekunnin kuluttua, ellei työkalun käyttöä jatketa.

HUOMAA: Työvalot on tarkoitettu välittömän työpinnan valaisuun eikä sitä ole tarkoitettu käytettäväksi taskulamppuna.

Matalan akkujännitteen merkkivalo: Vasemmanpuoleinen työvalo vilkkuu neljä kertaa peräkkäin ja sammuu sen jälkeen ilmoittaen alhaisesta akkuvirrasta.

Juuttuneen naulan merkkivalo: Oikeanpuoleinen työvalo vilkkuu yhtäjaksoisesti, jos naula juuttuu suulakkeeseen (ks. **Kiinni jääneen tai juuttuneen naulan poistaminen**).

Kiinni jääneen tai juuttuneen naulan poistaminen (Kuvat A, F, I)

Jos naula juuttuu suulakkeeseen tai työkalu leikkautuu kiinni, oikeanpuoleinen valo vilkkuu yhtäjaksoisesti. Pidä työkalu itsestäsi pois päin kohdistettuna ja toimi seuraavasti:

1. Poista akku työkalusta ja kytke päälle liipaisimen lukitus.
2. Paina työntökappaletta **16** ja poista mahdolliset ladatut nauhat.
3. Nosta tukoksen poiston lukitusta **5** ja vedä se ylös suulakkeen luukun avaamiseksi.
4. Poista taipunut naula tarpeen mukaan pihtien avulla.
5. Jos naulausterä on ala-asennossa, liikuta kiinni leikkautumisen vapautusvipua **12** riittävällä voimalla niin, että se liukuu kokonaan toiseen päähän koteloiden urassa.
6. Sulje suulakkeen luukku ja kytke lukitustappi suulakkeen kahden varren alapuolelle. Paina lukitusta, kunnes se lukittuu paikoilleen.
7. Aseta akku takaisin paikoilleen. **HUOMAA:** Työkalu poistuu automaattisesti käytöstä eikä se nollaudu ennen kuin akku on poistettu ja asetettu uudelleen paikoilleen.
8. Aseta nauloja naulakoteloon (ks. **Työkalun lataaminen**). **HUOMAA:** Jos nauloja jää edelleen usein kiinni suulakkeeseen, vie työkalu huollettavaksi valtuutettuun DEWALT-huoltopalveluun.

Käyttö alhaisessa lämpötilassa

Kun työkaluja käytetään pakkasella:

1. Pidä työkalu mahdollisimman lämpimänä ennen käyttöä.
2. Laukaise työkalu 5 tai 6 kertaa koekappaleeseen ennen varsinaista käyttöä.

Käyttö korkeassa lämpötilassa

Työkalu toimii normaalisti. Pidä se kuitenkin poissa suorasta auringonvalosta, sillä liiallinen lämpö voi heikentää puskurien ja muiden kumiosien kuntoa, jolloin lisähuolto on tarpeen.

KUNNOSSAPITO

Työkalusi on suunniteltu käytettäväksi pitkään ja edellyttämään vain vähän kunnossapittoa. Oikea käsittely ja säännöllinen puhdistus varmistavat laitteen ongelmattoman toiminnan.

VAROITUS: Vakavan henkilövahingon vaaran vähentämiseksi katkaise työkalusta virta ja irrota akku ennen säätämistä tai varusteiden irrottamista tai asentamista. Jos laite käynnistyy vahingossa, voi aiheutua loukkaantumisen.

Laturia tai akkua ei voida huoltaa.



Voiteleminen

Tätä sähkötyökalua ei tarvitse voidella.



Puhdistaminen



VAROITUS: Puhalla lika ja pöly kotelosta kuivalla ilmalla, kun sitä kertyy ilmanvaihtoaukkoihin tai niiden ympärille. Käytä tällöin hyväksytyjä silmäsuojuksia ja hengityssuojainta.



VAROITUS: Älä koskaan puhdistu muita kuin metallipintoja liuottimien tai muiden voimakkaiden kemikaalien avulla. Nämä kemikaalit voivat heikentää näissä osissa käytettyjä materiaaleja. Käytä vain vedellä ja miedolla pesuaineella kostutettua kangasta. Älä päästä mitään nestettä laitteen sisään. Älä upota mitään laitteen osaa nesteeseen.

Lisävarusteet



VAROITUS: Muita kuin DEWALT&-lisävarusteita ei ole testattu tämän työkalun kanssa, joten niiden käyttäminen voi olla vaarallista. Käytä tämän laitteen kanssa vain DEWALTin suosittelemia varusteita vahingoittumisvaaran vähentämiseksi.

Saat lisätietoja jälleenmyyjältäsi.

Vianmääritys

Jos laite ei näytä toimivan oikein, noudata seuraavia ohjeita. Jos seuraavat ohjeet eivät ratkaise ongelmaa, ota yhteyttä korjauspalveluun.

Työkalu ei toimi.

Työvalot eivät syty.

Tarkista, että liipaisimen lukitus ei ole päällä.

- Tarkista pariston jännite (Katso **Tasomittarilla varustetut akut** -kohta tässä ohjeessa).
- Poista akkupaketti ja odota vähintään 5 sekuntia, aseta se sitten takaisin.

Työvalot palavat mutta moottori ei käy.

- Varmista, että sekä kärkeä kuin liipaisinta on vapautettu ja laukaise sitten vain kärkeä.
- Tarkista tilanvalintakytkin.
- Tarkista pariston jännite (Katso **Tasomittarilla varustetut akut** ja **Matalan paristovirran merkkivalo** -kohdat tässä ohjeessa).

Työvalot palavat, moottori käy, työkalu ei lyö ollenkaan kiinnittimiä.

- Tarkista tilanvalintakytkin.
- Tarkista, että lippaaseen on ladattu oikean tyyppisiä kiinnittimiä ja että työn painaa kiinnittimiä.

- Tarkista virheiden merkkivalot (vaihda akku tai poista tukos tarvittaessa (ks. tämän ohjekirjan osio **Matalan akkujännitteen merkkivalo** ja **Kiinni jääneen naulan poistaminen**).
- Tarkista, että kärkilaukaisin ja naulantyyntönnin liikkuvat vapaasti (Katso **Työkalun valmistelu** -kohta tässä ohjeessa).
HUOMAA: Kiinnileikkautumisen vapautusvipua on käytettävä mekanismin palauttamiseen. Liipaisimen lukitusta saattaa myös tarvita käyttää kierros jotta sähköinen ohjaus nollautuisi. Nämä vaatimukset työkalu ilmaisee työvalojen avulla.

Työvalot palavat, moottori käy, työkalu ei lyö kiinnittimiä kokonaan.

- Säädä kiinnityssyvyys (ks. tämän ohjekirjan osio **Syvyyden säätäminen**).
- Vaihda työkalu sarjatoimintatilaan, jos se ei jo ole sarjatoimintatilassa.
- Valitse sopiva kiinnittimen pituus/materiaali.
- Tarkista pariston jännite (Katso **Tasomittarilla varustetut akut** ja **Matalan paristovirran merkkivalo** -kohdat tässä ohjeessa).
- Puhdista suokappale paineilmalla. Älä käytä voiteluaineita.
- Puhdista lipas paineilmalla.
- Käyttöteräyksikkö saattaa vaurioitua/kulua. Jos seuraavat ohjeet eivät ratkaise ongelmaa, ota yhteyttä korjauspalveluun.
HUOMAA: Kiinnileikkautumisen vapautusvipua on käytettävä mekanismin palauttamiseen. Liipaisimen lukitusta saattaa myös tarvita käyttää kierros jotta sähköinen ohjaus nollautuisi. Nämä vaatimukset työkalu ilmaisee työvalojen avulla.

Kiinnitin juuttunut työkaluun.

Tarkista, että lippaaseen on ladattu oikein oikean tyyppisiä kiinnittimiä, ja että työn painaa kiinnittimiä.

- Valitse sopiva kiinnittimen pituus/materiaali.
- Puhdista suokappale (Katso **Kiinnileikkautumisen poisto tai juuttunut naula** -kohta tässä ohjeessa).
- Puhdista lipas paineilmalla.
- Käyttöteräyksikkö saattaa vaurioitua/kulua. Jos seuraavat ohjeet eivät ratkaise ongelmaa, ota yhteyttä korjauspalveluun.
HUOMAA: Kiinnileikkautumisen vapautusvipua on käytettävä mekanismin palauttamiseen. Liipaisimen lukitusta saattaa myös tarvita käyttää kierros jotta sähköinen ohjaus nollautuisi. Nämä vaatimukset työkalu ilmaisee työvalojen avulla.

Ympäristön suojeleminen



Erilliskeräys. Tuotteita ja akkuja, joissa on tämä merkintä, ei saa hävittää tavallisen kotitalousjätteen mukana.

■ Tuotteet ja akut sisältävät materiaaleja, jotka voidaan kerätä tai kierrättää uudelleen käyttöä varten. Kierrätä sähkölaitteet ja akut paikallisten määräyksien mukaisesti. Lisätietoa on saatavilla osoitteesta www.2helpU.com.

Uudelleenladattava akku

Tämä pitkään kestävä akku on ladattava uudelleen, jos se ei enää tuota riittävää tehoa töissä, joihin teho on aikaisemmin riittänyt hyvin. Kun laitteen toiminta-aika on lopussa, se tulee hävittää ympäristöystävällisellä tavalla:

- Anna akun tyhjentyä kokonaan ja irrota se sitten laitteesta.
- litiumioniakkujen ovat kierrätettäviä. Vie ne jälleenmyyjälle tai paikalliseen kierrätyspisteeseen. Kerätyt akkuyksiköt kierrätetään tai hävitetään oikein.

18V XR 16 GA RAK SPIKPISTOL DCN662

Gratulerar!

Du har valt ett DeWALT-verktyg. År av erfarenhet, grundlig produktutveckling och innovation gör DeWALT till en av de pålitligaste partnererna för fackmannamässiga elverktygs-användare.

Tekniska data

		DCN662
Spänning	V _{bc}	18
Typ		1
Batterityp		Li-jon
Arbetsläge		Sekvens/stötår
Fästdon		
längd	mm	32–64
axeldiameter	mm	1,6
vinkel		0°
Driftenergi	J	48
Vikt (utan batteripaket)	kg	2,4
Buller- och vibrationsvärden (triax vektorsumma) i enlighet med EN60745-2-16:		
L _{pa} (emissionsljudtrycksnivå)	dB(A)	83
L _{wa} (ljudeffektnivå)	dB(A)	94
K (osäkerhet för angiven ljudnivå)	dB(A)	3
Vibration, emissionsvärde a _h =		
	m/s ²	2,5
Osäkerhet K =		
	m/s ²	1,5

Den vibrations- och/eller bulleremissionsnivå som anges i detta informationsblad har uppmätts i enlighet med ett standardiserat test som anges i EN60745 och det kan användas för att jämföra ett verktyg med ett annat. Den kan användas för att få fram en preliminär uppskattning av exponeringen.

! **WARNING:** Den deklarerade vibrations- och/eller bulleremissionsnivå som anges gäller vid verktygets huvudsakliga användning. Om verktyget emellertid används för andra tillämpningar, med andra tillbehör, eller om det är dåligt underhållet kan vibrations- och/eller bulleremissionsnivån avvika. Detta kan avsevärt öka exponeringsnivån under hela arbetsperioden.
En uppskattning av exponeringsnivån för vibrationer och/eller buller bör dessutom ta med i beräkningen de gånger verktyget är avstängt, eller när det är igång utan att utföra arbete. Detta kan avsevärt minska exponeringsnivån under hela arbetsperioden.
Identifiera ytterligare säkerhetsåtgärder för att skydda operatören från effekterna av vibrationer och/eller buller såsom att: underhålla verktyget och tillbehören, hålla händerna varma (relevant för vibrationer), organisera arbetsmönster.

EC-Följsamhetsdeklaration

Maskindirektiv



18V XR 16 GA rak spikpistol DCN662

DeWALT deklarerar att dessa produkter, beskrivna under **Tekniska data** uppfyller:

2006/42/EC, EN60745-1:2009+A11:2010, EN60745-2-16:2010.

Dessa produkter uppfyller också direktiv 2014/30/EU och 2011/65/EU. För mer information, var god kontakta DeWALT på följande adress, eller se handbokens baksida.

Undertecknad är ansvarig för sammanställning av den tekniska filen och gör denna förklaring å DeWALTs vägnar.

Markus Rompel

Teknisk chef

DeWALT, Richard-Klinger-Straße 11,
65510, Idstein, Tyskland

08.01.2021



WARNING: För att minska risken för personskada, läs instruktionshandboken.

Definitioner: Säkerhetsriktlinjer

Nedanstående definitioner beskriver allvarighetsnivån för varje signalord. Var god läs handboken och uppmärksamma dessa symboler.



FARA: Indikerar en omedelbart riskfylld situation som, om den inte undviks, **kommer att resultera i dödsfall eller allvarlig personskada.**



WARNING: Indikerar en potentiellt riskfylld situation som, om den inte undviks, **skulle kunna resultera i dödsfall eller allvarlig personskada.**



SE UPP: Indikerar en potentiellt riskfylld situation som, om den inte undviks, **kan resultera i mindre eller medelmåttigt personskada.**

OBSERVERA: Anger en praxis som **inte är relaterad till personskada** som, om den inte undviks, **skulle kunna resultera i egendomsskada.**



Anger risk för elektrisk stöt.



Anger risk för eldsvåda.

Batterier				Laddare/Laddningstid (minuter)									
Kat. #	V _{DC}	Ah	Vikt (kg)	DCB104	DCB107	DCB112	DCB113	DCB115	DCB116	DCB117	DCB118	DCB132	DCB119
DCB546	18/54	6,0/2,0	1,05	60	270	170	140	90	80	40	60	90	X
DCB547	18/54	9,0/3,0	1,46	75*	420	270	220	135*	110*	60	75*	135*	X
DCB548	18/54	12,0/4,0	1,44	120	540	350	300	180	150	80	120	180	X
DCB181	18	1,5	0,35	22	70	45	35	22	22	22	22	22	45
DCB182	18	4,0	0,61	60/40**	185	120	100	60	60/45**	60/40**	60/40**	60	120
DCB183/B/G	18	2,0	0,40	30	90	60	50	30	30	30	30	30	60
DCB184/B/G	18	5,0	0,62	75/50**	240	150	120	75	75/60**	75/50**	75/50**	75	150
DCB185	18	1,3	0,35	22	60	40	30	22	22	22	22	22	40
DCB187	18	3,0	0,54	45	140	90	70	45	45	45	45	45	90
DCB189	18	4,0	0,54	60	185	120	100	60	60	60	60	60	120

*Datumkod 201811475B eller senare

**Datumkod 201536 eller senare

SÄKERHETSVARNINGAR, ALLMÄNT ELVERKTYG



VARNING: Läs alla säkerhetsvarningar, instruktioner, illustrationer och specifikationer som levereras med detta elverktyg. Underlåtenhet att läsa alla instruktioner som listas här nedan kan resultera i elektrisk stöt, eldsvåda och/eller allvarlig personskada.

SPARA ALLA VARNINGAR OCH INSTRUKTIONER FÖR FRAMTIDA REFERENS

Termen "elverktyg" i varningarna syftar på ditt starkströmsdrivna (sladdanslutna) elverktyg eller batteridrivna (sladdlösa) elverktyg.

1) Säkerhet på Arbetsområdet

- Håll arbetsområdet rent och ordentligt upplyst.** Belamrade eller mörka områden inbjuder till olyckor.
- Använd inte elektriska verktyg i explosiva atmosfärer, såsom i närvaron av lättantändliga vätskor, gaser eller damm.** Elektriska verktyg ge upphov till gnistor som kan antända dammet eller ångorna.
- Håll barn och åskådare borta meda du arbetar med ett elverktyg.** Distractioner kan göra att du förlorar kontrollen.

2) Elektrisk Säkerhet

- Kontakterna till elverktyget måste matcha uttaget.** Modifiera aldrig kontakten på något sätt. Använd inte några adapterpluggar med jordanslutna (jordade) elektriska verktyg. Omodifierade kontakter och matchande uttag minskar risken för elektrisk stöt.
- Undvik kroppskontakt med jordanslutna eller jordade ytor såsom rör, värmeelement, spisar och kylskåp.** Det finns en ökad risk för elektrisk chock om din kropp är jordansluten eller jordad.
- Utsätt inte elektriska verktyg för regn eller våta förhållanden.** Vatten som kommer in i ett elverktyg ökar risken för elektrisk stöt.
- Missbruka inte sladden. Använd aldrig sladden till att bära, dra eller koppla bort elverktyget från**

strömmen. Håll sladden borta från värme, olja, skarpa kanter eller rörliga delar. Skadade eller tilltrasslade sladdar ökar risken för elektrisk stöt.

- När du arbetar med ett elverktyg utomhus, använd en förlängningsladd som passar för utomhusanvändning.** Användning av en sladd som passar för utomhusanvändning minskar risken för elektrisk stöt.
- Om arbete med ett elverktyg i en fuktig lokal är oundvikligt, använd ett uttag som är skyddat med jordfelsbrytare (RCD).** Användning av en RCD minskar risken för elektrisk stöt.

3) Personlig Säkerhet

- Var vaksam, ha koll på vad du gör och använd sunt förnuft när du arbetar med ett elverktyg. Använd inte ett elverktyg när du är trött eller påverkad av droger, alkohol eller medicinering.** Ett ögonblicks ouppmärksamhet när du arbetar med elektriska verktyg kan resultera i allvarlig personskada.
- Använd personlig skyddsutrustning. Bär alltid ögonskydd.** Skyddsutrustning såsom dammfilterskydd, halksäkra säkerhetsskor, skyddshjälm eller hörselskydd som används för lämpliga förhållanden minskar personskadorna.
- Förebygg oavsiktlig igångsättning. Se till att strömbrytaren är i frånläge innan du ansluter till strömkällan och/eller batteripaketet, plockar upp eller bär verktyget.** Att bära elektriska verktyg med ditt finger på strömbrytaren eller att strömsätta elektriska verktyg som har strömbrytaren på är att invitera olyckor.
- Avlägsna eventuell justeringsnyckel eller skiftnyckel innan du sätter på elverktyget.** En skiftnyckel eller en nyckel som sitter kvar på en roterande del av elverktyget kan resultera i personskada.
- Böj dig inte för långt. Bibehåll alltid ordentligt fotfäste och balans.** Detta möjliggör bättre kontroll av elverktyget i oväntade situationer.

- f) **Klä dig ändamålsenligt. Bär inte lösa kläder eller smycken. Håll hår, beklädnad och handskar borta från delar i rörelse.** Lösa kläder, smycken eller långt hår kan fastna i delar i rörelse.
- g) **Om det finns anordningar för anslutning av apparater för dammutrensning och insamling, se till att dessa är anslutna och används på ett korrekt sätt.** Användning av dammuppsamling kan minska damm-relaterade faror.
- h) **Bli inte vårdslös och ignorera inte säkerhetsprinciperna trots att du är van att använda verktyg.** Vårdslöst handlande kan leda till allvarlig kroppsskada på en bräddel av en sekund.

4) Användning och Skötsel av Elverktyg

- a) **Tvinga inte elverktyget. Använd det korrekta elverktyget för din tillämpning.** Det korrekta elverktyget gör arbetet bättre och säkrare vid den hastighet för vilket det konstruerades.
- b) **Använd inte elverktyget om strömbrytaren inte sätter på och stänger av det.** Ett elverktyg som inte kan kontrolleras med strömbrytaren är farligt och måste repareras.
- c) **Dra ur kontakten från strömkällan och/eller batteripaketet, om det är löstagbart, från elverktyget innan du gör några justeringar, byter tillbehör eller lägger elverktygen i förvaring.** Sådana förebyggande säkerhetsåtgärder minskar risken att oavsiktligt starta elverktyget.
- d) **Förvara elektriska verktyg som inte används utom räckhåll för barn, och låt inte personer som är obekanta med elverktyget eller med dessa instruktioner använda elverktyget.** Elektriska verktyg är farliga i händerna på utbildade användare.
- e) **Underhåll elektriska verktyg. Kontrollera för feljustering eller om rörliga delar har fastnat, bristning hos delar och andra eventuella förhållanden som kan komma att påverka elverktygets funktion. Om det är skadat, se till att elverktyget blir reparerat före användning.** Många olyckor orsakas av dåligt underhållna elektriska verktyg.
- f) **Håll kapningsverktyg vassa och rena.** Ordentligt underhållna kapningsverktyg med vassa sågkanter är mindre sannolika att fastna och är lättare att kontrollera.
- g) **Använd elverktyget, tillbehören och verktygsstatserna, etc. i enlighet med dessa instruktioner, och ta hänsyn till arbetsförhållandena och det arbete som ska utföras.** Användningen av elverktyget för andra verksamheter än de som det är avsett för skulle kunna resultera i en farlig situation.
- h) **Se till att handtagen och greppytorna är torra och fria från olja och fett.** Hala handtag och greppytorna förhindrar säker hantering och kontroll av verktyget i oväntade situationer.

5) Användning och Skötsel av Batteridrivna Verktyg

- a) **Ladda endast med den laddare som är specificerad av tillverkaren.** En laddare som passar till en typ av batteripaket kan ge upphov till brandfara när den används tillsammans med ett annat batteripaket.
- b) **Använd elverktygen enbart med därtill avsedda batteripaket.** Användning av andra batteripaket kan ge upphov till skaderisk och eldsvåda.
- c) **När batteripaketet inte används, håll det borta från andra metallföremål, såsom gem, mynt, nycklar, spikar, skruvar eller andra små metallföremål som kan skapa en förbindelse från ena polen till den andra.** Kortslutning av batteripolerna kan ge upphov till brännskador eller eldsvåda.
- d) **Under missbruksförhållanden kan vätska komma ut från batteriet, undvik kontakt med denna. Om kontakt oavsiktligt inträffar, spola med vatten. Om vätska kommer i kontakt med ögonen, uppsök medicinsk hjälp.** Vätska som kommer ut från batteriet kan ge upphov till irritation eller brännskador.
- e) **Använd inte ett batteripaket eller ett verktyg som är defekt eller modifierat.** Defekta eller modifierade batterier kan fungera oförutsägbart och ge upphov till brand, explosion eller risk för kroppsskada.
- f) **Utsätt inte batteripaketet eller verktyget för eld eller höga temperaturer.** Utsättande för eld eller temperaturer över 130 °C kan orsaka en explosion.
- g) **Följ alla instruktioner gällande laddningen och ladda inte batteripaketet eller verktyget utanför det temperaturområde som anges i bruksanvisningen.** Att ladda på fel sätt eller utanför det angivna temperaturområdet kan skada batteriet och höjer brandrisken.

6) Service

- a) **Se till att ditt elverktyg får service av en kvalificerad reparatör, som endast använder identiska ersättningsdelar.** Detta säkerställer att elverktygets säkerhet bibehålls.
- b) **Gör aldrig service på skadade batteripaket.** Service av batteripaket bör endast genomföras av tillverkaren eller auktoriserade tjänsteleverantörer.

Naulauskoneen turvallisuutta koskevia varoituksia

- **Toimi aina oletuspohjalta, että työkalussa on kiinnittimiä.** Naulauskoneen huolimaton käsittely voi johtaa naulojen odottamattomaan laukaisemiseen ja henkilövahinkoihin.
- **Älä osoita työkalulla itseäsi tai ketään lähetyvillä olevaa henkilöä.** Odottamaton laukaisemisen yhteydessä laitteesta sinkoaa naula, joka voi aiheuttaa henkilövahinkoja.

- **Älä laukaise työkalua, ellei se ole tiiviisti työkappaletta vasten.** Jos työkalu ei ole kiinni työkappaleessa, kiinnitin saattaa ponnahtaa irti kohteesta.
- **Irrota työkalu virtalähteestä, jos kiinnitin juuttuu työkalun sisään.** Kun poistat kiinni jääneen naulan, naulauskone voi kytkeytyä vahingossa päälle, jos se on liitetty sähköverkkoon.
- **Ole varovainen poistaessasi juuttunutta kiinnitintä.** Mekanismi voi olla paineistetussa tilassa ja laukaista kiinni juuttuneen kiinnittimen hyvin voimallisesti sitä vapautettaessa.
- **Älä käytä tätä naulauskonetta sähköjohtojen kiinnittämiseen.** Sitä ei ole tarkoitettu sähkökaapeleiden asentamiseen, vaan se voi vahingoittaa sähkökaapeleiden eristeitä ja aiheuttaa sähköiskun tai tulipalon vaaran.

Säkerhetsregler för spikpistol

- **Utgå alltid från att verktyget innehåller stift eller häftklamrar.** Oförsiktig hantering av spikpistolen kan resultera i oväntad avskjutning av fästelement och personskador.
- **Rikta inte verktyget mot dig själv eller mot personer i närheten.** Oavsiktlig avtryckning matar ut fästdonet och orsakar skada.
- **Använd inte verktyget om det inte ligger an ordentligt mot arbetsstycket.** Om verktyget inte har full kontakt med arbetsstycket kan spiken hanna fel.
- **Koppla bort verktyget från strömkällan om fästdonet fastnar i verktyget.** När ett fästelement som fastnat tas bort kan spikpistolens oavsiktligt aktiveras om den är inkopplad.
- **Var försiktig när du tar bort klammer som fastnat.** Mekanismen kan vara under tryck och klammer kan avfyras med full kraft medan du försöker ta bort föremålet som fastnat.
- **Använd inte spikpistolen för att fästa elektriska kablar.** Den är inte gjord för installation av elkablar och kan skada isoleringen på elkablarna och därigenom orsaka elektriska stötar eller eldsvåda.
- Bär alltid skyddsglasögon.
- Bär alltid hörselskydd.
- Använd endast spikar av den typ som anges i manualen.
- Använd ej ställ för att montera verktyget på ett stöd.
- Försök ej demontera eller blockera någon som helst del av drivverktyget för spik, såsom till exempel kontaktbrytaren.
- Kontrollera innan varje användning att säkerhets- och avtryckarmekanismer fungerar korrekt, och att samtliga muttrar och bultar har spänts.
- Använd ej verktyget som hammare.
- Använd ej DCN662
 - vid byte från en arbetsplats till en annan där byggnadsställning, trappor, stegar eller steglignande konstruktioner används, t.ex. taklistor osv.
 - vid stängning av kartonger eller lådor;
 - vid montering av transportsäkerhetssystem, t.ex. på fordon, vagnar etc.

För dispens se din lokala arbetsplats nationella bestämmelser.

- Kontrollera alltid lokal bestämmelser för arbetsplatsen.
- Rikta aldrig spikpistol i drift mot dig själv eller annan person.
- När du arbetar, håll verktyget på ett sådant sätt att inga skador kan förorsakas på huvud eller kropp i samband med eventuell reky förorsakad av avbrott i strömtillförseln eller hårda delar på arbetsmaterialet.
- Aktivera aldrig spikpistolen i tomma luften.
- Bär verktyget endast i ena handtaget på arbetsplatsen och aldrig med avtryckaren aktiverad.
- Beakta förhållandena på arbetsplatsen. Spikpistol kan penetrera tunna arbetsstycken eller halka av från arbetsstyckenas hörn och kanter, och därmed försätta folk i fara.
- Använd ej spikpistolens nära arbetsstyckets kant.
- Fäst ej spikar ovanpå andra spikar.

Ytterligare säkerhetsanvisningar för spikpistol



WARNING: När en spikpistol används skall alla säkerhetsåtgärder som anges nedan följas för att undvika risk för dödsfall eller skador. Läs igenom och förstå alla instruktioner innan verktyget används.



WARNING: Spreja **ALDRIG** eller använd på annat sätt smörjmedel eller rengöringsmedel inuti verktyget. Detta kan allvarligt påverka verktygets livslängd och prestanda.



WARNING: om verktyget har tappats eller om du misstänker att verktygsdriften är skadad, kontrollera såsom anges i **Lägesval** i manualen. Om verktyget inte presterar i enlighet med manualen, sluta att använda verktyget och lämna det för service hos ett auktoriserat DEWALT servicecenter.

- **Håll verktyget i isolerade greppytor under arbete där drivna fästdon kan komma i kontakt med dolda ledningar.** Kontakt med en strömförande ledning kommer att göra vissa metalldelar på verktyget strömförande och ge operatören elstötar.
- **Använd alltid lämpliga personliga hörselskydd och annan skyddsutrustning under användningen.** Under vissa omständigheter och vid användning kan buller från denna produkt bidra till hörselskador.
- Koppla bort batteripaketet från verktyget när det inte används. Ta alltid bort batteripaketet och ta bort fästdon från magasinet innan området lämnas eller verktyget överlämnas till annan användare. Bär inte verktyget till ett annat arbetsområde där byte av plats innebär användning av byggnadsställning, trappor, stegar och liknande, med batteripaketet anslutet. Gör inga inställningar, utför underhåll eller rensa fästdon som fastnat när batteriet sitter på plats.
- **Ta inte bort, mixtra med eller på annat sätt göra att verktygets avtryckare, avtryckarlås eller kontakttunga blir inoperabel.** Tejpa inte eller bind fast avtryckaren eller kontakttungan i påslaget läge. Ta inte bort fjädern från kontakttungan. Kontrollera dagligen att avtryckaren och

kontakttungan kan röra sig fritt. Okontrollerad avfyrning kan uppstå.

- **Inspektera verktyget före användning. Använd inte verktyget om någon del av verktyget, avtryckaren, avtryckarlåset är inoperabel, fränkopplad, ändrad eller inte fungerar korrekt.** Skadade eller saknade delar skall repareras eller ersättas innan användning. Se **Underhåll**.
- **Modifiera inte verktyget på något sätt.**
- **Utgå alltid från att verktyget innehåller fästdon.**
- **Peka aldrig någonsin med verktyget mot medarbetare eller mot dig själv.** Inget spexand! Arbeta säkert! Respektera verktyget som ett arbetsredskap.
- **Bär inte verktyget mellan olika platser med fingret på avtryckaren.** Oavsiktlig avfyrning kan uppstå.
- **Använd alltid avtryckarlåset när verktyget inte skall användas omedelbart.** Användning av avtryckarlåset kommer att förhindra oavsiktlig avfyrning.
- Sträck dig inte för långt. Ha ordentligt fotfäste och balans hela tiden. Förlorad balans kan orsaka personsador.
- **Använd endast verktyget för dess avsedda användning. Avfyr inte fästdon ut i luften, i betong, sten, extremt hårt trä, knutar eller annat material som är för hårt för fästdonen att tränga in i. Använd inte verktygsstommen eller överdelen som hammare. Avfyrade fästdon kan följa en oväntad väg och orsaka skador.**
- **Håll alltid fingrarna borta från kontakttungan för att förhindra skador från oavsiktlig utlösning av pådrivaren.**
- Använd alltid verktyget i ett rent och välbelyst område. Se till att arbetsytan är ren från skräp och var försiktig så att du inte förlorar fotfästet när du arbetar på upphöjda platser, såsom på tak.
- **Driv inte fästdon nära kanten på material.** Arbetsstycket kan splittra och göra att fästdonet rikochetterar och skadar dig eller dina medarbetare. Var medveten om att spiken kan följa fiberriktningen i trä (blankare) och göra att den sticker ut oväntat från sidan av arbetsstycket. Driv spetsen på spiken lodrät mot fiberriktningen för att minska risken för skador.
- Driv inte spikar på huvudet på andra fästdon eller med verktyget med alltför tvär vinkel. Personsador från stark rekyl, fastnade fästdon eller rikoschett av spikar kan uppstå.
- **Håll händer och kroppsdelar undan från det direkta arbetsområdet.** Håll fast arbetsstycket med tvingar när så är nödvändigt för att hålla händer och kroppen utanför potentiella risker. Se till att arbetsstycket sitter ordentligt fast innan spikpistolen trycks mot arbetsstycket. Kontakttungan kan göra att arbetsmaterialet förflyttar sig oväntat.
- **Använd inte verktyget i närheten av lättantändligt damm, gaser eller ångor.** Verktyget kan producera en gnista som kan antända gaser och orsaka brand. Drivning av spikar in andra material kan också orsaka gnistor.
- **Håll ansiktet och kroppsdelar undan från baksidan av verktygskåpan vid arbete i trånga utrymmen.** Plötslig rekyl kan resultera i slag mot kroppen, särskilt vid spikning i hårt eller tätt material.

- Håll ett fast grepp i verktyget för att bibehålla kontrollen samtidigt som verktyget rekylar bort från arbetsytan när fästdonet drivs. I stötläge, om kontakttungan tillåtas åter få kontakt med arbetsytan innan avtryckaren släpps kommer det önskat fästdon att drivas.
- Val av avtryckarmetod är viktigt. Se bruksanvisningen för avtryckaralternativ.

Väljaromkopplare sekventiell/stöt

Sekventiell funktion /

- **När verktyget används i sekventiellt läge ska inte verktyget aktiveras såvida inte verktyget är fast placerat mot arbetsstycket.**

Stötfunktion ///

- **När verktyget används i stötfunktion, var försiktig så att inte oavsiktlig dubbelavfyrning sker om verktyget rekylar.** Önskad fästdon kan drivas om kontakttungan tillåts oavsiktligt åter få kontakt med arbetsytan.
- **När "Stöt" aktiverar den slutliga spiken, ha alltid kontroll över verktyget.** Felaktig placering av verktyg kan resultera i felriktad avfyrning av ett fästdon.
- **Undvika dubbelavfyrningar:**
 - Använd inte mycket kraft när verktyget aktiveras mot arbetsstycket.
 - Låt verktyget rekylar fullständigt efter varje aktivering.
 - Använd verktyget i sekventiellt läge.
- **Driv inte spikar in i huvudet på andra fästdon.** Kraftiga rekylar, fastnade fästdon eller rikoschett av spikar kan uppstå.
- **Var medveten om materialets tjocklek när spikpistol används.** En utstickande spik kan orsaka skador.
- **Djupinställning: För att minska risken för allvarliga skador från oavsiktlig aktivering vid inställning av djupet, gör Alltid detta:**
 - Ta bort batteripaketet.
 - Aktivera avtryckarlåset.
 - Undvik kontakt med avtryckaren under inställningarna
- **Driv inte nitar blind in i väggar, golv eller andra arbetsområden.** Fästdon som drivs in i elektriska ledningar, vattenrör eller andra typer av hinder kan resultera i skador.
- **Var vaksam, ha koll på vad du gör och använd sunt förnuft när du arbetar med ett elverktyg. Använd inte verktyg när du är trött eller påverkad av droger, alkohol eller mediciner.** Ett ögonblicks uppmärksamhet när du arbetar med elektriska verktyg kan resultera i allvarlig personskada.

Återstående risker

Trots tillämpning av de relevanta säkerhetsbestämmelserna och användning av säkerhetsapparater kan vissa återstående risker inte undvikas. De är:

- Hörselnedsättning.
- Risk för personskada på grund av flygande partiklar.
- Risk för brännskador på grund av att tillbehör blir heta under arbetet.

- Risk för personskada på grund av långvarig användning.

SPARA DESSA INSTRUKTIONER

Laddare

DeWALT laddare kräver inga inställningar och är skapade för att vara så enkla som möjligt att hantera.

Elektrisk Säkerhet

Den elektriska motorn har konstruerats för endast en spänning. Kontrollera alltid att batteripaketets spänning motsvarar spänningen på klassificeringsplattan. Se också till att spänningen hos din laddare motsvarar den hos din starkströmsförsörjning.



Täma DeWALT-latauslaite on kaksoiseristetty EN60335 –säädösten mukaisesti, joten maadoitusjohtoa ei tarvita.

Om strömladdaren är skadad får den endast bytas av DeWALT eller en auktoriserad serviceorganisation.

Användning av Förlängningsladd

En förlängningsladd bör inte användas, såvida den inte är absolut nödvändig. Använd en godkänd förlängningsladd, lämplig för din laddares strömmatning (se **Tekniska data**). Minsta ledningsstorlek är 1 mm²; maximala längden är 30 m. Vid användning av en sladdvinda, dra alltid ut sladden helt och hållet.

Viktiga Säkerhetsinstruktioner för alla Batteriladdare

SPARA DESSA INSTRUKTIONER: Denna manual innehåller viktiga säkerhets- och driftinstruktioner för kompatibla batteriladdare (se **Tekniska data**).

- Innan laddaren används läs igenom alla instruktioner och varningar om laddaren, batteripaketet och produkten för användning av batteripaketet.



VARNING: Risk för stötar. Låt ingen vätska komma in i laddaren. Det kan resultera i elektriska stötar.



VARNING: Vi rekommenderar användning av en jordfelsbrytare med en restström på 30mA eller mindre.



SE UPP: Risk för brännskador. För att minska risken för skador ladda endast DeWALT laddningsbara batterier. Olika typer av batterier kan brista och orsaka personskadorna och skadegörelse.



SE UPP: Barn bör övervakas för att garantera att de inte leker med apparaten.

OBSERVERA: Under vissa förhållanden när laddaren är inkopplad i eluttaget kan de exponerade laddningskontaktarna inuti laddaren kortslutas av främmande föremål. Främmande föremål som är ledande såsom, men inte begränsat till, stålull, aluminiumfolie eller ansamling av metarpartiklar bör hållas borta från laddningshålrummet. Koppla alltid ifrån laddaren från eluttaget när det inte finns något batteripaket i hålrummet. Koppla ifrån laddaren vid rengöring.

- **Försök INTE att ladda batteripaketet med någon annan laddare än den som tas upp i denna manual.** Laddaren och batteripaketet är speciellt konstruerade att fungera tillsammans.

- **DESSA LADDAREN ÄR INTE AVSEDDA ATT ANVÄNDAS FÖR ANNAN ÄN LADDNING AV DeWALT LADDNINGSBARA BATTERIER.** All annan användning kan resultera i barndrisk, elektriska stötar eller död med elektrisk ström.

- **UTSÄTT INTE LADDAREN FÖR REGN ELLER SNÖ.**
- **DRA I SJÄLVA KONTAKTEN OCH INTE I SLADDEN NÄR LADDAREN KOPPLAS UR.** Detta kommer att minska risken för skador på den elektriska kontakten och sladden.
- **SE TILL ATT SLADDEN PLACERAS SÅ ATT INGEN GÅR PÅ DEN, SNUBBLAR PÅ DEN ELLER ATT DET PÅ ANNAT SÄTT RISKERAR ATT SKADAS ELLER PÅFRESTAS.**
- **ANVÄND INTE FÖRLÄNGNINGSSLADD SÄVIDA INTE DET ÄR ABSOLUT NÖDVÄNDIGT.** Användning av en olämplig förlängningsladd kan resultera i risk för brand, elektriska stötar eller död av elektrisk ström.
- **PLACERA INGA FÖREMÅL OVANPÅ LADDAREN ELLER PLACERA INTE LADDAREN PÅ ETT MJUKT UNDERLAG EFTERSOM DET KAN BLOCKERA VENTILATIONSÖPPNINGARNA VILKET KAN RESULTERA I INTERN ÖVERHETNING.** Placera laddaren undan från alla heta källor. Laddaren ventileras genom öppningar i överkant och underkant av höljet.
- **ANVÄND INTE LADDAREN MED SKADAD SLADD ELLER KONTAKT—** byt ut dem omedelbart.
- **ANVÄND INTE LADDAREN OM DEN UTSATS FÖR SKARPA STÖTAR, TAPPATS ELLER SKADATS PÅ ANNAT SÄTT.** Ta den till ett auktoriserat servicecenter.
- **DEMONTERA INTE LADDAREN, TA DEN TILL ETT AUKTORISERAT SERVICECENTER NÄR SERVICE ELLER REPARATION BEHÖVS.** Felaktig montering kan resultera i risker för elektriska stötar, dödsfall via elektricitet eller brand.

- Om strömladdaren skadas måste den bytas omedelbart av tillverkaren, dess serviceombud eller liknande kvalificerad person för att förhindra alla faror.
- **KOPPLA IFRÅN LADDAREN FRÅN UTTAGET INNAN DEN REGÖRS.** Detta kommer att minska risken för elektriska stötar. Borttagning av batteripaketet kommer inte att minska risken.
- **FÖRSÖK ALDRIG ATT ANSLUTA TVÅ LADDARE TILLSAMMANS.**
- **LADDAREN ÄR KONSTRUERAD FÖR ATT ARBETA MED STANDARD 230V HUSHÅLLSSTRÖM.** Försök inte att använda någon annan spänning. Detta gäller inte för billaddaren.

Laddning av ett batteri (Bild [Fig.] B)

1. Koppla in laddaren i lämpligt uttag innan batteripaketet sätts i.
2. Sätt i batteripaketet **14** i laddaren, se till att batteripaketet är helt isatt i laddaren. Den röda (laddar) lampan börjar blinka upprepade gånger för att indikera att laddningsprocessen har startat.
3. Det går att se när laddningen är klar genom att den röda lampan lyser kontinuerligt. Batteripaketet är fulladdat och kan nu användas eller lämnas i laddaren. För att ta bort batteriet ur laddaren, tryck och håll nere batterifrigöringsknappen **15** på batteripaketet.

NOTERA: För att garantera maximal prestanda och livslängd för Litium-jon batteripaketet bör batteripaketet laddas fullt innan första användning.

Laddning

Se nedanstående tabell angående batteripaketets laddningsstatus.

Laddningsindikatorer	
 laddar	
 fullständigt laddad	
 Varmt/kallt paket fördröjning*	

*Den röda lampan fortsätter att blinka, men en gul indikatorlampa kommer att lysa under denna operation. När batteriet har nått lämplig temperatur kommer den gula lampan att slockna och laddaren återupptar laddningsproceduren.

Den/de kompatibla laddar(en/na) kommer inte att ladda ett felaktigt batteripaket. Laddaren kommer att indikera ett felaktigt batteri genom att vägra lysa.

NOTERA: Detta kan också betyda att det är problem med en laddare.

Om laddaren indikerar ett problem, låt testa laddaren och batteripaketet hos ett auktoriserat servicecenter.

Varm/kall fördröjning

När laddaren upptäcker ett batteri som är för hett eller för kallt, kommer den automatiskt att starta en varm/kall fördröjning, avbryta laddningen tills batteriet har nått en lämplig temperatur. Laddaren växlar sedan automatiskt till paketladdningsläge. Denna funktion garanterar maximal batterilivslängd.

Ett kallt batteripaket kommer att laddas långsammare än ett varmt batteripaket. Batteripaketet kommer att laddas med en lägre hastighet genom hela laddningscykeln och kommer inte att återgå till maximal laddningshastighet även om batteriet blir varmt.

DCB118 laddaren är utrustad med en intern fläkt som är designad att kyla batteripaketet. Fläkten slås på automatiskt när batteripaketet behöver svalkas. Använd aldrig laddaren om fläkten inte fungerar korrekt eller om ventilationsöppningarna är blockerade. Låt inga främmande föremål komma in på insidan av laddaren.

Elektroniskt skyddssystem

XR Li-jon verktyg är konstruerade med ett elektroniskt skyddssystem som kommer att skydda batteriet mot överladdning, överhettning eller kraftig urladdning. Verktyget kommer automatiskt att stängas av om elektroniska skyddssystemet aktiveras. Om detta sker placera litiumjon batteriet i laddaren tills det är fulladdat.

Väggmontering

Dessa laddare är designade att väggmonteras eller stå upprätt på ett bord eller arbetsyta. Vid väggmontering, placera laddaren inom räckhåll för ett elektriskt uttag och borta från hörn och andra hinder som kan påverka luftflödet. Använd baksidan av laddaren som mall för placering av monteringskruvarna på väggen. Montera laddaren säkert med gipskruvar (köps separat) som är minst 25,4 mm långa med ett skruvhuvud med en diameter på 7–9 mm, skruvade i trä till ett optimalt djup som

lämnar ungefär 5,5 mm av skruven synlig. Rikta in öppningarna på baksidan av laddaren mot de exponerade skruvarna och för in dem helt i öppningarna.

Rengöringsinstruktioner för laddaren

⚠️ WARNING: Risk för stötar. Koppla ifrån laddaren från strömuttaget innan rengöring. Smuts och fett kan avlägsnas från utsidan av laddaren med en trasa eller med en mjuk, icke-metallisk borste. Använd inte vatten eller någon rengöringsvätska. Låt aldrig någon vätska komma in i verktyget; sänk aldrig ner någon del av verktyget i en vätska.

Batteripaket

Viktiga Säkerhetsinstruktioner för alla Batteripaket

Vid beställning av utbytes-batteripaket, se till att inkludera katalognummer och spänning.

Batteripaketet är inte full-laddat när det kommer ur kartongen. Innan du använder batteripaketet och laddaren, läs säkerhetsinstruktionerna här nedan. Följ därefter de laddningsprocedurer som översiktligt beskrivs.

LÄS ALLA INSTRUKTIONER

- **Ladda inte eller använd batteriet i explosiv atmosfär, såsom i närheten av brännbara vätskor, gaser eller damm.** Isättning och borttagning av batteriet från laddaren kan antända dammet eller ångorna.
- **Tvinga aldrig in batteripaketet in i laddaren. Modifiera inte batteripaketet på något sätt så att det passar i en icke-kompatibel laddare då batteripaketet kan brista och orsaka allvarliga personskador.**
- *Allda endast batteripaketet i DEWALT laddare.*
- **Skvätt INTE** eller sänk ned i vatten eller annan vätska.
- **Förvara inte eller använd verktyget och batteriet på platser där temperaturen kan sjunka under 4 °C (39,2 °F) (såsom utomhusskjul eller byggnader i metall under vintern) eller överskrider 40 °C (104 °F) (såsom utomhusskjul eller byggnader i metall under sommaren).**
- **Bränn inte batteripaketet, även om det är svårt skadat och helt utslitet.** Batteripaketet kan explodera i elden. Giftiga ångor och ämnen skapas när batteripaketet med litium-jon bränns.
- **Om batteriets innehåll kommer i kontakt med huden, tvätta omedelbart området med mild tvål och vatten.** Om batterivätskan kommer in i ögat, skölj med vatten över det öppna ögat under 15 minuter eller tills irritationen upphör. Om medicinsk omsorg behövs består batteri-elektrolyten av en blandning av flytande organiska karbonater och litiumsalter.
- **Innehållet i öppnade battericeller kan ge upphov till andningsirritation.** Tillhandahåll frisk luft. Om symtom kvarstår, sök medicinsk vård.

⚠️ WARNING: Fara för brännkada. Batterivätskan kan vara lättantändlig om den utsätts för gnista eller eld.

! VARNING: Försök aldrig att öppna batteripaketet av någon anledning. Om batteripaketets hölja spricker eller är skadat sätt inte in det i laddaren. Krossa inte, tappa eller skada batteripaketet. Använd inte ett batteripaket som fått en kraftig stöt, tappats, körts över eller skadats på något annat sätt (t.ex. genomborrad av en spik, träffad av en hammare, klivits på). Det kan resultera i elektriska stötar eller dödsfall av elektisk ström. Skadade batteripaket skall returneras till servicecenter för återvinning.

! VARNING: Brandfara. Förvara eller bär inte batteripaketet på så sätt att metallföremål kan komma i kontakt med de oskyddade batteripolerna. Exempelvis placera inte batteripaketet i förkläden, fickor, verktygslådor, produktlådor, lådor etc. där det finns lösa spikar, skruvar, nycklar etc.

! SE UPP: När den inte används skall den läggas på sidan på en stabil plats så att ingen riskerar att någon snubblar på den. Vissa verktyg med stora batteripaket kan stå upprätt på batteripaketet men lätt kan vältras.

Transport

! VARNING: Brandfara. Transport av batterier kan leda till eldsvåda om batteripolerna oavsiktligt kommer i kontakt med ledande material. Se vid transport av batterier till att batteripolerna är skyddade och väl isolerade från material som eventuellt kan komma i kontakt med dem och orsaka kortslutning.

NOTERA: Litium-jon batterier skall inte placeras i det incheckade bagaget.

DeWALT batterierna uppfyller alla tillämpliga regler för transport av farligt gods som stipuleras av industrin och rättsliga normer, vilket omfattar FN:s rekommendationer för transport av farligt gods; International Air Transport Associations (IATA) regelverk vid transport av farligt gods, de internationella föreskrifterna om transport av farligt gods till sjöss (IMDG), samt den europeiska överenskommen om internationell transport av farligt gods på väg (ADR). Litiumjon-celler och -batterier har klassificerats enligt testresultaten och de fastställda kriterierna i delavsnitt 38,3 i FN:s testhandbok för transport av farligt gods.

I de flesta fall kommer transport av ett DeWALT batteripaket att undantas från att klassificeras som ett fullt reglerat klass 9 farligt material. Generellt kommer endast transporter som innehåller ett litium-jonbatteri med en nominell energimärkning större än 100 Watt (Wh) krävas att de transporteras som fullt reglerat klass 9. Alla litium-jonbatterier har wattimmarna markerat på förpackningen. Vidare, på grund av bestämmelsens komplexitet rekommenderar inte DeWALT flygtransport av endast litium-jonbatteripaket oavsett märkning av wattimmar. Leverans av verktyg med batterier (kombisatser) kan accepteras för flygtransporter om märkningen av wattimmar inte är större än 100 Wh.

Oberoende av om försändelsen klassificeras som undantagen eller helt reglerat, är det avsändaren som har ansvaret för att de aktuella bestämmelserna gällande förpackning, etikettering/märkning och dokumentation uppfylls.

Informationen som ges i detta avsnitt av handboken är given enligt bästa vetande och har ansetts vara korrekt vid tidpunkten som dokumentet skrevs. Trots det ges ingen uttrycklig eller underförstådd garanti. Det är på köparens eget ansvar att de åtgärder som vidtas uppfyller gällande bestämmelser.

Transportera FLEXVOLT™ batteriet

DeWALT FLEXVOLT™ batteriet har två lägen: **Använd** och **Transport**.

Använd-läge: När FLEXVOLT™ batteriet är fristående eller är i en DeWALT 18V produkt, fungerar det som ett 18V batteri. När FLEXVOLT™ batteriet är i en 54 V eller en 108 V (två 54V batterier) produkt, fungerar det som ett 54 V batteri.

Transport-läge:

När locket är fäst på FLEXVOLT™ batteriet är batteriet i transport-läge.

Behåll locket på för varutransport.

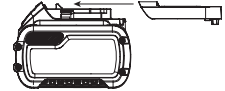

I transport-läge är cellsträngarna elektriskt frånkopplade i paketet vilket resulterar i tre batterier med lägre märkning av watt-timmar (Wh) jämfört med ett batteri med en högre märkning av watt-timmar. Denna ökade kvantitet med tre batterier med den lägre märkningen av watt-timmar kan undanta paketet från vissa transportbestämmelser som införts för batterier med högre watt-timmar.

Exempel, transport Wh-klassificering kan indikera 3 x 36 Wh, vilket betyder tre

Exempel på etikettmärkning för användning och transport

Use: 108 Wh
Transport: 3x36 Wh

batterier på 36 Wh var. Användningen av Wh-klassificeringen indikerar 108 Wh (underförstått ett batteri).

Förvaringsrekommendationer

1. Den bästa förvaringsplatsen är en som är sval och torr, långt bort från direkt solljus och för mycket värme eller kyla. För optimal batterifunktionalitet och livslängd, förvara batteripaketet vid rumstemperatur när de inte används.
2. För långvarig förvaring rekommenderas att förvara ett fulladdat batteripaket på en kall och torr plats utan laddare för optimalt resultat.

NOTERA: Batteripaketet bör inte förvaras helt urladdade. Batteripaketet behöver laddas innan det används igen.

Etiketter på laddare och batteripaket

Förutom bildiagrammen som används i denna manual kan etiketterna på laddaren och batteripaketet visa följande bildiagram:



Läs instruktionshandbok före användning.



Se **Tekniska data** angående laddningstid.



Stick inte in ledande föremål.



Ladda inte skadade batteripaket.



Utsätt inte för vatten.



Se till att undermåliga sladdar omedelbart byts ut.



Ladda endast mellan 4 °C och 40 °C.



Endast för användning inomhus.



Kassera batteripaketet med vederbörlig hänsyn till miljön.



Ladda endast DEWALT batteripaket med avsedda DEWALT laddare. Laddning av batteripaket med andra än de avsedda DEWALT batterierna med en DEWALT laddare kan göra att de brister eller så kan det leda till farliga situationer.



Bränn inte batteripaketet.



ANVÄNDNING: Använd utan transportlock, indikerar Wh-märkningen 108 Wh (ett batteri med 108 Wh).



TRANSPORT: Transport med inbyggt transportlock, Wh-märkning indikerar 3 x 36 Wh (tre batterier på 36 Wh).

Batterityp

Följande verktyg arbetar med ett 18-volts batteripaket: DCN662
Dessa batteripaket kan användas: DCB181, DCB182, DCB183, DCB183B, DCB183G, DCB184, DCB184B, DCB184G, DCB185, DCB187, DCB189, DCB546, DCB547, DCB548. Se **Tekniska Data** för mer information.

Förpackningens innehåll

Förpackningen innehåller:

- 1 Spikpistol
- 3 Repfri spets
- 1 Laddare
- 1 Li-jon batteripaket (C1, D1, G1, L1, M1, P1, S1, T1, X1, Y1 modeller)
- 2 Li-jon batteripaket (C2, D2, G2, L2, M2, P2, S2, T2, X2, Y2 modeller)
- 3 Li-jon batteripaket (C3, D3, G3, L3, M3, P3, S3, T3, X3, Y3 modeller)
- 1 Bruksanvisning
- *Kontrollera om verktyget, delar eller tillbehör fått skador som kan tänkas ha uppstått under transporten.*
- *Ta dig tid att grundligt läsa igenom och förstå denna bruksanvisning innan den tas i bruk.*

NOTERA: N och NT versionerna levereras inte med batterier eller laddare.

Märkningar på verktyg

Följande bildikoner visas på verktyget:



Läs instruktionshandbok före användning.



Bär öronskydd.



Bär ögonskydd.



Längd på spikar.



Spikarnas tjocklek.



Spikmätare.



Magasinkapacitet.



Ingen ytterligare smörjning.



Verktygsspänning.



Magasinvinkel: 0°.

Datumkodplacering (Bild B)

Datumkoden **18**, vilken också inkluderar tillverkningsår, finns tryckt i kåpan.

Exempel:

2021 XX XX
Tillverkningsår

Beskrivning (Bild A)



WARNING: Modifiera aldrig elverktyget eller någon del av det. Skada eller personskada skulle kunna uppstå.

- | | |
|--|--------------------------|
| 1 Avtryckare | 9 Reversibel bälteskrok |
| 2 Låsknapp avtryckare | 10 Repfri dyna |
| 3 Djupinställningsratt | 11 Förvaring repfri dyna |
| 4 Indikator arbetsbelysning/
lågt batteri /klämning | 12 Stoppförlängningspåk |
| 5 Rensnings spärr klämning | 13 Indikator spikdjup |
| 6 Kontaktunga | 14 Batteripaket |
| 7 Glidande magasin | 15 Batterilåsknapp |
| 8 Omkopplare stöt/
sekventiellt val | 16 Påtryckare |
| | 17 Bälteskrokskruv |

Avsedd Användning

Din sladdlösa spikpistol har konstruerats för att driva in spikar i arbetsstycken av trä.

Använd **INTE** under våta förhållanden eller i närheten av lättantändliga vätskor eller gaser.

Denna sladdlösa spikpistol är ett professionellt elverktyg.

Låt **INTE** barn komma i kontakt med verktyget. Överinseende krävs när oerfarna handhavare använder detta verktyg.

- Denna produkt är inte avsedd att användas av personer (inklusive barn) med reducerad fysisk, sensorisk eller mental förmåga eller med begränsad erfarenhet eller kunskap såvida inte de är under uppsikt av en person som är ansvarig för deras säkerhet. Barn skall aldrig lämnas ensamma med denna produkt.

MONTERING OCH INSTÄLLNINGAR



VARNING: För att minska risken för allvarlig personskada, stäng av verktyget och koppla bort batteripaketet innan du gör några justeringar eller tar bort/installerar tillsatser eller tillbehör. En oavsiktlig igångsättning kan orsaka personskada.



VARNING: Använd enbart DEWALT batteripaket och laddare.

Bälteskrok (Bild A)

Den sladdlösa spikpistolen inkluderar en integrerad bälteskrok som kan fästas på valfri sida av verktyget för att passa för vänster- eller högerhänta användare.

Om kroken inte önskas kan den tas bort från verktyget.

Ta bort bälteskroken

1. Ta bort batteripaketet från verktyget.
2. För att växla verktyget från höger- till vänsterhänt användning, ta bara bort skruven **17** från motsatt sida av verktyget och montera den på den andra sidan.
3. Sätt tillbaka batteripaketet.



VARNING: Ta bort spikarna från magasinet innan några inställningar görs eller service utförs på verktyget. Om du inte gör det kan det resultera i allvarliga skador.



SE UPP: När den inte används, placera verktyget på sidan på en stabil yta där den orsakar att någon snubblar eller faller. Vissa verktyg med stora batteripaket kan stå upprätt på batteripaketet men kan lätt vältras.

Montering och borttagning av batteriet från verktyget (Bild B)

NOTERA: För bästa resultat se till att batteripaketet **14** är fulladdat.

Installation av batteriet i verktygshandtaget.

1. Rikta in batteripaketet **14** mot listerna inuti verktyget handtag (Bild B).
2. Skjut in det i handtaget tills batteripaketet sitter fast i verktyget och se till att det inte lossnar.

Borttagning av batteriet från verktygshandtaget.

1. Tryck på batterilåsknappen **15** och dra med en fast rörelse batteripaketet bort från verktygshandtaget.
2. Sätt in batteriet i laddaren såsom beskrivs i laddningsavsnittet i denna manual.

Bränslemätare batteripaket (Bild B)

Vissa batteripaket inkluderar en bränslemätare vilket består av tre gröna LED-lampor som indikerar laddningsnivån som finns kvar i batteripaketet.

För att aktivera bränslemätaren, tryck in och håll kvar bränslemätarknappen **22**. En kombination av de tre LED-lamporna kommer att lysa för att ange kvarvarande laddningsnivå. När laddningen i batteriet är under den användbara gränsen kommer inte bränslemätaren att lysa och batteriet behöver laddas.

NOTERA: Bränslemätaren är endast en indikering på laddning som finns kvar i batteripaketet. Den indikerar inte verktygets funktionalitet och kan variera baserat på produktkomponenter, temperatur och slutanvändarens användning.

ANVÄNDNING

Bruksanvisning



VARNING: Lakta alltid säkerhetsinstruktionerna och tillämpbara bestämmelser.



VARNING: För att minska risken för allvarlig personskada, stäng av verktyget och koppla bort batteripaketet innan du gör några justeringar eller tar bort/installerar tillsatser eller tillbehör. En oavsiktlig igångsättning kan orsaka personskada.



SE UPP: Använd endast DEWALT fästelement med det här verktyget för att garantera längre verktygslivslängd. DEWALT-verktyg är konstruerade för att fungera bäst med DEWALT-fästelement som är utformade för att garantera högsta kompatibilitet.

Korrekt Handplacering (Bild A, C)



VARNING: För att minska risken för allvarlig personskada, använd **ALLTID** korrekt handställning, så som visas.



VARNING: För att minska risken för allvarlig personskada, håll **ALLTID** verktyget säkert, för att förekomma en plötslig reaktion.

Korrekt handplacering kräver en hand på huvudhandtaget **19** såsom visas.

Lägesval

Spikpistolen är kapabel att avfyra spikar med stöktivering eller sekventiell aktivering. Innan detta verktyg används, kontrollera vilket aktiveringsläge väljaromkopplaren är i. Läs igenom alla instruktioner innan aktiveringsläge väljs.



VARNING: Håll **ALLTID** fingrarna borta från avtryckaren när fästdon inte drivs för att undvika oavsiktlig avfyring. Bär **ALDRIG** aldrig verktyget med fingret på avtryckaren. I stötläge kommer verktyget att driva en spik om kontakttungan stöts medan avtryckaren trycks in.

Sekventiell funktion ↗ (Bild D)

Använd sekventiellt funktionsläge för intermittent spikning där mycket försiktig och noggrann placering och djupkontroll önskas. Det sekventiella funktionsläget ger också maximal effekt vid drivning av de längre spikarna.

Hantering av spikpistolen i sekventiellt aktiveringsläge:

1. Skjut väljarkomplaren **8** för att visa ikonen  med en enda spik.
2. Tryck helt ned nosdelen mot arbetsstycket (motorn startar).
3. Dra in avtryckaren (spiken drivs in i arbetsytan).
4. Släpp avtryckaren.
5. Lyft bort nosdelen från arbetsytan.
6. Upprepa steg 2 och 4 för nästa användning.

OBSERVERA: Kontakttungan behöver tryckas ned följt av intryckning av avtryckaren för varje spik följt av att kontaktremsan och avtryckaren släpps efter varje spik.

Stötaktivering (Bild D)

Stötaktivering är avsedd för snabb spikning på plana, fasta ytor och är typiskt mest effektivt vid drivning av korta spikar.

När verktyget är inställt på stötaktiveringsläge finns det två metoder för verktygshantering: platsaktivering och stötaktivering.

Skjut väljarkomplaren **8** för att visa ikonen  med trefaldig spik.

Hantering av verktyget med platsaktiveringsmetoden:

 **WARNING:** En spik kommer att drivas varje gång som avtryckaren trycks in så länge som kontakttungan är nedtryckt.

1. Tryck ned kontakttungan mot arbetsytan.
2. Tryck in avtryckaren.

Hantering av verktyget med stötaktiveringsmetoden:

1. Tryck in avtryckaren.
2. Tryck kontakttungan mot arbetsytan. Så länge som avtryckaren är intryckt kommer verktyget att driva en spik varje gång som kontakttungan trycks ned. Detta möjliggör för användaren att driva flera spikar i en följd.

 **WARNING:** Håll inte avtryckaren intryckt när verktyget inte används. Håll säkerhetslåset för avtryckaren i låst läge när det inte används.

 **WARNING:** När verktygets motor körs kommer en spik att drivas när avtryckaren eller kontakttungan trycks ned.

Förbereda verktyget

 **WARNING:** Spreja **ALDRIG** eller använd på annat sätt smörjmedel eller rengöringsmedel inuti verktyget. Detta kan allvarligt påverka verktygets livslängd och prestanda.

NOTERA: Batteripaketet är inte fulladdat direkt från kartongen. Följ angivna instruktioner (se Ladda **ett batteri**).

- **Läs igenom säkerhetsinstruktionerna i denna manual.**
- Använd ögon- och hörselskydd.
- Se till att magasinet är tomt på fästdon.
- Kontrollera att det är smidig drift av kontakttungan och avtryckarmontaget. Använd inte verktyget om något av montage inte fungerar korrekt. Använd **ALDRIG** ett verktyg som har kontakttungan inspänd i aktiverad position.
- Håll verktyget riktad bort från dig och andra personer.
- Sätt in fulladdat batteripaket.

Använda avtryckarlåset (Bild E)

 **WARNING:** För att minska risken för allvarliga personskador, håll inte avtryckaren intryckt när verktyget inte används. Håll säkerhetslåset för avtryckaren i **LÅST** läge när verktyget inte används.

 **WARNING:** För att minska risken för allvarliga personskador, läs avtryckaren, ta bort batteripaketet från verktyget och ta bort spikarna från magasinet innan några justeringar görs.

Varje DEWALT spikpistol är utrustad med ett avtryckarlås **2** som när det skjuts åt höger såsom visas i Bild E, förhindrar att verktyget avfyrar en spik genom att låsa avtryckaren och förbikopplar kraften till motorn.

När avtryckarlåset trycks åt vänster kommer verktyget att vara fullt operativt. Avtryckarlåset skall alltid vara låst närhelst några inställningar görs eller när verktyget inte omedelbart skall användas.

OBSERVERA: Förvara inte verktyget med batteripaketet installerat. För att förhindra skador på paketet och för att garantera bästa batterilivslängd bör batteripaketet förvaras utanför verktyget eller laddaren på en sval och torr plats.

Ladda verktyget (Bild F)

 **WARNING:** Håll verktyget riktat bort från dig och andra personer. Allvarliga personskador kan uppstå.

 **WARNING:** Ladda aldrig spikar med kontaktremsan eller avtryckaren aktiverad. Personskador kan uppstå.

 **WARNING:** Ta alltid bort batteripaketet vid laddning och urladdning av spikar. Allvarliga personskador kan uppstå.

1. Ladda spikar genom öppningen på baksidan av magasinet och bortom **20** kvarhållningsklämman.
2. Dra påskjutaren **16** bakåt bakom spikspetsen och släpp.
3. Se till att magasinets påskjutare **21** är bakom den sista spikens spets.

Tömma verktyget (Bild A, F)

 **WARNING:** Avtryckarlåset skall alltid vara låst närhelst några inställningar görs eller när verktyget inte skall användas.

1. Släpp avtryckaren **16** så att den inte längre trycker på spikspetsarna.
2. Skjut spikspetsarna ned och ut genom öppningen på baksidan av magasinet.
3. Öppna haken för fastnade spikar **5** i nosdelen för att verifiera att det inte finns några spikar kvar.

Djupinställning (Bild G)

Djupet som fästdonen drivs i kan ställas in med djupinställningsratten **3** på sidan av verktyget.

 **WARNING:** För att minska risken för allvarliga skador från oavsiktlig aktivering vid inställning av djupet, gör **Alltid detta:**

- Ta bort batteripaketet.
- Aktivera avtryckarlåset.

- Undvik kontakt med avtryckaren under inställningarna.

1. För att driva spiken grundare  vrid djupinställningsratten **3** bort från nosen på spikpistolen.
2. För att driva spiken djupare  vrid djupinställningsratten **3** mot nosen på spikpistolen.

Repfri spets (Bild A)

Placera den repfria spetsen **10** över kontaktbrytaren **6** när verktyget används på trä.

Förvara den repfria spetsen vid hållaren **11** när den inte används.



VARNING: Kontrollera att avtryckarspärren **2** är låst och att batteripaketet är urtaget innan du installerar eller tar bort den repfria spetsen.

Arbetsbelysning (Bild H)

Det finns arbetsbelysning **4** placerade på var sida av spikpistolen. Arbetsbelysningen slås på vid isättning av batteriet, aktivering av avtryckaren eller nedtryckning av kontakttungan. Lampnan slocknar automatiskt efter 20 sekunder om verktyget inte används.

NOTERA: Dessa arbetsbelysningar är till för att belysa det omedelbara arbetsområdet och är inte avsedda att användas som ficklampa.

Indikator lågt batteri: Den vänstra arbetsbelysningen kommer att blinka fyra gånger i följd och sedan slockna för att indikera svagt batteri.

Indikator fastnad spik: Den högra arbetsbelysningen kommer att blinka kontinuerligt om en spik fastnar i nosdelen (se **Rensa en stoppad eller fastnad spik**).

Rensa en stoppad eller fastnad spik (Bild A, F, I)

Om en spik fastnar i nosdelen eller om verktyget stoppar blinkar högra arbetsbelysningen oavbrutet. Håll verktyget riktat bort från dig och följ dessa instruktioner för att rensa:

1. Ta bort batteripaketet från verktyget och aktivera säkerhetslåset för avtryckaren.
 2. Tryck på påtryckaren **16** och ta bort alla laddade spikar.
 3. Lyft på stopprensningshaken **5** dra sedan upp för att öppna nosdelens lucka.
 4. Ta bort böjd spik, använd en tång om så behövs.
 5. Om drivbladet är i den nedre positionen, rotera stopprensningshaken **12** med tillräcklig kraft för att helt skjuta den till andra sidan av öppningen i höljet.
 6. Stäng nosdelens lucka och aktivera hakpinnen under det två armarna på nosdelen. Skjut och vrid haken tills den låses på plats.
 7. Sätt tillbaka batteripaketet. **NOTERA:** Verktyget kommer att avaktivera sig självt och inte återställas innan batteripaketet tagits bort och satts tillbaka.
 8. Sätt tillbaka spikarna i magasinet (se **Ladda verktyget**)
- NOTERA:** Om spikarna fortsätter att fastna ofta i

nosdelen, lämna verktyget för service hos ett auktoriserat DeWALT servicecenter.

Användning i kallt väder

När verktyget används vid temperaturer under fryspunkten:

1. Håll verktyget så varmt som möjligt före användning.
2. Aktivera verktyget fem till sex gånger i resträbbar innan användning.

Användning i varmt väder

Verktyget bör arbeta normalt. Håll emellertid verktyg utanför direkt solljus då överdriven hetta kan slita på stötdämpare och andra gummidelar vilket resulterar i ökande underhåll.

UNDERHÅLL

Ditt elverktyg från har konstruerats för att arbeta över en lång tidsperiod med minimalt underhåll. Kontinuerlig tillfredsställande drift beror på ordentlig verktygsvård och regelbunden rengöring.



VARNING: För att minska risken för allvarlig personskada, stäng av verktyget och koppla bort batteripaketet innan du gör några justeringar eller tar bort/installerar tillsatser eller tillbehör. En oavsiktlig igångsättning kan orsaka personskada.

Laddaren och batteripaketet är inte servicebara.



Smörjning

Ditt elverktyg behöver ingen ytterligare smörjning.



Rengöring



VARNING: Blås bort smuts och damm från huvudkåpan med torr luft varje gång du ser smuts samlas i och runt lufthålen. Bär godkända ögonskydd och godkänt dammfilterskydd när du utför denna procedur.



VARNING: Använd aldrig lösningsmedel eller andra skarpa kemikalier för att rengöra de icke-metalliska delarna på verktyget. Dessa kemikalier kan försvaga de material som används i dessa delar. Använd en trasa som bara är fuktad med vatten och mild tvål. Låt aldrig någon vätska komma in i verktyget; sänk aldrig ner någon del av verktyget i en vätska.

Valfria tillbehör



VARNING: Eftersom andra tillbehör än de som erbjuds av DeWALT inte har testats med denna produkt, kan användningen av sådana tillbehör med detta verktyg vara riskabelt. För att minska risken för personskada bör endast tillbehör som rekommenderas av DeWALT användas med denna produkt.

Rådfråga din återförsäljare för vidare information angående lämpliga tillbehör.

Felsökning

Om produkten inte fungerar som den ska följer du instruktionerna nedan. Om detta inte löser problemet, kontakta ditt reparationsombud.

Verktyget fungerar ej.

Arbetsbelysning tänds ej.

Kontrollera att avtryckarspärren ej har aktiverats.

- Kontrollera batteriets energinivå (se avsnittet om **Bränslemätare batteripaket** i denna manual).
- Avlägsna batteripaketet, vänta i minst 5 sekunder och sätt sedan tillbaka det.

Arbetsbelysningen tänds men motorn körs ej.

- Säkerställ att kontaktbrytare och avtryckare lossats, och aktivera sedan endast kontaktbrytaren.
- Kontrollera lägesväljaren.
- Kontrollera batteripaketets energinivå (se avsnittet om **Bränslemätare batteripaket** och **Indikering för låg batterinivå** i denna manual).

Arbetsbelysningen tänds, motorn körs, men verktyget avfyra inga spikar alls.

- Kontrollera lägesväljaren.
 - Kontrollera att rätt spiktyp har laddats i magasinet, samt att mataren verkligen matar fram spik.
 - Kontrollera om det finns felindikatorlampor (byt batteriet eller rensa stoppet om det behövs (se **Indikator lågt batteri** och **Rensa bort spik som fastnat** i denna bruksanvisning).
 - Kontrollera att kontaktbrytare och spikmatare kan röras fritt (se avsnittet om **förbereadande av verktyget** i denna manual).
- NOTERA:** Spaken för att lossa låsning bör användas för att återställa mekanismen. Avtryckarspärren kan också behöva slås på/av i syfte att återställa den elektroniska kontrollen. Dessa krav anges av verktyget via arbetsbelysningen.

Arbetsbelysningen är på, motorn körs, men verktyget kör ej in spikarna helt.

- Justera drivdjupet (se **Justera djup** i denna bruksanvisning).
 - Byt verktygsläge till sekventiellt läge, om detta inte redan har ställts in.
 - Välj lämplig längd/material för spik.
 - Kontrollera batteripaketets energinivå (se avsnittet om **Bränslemätare batteripaket** och **Indikering för låg batterinivå** i denna manual).
 - Rengör munstycket med komprimerad luft. Använd ej smörjmedel.
 - Rengör magasinet med komprimerad luft.
 - Matarbladmontaget kan vara skadat/slitet. Vänligen kontakta din reparatör om ovanstående steg ej löser problemet.
- NOTERA:** Spaken för att lossa låsning bör användas för att återställa mekanismen. Avtryckarspärren kan också behöva slås på/av i syfte att återställa den elektroniska kontrollen. Dessa krav anges av verktyget via arbetsbelysningen.

Spikarna fastnar i verktyget.

Kontrollera att korrekt spiktyp laddas korrekt i magasinet samt att mataren verkligen matar ut spikarna.

- Välj lämplig längd/material för spik.
 - Rengör munstycket (se avsnittet om **Frigöra låsning eller spik som fastnat** i denna manual).
 - Rengör magasinet med komprimerad luft.
 - Matarbladmontaget kan vara skadat/slitet. Vänligen kontakta din reparatör om ovanstående steg ej löser problemet.
- NOTERA:** Spaken för att lossa låsning bör användas för att återställa mekanismen. Avtryckarspärren kan också behöva slås på/av i syfte att återställa den elektroniska kontrollen. Dessa krav anges av verktyget via arbetsbelysningen.

Att skydda miljön



Separat insamling. Produkter och batterier som är märkta med denna symbol får inte kastas i den vanliga hushållssoporna.

Produkter och batterier innehåller material som kan återvinnas och återanvändas vilket minskar behovet av råmaterial. Återvinn elektriska produkter och batterier enligt lokala bestämmelser. Ytterligare information finns tillgängligt på www.2helpU.com.

Laddningsbart Batteripaket

Det här långlivade batteripaketet måste laddas när det inte längre producerar tillräcklig energi för arbeten som tidigare lätt utförts. Det bör omhändertas med lämpliga miljöhänsyn vid slutet av dess fungerande livslängd:

- Ladda ur batteripaketet fullständigt och ta sedan ut det ur produkten.
- Litiumjonbatteripaketet celler är återvinningsbara. Lämna dem hos din återförsäljare eller på en återvinningsstation. De insamlade batteripaketerna kommer att återvinnas eller avyttras korrekt.

18V XR 16 GA DÜZ BAŞSIZ ÇİVİ TABANCASI

DCN662

Tebrikler!

Bir DEWALT aleti seçtiniz. Uzun süreli deneyim, sürekli ürün geliştirme ve yenilik DEWALT markasının profesyonel elektrikli alet kullanıcıları için en güvenilir ortaklardan birisi haline gelmesini sağlamaktadır.

Teknik Özellikleri

		DCN662
Voltaj	V_{DC}	18
Tip		1
Batarya tipi		Li-İon
Çalışma modu		Sıralı / Vuruş
Çiviler		
uzunluk	mm	32–64
mil çapı	mm	1,6
açı		0°
Çakma gücü	J	48
Ağırlık (bataryasız)	kg	2,4

Bu standart uyarınca gürültü ve/veya titreşim değerleri (triaks vektör toplamı): EN60745-2-16

L_{PA} (ses basıncı düzeyi)	dB(A)	83
L_{WA} (akustik güç düzeyi)	dB(A)	94
K (akustik gücü belirsizliği)	dB(A)	3
Titreşim emisyon değeri $a_h =$	m/s^2	2,5
Belirsizlik K =	m/s^2	1,5

Bu bilgi sayfasında verilen titreşim ve/veya gürültü emisyonu düzeyi EN60745 dahilinde belirtilen standart teste uygun olarak ölçülmüştür ve aletleri birbiriyle karşılaştırmak için kullanılabilir. Maruz kalmaya dönük bir ön değerlendirme olarak kullanılabilir.

UYARI: Beyan edilen titreşim ve/veya gürültü emisyon düzeyi, aletin ana uygulamalarını yansıtır. Bununla birlikte alet farklı uygulamalar için, farklı aksesuarla veya yeterince bakım yapılmadan kullanıldığında, titreşim ve/veya gürültü emisyonu değişebilir. Bu, toplam çalışma süresindeki maruz kalma seviyesini önemli ölçüde artırabilir.

Titreşim ve/veya gürültü maruz kalma seviyesine ilişkin bir tahminde bulunurken aletin kapalı kaldığı veya çalıştığı ancak gerçekte işi yapmadığı zamanlar da dikkate alınmalıdır. Bu, toplam çalışma süresindeki maruziyet düzeyini önemli ölçüde azaltabilir.

Operatörü titreşim ve/veya gürültünün etkilerinden korumak için aşağıdakiler gibi ilave güvenlik önlemleri tanımlayın: aleti ve aksesuarları iyi koruyun, ellerinizi sıcak tutun (titreşim için uygundur), çalışma sürelerini iyi organize edin.

AT Uygunluk Beyanatı

Makine Direktifi



18V XR 16 GA Düz Başsız Çivi Tabancası DCN662

DEWALT, Teknik Özellikleri bölümünde açıklanan bu ürünlerin aşağıda belirtilen yönergelere uygun olduğunu beyan eder: 2006/42/AT, EN60745-1:2009+A11:2010, EN60745-2-16:2010. Bu ürünler ayrıca 2014/30/EU ve 2011/65/EU Direktiflerine de uygundur. Daha ayrıntılı bilgi için, lütfen aşağıdaki adresten DEWALT ile temas kurun veya kılavuzun arka kapağına bakın. Bu belge altında imzası bulunan yetkili, teknik dosyanın derlenmesinden sorumludur ve bu beyanı DEWALT adına vermiştir.

Markus Rompel
Mühendislik Direktörü
DEWALT, Richard-Klinger-Straße 11,
65510, Idstein, Almanya
08.01.2021



UYARI: Yaralanma riskini azaltmak için, kullanım kılavuzunu okuyun.

Tanımlar: Güvenlik Talimatları

Aşağıdaki tanımlar her işaret sözcüğü ciddiyet derecesini gösterir. Lütfen kılavuzu okuyunuz ve bu simgelere dikkat ediniz.



TEHLİKE: Engellenmesi halinde **ölüm veya ciddi yaralanma** ile sonuçlanabilecek **çok yakın bir tehlikeli durumu** gösterir.



UYARI: Engellenmesi halinde **ölüm veya ciddi yaralanma** ile sonuçlanabilecek **potansiyel bir tehlikeli durumu** gösterir.



DİKKAT: Engellenmesi halinde **önemsiz veya orta dereceli yaralanma** ile sonuçlanabilecek **potansiyel bir tehlikeli durumu** gösterir.

İKAZ: Engellenmesi halinde **maddi hasara neden olabilecek, yaralanma ile ilişkisi olmayan durumları** gösterir.



Elektrik çarpması riskini belirtir.



Yangın riskini belirtir.

Aküler				Şarj Aletleri/Şarj Süreleri (Dakika)									
Kat. #	V _{dc}	Ah	Ağırlık (kg)	DCB104	DCB107	DCB112	DCB113	DCB115	DCB116	DCB117	DCB118	DCB132	DCB119
DCB546	18/54	6,0/2,0	1,05	60	270	170	140	90	80	40	60	90	X
DCB547	18/54	9,0/3,0	1,46	75*	420	270	220	135*	110*	60	75*	135*	X
DCB548	18/54	12,0/4,0	1,44	120	540	350	300	180	150	80	120	180	X
DCB181	18	1,5	0,35	22	70	45	35	22	22	22	22	22	45
DCB182	18	4,0	0,61	60/40**	185	120	100	60	60/45**	60/40**	60/40**	60	120
DCB183/B/G	18	2,0	0,40	30	90	60	50	30	30	30	30	30	60
DCB184/B/G	18	5,0	0,62	75/50**	240	150	120	75	75/60**	75/50**	75/50**	75	150
DCB185	18	1,3	0,35	22	60	40	30	22	22	22	22	22	40
DCB187	18	3,0	0,54	45	140	90	70	45	45	45	45	45	90
DCB189	18	4,0	0,54	60	185	120	100	60	60	60	60	60	120

*Veri kodu 201811475B veya sonrası

**Veri kodu 201536 veya sonrası

ELEKTRİKLİ EL ALETLERİ İÇİN GENEL GÜVENLİK TALİMATLARI

! **UYARI:** Bu elektrikli aletle verilen tüm güvenlik uyarılarını, talimatları, resimleri ve teknik özellikleri okuyun. Aşağıda listelenen tüm talimatlara uyulmaması elektrik çarpmasına, yangına ve/veya ciddi yaralanmalara neden olabilir.

BÜTÜN UYARI VE GÜVENLİK TALİMATLARINI İLERİDE BAKMAK ÜZERE SAKLAYIN

Uyarılarda yer alan «elektrikli alet» terimi şebeke elektrifiyle (kablolu) veya akü/pille (şarjlı) çalışan elektrikli aletinizi ifade etmektedir.

1) Çalışma alanının Güvenliği

- Çalışma alanını temiz ve aydınlık tutun.** Karışık ve karanlık alanlar kazaya davetiye çıkarır.
- Elektrikli aletleri, yanıcı sıvılar, gazlar ve tozların bulunduğu yerler gibi yanıcı ortamlarda çalıştırmayın.** Elektrikli aletler, toz veya dumanları ateşleyebilecek kıvılcımlar çıkarır.
- Bir elektrikli aleti çalıştırırken çocuklardan ve etraftaki kişilerden uzak tutun.** Dikkatinizi dağıtıcı şeyler kontrolü kaybetmenize neden olabilir.

2) Elektrik Güvenliği

- Elektrikli aletlerin fişleri prizlere uygun olmalıdır. Fiş üzerinde kesinlikle hiçbir değişiklik yapmayın. Topraklı elektrikli aletlerde hiçbir adaptör fişi kullanmayın.** Değiştirilmemiş fişler ve uygun prizler elektrik çarpması riskini azaltacaktır.
- Borular, radyatörler, ocaklar ve buzdolapları gibi topraklanmamış yüzeylerle vücut temasından kaçının.** Vücudunuzun topraklanması halinde yüksek bir elektrik çarpması riski vardır.
- Elektrikli aletleri yağmura maruz bırakmayın veya ıslatmayın.** Elektrikli alete su girmesi elektrik çarpması riskini arttıracaktır.

- Elektrik kablosunu uygun olmayan amaçlarla kullanmayın.** Elektrikli aleti kesinlikle kablodan tutarak taşımayın, çekmeyin veya prizden çıkartmayın. Kabloyu sıcağın, yağdan, keskin kenarlardan veya hareketli parçalardan uzak tutun. Hasarlı veya dolaşmış kablolar elektrik çarpması riskini artırır.
- Elektrikli bir aleti açık havada çalıştırıyorsanız, açık havada kullanıma uygun bir uzatma kablosu kullanın.** Açık havada kullanıma uygun bir kablolu kullanılması elektrik çarpması riskini azaltır.
- Eğer bir elektrikli aletin nemli bir bölgede çalıştırılması zorunluysa, bir artık akım aygıtı (RCD) korumalı bir kaynak kullanın.** Bir RCD kullanılması elektrik şoku riskini azaltır.

3) Kişisel Güvenlik

- Elektrikli bir aleti kullanırken her zaman dikkatli olun, yaptığınız işe yoğunlaşın ve sağduyulu davranın.** Elektrikli bir aleti yorgunken veya ilaç ya da alkolün etkisi altındayken kullanmayın. Elektrikli aletleri kullanırken bir anlık dikkatsizlik ciddi kişisel yaralanmayla sonuçlanabilir.
- Kişisel koruyucu ekipmanları mutlaka kullanın. Daima koruyucu gözlük takın.** Koşullara uygun toz maskesi, kaymayan güvenlik ayakkabıları, baret veya kulaklık gibi koruyucu donanımların kullanılması kişisel yaralanmaları azaltacaktır.
- İstem dışı çalıştırılmasını önleyin. Aleti güç kaynağına ve/veya aküye bağlamadan, yerden kaldırmadan veya taşımadan önce düğmenin kapalı konumda olduğundan emin olun.** Aleti, parmağınız düğme üzerinde bulunacak şekilde taşımak veya açık konumdaki elektrikli aletleri elektrik şebekesine bağlamak kazaya davetiye çıkarır.
- Elektrikli aleti açmadan önce tüm ayarlama anahtarlarını çıkartın.** Elektrikli aletin hareketli bir parçasına takılı kalmış bir anahtar kişisel yaralanmaya neden olabilir.

- e) **Ulaşmakta zorlandığınız yerlerde kullanmayın. Daima sağlam ve dengeli basın.** Bu, beklenmedik durumlarda elektrikli aletin daha iyi kontrol edilmesine olanak tanır.
- f) **Uygun şekilde giyinin. Bol elbiseler giymeyin ve takı takmayın. Saçınızı, elbiselerinizi ve eldivenlerinizi hareketli parçalardan uzak tutun.** Bol elbiseler ve takılar veya uzun saç hareketli parçalara takılabilir.
- g) **Eğer kullandığınız üründe toz emme ve toplama özellikleri olan ataşmanlar varsa bunların bağlı olduğundan ve doğru şekilde kullanıldığında emin olun.** Bu ataşmanların kullanılması tozla ilgili tehlikeleri azaltabilir.
- h) **Aletlerin sık kullanımı sonucu oluşan aşınalığın keyfi davranışta bulunmanıza ve aletle ilgili güvenlik ilkeleri ihmal etmenize neden olmasına izin vermeyin.** Dikkatsiz bir hareket bir anda ciddi yaralanmalara neden olabilir.

4) Elektrikli Aletlerin Kullanımı ve Bakımı

- a) **Elektrikli aleti zorlamayın. Uygulanmaz için doğru elektrikli aleti kullanın.** Doğru elektrikli alet, belirlendiği kapasite ayarında kullanıldığında daha iyi ve güvenli çalışacaktır.
- b) **Düğme açmıyor ve kapatmıyorsa elektrikli aleti kullanmayın.** Düğmeyle kontrol edilemeyen tüm elektrikli aletler tehlikelidir ve tamir edilmesi gerekmektedir.
- c) **Herhangi bir ayar, aksesuar değişimi veya elektrikli aletlerin saklanması öncesinde fişi güç kaynağından çekin ve/veya eğer demonte edilebilir tipteyse, bataryayı aletten ayırın.** Bu tür önleyici güvenlik tedbirleri elektrikli aletin istem dışı olarak çalıştırılması riskini azaltacaktır.
- d) **Elektrikli aleti, çocukların ulaşamayacağı yerlerde saklayın ve elektrikli aleti tanımayan veya bu talimatları bilmeyen kişilerin elektrikli aleti kullanmasına izin vermeyin.** Elektrikli aletler, eğitimsiz kullanıcıların elinde tehlikelidir.
- e) **Elektrikli aletleri iyi durumda muhafaza edin. Hareketli parçalardaki hizalama hatalarını ve tutuklukları, parçalardaki kırılmalar ve elektrikli aletin çalışmasını etkileyebilecek tüm diğer koşulları kontrol edin. Hasarlı ise, elektrikli aleti kullanmadan önce tamir ettirin.** Kazaların çoğu, elektrikli aletlerin bakımının yeterli şekilde yapılmamasından kaynaklanır.
- f) **Kesim aletlerini keskin ve temiz tutun.** Bakımı uygun şekilde yapılmış keskin kesim uçlu kesim aletlerinin sıkışma ihtimali daha düşüktür ve kontrol edilmesi daha kolaydır.
- g) **Elektrikli aleti, aksesuarlarını ve aletin diğer parçalarını kullanırken bu talimatlara mutlaka uyun ve çalışma ortamının koşullarını ve yapılacak işin ne olduğunu göz önünde bulundurun.** Elektrikli aletin öngörülen işlemler dışındaki işlemler için kullanılması tehlikeli durumlara neden olabilir.

- h) **Tüm tutamakları ve tutma yerlerini kuru, temiz ve üzerinde yağ ile gres bulunmayacak şekilde muhafaza edin.** Kaygan tutamaklar ve tutma yerleri, beklenmedik durumlarda aletin güvenli bir şekilde tutulması ve kontrol edilmesine izin vermez.

5) Şarjlı Aletlerin kullanımı ve bakımı

- a) **Sadece üretici tarafından belirtilen şarj cihazı ile şarj edin.** Bir akü tipine uygun bir şarj cihazı başka tipte bir aküyü şarj etmek için kullanıldığında yangın riski yaratabilir.
- b) **Elektrikli aletleri yalnızca özel olarak tanımlanmış akülerle kullanın.** Başka akülerin kullanılması yaralanma ve yangın riskine yol açabilir.
- c) **Akü kullanımında değilken, ataç, bozuk para, anahtar, çivi, vida veya terminaler arasında kondağın neden olabilecek diğer küçük metal nesnelere uzak tutulmalıdır.** Akü terminallerinin birbirine kısa devre yapılması yanıklara veya yangına neden olabilir.
- d) **Uygun olmayan koşullarda, akü sıvı sızıntısı yapabilir; sıvıya temas etmekten kaçının. Kazara temas etmeniz halinde suyla yıkayın. Sıvı, gözlerinize temas ederse, ayrıca bir doktora başvurun.** Aküden sıvı sızması tahriş veya yanıklara neden olabilir.
- e) **Hasarlı ya da modifiye edilmiş bir batarya veya aleti kullanmayın.** Hasarlı ya da modifiye edilmiş bataryalar yangın, patlama veya yaralanma riskiyle sonuçlanan beklenmedik durumlara neden olabilir.
- f) **Bir batarya veya aleti ateşe veya aşırı ısıya maruz bırakmayın.** 130 °C üzeri ısı veya ateşe maruz kalması patlamaya neden olabilir.
- g) **Tüm şarj talimatlarına uyun ve talimatlarda belirtilen sıcaklık aralığı dışında batarya veya aleti şarj etmeyin.** Doğru olmayan şekilde veya belirtilen aralık dışındaki sıcaklıklarda şarj edilmesi bataryaya hasar verebilir ve yangın riskini artırabilir.

6) Servis

- a) **Elektrikli aletinizi, sadece orijinal yedek parçaların kullanıldığı yetkili DEWALT servisine tamir ettirin.** Bu, elektrikli aletin güvenliğinin muhafaza edilmesini sağlayacaktır.
- b) **Hasar görmüş bataryalara asla serviste bulunmayın.** Bataryaların servisi sadece üretici veya yetkili servis tarafından yapılabilir.

Çivi Çıkma Makinesi Güvenlik Talimatları

- **Her zaman aletin içinde çivi olduğunu varsayın.** Tabancanın dikkatsiz kullanımı çivilerin beklenmedik şekilde fırlamasına ve yaralanmalara sebep olabilir.
- **Aleti kendinize veya yakınınızdaki insanlara doğru tutmayın.** Tetiğe yanlışlıkla dokunulması çivinin fırlamasına ve yaralanmalara sebep olacaktır.
- **Alet çalışılacak yüzey üzerine sağlam yerleştirilmeden çalıştırmayın.** Alet çalışılacak yüzey ile temas halinde değilse çivi hedefinizden sapabilir.

- **Çivi aletin içinde sıkıştığında, aletin güç kaynağı bağlantısını kesin.** Aletin elektrige bağlı olması durumunda sıkışan çivi çıkarılırken kazara fırlayabilir.
- **Sıkışmış bir çivi çıkarırken dikkat edin.** Sıkışan bir çivi çıkarılırken mekanizmaya baskı uygulanabilir ve çivi çok güçlü bir şekilde fırlayabilir.
- **Bu çivi çakma makinesini elektrik kablolarını sabitlemek için kullanmayın.** Alet, elektrik kabloları için tasarlanmadığı için kabloların izolasyonuna zarar verebilir ve sonucunda elektrik çarpması veya yangın tehlikesi doğurabilir.

Çivi Tabancaları için Güvenlik Kuralları

- **Her zaman aletin içinde çivi olduğunu varsayın.** Tabancanın dikkatsiz kullanımı çivilerin beklenmedik şekilde fırlamasına ve kişisel yaralanmalara sebep olabilir.
- **Aleti kendinize veya yakınınızdaki insanlara doğru tutmayın.** Beklenmeyen bir ateşleme çivinin fırlamasına ve yaralanmaya sebep olacaktır.
- **Alet çalışılacak yüzey üzerine sıkıca yerleştirilmeden çalıştırmayın.** Alet çalışılacak yüzey ile temas halinde değilse, tabanca hedefinizden geriye sekebilir.
- **Çivi aletin içinde sıkıştığında, aletin güç kaynağı bağlantısını kesin.** Aletin elektrige bağlı olması durumunda sıkışan çivi çıkarılırken kazara fırlayabilir.
- **Sıkışmış bir çivi çıkarırken dikkat edin.** Sıkışan bir çivi çıkarılırken mekanizmaya baskı uygulanabilir ve çivi çok güçlü bir şekilde fırlayabilir.
- **Bu aleti elektrik kablolarını sabitlemek için kullanmayın.** Alet elektrik kabloları için tasarlanmamıştır ve elektrik kablolarının izolasyonuna zarar verebilir, böylece elektrik çarpmasına veya yangın çıkmasına sebep olabilir.
- Daima güvenlik gözlüğü takın.
- Her zaman kulak koruması takın.
- Yalnızca kılavuzda belirtilen tipte çiviler kullanın.
- Aleti desteğe monte etmek için stant kullanmayın.
- Çivi çakma aletinın temas tetiği gibi herhangi bir parçasını sökmeyin veya engellemeyin.
- Her çalışmadan önce, emniyet ve tetik mekanizmasının düzgün bir şekilde çalıştığını ve tüm somunların ve civataların sıkı olduğunu kontrol edin.
- Aleti çekiç olarak kullanmayın.
- DCN662'i kullanmayın
 - iskele, merdiven, basamak veya basamak benzeri yapılar (ör. çatı kafesi vb.) kullanımını içeren bir çalışma yerine geçerken;
 - kutuları veya sandıkları kapatırken;
 - taşıma güvenlik sistemlerini (ör. araç tipi, vagon vb.) takarken
- İstisnalar için ulusal iş yeri düzenlemelerine bakın.
- Her zaman yerel çalışma alanı düzenlemelerini kontrol edin.
- Çalışan çivi çakma aletini hiçbir zaman kendinize veya başka birine doğru tutmayın.
- Enerji kaynağında olası bir kesinti veya çalışma yapılan parça içerisindeki sert alanlar nedeniyle geri tepme olabilir;

bu ihtimale karşı aleti başın veya vücudun zarar görmesini önleyecek şekilde tutun.

- Çivi çakma aletini boşluğa doğru tetiklemeysin.
- Çalışma alanında, aleti tek kolu kullanarak, asla tetiği çalıştırmadan taşıyın.
- Çalışma alanındaki koşulları göz önünde bulundurun. Çiviler ince çalışma alanlarına gerekce ya da alanın köşelerinden veya kenarlarından kayarak kullanıcı için tehlike oluşturabilir.
- Çivileri çalışma alanının kenarına yakın çakmayın.
- Çivileri diğer çivilerin üzerine çakmayın.

Çivi Çakma Makinesi İlave Güvenlik Uyarıları

- **UYARI:** Herhangi bir çivi çakma makinesi kullanırken, ölüm veya ciddi yaralanma riskini önlemek için aşağıda verilen önlemlerin tümü alınmalıdır. Aleti çalıştırmadan önce tüm talimatları okuyun ve anlayın.
- **UYARI: ASLA** aletin iç kısmına yağ veya temizlik malzemesi püskürtmeyin veya herhangi bir diğer şekilde girmesine izin vermeyin. Bunu yapmanın aletin performansını ve ömrünü ciddi şekilde etkiler.
- **UYARI:** alet yere düşürülürse veya aletin bir şekilde hasar gördüğünden şüphelenmeniz durumunda kılavuzun **Mod Seçimi** bölümünde belirtildiği şekilde alet çalıştırma kontrolü gerçekleştirin. Kılavuza göre gerçekleştirilemiyorsa, aleti kullanmayı bırakın ve yetkili bir DEWALT servis merkezinde bakım yapılmasını sağlayın.
- **Çivi çakma makinesinin gömülü elektrik kablolarına temas etmesine yol açabileceği durumlarda aleti izole edilmiş saptandan tutun.** Elektrik akımı bulunan kablolarla temas halinde akım, aletin "iletken" metal parçaları üzerinden kullanıcıya "iletilecek" elektrik çarpmasına yol açacaktır.
- **Kullanım sırasında daima uygun kişisel işitme ve diğer koruma tertibatı sağlayın.** Bazı durumlarda ve uzun süreli kullanımda, bu ürünün oluşturduğu ses işitme kaybına sebep olabilir.
- Kullanılmadığı zaman bataryayı aletten çıkarın. Alanı terk etmeden veya aleti başka bir operatöre teslim etmeden önce daima bataryayı ayırın ve çivileri kartuştan çıkartın. Aleti, batarya takılı durumdayken iskele, basamaklar, merdivenler ve benzeri gibi yer değişimi yapılmasını içeren başka bir çalışma alanına taşımayın. Batarya takılı durumdayken ayarlama yapmayın, bakım gerçekleştirilmeyin veya sıkışan çivileri çıkartmayın.
- **Alet, tetik, tetik güvenlik kilidi veya temas tetiğini çalışmaz hale getirecek şekilde sökmeyin, kurcalamayın veya başka işlem yapmayın.** Tetiği ya da temas tetiğini açık konumda bantlamayın ya da bağlamayın. Temas tetiğindeki yayı çıkartmayın. Tetiğin ve temas tetiğinin serbest şekilde hareket ettiğini günlük olarak kontrol edin. Kontrolsüz başalma meydana gelebilir.
- **Kullanmadan önce aleti kontrol edin. Aletin herhangi bir parçası, tetiği, tetik kilidi veya temas tetiği çalışmaz durumdaysa, bağlantı kesilmişse, üzerinde değişiklik yapılmışsa veya düzgün işlev göstermiyorsa o aleti çalıştırmayın.** Hasar gören veya eksik parçalar,

kullanımdan önce onarılmalı veya değiştirilmelidir. Onarımlar bölümüne **Bakin**.

- **Alet üzerinde hiç bir değişiklik veya modifikasyon yapmayın.**
- **Daima aletin içinde çivi olduğunu varsayın.**
- **Aracı asla çalışma arkadaşlarınıza veya kendinize doğrultmayın.** Eşek şakaları yapmayın! Emniyetli çalışın! Alete bir çalışma aracı olarak saygı gösterin.
- **Aleti tetiği tutar şekilde bir yerden başka bir yere taşımayın.** Kazara boşalma meydana gelebilir.
- **Alet o sırada kullanılmadığında daima tetik kilidini kullanın. Tetik kilidi** kullanılması kazara boşalmayı önler.
- **Ulaşmakta zorlandığınız yerlerde kullanmayın.** Ayaklarınızı daima sağlam ve dengeli şekilde basın. Denge kaybı yaralanmaya neden olabilir.
- **Aleti yalnızca ürettiği amaç için kullanın. Çivileri açık havada, betona, taşa, aşırı sert ahşaplara, düğüm veya çivinin nüfuz edebilmesi çok zor olan herhangi bir malzemeye sıkmayın. Aletin gövdesini veya üst kapağı bir çekiç gibi kullanmayın. Boşaltılan çiviler beklenmedik bir güzergah izleyebilir ve yaralanmaya neden olabilir.**
- **İtici cihazın yanlışlıkla serbest bırakılmasından kaynaklanan yaralanmaları önlemek için parmaklarınızı temas tetiğinden uzak tutun.**
- **Aleti her zaman temiz, aydınlatılmış bir alanda çalıştırın.** Çalışma yüzeyinin herhangi bir pislikten uzak olduğundan emin olun ve çatı gibi yüksek yerlerde çalışırken dengeli kaybetmemeye dikkat edin.
- **Çivileri malzemenin kenarına yakın sıkmayın.** Çalışma malzemesi, çivilerin sekerek sıçramasına, siz veya bir iş arkadaşınızın zarar görmesine neden olabilecek şekilde parçalanabilir. Çivinin ağaç damarını (budak) izleyeceğini ve çalışma malzemesinin yanından beklenmedik bir şekilde çıkmasına neden olabileceğini unutmayın. Yaralanma riskini azaltmak için çivinin uç noktasını ağaç damarına dik olarak sürün.
- **Çivileri başka çivilerin üzerine veya aleti çok dik açılı bir şekilde tutarak çakmayın.** Güçlü geri tepme, sıkışan veya sıçrayan çiviler nedeniyle yaralanma meydana gelebilir.
- **Elleri ve vücut uzuvlarını çalışma alanından uzak tutun.** El ve vücudu olası tehlikelerden uzak tutmak için iş parçasını kelepçelerle tutturun. Çivi setini malzemeye bastırılmadan önce iş parçasının doğru şekilde sabitlendiğinden emin olun. Temas tetiği, iş parçasının beklenmedik şekilde kaymasına neden olabilir.
- **Aleti yanıcı bir toz, gaz veya duman bulunan ortamlarda kullanmayın.** Alet, gazları tutuşması ve yangına neden olabilecek bir kıvılcım çıkarabilir. Başka bir çivinin üzerine çivi çakmak da kıvılcıma neden olabilir.
- **Dar alanlarda çalışırken yüz ve vücut uzuvları alet başlığının arka kısmından uzak tutun.** Ani geri tepme, özellikle sert veya sıkı bir materyal üzerine çivileme yaparken, vücuda darbe ile sonuçlanabilir.

- **Çivi çakılırken alet geri tepmesini çalışma yüzeyinden uzağa olacak şekilde kontrol sağlamak için aleti sıkıca kavrayın.** Darbeli modda, tetik bırakılmadan önce temas tetiğinin çalışma yüzeyiyle yeniden temasına izin verilirse istenmeyen bir çivi harekete geçer.
- **Tetikleme yönteminin seçimi önemlidir. Tetikleme seçenekleri için kılavuza bakın.**

Sıralı/Darbeli Mod Seçim Düğmesi

Sıralı Hareket ↗

- **Aleti sıralı modda kullanırken alet iş parçasına sıkıca yerleştirilmediği sürece aracı çalıştırmayın.**

Darbeli Hareket ↘

- **Aleti darbeli modda kullanırken, geri tepmeden kaynaklanan istem dışı çift çakmalara dikkat edin.** Temas tetiğinin yanlışlıkla çalışma yüzeyine temasına izin verilirse, çiviler istenmeyen şekilde çakılabilir.
- **Aleti "darbeli" modda çalıştırırken daima kontrol altında tutun.** Aletin yanlış konumlandırılması, bir çivinin yanlış şekilde çakılmasına neden olabilir.
- **Çifte Çivi Çakmayı Önlemek için:**
 - Aleti çalışma yüzeyine çok sert bir biçimde bastırmayın.
 - Her çalıştırmadan sonra aletin tamamen durmasına izin verin.
 - Aleti sıralı modda kullanın.
- **Çivileri diğer çivilerin üzerine çakmayın.** Güçlü geri tepme, çivilerin sıkışması veya sıçramasıyla sonuçlanabilir.
- **Çivi çakma makinesini kullanırken malzeme kalınlığına dikkat edin.** Çıkıntı yapan bir çivi yaralanmaya neden olabilir.
- **Derinlik ayarı: Derinliği ayarlamaya çalışırken yanlışlıkla harekete geçme sonucu ciddi yaralanma riskini azaltmak için DAİMA şunları yapın;**
 - Bataryayı çıkartın.
 - Tetik kilidini devreye sokun.
 - Ayarlama sırasında tetiğe dokunmaktan kaçının
- **Çivileri duvarlara, zemine veya diğer çalışma alanlarına tam görmeden çakmayın.** Canlı elektrik kablolarına, sıhhi tesisatlara veya diğer engel türlerine temas eden çiviler yaralanmalara neden olabilir.
- **Elektrikli bir aleti kullanırken her zaman dikkatli olun, yaptığınız işe yoğunlaşın ve sağduyulu davranın. Aleti yorgunken veya ilaça da alkolün etkisi altındayken kullanmayın.** Elektrikli aletleri kullanırken bir anlık dikkatsizlik ciddi yaralanmayla sonuçlanabilir.

Diğer Tehlikeler

Emniyet tedbirlerini düzenleyen yönetmeliğin uygulanmasına ve emniyet sağlayıcı aygıtların kullanılmasına rağmen, başka belirli risklerden kaçınılamaz. Bunlar:

- **Duyuma bozukluğu.**
- **Sıçrayan parçacıklardan kaynaklanan yaralanma riski.**
- **Çalışma sırasında ısınan aksesuarlardan kaynaklanan yanık tehlikesi.**

- Uzun süreli kullanımdan kaynaklanan yaralanma riski.

BU TALİMATLARI SAKLAYIN

Şarj Cihazları

DEWALT şarj cihazlarının ayara ihtiyacı yoktur ve olabildiğince kolay çalıştırılmak üzere tasarlanmıştır.

Elektrik Güvenliği

Elektrik motoru, sadece tek bir gerilim ile çalışacak şekilde ayarlanmıştır. Her zaman akü voltajının aletin üretim etiketinde belirlenmiş değerlere uyup uymadığını kontrol edin. Aynı zamanda şarj cihazınızın voltajının ana şebeke voltajınızla aynı olduğundan emin olun.



DEWALT şarj cihazınız EN60335 standardına uygun olarak çift yalıtımlıdır; bu nedenle, topraklama kablosuna gerek yoktur.

Elektrik kablosu hasar görürse, yalnızca DEWALT veya yetkili bir servis tarafından değiştirilmelidir.

Uzatma Kablolarının Kullanımı

Kesinlikle gerekli olmadıkça bir uzatma kablosu kullanılmamalıdır. Daima şarj cihazınızın elektrik girişine uygun (**Teknik Özellikleri** bölümüne bakın), onaylı bir uzatma kablosu kullanın. Minimum iletken boyutu 1 mm²'dir; maksimum uzunluk 30 m'dir.

Bir kablo makarası kullanırken, kabloyu daima sonuna kadar açın.

Tüm Akü Şarj Cihazları İçin Önemli Güvenlik Talimatları

BU TALİMATLARI SAKLAYIN: Bu kılavuz uyumlu şarj cihazları hakkında önemli güvenlik ve çalışma talimatları içerir (**Teknik Özellikleri** bölümüne bakın).

- Şarj cihazını kullanmadan önce şarj cihazının, akünün ve üründe kullanılan akünün üzerindeki talimatları ve uyarıcı işaretleri okuyun.



UYARI: Elektrik çarpması tehlikesi. Şarj cihazının içine sıvı kaçmasına izin vermeyin. Elektrik çarpmasına neden olabilir.



UYARI: Alet, 30mA akımı aşmayan akım kesici cihazla beraber kullanılmaya tavsiye edilir.



DİKKAT: Yanma tehlikesi. Yaralanma riskini azaltmak için, yalnızca DEWALT şarj edilebilir akülerini şarj edin. Diğer akü tipleri patlayarak yaralanmanıza veya hasar meydana gelmesine yol açabilir.



DİKKAT: Çocuklar, cihazla oynamalarını önlemek amacıyla kontrol altında tutulmalıdır.

İKAZ: Belirli koşullar altında, şarj cihazı güç kaynağına takılıyken, şarj içindeki açık şarj kontakları yabancı maddeler tarafından kısa devre yapılabilir. Bunlarla sınırlı olmamak kaydıyla iletken nitelikteki çelik yünü, alüminyum folyo veya metal parçacık birikimi gibi yabancı maddeler şarj cihazının yuvalarından uzak tutulmalıdır. Yuvada akü yokken şarj cihazını daima güç kaynağından çıkarın. Şarj cihazının fişini temizlemeden önce çıkarın.

- Aküyü bu kılavuzdaki şarj cihazlarından başka cihazlarla şarj etmeye **ÇALIŞMAYIN**. Şarj cihazı ve akü özellikle birlikte çalışacak şekilde tasarlanmıştır.

- **Bu şarj cihazları DEWALT şarj edilebilir akülerini şarj etmekten başka kullanımlar için tasarlanmamıştır.** Başka kullanımlar yangın veya elektrik çarpmasına yol açabilir.
- Şarj cihazını yağmura veya kara maruz bırakmayın.
- Şarj cihazını fişten çıkarırken kablodan değil fişten tutarak çekin. Bu, elektrik fişine ve kablosuna hasar verilmesi riskini azaltır.
- **Kablounun üzerine basılmayacak, ortalıkta gezinmeyecek veya başka şekilde hasara ve gerginliğe maruz kalmayacak şekilde yerleştirildiğinden emin olun.**
- **Kesinlikle gerekli olmadıkça uzatma kablosu kullanmayın.** Yanlış uzatma kablosu kullanımı yangın veya elektrik çarpmasına neden olabilir.
- Şarj cihazının üzerine herhangi bir eşya koymayın veya şarj cihazını havalandırma deliklerini kapatıp aşırı iç sıcaklığa neden olabilecek yumuşak bir yüzeye yerleştirmeyin. Şarj cihazını herhangi bir ısı kaynağından uzaktaki bir yere koyun. Şarj cihazı muhafazanın üstündeki ve altındaki delikler aracılığıyla havalandırılır.
- Şarj cihazını hasarlı kordon veya fişle çalıştırmayın— bunları derhal değiştirin.
- Şarj cihazını sert bir darbe aldıysa, düştüyse veya herhangi bir şekilde hasar gördüyse çalıştırmayın. Yetkili bir servis merkezine götürün.
- Şarj cihazını sökmeyin; servis veya onarım gerektiğinde yetkili bir servis merkezine götürün. Yanlış yeniden takma elektrik çarpmasına veya yangına yol açabilir.
- Elektrik kablosu hasarlı ise, bir tehlike oluşmasını önlemek için üretici ya da yetkili Servis Merkezi tarafından değiştirilmelidir.
- Herhangi bir temizlik işlemi yapmadan önce şarj cihazının fişini prizden çekin. Bu, elektrik çarpması riskini azaltır. Aküyü çıkarmak bu riski azaltmaz.
- ASLA 2 şarj cihazını bir arada bağlamaya çalışmayın.
- Şarj cihazı standart 230 V ev elektrik gücüyle çalışmak üzere tasarlanmıştır. Başka herhangi bir voltaj ile kullanmayı denemeyin. Bu araba şarj cihazı için geçerli değildir.

Bir Bataryanın Şarj Edilmesi (Şek. [Fig.] B)

1. Bataryayı takmadan önce şarj cihazını uygun prize takın.
2. Bataryayı **14** şarj cihazına takın, bataryanın şarj cihazına tamamen oturduğundan emin olun. Devamlı yanıp sönen kırmızı (şarj) ışık, şarj işleminin başladığını gösterir.
3. Şarjın tamamlandığı, kırmızı ışığın sürekli yanmasıyla belirtilir. Batarya tam olarak şarj edildikten sonra hemen kullanılabilir veya şarj cihazından bırakılabilir. Bataryayı şarj cihazından çıkarmak için, bataryanın üzerindeki batarya bırakma düğmesine **15** basın.

NOT: Lityum iyon bataryalardan maksimum performans almak ve bataryaların kullanım ömrünü uzatmak için, ilk kullanım öncesinde tam olarak şarj edin.

Şarj Cihazının Çalışması

Bataryanın şarj durumu için aşağıdaki göstergelere bakın.

Şarj ışıkları

	şarj edilmesi	--- ---	
	tamamen şarj oldu	————	
	sıcak/soğuk akü gecikmesi*	--- ---	

*Bu işlem esnasında kırmızı ışık yanıp sönmeye devam edecek, fakat bir sarı ışık da yanacaktır. Akü uygun bir sıcaklığa ulaştığında, sarı ışık kapanacak ve şarj aleti şarj işlemine devam edecektir.

Uyumlu şarj cihazı arızalı bir aküyü şarj etmeyecektir. Şarj cihazı lambası yanmayarak arızalı bir bataryayı gösterecektir.

NOT: Bu aynı zamanda şarj cihazının arızalı olduğu anlamına da gelebilir.

Şarj cihazı bir sorun gösteriyorsa, şarj cihazını ve akü takımını test edilmek üzere yetkili bir servis merkezine gönderin.

Sıcak/Soğuk Paket Gecikmesi

Şarj aleti çok sıcak veya çok soğuk bir batarya tespit ettiğinde, otomatik olarak Sıcak/Soğuk Gecikmesini başlatarak batarya uygun sıcaklığa gelene kadar şarjı durdurur. Şarj aleti sonrasında otomatik olarak şarj moduna geçer. Bu özellik maksimum batarya ömrünü garanti eder.

Soğuk bir batarya sıcak bir bataryaya göre daha yavaş bir hızla şarj olacaktır. Akü takımı tüm şarj döngüsü boyunca daha yavaş bir hızda şarj olacaktır ve akü ısındığında bile maksimum şarj oranına geri dönmeyecektir.

DCB118 şarj cihazında bataryayı soğutmak için tasarlanmış bir dahili fan bulunmaktadır. Bataryanın soğutulması gerektiğinde bu fan otomatik olarak devreye girecektir. Fan doğru şekilde çalışmıyorsa veya havalandırma yuvaları tıkanmışsa şarj cihazını kesinlikle kullanmayın. Şarj cihazının içerisine yabancı maddelerin girmesine izin vermeyin.

Elektronik Koruma Sistemi

XR Li-Ion cihazları aşırı yük, aşırı ısınma veya tamamen boşalmadan koruyacak bir Elektronik Koruma Sistemi ile birlikte tasarlanmıştır.

Elektronik Koruma Sistemi devreye girerse alet otomatik olarak kapatılacaktır. Bu durum gerçekleşirse lityum iyon aküyü tamamen şarj olana dek bir şarj cihazının üzerine koyun.

Duvara Montaj

Bu şarj cihazları duvara monte edilebilir veya bir masa veya çalışma tezgahı üzerinde yukarı doğru durabilir şekilde tasarlanırlar. Duvara monte edilecekse şarj aletini bir elektrik prizinin yakınında veya bir köşe veya hava akımını engelleyebilecek diğer engellerden uzakta konumlandırın. Şarj cihazının arka tarafını montaj vidalarının duvar üzerindeki yerini belirlemek amacıyla şablon olarak kullanın. Şarj aletini (ayrıca satın alınan) en az 25,4 mm uzunluğunda ve 7–9 mm bir vida başı çapına sahip, ahşap üzerine vidalandığında vida başının açıkta olan kısmı yaklaşık 5,5 mm optimal bir derinlik bırakacak şekilde vidalayarak monte edin. Şarj cihazının arkasındaki yuvaları vidaların açıkta olan kısımlarıyla hizalayın ve onları yuvalara tam olarak oturtun.

Şarj Cihazı Temizlik Talimatları

UYARI: Elektrik çarpması tehlikesi. Temizlik öncesinde AC çıkışı bağlantısını kesin. Şarj cihazının dış yüzeyindeki kir ve yağ bir bez parçası yada metal olmayan bir fırça kullanılarak çıkarılabilir. Su veya temizlik solüsyonları kullanmayın. Aletin içine herhangi bir sıvının girmesine izin vermeyin; aletin herhangi bir parçasını bir sıvı içine daldırmayın.

Akü

Tüm Aküler İçin Önemli Güvenlik Talimatları

Yedek aküleri sipariş ederken, katalog numarasını ve voltajı eklediğinizden emin olun.

Akü, kutudan şarjı dolu olarak çıkmaz. Aküyü ve şarj cihazını kullanmadan önce, aşağıdaki güvenlik talimatlarını dikkatlice okuyun. Daha sonra belirtilen şarj işlemlerini uygulayın.

TÜM TALİMATLARI OKUYUN

- **Aküyü yanıcı sıvılar, gazlar ve tozların bulunduğu yerler gibi yanıcı ortamlarda şarj etmeyin veya kullanmayın.** Aküyü şarj cihazına takmak veya cihazdan çıkarmak toz veya dumanları tutuşturabilir.
- **Aküyü şarj cihazının içine doğru zorlamayın. Akü kırılarak ciddi kişisel yaralanmaya neden olabileceğinden akünün üzerinde hiçbir şekilde uyumsuz bir şarj cihazına uydurmak için değişiklik yapmayın.**
- Aküleri yalnızca DEWALT şarj cihazlarında şarj edin.
- **Su veya diğer sıvıları sıçratmayın veya bunlara DALDIRMAYIN.**
- **Aleti ve bataryayı, sıcaklığın 4 °C'nin (39,2 °F) altına düştüğü (örneğin, kışın kulübeler veya metal yapıların dışında) veya 40 °C'nin (104 °F) üzerine ulaştığı yerlerde (örneğin, yazın kulübeler veya metal yapıların dışında) depolamayın veya kullanmayın.**
- **Önemli ölçüde hasarlı veya tamamen eskimiş olsa bile aküyü ateşe atmayın.** Akü atese atılırsa patlayabilir. Lityum iyon aküler yanınca zehirli buharlar ve materyaller açığa çıkar.
- **Akü içeriği cildinizle temas ederse, etkilenen alanı derhal yumuşak bir sabun ve suyla yıkayın.** Akü sıvısı gözlerinize bulaşursa, gözünüzü açık tutarak 15 dakika boyunca veya tahriş hissi geçene kadar suyla yıkayın. Tıbbi yardım gerekirse, akü elektroliti sıvı organik karbonatlar ve lityum tuzları karışımından oluşmaktadır.
- **Açılan akü hücrelerinin içeriği solunum yolunu tahriş edebilir.** Ortama temiz hava girmesine sağlayın. Belirtiler geçmezse tıbbi yardım alın.



UYARI: Yanık tehlikesi. Akü sıvısı kıvılcıma veya ateşe maruz kalırsa yanıcı olabilir.



UYARI: Aküyü hiçbir nedenle asla açmayın. Akünün muhafazası çatılarsa veya hasar görürse, şarj cihazına takmayın. Aküyü çarpmayın, düşürmeyin veya pakete hasar vermeyin. Sert bir darbe almış, düşmüş, çignenmiş veya herhangi bir şekilde hasar görmüş (örn. çiviyle delinmiş, çekiçle vurulmuş veya üzerine basılmış) bir aküyü veya şarj cihazını kullanmayın. Elektrik çarpmasına

yol açabilir. Hasarlı aküler geri dönüşüm için servis merkezine gönderilmelidir.



UYARI: Yangın tehlikesi. Bataryayı metal nesnelere batarya terminallerine değmeyecekleri şekilde saklayın veya taşıyın. Örneğin, bataryayı içerisinde gevşek çiviler, vidalar, anahtarlar vb. bulunan kayışlı taşıyıcı, cep, alet kutuları, ürün kiti kutuları, çekmece vb. içerisine koymayın.



DIKKAT: Aleti kullanmadığınız zaman, devrilme veya düşme tehlikesine yol açmayacağı dengeli bir yüzeye yan tarafının üzerine yerleştirin. Büyük akülere sahip bazı aletler akünün üzerinde dik durabilir, ancak bunlar kolayca devrilebilir

Nakliyat



UYARI: Yangın tehlikesi. Batarya nakliyatında, batarya kutuplarının istemsiz şekilde iletken maddelerle temas ederek yangına sebep vermesi ihtimali vardır. Batarya nakliyatı yaparken, batarya kutuplarının iyi korunduğundan ve kutuplarla temas edip kısa devreye sebep olabilecek maddelerden iyi şekilde izole edildiğinden emin olun.

NOT: Lityum-iyon piller kontrol edilmiş bagaja konmamalıdır.

DEWALT bataryalar, Tehlikeli Maddelerin Nakliyesi Hakkında BM Tavsiyeleri; Uluslararası Hava Taşımacılığı Birliği (IATA) Tehlikeli Madde Düzenlemeleri, Uluslararası Deniz Taşımacılığı Tehlikeli Madde (IMDG) Düzenlemeleri ve Uluslararası Karayoluyla Tehlikeli madde Taşıma Konulu Avrupa Anlaşması içeriklerinde belirtilen sektörel ve hukuki standartların tüm düzenlemeleriyle uyumludur. Lityum-iyon bataryalar, Tehlikeli Madde Taşımacılığı Kılavuzu Testleri ve Kriterleri Hakkındaki BM Tavsiyelerinin 38,3. bölümüne kadar test edilmiştir.

Çoğu durumda bir DEWALT bataryanın nakliyesinin tam olarak düzenlenmiş bir Sınıf 9 Tehlikeli Maddeler kapsamında sınıflandırılması beklenir. Genelde sadece 100 Watt Saat (Wh) üzeri bir enerji değerine sahip bir lityum iyon bataryayı içeren taşıma işlemlerinin tam olarak düzenlenmiş bir Sınıf 9 Tehlikeli Maddeler kapsamında sınıflandırılarak yapılması gerekmektedir. Tüm lityum iyon bataryalarda ambalajın üzerinde Watt Saati değeri mevcuttur. Buna ilave olarak, düzenlemedeki karışıklıklar nedeniyle, DEWALT lityum iyon bataryaların Watt Saati değeri göz önünde bulundurulmaksızın havayolu kargosuyla tek başına taşınmasını önermez. Bataryası bulunan aletlerin (kombo setler) havayoluyla nakliyesi ancak bataryanın sahip olduğu Watt Saati değerinin 100 Watt Saatinde yüksek olmaması şartıyla yapılabilir.

Nakliyat kapsam dışında da kalsa, tamamen düzenlenmiş de olsa, paketleme, etiketleme ve belgeleme gereklilikleri hakkındaki son düzenlemeleri takip etmek nakliyatçıların sorumluluğudur.

Kılavuzun bu bölümünde bulunan bilgiler iyi niyetle hazırlanmıştır ve kılavuzun hazırlandığı tarih itibarıyla doğru olduğuna inanılmaktadır. Fakat, sözlü veya zımnen hiçbir garanti verilmemektedir. Gerçekleştirdiği işlemlerin geçerli düzenlemelerle uyumlu olduğundan emin olmak alıcının sorumluluğundadır.

FLEXVOLT™ Bataryanın Taşınması

DEWALT FLEXVOLT™ bataryanın iki farklı modu mevcuttur: ve **Taşıma** modunu kullanın.

Kullanım Modu: FLEXVOLT™ batarya tek başına olduğunda veya bir DEWALT 18V ürün içerisinde bulunduğunda, bir 18V batarya olarak çalışacaktır. FLEXVOLT™ batarya 54V veya 108V (iki adet 54V batarya) ürün olduğunda, bir 54V batarya olarak çalışacaktır.

Taşıma Modu: FLEXVOLT™ bataryaya kapak takıldığında batarya taşıma modundadır. Taşıma için kapağı muhafaza edin.

Taşıma modundayken pil dizileri, 3 bataryanın daha yüksek bir Watt saati (Wh) değerine sahip 1 bataryaya kıyasla daha düşük bir Watt saatiyle sonuçlanacak şekilde elektriksel olarak birbirinden ayrılır. Daha düşük bir Watt saati değerine sahip 3 bataryanın bu artan miktarı bataryanın daha yüksek bir Watt saati değerine sahip bataryaların tabii olduğu belirli taşımacılık düzenlemelerinden muaf olmasına neden olabilir.

Örneğin, 3 x 36 Wh Kullanım ve taşıma modu etiket işareti örneği olarak belirtilen Transport (Taşıma) Wh değeri, her biri 36 Wh olan

3 bataryanın bulunduğu anlamına gelir. Use (Kullanım) Wh değeri ise 108 Wh olarak belirtilebilir (1 batarya kastedilir).

Saklama Önerileri

1. En iyi saklama ortamı serin ve kuru, doğrudan güneş ışığı almayan, aşırı sıcak ve soğuk olmayan yerlerdir. En uygun akü performansı ve ömrü için kullanımda değilken aküleri oda sıcaklığında saklayın.
2. Uzun süreli saklama için, en iyi sonuç için şarj cihazından uzak serin, kuru bir yerde tamamen dolu bir akü saklamak için tavsiye edilir.

NOT: Aküler tamamen şarj boşalmış halinde saklanmamalıdır. Akünün kullanılmadan önce yeniden şarj edilmesi gerekir.

Şarj Cihazı ve Akü Üzerindeki Etiketler

Bu kılavuzda kullanılan sembollere ilave olarak, şarj cihazı ve akü üzerinde bulunan etiketler aşağıdaki semboller belirtmektedir:



Aletle çalışmaya başlamadan önce bu kılavuzu okuyun.



Şarj süresi için **Teknik Özellikleri** bölümüne bakın.



İletken nesnelere temas etmeyin.



Hasarlı aküleri şarj etmeyin.



Suya maruz bırakmayın.





Hasarlı kabloların hemen değiştirilmesini sağlayın.



Sadece 4 °C ve 40 °C arasında şarj edin.



Yalnızca kapalı alanda kullanım icindir.



LI-ION



DEWALT aküler, yalnızca onlar için tasarlanmış olan DEWALT şarj cihazlarında şarj edin. DEWALT aküleri haricindeki akülerin DEWALT şarj cihazlarıyla şarj edilmesi patlamalarına veya diğer tehlikeli durumların ortaya çıkmasına sebep olabilir.



Aküyü ateşe atmayın.



USE (KULLANIM) (taşıma başlığı olmadan). Örnek: Wh değeri 108 Wh olarak belirtilir (108 Wh değerindeki 1 batarya).



TRANSPORT (TAŞIMA) (dahili taşıma başlığı ile). Örnek: Wh değeri 3 x 36 Wh olarak belirtilir (36 Wh değerindeki 3 batarya).

Akü tipi

Aşağıdaki SKU(lar) bir 18 volt batarya ile çalışır: DCN662
Bu bataryalar kullanılmalıdır: DCB181, DCB182, DCB183, DCB183B, DCB183G, DCB184, DCB184B, DCB184G, DCB185, DCB187, DCB189, DCB546, DCB547, DCB548. Daha fazla bilgi için **Teknik Veriler** bölümüne bakın.

Ambalaj içeriği

Ambalaj şunları içerir:

- 1 Çivi çakma makinesi
- 3 Bozulmaz uçlar
- 1 Şarj cihazı
- 1 Li-lyon batarya (C1, D1, G1, L1, M1, P1, S1, T1, X1, Y1 modelleri)
- 2 Li-lyon bataryalar (C2, D2, G2, L2, M2, P2, S2, T2, X2, Y2 modelleri)
- 3 Li-lyon bataryalar (C3, D3, G3, L3, M3, P3, S3, T3, X3, Y3 modelleri)
- 1 Kullanım kılavuzu
- *Nakliye sırasında alet, parçalar ve aksesuarlarda hasar oluşup oluşmadığını kontrol edin.*
- *Çalıştırmadan önce bu kılavuzu iyice okuyup anlamak için zaman ayırın.*

NOT: N ve NT modellerle batarya veya şarj aleti verilmez.

Alet Üzerindeki Etiketler

Alet üzerinde, aşağıdaki uyarı sembolleri bulunmaktadır:



Aletle çalışmaya başlamadan önce bu kılavuzu okuyun.



Kulaklık takın.



Koruyucu gözlük takın.



Çivi uzunluğu.



Çivi kalınlığı.



Çivi ölçer.



Şarjör kapasitesi.



İlave yağlama gerekmez.



Alet voltajı.



Şarjör açısı: 0°.

Tarih Kodu Konumu (Şek. B)

İmalat yılını da içeren tarih kodu **18** gövdeye basılıdır.

Örnek:

2021 XX XX

Üretim yılı ve haftası

Açıklama (Şek. A)



UYARI: Hiçbir zaman elektrikli aleti veya herhangi bir parçasını değiştirmeyin. Hasarla veya yaralanmayla sonuçlanabilir.

- | | |
|--|-----------------------------------|
| 1 Tetik | 9 Ters çevrilebilir kemer kancası |
| 2 Tetik kilidi | 10 Bozulmaz altlık |
| 3 Derinlik ayar düğmesi | 11 Bozulmaz altlık bölmesi |
| 4 Işıklar/düşük batarya/durma göstergesi | 12 Takılma bırakma kolu |
| 5 Sıkışma düzeltme sürgüsü | 13 Çivi derinliği göstergesi |
| 6 Temas tetiği | 14 Batarya |
| 7 Sürgü şarjör | 15 Batarya çıkarma düğmesi |
| 8 Darbeli/sıralı mod seçim düğmesi | 16 İtici mekanizma |
| | 17 Kemer kanca vidası |

Kullanım Amacı

Şarjlı çivi çakma makinesi ahşap iş parçalarına çivi çakmak için tasarlanmıştır.

Islak koşullarda veya yanıcı sıvı ya da gazların mevcut olduğu ortamlarda **KULLANMAYIN**.

Bu şarjlı çivi çakma makinesi, profesyonel kullanım amaçlı bir elektrikli alettir.

Çocukların aleti ellemesine **İZİN VERMEYİN**. Bu alet deneyimsiz kullanıcılar tarafından kullanılırken nezaret edilmelidir.

- Bu ürün fiziksel ve zihinsel kapasitesinin yanı sıra algılama gücü azalmış olan veya yeterince deneyim ve bilgisi bulunmayan kişiler (çocuklar dahil) tarafından kullanılmak üzere üretilmemiştir. Bu tür kişiler ürünü ancak güvenliklerinden sorumlu bir kişi tarafından cihazın kullanımıyla ilgili talimatların verilmesi veya sürekli kontrol altında tutulması durumunda kullanabilir. Çocuklar, bu ürün ile kontrol altında tutulmalıdır.

MONTAJ VE AYARLAMALAR

- UYARI:** Ciddi yaralanma riskini azaltmak için herhangi bir ayar yapmadan ya da parça veya aksesuarları söküp takmadan önce aleti kapatın ve aküyü ayırın. Aletin yanlışlıkla çalıştırılması yaralanmaya neden olabilir.

- UYARI:** Yalnızca DEWALT akü ve şarj cihazlarını kullanın.

Kemer Kancası (Şek. A)

Şarjlı çivi çakma makineleri entegre bir kemer kancası içerir ve bu kanca sol veya sağ el kullanıcıları için kolaylık sağlayacak şekilde aletin iki tarafına da takılabilir.

Kanca istenmiyorsa aletten çıkartılabilir.

Kemer Kancasının Çıkartılması

- Bataryayı aletten çıkartın.
- Aleti sağ el kullanımı ile sol el kullanımı arasında değiştirmek için aletin ters tarafındaki vidayı **17** sökün ve diğer taraftan tekrar monte edin.
- Bataryayı değiştirin.

- UYARI:** Bu aygıtta herhangi bir ayar veya servis bakımı yapmadan önce çivileri şarjörden çıkartın. Buna uyulmaması ciddi yaralanmaya yol açabilir.

- DİKKAT:** Aleti kullanmadığınız zaman, devrileme veya düşme tehlikesine yol açmayacağı dengeli bir yüzeye yan tarafının üzerine yerleştirin. Büyük bataryaya sahip bazı aletler bataryanın üzerinde dik durabilir, ancak kolayca devrilebilirler.

Alete Akü Takma Ve Çıkartma (Şek. B)

NOT: Akünün **14** tamamen şarjlı olduğundan emin olun.

Aküyü Aletin Koluna Takma

- Aküyü **14** kolun içindeki raylarla hizalayın (Şek. B).
- Aküyü, yerine oturduğunu duyana kadar ve alette tamamen oturana kadar kolun içine kaydırın.

Aküyü Aletten Çıkarma

- Serbest bırakma düğmesine **15** basın ve aküyü sıkıca çekerek aletin kolundan çıkarın.
- Aküyü bu kılavuzun şarj cihazı kısmında açıklandığı gibi şarj cihazına takın.

Akü Şarj Seviyesi Göstergesi (Şek. B)

Bazı DEWALT aküler, aküde kalan şarj seviyesini gösteren üç yeşil LED ışıktan oluşan bir şarj seviyesi göstergesini içerir.

Şarj seviyesi göstergesini çalıştırmak için gösterge düğmesine **22** basın ve basılı tutun. Üç yeşil LED ışığının bir kombinasyonu kalan şarj seviyesini gösterecek şekilde

yanacaktır. Aküdeki şarj seviyesi kullanılabilir limitin altındayken, gösterge yanmaz ve akünün şarj edilmesi gerekir.

NOT: Bu gösterge sadece aküde kalan şarj seviyesini gösterir. Bu alet işlevini göstermez; ürün parçaları, sıcaklık ve son kullanıcı uygulamaya göre değişime tabidir.

KULLANMA

Kullanma Talimatları

- UYARI:** Güvenlik talimatlarına ve geçerli yönetmeliklere daima uyun.
- UYARI:** Ciddi yaralanma riskini azaltmak için herhangi bir ayar yapmadan ya da parça veya aksesuarları söküp takmadan önce aleti kapatın ve aküyü ayırın. Aletin yanlışlıkla çalıştırılması yaralanmaya neden olabilir.
- DİKKAT:** Daha uzun bir alet ömrü sağlamak için bu aletle yalnızca DEWALT çivilerini kullanın. DEWALT aletleri, en yüksek uyumluluğu garanti etmek üzere tasarlanmış DEWALT çivileri ile en iyi performans gösterecek şekilde tasarlanmıştır.

Doğru El Pozisyonu (Şek. A, C)

- UYARI:** Ciddi yaralanma riskini azaltmak için, **DAIMA** şekilde gösterilen uygun el pozisyonunu kullanın.
- UYARI:** Ciddi yaralanma riskini azaltmak için, ani tepki ihtimaline karşı aleti **DAIMA** sıkıca tutun.

Doğru el pozisyonu gösterildiği gibi, bir elin ana tutamak **19** üzerinde olduğu konumdur.

Mod Seçimi

Bu çivi çakma makinesi darbeli mod veya sıralı mod kullanarak çivi çakma kapasitesine sahiptir. Bu aleti çalıştırmadan önce, çalışma modunu belirlemek için seçme anahtarına bakın. Çalıştırma modunu seçmeden önce tüm talimatları okuyun.

- UYARI:** Çivilerin kazara boşalmasını önlemek için çivi çakmadığınız zamanlarda parmaklarınızı tetikten UZAK tutun. **ASLA** aleti parmağınız tetik üzerindeyken taşımayın. Darbeli moddayken tetik basılı durumda temas tetiğine basılırsa, alet bir çivi çıkar.

Sıralı Hareket / (Şek. D)

Çok dikkatli ve doğru yerleştirme ile derinlik kontrolü istenen aralıklı çivileme için sıralı çalışma modunu kullanın. Sıralı mod en uzun çivileri çakmak için maksimum güç sağlar.

Çivi çakma makinesini sıralı çalışma modunda çalıştırmak için:

- Seçme düğmesini **8** tek çivi simgesini görece şekilde / kaydırın.
- Burun parçasını çalışma yüzeyine tam olarak bastırın (motor çalışacaktır).
- Tetiği çekin (alet çalışma yüzeyine çivi çakacaktır).
- Tetiği serbest bırakın.
- Burun parçasını çalışma yüzeyinden çekin.
- Sonraki işlem için 2 ile 4. adımları tekrarlayın.

İKAZ: Temas tetiğine basılması, ardından her çivi için tetiğin serbest bırakılması ve ardından her çividen sonra temas tetiği ve tetiğin bırakılması gerekir.

Darbeli Hareket (Şek. D)

Darbeli çalışma modu, düz, sabit yüzeylerde hızlı çakma için tasarlanmıştır ve tipik olarak kısa çivi çakmayı gerektiren uygulamalarda etkindir.

Alet darbeli moda ayarlandığında, iki farklı alet çalıştırma yöntemi mevcuttur: yer hareketi ve darbe hareketi.

Seçme düğmesini  üç çivi simgesini göreceğiniz şekilde  kaydırın.

Aleti yer hareket yöntemi kullanarak çalıştırmak için:

 **UYARI:** Temas tetiğine basılı olduğu sürece tetiğe her bastığınızda bir çivi takılacaktır.

1. Temas tetiğini iş parçasına bastırın.
2. Tetiğe basın.

Aleti darbeli hareket yöntemi kullanarak çalıştırmak için:

1. Tetiğe basın.
2. Temas tetiğini iş parçasına ittirin. Tetiğe basılı olduğu sürece, temas tetiğine her bastığınızda bir çivi çakılacaktır. Bu da kullanıcının sıralı olarak birden fazla çivi çakabilmesini sağlar.

 **UYARI:** Alet kullanılmadığında tetiği basılı konumda bırakmayın. Alet kullanılmadığında tetik güvenlik kilidini kilitli konuma getirin.

 **UYARI:** Aletin motoru çalışırken, tetiği çekmek veya temas tetiğine basmak bir çivinin harekete geçmesine neden olur.

Aletin Hazırlanması

 **UYARI:** ASLA aletin iç kısmına yağ veya temizlik malzemesi püskürtmeyin veya herhangi bir diğer şekilde girmesine izin vermeyin. Bunu yapmanız aletin performansını ve ömrünü ciddi şekilde etkiler.

NOT: Batarya ambalajından çıkarıldığında tam şarj edilmiş durumda değildir. Bu konuda (**Bir Bataryanın Şarj Edilmesi**) bölümünde özetlenen talimatları izleyin.

- **Bu kılavuzdaki Güvenlik Talimatları bölümünü okuyun.**
- Göz ve kulak için koruyucu kullanın.
- Şarjördeki tüm çivilerin boşaltılmış olduğundan emin olun.
- Temas tetiği ve itici mekanizmalarının sorunsuz ve düzgün çalışıp çalışmadığını kontrol edin. Mekanizma düzgün çalışmıyorsa aleti kullanmayın. ASLA temas tetiğini harekete geçirilmiş konumda tutan bir alet kullanmayın.
- Aleti kendinizden ve başkalarından uzağa bakacak şekilde tutun.
- Tam şarj olmuş bataryayı takın.

Tetik Güvenlik Kilidinin Kullanımı (Şek. E)

 **UYARI:** Ciddi yaralanma riskini azaltmak için, alet kullanılmadığında tetiği basılı konumda tutmayın. Alet kullanılmadığında tetik güvenlik kilidini KİLİTLİ konuma getirin.

 **UYARI:** Yaralanma riskini azaltmak için, ayarlamaları yapmadan önce tetiği kilitli konuma getirin, bataryayı aletten ayırın ve çivileri şarjörden boşaltın.

Her DEWALT çivi çakma makinesinde bir tetik güvenlik kilidi  mevcuttur, bu kilit, Şekil E'de gösterildiği gibi sağa itildiğinde, tetiği kilitleyip motora giden gücü baypas ederek çivi beslemesini engeller.

Tetik güvenlik kilidi sola çekik olduğunda alet tamamen çalışır durumda olacaktır. Herhangi bir ayar yapıldığında veya alet kullanımda değilse tetik güvenlik kilidi her zaman kilitli konumda olmalıdır.

İKAZ: Aleti bataryası takılı şekilde saklamayın. Bataryanın zarar görmesini engellemek ve en iyi batarya ömrünü elde etmek için bataryaları alete veya şarj aletine takılı olmadan, serin ve kuru bir yerde saklayın.

Aleti Doldurma (Şek. F)

 **UYARI:** Aleti kendiniz ve başkalarından uzağa bakacak şekilde tutun. Ciddi yaralanmayla sonuçlanabilir.

 **UYARI:** Temas tetiği veya tetik basılıken kesinlikle çivi dolumu yapmayın. Yaralanmayla sonuçlanabilir.

 **UYARI:** Çivileri doldurmadan veya boşaltmadan önce daima bataryayı çıkarın. Ciddi yaralanmayla sonuçlanabilir.

1. Tırnakları, şarjörün arkasındaki yuvadan ve tutma klipsinden **20** geçirin.
2. İtici mekanizmayı **16** çivi çubuğunun arkasına doğru çekin ve bırakın.
3. Şarjör iticinin **21** son çivi çubuğunun arkasında olduğundan emin olun.

Aletin Boşaltılması (Şek. A, F)

 **UYARI:** Herhangi bir ayar yapıldığında veya alet kullanımda değilse tetik güvenlik kilidi daima kilitli konumda olmalıdır.



1. Tırnak çubuklarına kuvvet uygulamaması için itici mekanizmayı **16** serbest bırakın.
2. Tırnak çubuklarını şarjörün arkasındaki yuvadan aşağı ve dışarı doğru kaydırın.
3. Çivi kalmadığından emin olmak için burun parçasının üzerindeki sıkışma düzeltme mandalını **5** açın.

Derinlik Ayarı (Şek. G)

Çivi çakma derinliği, aletin yanındaki derinlik ayarlama düğmesini  kullanılarak ayarlanabilir.

 **UYARI:** Derinliği ayarlama çalışırken yanlışlıkla harekete geçme sonucu ciddi yaralanma riskini azaltmak için **DÂİMA şunları yapın:**

- Bataryayı çıkartın.
- Tetik kilidini etkinleştirin.
- Ayarlama sırasında tetiğe dokunmaktan kaçının.

1. Çivi derinliğini düşük tutmak için derinlik ayarlama düğmesini **3** çivi çakma makinesinin burnundan uzağa döndürün .
2. Çivi derinliğini yüksek tutmak için derinlik ayarlama düğmesini **3** çivi çakma makinesinin burnuna doğru döndürün .

Kusursuz Çakma Ucu (Şek. A)

Alet ahşap üzerinde kullanıldığında işaretsiz çakma ucunu **10** temas tetiği **6** üzerine yerleştirin. Kullanılmadığı zaman işaretsiz çakma ucunu tutucuya **11** yerleştirin.



UYARI: İşaretsiz çakma ucunu *kapı çıkarmadan önce, tetik kilidinin 2 devrede ve bataryanın sökülmesi* olduğundan emin olun.

Çalışma lambaları (Şek. H)

Çivi çakma makinesinin her iki tarafında bir çalışma lambası **4** bulunur. Lambalar, batarya takıldığında, tetiğin etkinleştirilmesiyle veya temas tetiğine basıldığında yanar. Alet kullanımda olmadığı zaman, lambalar 20 saniye sonra otomatik olarak sönecektir.

NOT: Bu lambalar, el feneri olarak kullanmak amacıyla değil yakın çalışma yüzeyinin aydınlatılması için tasarlanmıştır.

Düşük batarya göstergesi: Soldaki lamba arka arkaya dört kez yanıp söner ve ardından bataryanın zayıf olduğunu belirtmek için tamamen söner.

Sıkışmış çivi göstergesi: Burun kısmına bir çivi sıkıştığında sağ taraftaki lamba sürekli yanıp söner (bkz. **Takılmış veya Sıkışmış Bir Çivinin Çıkartılması**).

Takılmış veya Sıkışmış Bir Çivinin Çıkartılması (Şek. A, F, I)

Burun parçasına bir çivi sıkıştığında veya alet takıldığında, sağ taraftaki lamba sürekli yanıp söner. Aleti sizden uzağa doğru bakacak şekilde tutun ve sıkışmayı gidermek için bu talimatları izleyin:

1. Aletin bataryasını çıkartın ve tetik güvenlik kilidini etkinleştirin.
2. İtici mekanizmasına **16** bastırın ve sıkışmış tüm çivileri çıkartın.
3. Sıkışma düzeltme sürgüsü **5** kaldırın ve ardından burun parçasının kapısını açmak için yukarı çekin.
4. Sıkışmış çivi, gerekirse pense kullanarak çıkarın.
5. Sürücü bıçağı aşağı konumdaysa, muhafazalardaki yuvanın diğer ucuna tam olarak kaydırmak için takılma bırakma kolunu **12** yeterince kuvvetle döndürün.
6. Burun parçası kapağını kapatın ve burun parçasındaki iki kolun altındaki mandal pimini tutturun. Mandal yerine oturana kadar itin.
7. Bataryayı geri takın. **NOT:** Alet kendisini kapatacak ve batarya çıkarılıp tekrar takılana kadar sıfırlanmayacaktır.
8. Çivileri kartuşa geri takın (bkz. **Aleti Doldurma**) **NOT:** Çiviler burun parçasında çok sık sıkışmaya devam ediyorsa, aleti yetkili bir DEWALT servis merkezine götürün.

Soğuk Havada Çalıştırılması

Aletleri donma sıcaklığının altında çalıştırırken:

1. Kullanmadan önce aleti olabildiğince sıcak tutun.
2. Kullanmadan önce aleti hurda tahta üzerinde 5 - 6 kez deneyin.

Sıcak Havada Çalıştırılması

Alet normal çalışmalıdır. Bununla birlikte, aşırı sıcaklık tamponların ve diğer kauçuk parçaların bozulmasına sonucunda da bakım maliyetinin artmasına neden olacaktır, aleti direk güneş ışığından uzak tutun.

BAKIM

Elektrikli aletiniz minimum bakımla uzun bir süre çalışacak şekilde tasarlanmıştır. Kesintisiz olarak memnuniyet verici bir şekilde çalışması gerekli özenin gösterilmesine ve düzenli temizliğe bağlıdır.



UYARI: *Ciddi yaralanma riskini azaltmak için herhangi bir ayar yapmadan ya da parça veya aksesuarları söküp takmadan önce aleti kapatın ve aküyü ayırın. Aletin yanlışlıkla çalıştırılması yaralanmaya neden olabilir.*

Şarj cihazı ve akü bakım gerektirmezler.



Yağlama

Elektrikli aletiniz ek bir yağlama gerektirmemektedir.



Temizleme



UYARI: *Havalandırma deliklerinde ve etrafında toz toplanması halinde bu tozu ve kiri kuru hava kullanarak ana gövdeden uzaklaştırın. Bu işlemi gerçekleştirirken onaylı bir göz koruması ve onaylı toz maskesi takın.*



UYARI: *Aletin metalik olmayan parçalarını temizlemek için asla çözücü veya başka sert kimyasal kullanmayın. Bu kimyasallar bu parçalarda kullanılan malzemeleri güçsüzleştirir. Yalnızca su ve yumuşak sabunla nemlendirilmiş bir bez kullanın. Aletin içine herhangi bir sıvının girmesine izin vermeyin; aletin herhangi bir parçasını bir sıvı içine daldırmayın.*

İlave Aksesuarlar



UYARI: *DEWALT tarafından tedarik veya tavsiye edilenlerin dışındaki aksesuarlar bu ürün üzerinde test edilmediğinden, söz konusu aksesuarların bu aletle birlikte kullanılması tehlikeli olabilir. Yaralanma riskini azaltmak için bu ürünle birlikte sadece DEWALT tarafından tavsiye edilen aksesuarlar kullanılmalıdır.*

Uygun aksesuarlarla ilgili daha fazla bilgi almak için satış noktalarıyla görüşün.

Sorun giderme

Aletiniz uygun şekilde çalışmıyor görünüyorsa, aşağıdaki talimatlara uyun. Bu sorunu çözmezse lütfen tamir servisimize temasa geçin.

Alet çalışmıyor.

Çalışma lambaları açılmıyor.

Tetik kilidinin devrede olmadığını kontrol edin.

- Batarya güç seviyesini kontrol edin (Bu kılavuzun **Akü Şarj Seviyesi Göstergesi** bölümüne bakın).
- Bataryayı çıkarın, en az 5 saniye bekleyin ve tekrar takın.

Çalışma lambaları açık, ancak motor çalışmıyor.

- Hem temas tetiğinin hem de tetiğin serbest bırakıldığından emin olun ve yalnızca temas tetiğini çalıştırın.
- Mod ayar düğmesini kontrol edin.
- Batarya güç seviyesini kontrol edin (Bu kılavuzun **Akü Şarj Seviyesi Göstergesi** ve **Düşük Pil Göstergesi** bölümüne bakın).

Çalışma lambaları açık, motor çalışıyor, ancak alet çivileri çakmıyor.

- Mod ayar düğmesini kontrol edin.
 - Şarjöre doğru tipte çivilerin yerleştirildiğinden ve iticinin çivileri ittiğinden emin olun.
 - Arıza göstergesi ışıklarını kontrol edin (gerekirse bataryayı değiştirin veya sıkışmayı giderin (Kılavuzun bu bölümündeki **Düşük Batarya Göstergesi** ve **Sıkışmış Bir Çivinin Çıkartılması** bölümlerine bakın).
 - Temas tetiğinin ve çivi iticisinin serbest bir şekilde hareket ettiğini kontrol edin (Bu kılavuzun **Aleti hazırlama** bölümüne bakın).
- NOT:** Mekanizmayı sıfırlamak için takılma bırakma kolu kullanılmalıdır. Elektronik kontrolünün sıfırlanması için Tetik Kilidinin de döngüye alınması gerekebilir. Bu gereksinimler, çalışma göstergeleri kullanılarak alet tarafından gösterilir.

Çalışma lambaları açık, motor çalışıyor, ancak alet çivileri tam olarak çakmıyor.

- Çakma derinliğini ayarlayın (Bu kılavuzdaki **Derinliği Ayarlama** bölümüne bakın).
 - Aleti sıralı modunda değilse sıralı moduna alın.
 - Uygun çivi uzunluğunu/malzemesini seçin.
 - Batarya güç seviyesini kontrol edin (Bu kılavuzun **Akü Şarj Seviyesi Göstergesi** ve **Düşük Pil Göstergesi** bölümüne bakın).
 - Ağzı sıkıştırılmış havayla temizleyin. Yağ kullanmayın.
 - Şarjörü sıkıştırılmış havayla temizleyin.
 - Çakma bıçağı tertibatı hasar görmüş/aşınmış olabilir. Yukarıdaki adımlar sorunu gidermezse lütfen tamir servisinizle temasa geçin.
- NOT:** Mekanizmayı sıfırlamak için takılma bırakma kolu kullanılmalıdır. Elektronik kontrolünün sıfırlanması için Tetik Kilidinin de döngüye alınması gerekebilir. Bu gereksinimler, çalışma göstergeleri kullanılarak alet tarafından gösterilir.

Çiviler alette sıkışıyor.

Şarjöre doğru tipte çivilerin düzgün şekilde yerleştirildiğinden ve iticinin çivileri ittiğinden emin olun.

- Uygun çivi uzunluğunu/malzemesini seçin.
- Ağzı temizleyin (Bu kılavuzun **Takılmış veya Sıkışmış Çivi Çıkarma** bölümüne bakın).

- Şarjörü sıkıştırılmış havayla temizleyin.
- Çakma bıçağı tertibatı hasar görmüş/aşınmış olabilir. Yukarıdaki adımlar sorunu gidermezse lütfen tamir servisinizle temasa geçin.

NOT: Mekanizmayı sıfırlamak için takılma bırakma kolu kullanılmalıdır. Elektronik kontrolünün sıfırlanması için Tetik Kilidinin de döngüye alınması gerekebilir. Bu gereksinimler, çalışma göstergeleri kullanılarak alet tarafından gösterilir.

Çevrenin Korunması



Ayrı toplama. Bu işaretlenmiş simgeyle ürün ve piller normal evsel atıklarla birlikte çöpe atılmamalıdır. Bazı malzemeleri içeren ürün ve piller geri dönüştürülebilir veya geri kazanılabilir, bu da bazı hammaddeler için talebi azaltabilir. Lütfen elektrikli ürünleri ve pilleri yerel yasal mevzuata uygun şekilde geri dönüşüme tabi tutun. Daha ayrıntılı bilgiler www.2helpU.com adresinde mevcuttur.

Şarj Edilebilir Aküler

Bu uzun ömürlü akü, daha önce kolayca yapılan işlerde yeterince güç üretmeyecek duruma geldiğinde şarj edilmelidir. Teknik ömürlerinin sonunda, aküleri çevremize gerekli özeni göstererek atın:

- Aküyü bitene kadar aleti çalıştırın, sonra aletten çıkartın.
- Lityum İyon hücreler geri dönüştürülebilir. Bunları yetkili servise veya yerel toplama merkezine teslim edin. Toplanan aküler geri dönüştürülecek veya uygun şekilde atılacaktır.

18V XR 16 GA ΕΥΘΥ ΚΑΡΦΩΤΙΚΟ ΦΙΝΙΡΙΣΜΑΤΟΣ DCN662

Συγχαρητήρια!

Επιλέξατε ένα εργαλείο DEWALT. Τα έτη εμπειρίας, η σχολαστική ανάπτυξη προϊόντων και η καινοτομία έχουν καταστήσει την DEWALT έναν από τους πιο αξιόπιστους συνεργάτες στον τομέα των επαγγελματικών ηλεκτρικών εργαλείων.

Τεχνικά δεδομένα

		DCN662
Τάση	V_{DC}	18
Τύπος		1
Τύπος μπαταρίας		Ιόντων λιθίου
Μέθοδος ενεργοποίησης		Διαδοχικά / Με επαφή
Καρφιά		
μήκος	mm	32–64
διάμετρος κορμού	mm	1,6
γωνία		0°
Ενέργεια καρφώματος	J	48
Βάρος (χωρίς πακέτο μπαταρίας)	kg	2,4
Τιμές Τιμές θορύβου και κραδασμών (διανυσματικό άθροισμα σε τρεις άξονες) σύμφωνα με το EN60745-2-16:		
L_{PA} (επίπεδο πίεσης ήχου)	dB(A)	83
L_{WA} (επίπεδο ισχύος ήχου)	dB(A)	94
K (αβεβαιότητα για το δοθέν επίπεδο ήχου)	dB(A)	3
Τιμή εκπομπής κραδασμών $a_{H1} =$ m/s ² 2,5		
Αβεβαιότητα K = m/s ² 1,5		

Το επίπεδο εκπομπής κραδασμών και/ή θορύβου που αναφέρεται στο παρόν δελτίο πληροφοριών έχει μετρηθεί σύμφωνα με τυποποιημένη διαδικασία δοκιμής που αναφέρεται στο πρότυπο EN60745 και μπορεί να χρησιμοποιηθεί για σύγκριση ενός εργαλείου με ένα άλλο. Μπορεί να χρησιμοποιηθεί για μια προκαταρκτική αξιολόγηση της έκθεσης σε κραδασμούς.

⚠️ ΠΡΟΕΙΔΟΠΟΙΗΣΗ: Το δηλωμένο επίπεδο εκπομπών κραδασμών και/ή θορύβου αντιστοιχεί στις βασικές εφαρμογές του εργαλείου. Ωστόσο, αν το εργαλείο χρησιμοποιηθεί για διαφορετικές εφαρμογές, με διαφορετικά αξεσουάρ ή αν δεν συντηρείται κανονικά, η εκπομπή κραδασμών και/ή θορύβου μπορεί να διαφέρει. Αυτό ενδέχεται να αυξήσει σημαντικά το επίπεδο έκθεσης στη συνολική διάρκεια του χρόνου λειτουργίας. Μια εκτίμηση του επιπέδου έκθεσης σε κραδασμούς και/ή θορύβου θα πρέπει να λαμβάνει υπόψη και τους χρόνους που το εργαλείο είναι απενεργοποιημένο ή λειτουργεί αλλά στην πραγματικότητα δεν εκτελεί εργασία. Αυτό μπορεί να μειώσει σημαντικά το επίπεδο έκθεσης για τη συνολική περίοδο εργασίας.

Προσδιορίστε πρόσθετα μέτρα ασφαλείας για προστασία του χειριστή από τις επιπτώσεις των κραδασμών και/ή του θορύβου, όπως: συντήρηση του εργαλείου και των αξεσουάρ, διατήρηση των χεριών θερμών (αφορά τους κραδασμούς), οργάνωση των σχημάτων εργασίας.

Δήλωση Συμμόρφωσης - Ε.Κ.

Οδηγία περί μηχανικού εξοπλισμού



18V XR 16 GA ευθυ καρφωτικό φινιρίσματος DCN662

Η εταιρεία DEWALT δηλώνει ότι τα προϊόντα που περιγράφονται στην ενότητα **Τεχνικά δεδομένα** σχεδιάστηκαν σε συμμόρφωση με τα εξής πρότυπα και οδηγίες:

2006/42/ΕΚ, EN60745-1:2009+A11:2010, EN60745-2-16:2010.

Αυτά τα προϊόντα συμμορφώνονται και με τις Οδηγίες 2014/30/ΕΕ και 2011/65/ΕΕ. Για περισσότερες πληροφορίες, παρακαλούμε επικοινωνήστε με την DEWALT στην παρακάτω διεύθυνση ή ανατρέξτε στο πίσω μέρος του χειριδίου.

Ο κάτωθι υπογράφων είναι υπεύθυνος για τη σύνταξη του τεχνικού φακέλου και πραγματοποιεί την παρούσα δήλωση εκ μέρους της εταιρείας DEWALT.

Markus Rompel
Διευθυντής Μηχανολογικού τμήματος
DEWALT, Richard-Klinger-Straße 11,
65510, Idstein, Γερμανία
08.01.2021



ΠΡΟΕΙΔΟΠΟΙΗΣΗ: Για να ελαττώσετε τον κίνδυνο τραυματισμού, διαβάστε το χειρίδιο χρήσης.

Ορισμοί: Οδηγίες ασφαλείας

Οι παρακάτω ορισμοί περιγράφουν το επίπεδο σοβαρότητας για κάθε προειδοποιητική λέξη. Παρακαλούμε διαβάστε το χειρίδιο και δώστε προσοχή σε αυτά τα σύμβολα.



ΚΙΝΔΥΝΟΣ: Υποδεικνύει μια επικείμενη επικίνδυνη κατάσταση, η οποία, εάν δεν αποφευχθεί, **θα** προκαλέσει **θάνατο ή σοβαρό τραυματισμό**.



ΠΡΟΕΙΔΟΠΟΙΗΣΗ: Υποδεικνύει μια ενδεχομένης επικίνδυνη κατάσταση, η οποία, εάν δεν αποφευχθεί, **θα μπορούσε να προκαλέσει θάνατο ή σοβαρό τραυματισμό**.



ΠΡΟΣΟΧΗ: Υποδεικνύει μια ενδεχομένης επικίνδυνη κατάσταση, η οποία, εάν δεν αποφευχθεί, **ενδέχεται να προκαλέσει τραυματισμό μικρής ή μέτριας σοβαρότητας**.

Μπαταρίες				Φορτιστές/Χρόνοι φόρτισης (λεπτά)									
Αρ. κατ.	V _{DC}	Ah	Βάρος (kg)	DCB104	DCB107	DCB112	DCB113	DCB115	DCB116	DCB117	DCB118	DCB132	DCB119
DCB546	18/54	6,0/2,0	1,05	60	270	170	140	90	80	40	60	90	X
DCB547	18/54	9,0/3,0	1,46	75*	420	270	220	135*	110*	60	75*	135*	X
DCB548	18/54	12,0/4,0	1,44	120	540	350	300	180	150	80	120	180	X
DCB181	18	1,5	0,35	22	70	45	35	22	22	22	22	22	45
DCB182	18	4,0	0,61	60/40**	185	120	100	60	60/45**	60/40**	60/40**	60	120
DCB183/B/G	18	2,0	0,40	30	90	60	50	30	30	30	30	30	60
DCB184/B/G	18	5,0	0,62	75/50**	240	150	120	75	75/60**	75/50**	75/50**	75	150
DCB185	18	1,3	0,35	22	60	40	30	22	22	22	22	22	40
DCB187	18	3,0	0,54	45	140	90	70	45	45	45	45	45	90
DCB189	18	4,0	0,54	60	185	120	100	60	60	60	60	60	120

*Κωδικός ημερομηνίας 201811475B ή μεταγενέστερος

**Κωδικός ημερομηνίας 201536 ή μεταγενέστερος

ΣΗΜΕΙΩΣΗ: Υποδεικνύει μια πρακτική που δεν έχει σχέση με προσωπικό τραυματισμό και η οποία, εάν δεν αποφευχθεί, ενδέχεται να προκαλέσει υλική ζημιά.



Υποδηλώνει κίνδυνο ηλεκτροπληξίας.



Υποδηλώνει κίνδυνο πυρκαγιάς.

ΓΕΝΙΚΕΣ ΠΡΟΕΙΔΟΠΟΙΗΣΕΙΣ ΑΣΦΑΛΕΙΑΣ ΓΙΑ ΤΑ ΗΛΕΚΤΡΙΚΑ ΕΡΓΑΛΕΙΑ



ΠΡΟΕΙΔΟΠΟΙΗΣΗ: Διαβάστε όλες τις προειδοποιήσεις ασφαλείας, τις οδηγίες, τις απεικονίσεις και τις προδιαγραφές που συνοδεύουν αυτό το ηλεκτρικό εργαλείο. Η μη τήρηση οποιασδήποτε από τις οδηγίες που αναφέρονται πιο κάτω μπορεί να έχει ως αποτέλεσμα ηλεκτροπληξία, πυρκαγιά και/ή σοβαρό τραυματισμό.

ΔΙΑΤΗΡΗΣΤΕ ΤΙΣ ΠΡΟΕΙΔΟΠΟΙΗΣΕΙΣ ΚΑΙ ΤΙΣ ΟΔΗΓΙΕΣ ΓΙΑ ΜΕΛΛΟΝΤΙΚΗ ΑΝΑΦΟΡΑ

Ο όρος «ηλεκτρικό εργαλείο» σε όλες τις προειδοποιήσεις, αναφέρεται σε εργαλείο που τροφοδοτείται με ρεύμα από το ηλεκτρικό δίκτυο (με καλώδιο) ή σε εργαλείο που λειτουργεί με μπαταρία (ασύρματο).

1) Ασφάλεια χώρου εργασίας

- Διατηρείτε το χώρο εργασίας καθαρό και καλά φωτισμένο. Οι μη τακτοποιημένοι ή σκοτεινοί χώροι, αποτελούν αιτία ατυχημάτων.
- Μη λειτουργείτε τα ηλεκτρικά εργαλεία σε εκρηκτικές ατμόσφαιρες, όπως όταν υπάρχουν εύφλεκτα υγρά, αέρια ή σκόνη. Τα ηλεκτρικά εργαλεία δημιουργούν σπινθήρες που μπορούν να προκαλέσουν ανάφλεξη στη σκόνη ή τις αναθυμιάσεις.
- Απομακρύνετε τα παιδιά και άλλα παρευρισκόμενα άτομα όταν χρησιμοποιείτε ένα ηλεκτρικό εργαλείο. Η απόσπαση της προσοχής σας μπορεί να έχει ως αποτέλεσμα την απώλεια ελέγχου.

2) Ηλεκτρική ασφάλεια

- Τα βύσματα των ηλεκτρικών εργαλείων πρέπει να ταιριάζουν με τις πρίζες. Μη τροποποιείτε ποτέ το βύσμα με οποιονδήποτε τρόπο. Μη χρησιμοποιείτε τυχόν βύσματα προσαρμογέα με γειωμένα (με γείωση εδάφους) ηλεκτρικά εργαλεία. Με μη τροποποιημένα βύσματα και κατάλληλες πρίζες ελαττώνεται ο κίνδυνος ηλεκτροπληξίας.
- Αποφεύγετε την επαφή του σώματός σας με γειωμένες επιφάνειες όπως σωλήνες, καλοριφέρ, εστίες κουζίνας και ψυγεία. Ο κίνδυνος ηλεκτροπληξίας αυξάνεται όταν το σώμα σας είναι γειωμένο.
- Μην εκθέτετε τα ηλεκτρικά εργαλεία στη βροχή ή σε συνθήκες υγρασίας. Η είσοδος νερού σε ηλεκτρικό εργαλείο αυξάνει τον κίνδυνο ηλεκτροπληξίας.
- Μην καταπονείτε υπερβολικά το καλώδιο. Μη χρησιμοποιείτε ποτέ το καλώδιο για τη μεταφορά, το τράβηγμα ή την αποσύνδεση του ηλεκτρικού εργαλείου. Κρατήστε το καλώδιο μακριά από θερμότητα, λάδι, αιχμηρές ακμές και κινούμενα μέρη. Καλώδια που έχουν υποστεί ζημιά ή περιπλεγμένα καλώδια αυξάνουν τον κίνδυνο ηλεκτροπληξίας.
- Όταν χρησιμοποιείτε ένα ηλεκτρικό εργαλείο σε εξωτερικό χώρο, να χρησιμοποιείτε μόνο καλώδια προέκτασης που είναι κατάλληλα για χρήση σε εξωτερικό χώρο. Η χρήση καλωδίου κατάλληλου για χρήση σε εξωτερικό χώρο ελαττώνει τον κίνδυνο ηλεκτροπληξίας.
- Εάν είναι αναπόφευκτη η λειτουργία ηλεκτρικού εργαλείου σε χώρο με υψηλή υγρασία, χρησιμοποιήστε παροχή ηλεκτροδότησης με προστασία από ρεύματα διαρροής (RCD). Η χρήση μιας διάταξης RCD ελαττώνει τον κίνδυνο ηλεκτροπληξίας.

3) Προσωπική ασφάλεια

- Παραμείνετε σε εγρήγορση, προσέχετε τι κάνετε και χρησιμοποιείτε την κοινή λογική κατά τη χρήση ενός ηλεκτρικού εργαλείου. Μη χρησιμοποιείτε οποιοδήποτε ηλεκτρικό εργαλείο εάν είστε

κουρασμένο(-η) ή υπό την επίρεια ναρκωτικών, αλκοόλ ή φαρμακευτικής αγωγής. Μια μόνο στιγμή απόσπασης της προσοχής σας καθώς χειρίζεστε ηλεκτρικά εργαλεία, μπορεί να προκαλέσει σοβαρό προσωπικό τραυματισμό.

- β) **Χρησιμοποιείτε ατομικό προστατευτικό εξοπλισμό. Να φοράτε πάντοτε προστατευτικά γυαλιά.** Η χρήση προστατευτικού εξοπλισμού όπως μάσκα για τη σκόνη, αντιολισθητικών υποδημάτων, κράνους ή προστατευτικών ακουστικών για τις ανάλογες συνθήκες, θα ελαττώσει τους προσωπικούς τραυματισμούς.
- γ) **Αποτρέψτε τυχόν ακούσια εκκίνηση του εργαλείου. Βεβαιωθείτε ότι ο διακόπτης βρίσκεται στη θέση Off προτού συνδέσετε το εργαλείο στην πρίζα ή/και στην μπαταρία, καθώς και προτού σηκώσετε ή μεταφέρετε το εργαλείο.** Η μεταφορά ηλεκτρικών εργαλείων με το δάκτυλό σας στο διακόπτη ή η σύνδεση στην πρίζα εργαλείων με το διακόπτη στη θέση On ενέχουν κίνδυνο ατυχήματος.
- δ) **Αφαιρέστε οποιοδήποτε κλειδί ή ρυθμιστικό κλειδί προτού ενεργοποιήσετε το ηλεκτρικό εργαλείο.** Ένα κλειδί ή ρυθμιστικό κλειδί που έχει αφεθεί προσαρτημένο σε κινητό τμήμα του ηλεκτρικού εργαλείου, μπορεί να προκαλέσει προσωπικό τραυματισμό.
- ε) **Μην προσπαθήσετε να φτάσετε απομακρυσμένα σημεία. Φροντίστε να έχετε πάντοτε την κατάλληλη στάση και να διατηρείτε την ισορροπία σας.** Κατ' αυτόν τον τρόπο θα έχετε καλύτερο έλεγχο του εργαλείου σε απροσδόκητες καταστάσεις.
- στ) **Να είστε ντυμένοι κατάλληλα. Μην φοράτε φαρδιά ενδύματα ή κοσμήματα. Διατηρείτε τα μαλλιά, τα ενδύματα και τα γάντια σας μακριά από κινούμενα μέρη.** Τα φαρδιά ενδύματα, τα κοσμήματα ή τα μακριά μαλλιά μπορεί να εμπλακούν στα κινούμενα μέρη.
- η) **Εάν οι συσκευές παρέχονται με σύνδεση συστημάτων αφαίρεσης και συλλογής σκόνης, φροντίστε τα συστήματα αυτά να είναι συνδεδεμένα και να χρησιμοποιούνται κατάλληλα.** Η χρήση συστήματος συλλογής σκόνης μπορεί να ελαττώσει τους κινδύνους που σχετίζονται με τη σκόνη.
- θ) **Μην αφήνετε την εξοικείωση που έχετε αποκτήσει από τη συχνή χρήση εργαλείων να σας επιτρέψει να εφησυχάσετε και να αγνοείτε τις αρχές ασφαλούς χρήσης των εργαλείων.** Μια απρόσκτητη ενέργεια μπορεί να προκαλέσει βαρύ τραυματισμό μέσα σε κλάσματα του δευτερολέπτου.

4) Χρήση και φροντίδα των ηλεκτρικών εργαλείων

- α) **Μη ζορίζετε το ηλεκτρικό εργαλείο. Χρησιμοποιείτε το κατάλληλο εργαλείο ανάλογα με την εφαρμογή.** Η εργασία θα πραγματοποιηθεί με καλύτερο και πιο ασφαλές τρόπο όταν εκτελείται από το σωστά επιλεγμένο ηλεκτρικό εργαλείο με τον προβλεπόμενο ρυθμό.
- β) **Μη χρησιμοποιείτε το εργαλείο εάν ο διακόπτης δεν μεταβαίνει στις θέσεις On (Ενεργοποίηση) και Off**

(Απενεργοποίηση). Οποιοδήποτε εργαλείο δεν μπορεί να ελεγχθεί μέσω του διακόπτη του, είναι επικίνδυνο και πρέπει να επισκευαστεί.

- γ) **Αποσυνδέστε το φως από την πηγή ρεύματος και/ή το πακέτο μπαταρίας, αν είναι αποσπώμενο, από το ηλεκτρικό εργαλείο, πριν διεξάγετε οποιαδήποτε ρύθμιση, αλλαγή εξαρτήματος ή όταν πρόκειται να αποθηκεύσετε το ηλεκτρικό εργαλείο.** Αυτού του είδους τα μέτρα ασφαλείας ελαττώνουν τον κίνδυνο τυχαίας θέσης σε λειτουργία του ηλεκτρικού εργαλείου.
- δ) **Αποθηκεύετε τα ηλεκτρικά εργαλεία που δεν χρησιμοποιείτε μακριά από μέρη όπου μπορούν να τα προσεγγίσουν παιδιά και μην επιτρέπετε τη χρήση του ηλεκτρικού εργαλείου από άτομα που δεν είναι εξοικειωμένα με αυτό ή με τις οδηγίες χρήσης του.** Τα ηλεκτρικά εργαλεία είναι επικίνδυνα όταν χρησιμοποιούνται από μη εκπαιδευμένους χειριστές.
- ε) **Συντηρείτε τα ηλεκτρικά εργαλεία. Ελέγξτε για τυχόν εσφαλμένη ευθυγράμμιση ή ενσφηνώση κινούμενων μερών, για τυχόν θραύση εξαρτημάτων και για τυχόν άλλες καταστάσεις που μπορεί να επηρεάσουν τη λειτουργία του ηλεκτρικού εργαλείου.** Εάν το ηλεκτρικό εργαλείο έχει υποστεί ζημιά, φροντίστε για την επισκευή του πριν το χρησιμοποιήσετε. Πολλά ατυχήματα έχουν προκληθεί από ηλεκτρικά εργαλεία που δεν έχουν συντηρηθεί κατάλληλα.
- στ) **Διατηρείτε τα εργαλεία κοπής αιχμηρά και καθαρά.** Τα κατάλληλα συντηρημένα εργαλεία κοπής με αιχμηρά άκρα κοπής έχουν μικρότερες πιθανότητες λυγίσματος κατά τη λειτουργία και ελέγχονται ευκολότερα.
- η) **Χρησιμοποιείτε το ηλεκτρικό εργαλείο, τα παρελκόμενα και τα τρυπάνια κ.λπ. σύμφωνα με τις παρούσες οδηγίες, λαμβάνοντας υπόψη τις συνθήκες εργασίας και την εργασία που πρόκειται να πραγματοποιηθεί.** Η χρήση ενός ηλεκτρικού εργαλείου για εργασίες διαφορετικές από αυτές για τις οποίες προορίζεται, μπορεί να οδηγήσει σε επικίνδυνη κατάσταση.
- θ) **Διατηρείτε τις λαβές και τις επιφάνειες κρατήματος στεγνές, καθαρές και απαλλαγμένες από λάδι και γράσο.** Οι ολισθηρές λαβές και επιφάνειες κρατήματος δεν επιτρέπουν τον ασφαλή χειρισμό και έλεγχο του εργαλείου σε μη αναμενόμενες καταστάσεις.

5) Χρήση και φροντίδα των εργαλείων με μπαταρία

- α) **Επαναφορτίζετε μόνο με το φορτιστή που καθορίζεται από τον κατασκευαστή.** Φορτιστής που είναι κατάλληλος για έναν τύπο μπαταριών, μπορεί να ενέχει κίνδυνο πυρκαγιάς όταν χρησιμοποιείται με άλλο τύπο μπαταριών.
- β) **Χρησιμοποιείτε τα ηλεκτρικά εργαλεία μόνο με τις ειδικά καθορισμένες μπαταρίες.** Η χρήση μπαταριών άλλου τύπου ενέχει κίνδυνο τραυματισμού και πυρκαγιάς.
- γ) **Όταν η μπαταρία δεν χρησιμοποιείται, διατηρείτε την μακριά από άλλα μεταλλικά αντικείμενα, όπως συνδετήρες, νομίσματα, κλειδιά, καρφιά, βίδες**

ή άλλα μικρά μεταλλικά αντικείμενα που μπορεί να προκαλέσουν ηλεκτρική επαφή μεταξύ των δύο ακροδεκτών της μπαταρίας. Η βραχυκύκλωση των ακροδεκτών της μπαταρίας μπορεί να προκαλέσει εγκαύματα ή και πυρκαγιά.

- δ) **Κάτω από συνθήκες κακομεταχείρισης, μπορεί να εκτοξευτεί υγρό από τη μπαταρία. Αποφύγετε την επαφή με το υγρό αυτό. Εάν έλθετε σε επαφή κατά λάθος, ξεπλύνετε με άφθονο νερό. Σε περίπτωση που το υγρό έλθει σε επαφή με τα μάτια σας, ζητήστε ιατρική βοήθεια.** Το υγρό που εκτοξεύεται από τη μπαταρία μπορεί να προκαλέσει ερεθισμούς ή εγκαύματα.
- ε) **Μη χρησιμοποιήσετε πακέτο μπαταρίας ή εργαλείο που έχει υποστεί ζημιά ή τροποποίηση.** Οι μπαταρίες που έχουν υποστεί ζημιά ή τροποποίηση μπορεί να έχουν απρόβλεπτη συμπεριφορά, με αποτέλεσμα φωτιά, έκρηξη ή κίνδυνο τραυματισμού.
- ζ) **Μην εκθέσετε ένα πακέτο μπαταρίας ή εργαλείο σε φωτιά ή υπερβολική θερμοκρασία.** Η έκθεση σε φωτιά ή σε θερμοκρασία πάνω από 130 °C μπορεί να προκαλέσει έκρηξη.
- η) **Τηρείτε όλες τις οδηγίες φόρτισης και μη φορτίζετε το πακέτο μπαταρίας ή το εργαλείο εκτός των ορίων θερμοκρασίας που ορίζονται στις προδιαγραφές.** Η ακατάλληλη φόρτιση ή η φόρτιση σε θερμοκρασίες εκτός των προβλεπόμενων ορίων μπορεί να προξενήσει ζημιά στην μπαταρία και να αυξήσει τον κίνδυνο φωτιάς.

6) Συντήρηση (Σέρβις)

- α) **Φροντίζετε η συντήρηση του ηλεκτρικού εργαλείου να πραγματοποιείται από πιστοποιημένο για επισκευές άτομο, με τη χρήση μόνο προδιαγεγραμμένων ανταλλακτικών.** Κατ' αυτό τον τρόπο εξασφαλίζεται η ασφάλεια του ηλεκτρικού εργαλείου.
- β) **Ποτέ μην κάνετε σέρβις σε πακέτα μπαταριών που έχουν υποστεί ζημιά.** Το σέρβις των πακέτων μπαταριών πρέπει να γίνεται μόνο από τον κατασκευαστή ή από εξουσιοδοτημένους παρόχους σέρβις.

Προειδοποιήσεις ασφαλείας για καρφωτικά

- **Να θεωρείτε πάντα ότι το εργαλείο περιέχει καρφιά.** Ο απρόσεκτος χειρισμός του καρφωτικού μπορεί να έχει ως συνέπεια μη αναμενόμενη εκτόξευση καρφιών και τραυματισμό ατόμων.
- **Μην κατευθύνετε το εργαλείο προς τα εσάς ή προς οποιονδήποτε γύρω σας.** Η μη αναμενόμενη ενεργοποίηση θα προκαλέσει εξαγωγή του καρφιού προκαλώντας τραυματισμό.
- **Μην ενεργοποιείτε το εργαλείο εκτός και αν έχει τεθεί σταθερά σε επαφή με το κατεργαζόμενο τεμάχιο.** Αν το εργαλείο δεν είναι σε επαφή με το κατεργαζόμενο τεμάχιο, το καρφί ενδέχεται να εκτραπεί από το στόχο του.
- **Αποσυνδέστε το εργαλείο από την πηγή ισχύος σε περίπτωση που το καρφί σφηνώσει μέσα στο εργαλείο.** Όταν αφαιρείτε ένα καρφί που έχει σφηνώσει, το καρφωτικό

μπορεί να ενεργοποιηθεί κατά λάθος αν είναι συνδεδεμένο με την πηγή ισχύος.

- **Να είστε προσεκτικοί κατά την αφαίρεση ενός καρφιού που έχει σφηνώσει.** Ο μηχανισμός ενδέχεται να είναι υπό συμπίεση και το καρφί ενδέχεται να απελευθερωθεί βίαια, κατά την προσπάθεια απεμπλοκής.
- **Μη χρησιμοποιείτε αυτό το καρφωτικό για στερέωση ηλεκτρικών καλωδίων.** Δεν έχει σχεδιαστεί για εγκατάσταση ηλεκτρικών καλωδίων και μπορεί να προκαλέσει ζημιά στη μόνωση των καλωδίων, προκαλώντας έτσι κινδύνους ηλεκτροπληξίας ή φωτιάς.

Πρόσθετοι κανόνες ασφαλείας για καρφωτικά

- **Να θεωρείτε πάντα ότι το εργαλείο περιέχει συνδετήρες.** Ο απρόσεκτος χειρισμός του καρφωτικού μπορεί να έχει ως συνέπεια μη αναμενόμενη βολή καρφιών και τραυματισμό.
- **Μην κατευθύνετε το εργαλείο προς τα εσάς ή προς οποιονδήποτε γύρω σας.** Απροσδόκητο πάτημα της σκανδάλης θα απελευθερώσει το συνδετήρα και θα προκαλέσει τραυματισμό.
- **Μην ενεργοποιείτε το εργαλείο εκτός και αν έχει τοποθετηθεί σταθερά στο τεμάχιο εργασίας.** Αν το εργαλείο δεν έρχεται σε επαφή με το τεμάχιο εργασίας, ο συνδετήρας ενδέχεται να εκτραπεί από το στόχο σας.
- **Αποσυνδέστε το εργαλείο από την πηγή ισχύος σε περίπτωση που ο συνδετήρας παγιδευτεί στο εργαλείο.** Όταν αφαιρείτε ένα καρφί που έχει σφηνώσει, το καρφωτικό μπορεί να ενεργοποιηθεί κατά λάθος αν είναι συνδεδεμένο στην πηγή ισχύος.
- **Να είστε προσεκτικοί κατά την αφαίρεση ενός καρφιού που έχει σφηνώσει.** Ο μηχανισμός ενδέχεται να είναι υπό συμπίεση και το καρφί ενδέχεται να απελευθερωθεί βίαια, κατά την προσπάθεια απεμπλοκής.
- **Μη χρησιμοποιείτε αυτό το καρφωτικό για στερέωση ηλεκτρικών καλωδίων.** Δεν έχει σχεδιαστεί για εγκατάσταση ηλεκτρικών καλωδίων και ενδέχεται να προκαλέσει βλάβη στη μόνωση των ηλεκτρικών καλωδίων με αποτέλεσμα να προκληθεί ηλεκτροπληξία ή πυρκαγιά.
- Φοράτε πάντα γυαλιά ασφαλείας.
- Να φοράτε πάντα ωτασπίδες.
- Χρησιμοποιείτε πάντα τον τύπο συνδετήρων που καθορίζεται στο εγχειρίδιο.
- Μη χρησιμοποιείτε βάσεις για στερέωση του εργαλείου σε τυχόν στριγγίματα.
- Μη αποσυρματολογήσετε ή ακινητοποιήσετε οποιοδήποτε εξάρτημα του καρφωτικού, για παράδειγμα τον ενεργοποιητή επαφής.
- Πριν από κάθε εργασία ελέγχετε ότι η ασφάλεια και ο μηχανισμός σκανδάλης λειτουργούν σωστά και ότι όλα τα περικόχλια και τα μπουλόνια είναι σφηνωμένα σωστά.
- Μη χρησιμοποιείτε το εργαλείο ως σφυρί.
- Μη χρησιμοποιείτε το DCN662

- όταν αλλάζετε από μία θέση καρφώματος σε άλλη όπου χρησιμοποιούνται σκαλωσιές, σκαλοπάτια, σκάλες ή κατασκευές παρόμοιες με σκάλες όπως π.χ. πηχάκια οροφής κλπ.,
- όταν κλείνετε κουτιά ή ξυλοκιβώτια,
- όταν τοποθετείτε συστήματα ασφαλούς μεταφοράς, π.χ. πάντες σε οχήματα, βαγόνια κλπ.

Για εξαιρέσεις ελέγξτε τους τοπικούς σας εθνικούς κανονισμούς σχετικά με το χώρο εργασίας.

- Πάντα να ελέγχετε τους τοπικούς κανονισμούς σχετικά με τους χώρους εργασίας.
- Μη στρέφετε ποτέ ένα καρφωτικό που λειτουργεί, προς τον εαυτό σας ή οποιοδήποτε άλλο.
- Κατά την εργασία, κρατάτε το εργαλείο έτσι ώστε να μην υπάρχει πιθανότητα τραυματισμού της κεφαλής ή του σώματός σας σε περίπτωση «κλωσήματος» του εργαλείου εξαιτίας εμπλοκής του μηχανισμού καρφώματος ή σκληρών περιούχων στο τεμάχιο εργασίας.
- Μην ενεργοποιείτε ποτέ το καρφωτικό «στον αέρα» (εκτός του τεμαχίου εργασίας).
- Στον χώρο εργασίας, μεταφέρετε το εργαλείο προς το σημείο εργασίας χρησιμοποιώντας μόνο τη λαβή και ποτέ με την σκανδάλη ενεργοποιημένη.
- Δώστε προσοχή στις περιπτώσεις όπου οι συνδετήρες ενδέχεται να διαπεράσουν λεπτά τεμάχια εργασίας ή να διατρήσουν γωνίες και ακμές του τεμαχίου εργασίας, με αποτέλεσμα να δημιουργείται κίνδυνος σωματικών βλαβών.
- Μην καρφώνετε τους συνδετήρες κοντά στα άκρα και τις ακμές του τεμαχίου εργασίας.
- Μην καρφώνετε συνδετήρες επάνω από άλλους συνδετήρες.

Πρόσθετες προειδοποιήσεις ασφαλείας

για καρφωτικά



ΠΡΟΕΙΔΟΠΟΙΗΣΗ: Όταν χρησιμοποιείτε οποιοδήποτε καρφωτικό, πρέπει να τηρείτε όλες τις προφυλάξεις ασφαλείας, όπως περιγράφονται παρακάτω, για την αποφυγή κινδύνου θανάτου ή σοβαρού τραυματισμού. Διαβάστε και κατανοήστε όλες τις οδηγίες πριν χρησιμοποιήσετε το εργαλείο.



ΠΡΟΕΙΔΟΠΟΙΗΣΗ: ΠΟΤΕ μην ψεκάζετε ή εφαρμόσετε με οποιοδήποτε άλλο τρόπο λιπαντικά ή διαλύτες καθαρισμού στο εσωτερικό του εργαλείου. Αυτό μπορεί να επηρεάσει σημαντικά το χρόνο ζωής και την απόδοση του εργαλείου.



ΠΡΟΕΙΔΟΠΟΙΗΣΗ: αν το εργαλείο έχει πέσει ή υποψιάζεστε ότι έχει υποστεί ζημιά, πραγματοποιήστε έλεγχο της λειτουργίας του εργαλείου όπως αυτός περιγράφεται στις οδηγίες, στην ενότητα **Επιλογή τρόπου λειτουργίας**. Αν το εργαλείο δεν λειτουργεί όπως περιγράφεται στις οδηγίες, σταματήστε να το χρησιμοποιείτε και παραδώστε το για σέρβις σε ένα εξουσιοδοτημένο κέντρο σέρβις DEWALT.

- Κρατάτε το εργαλείο από μονωμένες επιφάνειες λαβής όταν εκτελείτε μια εργασία όπου τα καρφιά που καρφώνονται μπορεί να έρθουν σε επαφή με

αθέατα καλώδια. Η επαφή με καλώδιο υπό τάση θα θέσει υπό ηλεκτρική τάση και τα εκτεθειμένα μεταλλικά μέρη του εργαλείου και θα προκαλέσει ηλεκτροπληξία στο χειριστή.

- **Πάντα να φοράτε κατάλληλη προστασία ακοής και άλλη προστασία κατά τη χρήση.** Υπό ορισμένες συνθήκες και διάρκεια χρήσης, ο θόρυβος από το προϊόν μπορεί να συμβάλει σε απώλεια ακοής.
- Αποσυνδέετε το πακέτο μπαταρίας από το εργαλείο όταν δεν χρησιμοποιείται. Πάντα να αφαιρείτε το πακέτο μπαταρίας και τα καρφιά από το γεμιστήρα πριν αφήσετε το εργαλείο μόνο του ή το παραδώσετε σε άλλο χειριστή. Μη μεταφέρετε το εργαλείο σε άλλο χώρο εργασίας με το πακέτο μπαταρίας συνδεδεμένο, αν για την αλλαγή θέσης χρειάζεται να χρησιμοποιηθούν σκαλωσιές, μόνιμες ή κινητές σκάλες και παρόμοια μέσα. Μην πραγματοποιείτε οποιοδήποτε εργασία ρύθμισης, συντήρησης ή απεμπλοκής σφηνωμένων καρφιών αν η μπαταρία παραμένει στη θέση της.
- **Μην αφαιρέσετε, επεμβείτε ή με άλλο τρόπο καταστήσετε μη λειτουργικό το εργαλείο, τη σκανδάλη, την ασφάλεια σκανδάλης ή τον ενεργοποιητή επαφής.** Μη στερεώσετε με ταινία ή δέστε στην ενεργοποιημένη θέση τη σκανδάλη ή τον ενεργοποιητή επαφής. Μην αφαιρέσετε το ελατήριο από τον ενεργοποιητή επαφής. Να βεβαιώνετε με καθημερινούς ελέγχους για την ελεύθερη κίνηση της σκανδάλης και του ενεργοποιητή επαφής. Θα μπορούσε να προκληθεί ανεξέλεγκτη εξαγωγή καρφιών.
- **Επιθεωρείτε το εργαλείο πριν τη χρήση. Μη χρησιμοποιήσετε κανένα εργαλείο του οποίου οποιοδήποτε εξάρτημα, και ιδιαίτερα η σκανδάλη, η ασφάλεια σκανδάλης ή ο ενεργοποιητής επαφής, δεν λειτουργεί, έχει αποσυνδεθεί, τροποποιηθεί ή δεν λειτουργεί σωστά.** Τα εξαρτήματα που έχουν υποστεί ζημιά ή λείπουν πρέπει να επισκευάζονται ή να αντικαθίστανται πριν τη χρήση. Ανατρέξτε στην ενότητα **Συντήρηση**.
- **Μη μετασκευάσετε ή τροποποιήσετε με κανένα τρόπο το εργαλείο.**
- **Πάντα να θεωρείτε ότι το εργαλείο περιέχει καρφιά.**
- **Ποτέ μην κατευθύνετε το εργαλείο προς άλλους εργαζόμενους ή προς τον εαυτό σας.** Όχι παιχνίδια! Να εργάζεστε με ασφάλεια! Να σέβεστε το εργαλείο ως μέσον εργασίας.
- **Μη μεταφέρετε το εργαλείο από μέρος σε μέρος κρατώντας τη σκανδάλη.** Θα μπορούσε να προκληθεί αθέλητη εξαγωγή καρφιών.
- **Πάντα να χρησιμοποιείτε την ασφάλεια σκανδάλης όταν το εργαλείο δεν είναι σε άμεση χρήση.** Η χρήση της ασφάλειας σκανδάλης θα αποτρέψει την αθέλητη εξαγωγή καρφιών.
- Μην τεντώνετε υπερβολικά. Να στηρίζετε καλά στα πόδια σας και να διατηρείτε πάντα την ισορροπία σας. Η απώλεια ισορροπίας μπορεί να προκαλέσει τραυματισμό.
- Χρησιμοποιείτε το εργαλείο μόνο για την προβλεπόμενη χρήση του. Μην εξάγετε καρφιά στον αέρα ή σε σκυρόδεμα, πέτρα, πολύ σκληρά ξύλα, ρόζους ή οποιοδήποτε υλικό είναι υπερβολικά σκληρό για να διεισδύσει το καρφί. Μη χρησιμοποιείτε ως σφυρί τον

κορμό του εργαλείου ή το πάνω κάλυμμα. Τα εξαγόμενα καρφιά μπορεί να ακολουθήσουν μια μη αναμενόμενη διαδρομή και να προκαλέσουν τραυματισμό.

- **Πάντα να κρατάτε τα δάκτυλά σας μακριά από την επαφή ενεργοποίησης για να αποτρέψετε τραυματισμό από αθέλητη απελευθέρωση του προωθητή.**
- Πάντα να χρησιμοποιείτε το εργαλείο σε τακτοποιημένο, καλά φωτισμένο χώρο. Να βεβαιώνετε ότι η επιφάνεια εργασίας είναι απαλλαγμένη από ξένα σώματα και υλικά και να προσέχετε να μη χάσετε τη στήριξη στα πόδια σας καθώς εργάζεστε σε υπερυψωμένες θέσεις, όπως σε στέγες.
- **Μην καρφώνετε κοντά στα άκρα του υλικού.** Το κατεργαζόμενο τεμάχιο μπορεί να σχιστεί, προκαλώντας εξοστρακισμό του καρφιού, με αποτέλεσμα τραυματισμό δικό σας ή συναδέλφου σας. Να έχετε υπόψη σας ότι το καρφί μπορεί να ακολουθήσει τα νερά του ξύλου (να λοξοδρομήσει), με αποτέλεσμα να προεξέχει από το πλάι του κατεργαζόμενου υλικού. Για να μειώσετε τον κίνδυνο τραυματισμού, καρφώνετε τη μύτη διείδουσης του καρφιού κάθετα με τα νερά.
- Μην καρφώνετε πάνω στις κεφαλές άλλων καρφιών ή με το εργαλείο υπό μεγάλη γωνία. Μπορεί να προκληθεί τραυματισμός από ισχυρή ανάδραση, σφηνωμένα καρφιά ή εξοστρακίζόμενα καρφιά.
- **Κρατάτε τα χέρια και τα μέρη του σώματος σε απόσταση ασφαλείας από την άμεση περιοχή εργασίας.** Συγκρατείτε το κατεργαζόμενο τεμάχιο με σφιγκτήρες όταν χρειάζεται, για να κρατήσετε τα χέρια και το σώμα μακριά από ενδεχόμενους κινδύνους. Να βεβαιώνετε ότι το κατεργαζόμενο τεμάχιο έχει στερεωθεί κατάλληλα πριν πιέσετε το καρφωτικό στο υλικό. Ο ενεργοποιητής επαφής μπορεί να προκαλέσει μη αναμενόμενη μετατόπιση του υλικού.
- **Μη χρησιμοποιείτε το εργαλείο όταν στο χώρο υπάρχουν εύφλεκτη σκόνη, αέρια ή αναθυμιάσεις.** Το εργαλείο μπορεί να παράγει σπινθήρα ο οποίος θα μπορούσε να αναφλέξει αέρια προκαλώντας φωτιά. Το κάρφωμα ενός καρφιού πάνω σε άλλο καρφί μπορεί επίσης να προκαλέσει σπινθήρα.
- **Κρατάτε το πρόσωπο και τα μέρη του σώματός σας μακριά από το πίσω μέρος του καλύμματος του εργαλείου όταν εργάζεστε σε περιορισμένους χώρους.** Η ξαφνική ανάδραση μπορεί να προκαλέσει χτύπημα στο σώμα, ειδικά κατά το κάρφωμα σε σκληρό ή πυκνό υλικό.
- Κρατάτε το εργαλείο σταθερά για να διατηρείτε τον έλεγχο ενώ επιτρέπετε στο εργαλείο να απομακρυνθεί λόγω ανάδρασης από την επιφάνεια εργασίας καθώς καρφώνεται το καρφί. Σε λειτουργία Ενεργοποίησης με επαφή, αν ο ενεργοποιητής επαφής επιτραπεί να έρθει κατά λάθος σε επαφή με την επιφάνεια εργασίας πριν ελευθερωθεί η σκανδάλη, θα καρφωθεί ένα καρφί χωρίς αυτό να είναι επιθυμητό.
- Η επιλογή της μεθόδου ενεργοποίησης είναι σημαντική. Ελέγξτε το εγχειρίδιο σχετικά με τις επιλογές ενεργοποίησης.

Διακόπτης επιλογής διαδοχικής ενεργοποίησης / ενεργοποίησης με επαφή Διαδοχική ενεργοποίησης /

- Όταν χρησιμοποιείτε το εργαλείο σε λειτουργία διαδοχικής ενεργοποίησης, μην ενεργοποιήσετε το εργαλείο αν δεν έχει τεθεί σε σταθερή επαφή με το κατεργαζόμενο τεμάχιο.

Ενεργοποίηση με επαφή

- Όταν χρησιμοποιείτε το εργαλείο σε λειτουργία ενεργοποίησης με επαφή, να προσέχετε για αθέλητες διπλές εκτοξεύσεις καρφιών ως αποτέλεσμα της ανάδρασης του εργαλείου. Μπορεί να καρφωθούν μη επιθυμητά καρφιά, αν ο ενεργοποιητής επαφής επιτραπεί να έρθει κατά λάθος πάλι σε επαφή με την επιφάνεια εργασίας.
- Όταν ενεργοποιείτε το καρφωτικό φινιρίσματος με τη μέθοδο επαφής, πάντα να διατηρείτε το εργαλείο υπό έλεγχο. Η μη ακριβής τοποθέτηση του εργαλείου μπορεί να έχει ως αποτέλεσμα την εξαγωγή ενός καρφιού προς λάθος κατεύθυνση.
- **Για να αποφύγετε διπλές εκτοξεύσεις καρφιών:**
 - Μην πιέζετε το εργαλείο με μεγάλη δύναμη στην επιφάνεια εργασίας.
 - Αφήνετε το εργαλείο να εκτελέσει πλήρως την κίνηση ανάδρασης μετά από κάθε ενεργοποίηση.
 - Χρησιμοποιήστε το εργαλείο σε λειτουργία διαδοχικής ενεργοποίησης.
- **Μην καρφώνετε καρφιά πάνω στις κεφαλές άλλων καρφιών.** Μπορεί να προκληθεί ισχυρή ανάδραση, σφηνώματα καρφιού στο εργαλείο ή εξοστράκιση καρφιού.
- **Να έχετε υπόψη σας το πάχος του υλικού κατά τη χρήση του καρφωτικού.** Ένα καρφί που προεξέχει μπορεί να προκαλέσει τραυματισμό.
- **Ρύθμιση βάθους: Για να μειώσετε τον κίνδυνο σοβαρού τραυματισμού από κατά λάθος ενεργοποίηση όταν προσπαθείτε να ρυθμίσετε το βάθος, ΠΑΝΤΑ:**
 - Αφαιρείτε το πακέτο μπαταρίας.
 - Ενεργοποιείτε την ασφάλεια σκανδάλης.
 - Αποφεύγετε την επαφή με την σκανδάλη κατά τη διάρκεια των ρυθμίσεων.
- **Μην καρφώνετε καρφιά στα τυφλά μέσα σε τοίχους, δάπεδα ή άλλες περιοχές εργασίας.** Το κάρφωμα καρφιού σε ηλεκτρικά καλώδια, σωλήνες ή άλλους τύπους εμποδίων μπορεί να επιφέρει τραυματισμό.
- Όταν χρησιμοποιείτε ηλεκτρικό εργαλείο, να είστε σε εγρήγορση, να συγκεντρώνετε στην εργασία που κάνετε και να επιστρατεύετε την κοινή λογική. Μη χρησιμοποιείτε το εργαλείο εάν είστε κουρασμένοι ή υπό την επήρεια ναρκωτικών, οινοπνεύματος ή φαρμάκων. Μια στιγμή απροσεξίας κατά τη χρήση ηλεκτρικών εργαλείων μπορεί να επιφέρει σοβαρό τραυματισμό.

Υπολειπόμενοι κίνδυνοι

Παρά την εφαρμογή των σχετικών κανονισμών ασφαλείας και την εφαρμογή διατάξεων ασφαλείας, ορισμένοι υπολειπόμενοι κίνδυνοι δεν μπορούν να αποφευχθούν. Αυτοί είναι:

- Βλάβη της ακοής.
- Κίνδυνος σωματικής βλάβης λόγω εκτινασσομένων σωματιδίων.
- Κίνδυνος εγκαυμάτων λόγω της θέρμανσης των αξεσουάρ κατά τη λειτουργία.
- Κίνδυνος σωματικής βλάβης λόγω παρατεταμένης χρήσης.

ΦΥΛΑΞΤΕ ΑΥΤΕΣ ΤΙΣ ΟΔΗΓΙΕΣ

Φορτιστές

Οι φορτιστές DEWALT δεν απαιτούν καμία ρύθμιση και έχουν σχεδιαστεί για να λειτουργούν όσο το δυνατόν πιο απλά.

Ηλεκτρική ασφάλεια

Ο ηλεκτρικός κινητήρας έχει σχεδιαστεί για λειτουργία μόνο σε μία τάση. Ελέγχετε πάντοτε εάν η τάση της μπαταρίας ανταποκρίνεται στην τάση που αναγράφεται στην πινακίδα με τα δεδομένα. Επίσης, βεβαιωθείτε ότι η τάση του φορτιστή αντιστοιχεί στην τάση του ηλεκτρικού δικτύου.



Ο φορτιστής της DEWALT διαθέτει διπλή μόνωση σύμφωνα με το πρότυπο EN60335. Κατά συνέπεια, δεν απαιτείται καλώδιο γείωσης.

Αν υποστεί ζημιά το καλώδιο ρεύματος, αυτό πρέπει να αντικατασταθεί μόνο από την DEWALT ή από εξουσιοδοτημένο οργανισμό σέρβις.

Χρήση προέκτασης

Δεν πρέπει να χρησιμοποιούνται προεκτάσεις εκτός και αν είναι απολύτως απαραίτητο. Χρησιμοποιήστε εγκεκριμένη προέκταση, κατάλληλη για την είσοδο ρεύματος του φορτιστή σας (ανατρέξτε στα **Τεχνικά δεδομένα**). Το ελάχιστο μέγεθος του αγωγού είναι 1 mm², ενώ το μέγιστο μήκος είναι 30 m.

Όταν χρησιμοποιείτε καλώδιο σε ρολό, να ξετυλίγετε πάντοτε το καλώδιο εντελώς.

Σημαντικές οδηγίες ασφαλείας για κάθε τύπο φορτιστή μπαταρίας

ΦΥΛΑΞΤΕ ΑΥΤΕΣ ΤΙΣ ΟΔΗΓΙΕΣ: Το παρόν εγχειρίδιο περιέχει σημαντικές οδηγίες ασφαλείας και λειτουργίας για συμβατούς φορτιστές μπαταριών (ανατρέξτε στα **Τεχνικά δεδομένα**).

- Πριν χρησιμοποιήσετε το φορτιστή, διαβάστε όλες τις οδηγίες και τις επισημάνσεις προσοχής πάνω στο φορτιστή, το πακέτο μπαταριών και το προϊόν όπου χρησιμοποιείται το πακέτο μπαταριών.



ΠΡΟΕΙΔΟΠΟΙΗΣΗ: Κίνδυνος ηλεκτροπληξίας. Μην επιτρέψετε να εισέλθει οποιοδήποτε υγρό μέσα στο φορτιστή. Μπορεί να προκληθεί ηλεκτροπληξία.



ΠΡΟΕΙΔΟΠΟΙΗΣΗ: Συνιστούμε τη χρήση διάταξης προστασίας από ρεύμα διαρροής με διαβάθμιση έντασης ρεύματος διαρροής 30mA ή μικρότερη.



ΠΡΟΣΟΧΗ: Κίνδυνος εγκαυμάτων. Για να μειώσετε τον κίνδυνο τραυματισμού, φορτίζετε μόνο επαναφορτιζόμενες μπαταρίες DEWALT. Άλλοι τύποι

μπαταριών μπορεί να εκραγούν προκαλώντας τραυματισμό και ζημιά.



ΠΡΟΣΟΧΗ: Τα παιδιά θα πρέπει να βρίσκονται υπό επίβλεψη ώστε να διασφαλίζεται ότι δεν παίζουν με τη συσκευή.

ΣΗΜΕΙΩΣΗ: Υπό ορισμένες συνθήκες, με το φορτιστή συνδεδεμένο στην παροχή ρεύματος, οι εκτεθειμένες επαφές φόρτισης μέσα στο φορτιστή μπορεί να βραχυκυκλωθούν από ξένο υλικό. Τα ξένα υλικά με αγώγιμες ιδιότητες, όπως είναι, αλλά χωρίς περιορισμός σε αυτά, το σύρμα τριψίματος, το αλουμινοχαρτό ή οποιαδήποτε συσώρευση μεταλλικών σωματιδίων, θα πρέπει να διατηρούνται μακριά από τις κοιλότητες των φορτιστών. Πάντα απουσιάζετε το φορτιστή από την παροχή ρεύματος όταν δεν υπάρχει πακέτο μπαταριών στην κοιλότητα. Αποσυνδέετε το φορτιστή από την πρίζα πριν επιχειρήσετε να τον καθαρίσετε.

- **ΜΗΝ επιχειρήσετε να φορτίσετε το πακέτο μπαταριών με οποιοδήποτε φορτιστές άλλους από τους αναφερόμενους στο παρόν εγχειρίδιο.** Ο φορτιστής και το πακέτο μπαταριών έχουν σχεδιαστεί ειδικά για να λειτουργούν μαζί.
- **Αυτοί οι φορτιστές δεν προορίζονται για χρήσεις άλλες από φόρτιση επαναφορτιζόμενων μπαταριών DEWALT.** Οποιοδήποτε άλλες χρήσεις μπορεί να προκαλέσουν κίνδυνο πυρκαγιάς και ελαφράς ή θανατηφόρου ηλεκτροπληξίας.
- **Μην εκθέσετε το φορτιστή σε βροχή ή χιόνι.**
- **Τραβάτε το φικ και όχι το καλώδιο όταν αποσυνδέετε το φορτιστή.** Έτσι θα μειωθεί ο κίνδυνος ζημιάς στο φικ και το καλώδιο.
- **Να βεβαιώνετε ότι το καλώδιο έχει διευθετηθεί έτσι ώστε να μην πατηθεί, να αποτελέσει αιτία παραπατήματος ή να υποβληθεί με άλλο τρόπο σε ζημιά ή καταπόνηση.**
- **Μη χρησιμοποιήσετε καλώδιο επέκτασης εκτός αν είναι απολύτως απαραίτητο.** Η χρήση ακατάλληλου καλωδίου επέκτασης θα μπορούσε να επιφέρει κίνδυνο πυρκαγιάς και ελαφράς ή θανατηφόρου ηλεκτροπληξίας.
- **Μην τοποθετείτε οποιοδήποτε αντικείμενο πάνω στο φορτιστή και μην τοποθετείτε το φορτιστή σε μαλακή επιφάνεια που θα μπορούσε να φράξει τα ανοίγματα αερισμού και να έχει ως αποτέλεσμα έντονη εσωτερική θέρμανση.** Τοποθετείτε το φορτιστή μακριά από οποιαδήποτε πηγή θερμότητας. Ο φορτιστής αερίζεται μέσω ανοιγμάτων στο πάνω και στο κάτω μέρος του περιβλήματος.
- **Μη χρησιμοποιήσετε το φορτιστή αν το καλώδιο ή το φικ του έχει υποστεί ζημιά—** φροντίστε να αντικατασταθούν άμεσα.
- **Μη χρησιμοποιήσετε το φορτιστή αν έχει δεχθεί δυνατό χτύπημα, έχει πέσει ή αν έχει υποστεί ζημιά με οποιοδήποτε άλλο τρόπο.** Παραδώστε τον σε εξουσιοδοτημένο κέντρο σέρβις.
- **Μην αποσυρμολογήσετε το φορτιστή. Παραδώστε τον σε εξουσιοδοτημένο κέντρο σέρβις όταν απαιτείται σέρβις ή επισκευή.** Η λανθασμένη συρμολόγηση μπορεί

να έχει ως αποτέλεσμα κίνδυνο ελαφράς ή θανατηφόρου ηλεκτροπληξίας ή πυρκαγιάς.

- Σε περίπτωση που το καλώδιο ρεύματος έχει υποστεί ζημιά, αυτό πρέπει να αντικατασταθεί άμεσα από τον κατασκευαστή, τον αντιπρόσωπό του για σέρβις ή άτομο με παρόμοια εξειδίκευση, ώστε να αποτραπεί οποιοσδήποτε κίνδυνος.
- **Αποσυνδέστε το φορτιστή από την πρίζα πριν επιχειρήσετε οποιοδήποτε καθαρισμό. Έτσι θα μειωθεί ο κίνδυνος ηλεκτροπληξίας.** Με την αφαίρεση του πακέτου μπαταριών δεν μειώνεται αυτός ο κίνδυνος.
- **ΠΟΤΕ** μην επιχειρήσετε να συνδέσετε 2 φορτιστές μαζί.
- **Ο φορτιστής έχει σχεδιαστεί για να λειτουργεί με κανονικό οικιακό ρεύμα 230 V. Μην επιχειρήσετε να τον χρησιμοποιήσετε με οποιαδήποτε άλλη τάση.** Αυτό δεν ισχύει για το φορτιστή οχήματος.







Φόρτιση μιας μπαταρίας (Εικ. [Fig.] B)

1. Συνδέστε το φορτιστή σε κατάλληλη πρίζα πριν τοποθετήσετε το πακέτο μπαταρίας.
2. Εισάγετε το πακέτο μπαταρίας **14** μέσα στο φορτιστή και βεβαιωθείτε ότι το πακέτο μπαταρίας έχει τεματίσει πλήρως στην κανονική του θέση μέσα στο φορτιστή. Η κόκκινη λυχνία (φόρτιση) θα αναβοσβήνει επανειλημμένα υποδηλώνοντας ότι έχει αρχίσει η διαδικασία φόρτισης.
3. Η φόρτιση έχει ολοκληρωθεί όταν το κόκκινο φως είναι μόνιμα αναμμένο. Τότε το πακέτο μπαταρίας είναι πλήρως φορτισμένο και μπορείτε να το χρησιμοποιήσετε άμεσα ή να το αφήσετε τοποθετημένο στο φορτιστή. Για να αφαιρέσετε το πακέτο μπαταρίας από το φορτιστή, πατήστε το κουμπί απασφάλισης της μπαταρίας **15** στο πακέτο μπαταρίας.

ΣΗΜΕΙΩΣΗ: Για να εξασφαλίσετε μέγιστη απόδοση και μέγιστη ωφέλιμη ζωή των πακέτων μπαταριών λιθίου-iónτων, φορτίστε πλήρως το πακέτο μπαταρίας πριν την πρώτη χρήση.

Λειτουργία του φορτιστή

Ανατρέξτε στις παρακάτω ενδείξεις σχετικά με την κατάσταση φόρτισης του πακέτου μπαταρίας.

Ενδείξεις φόρτισης	
	φορτίζει 
	πλήρως φορτισμένο 
	καθυστερήση θερμού/ψυχρού πακέτου μπαταριών* 

*Στη διάρκεια αυτής της διαδικασίας, η κόκκινη λυχνία θα συνεχίσει να αναβοσβήνει, αλλά θα είναι αναμμένη μια κίτρινη ενδεικτική λυχνία. Αφού η μπαταρία φθάσει σε κατάλληλη θερμοκρασία, η κίτρινη λυχνία θα σβήσει και ο φορτιστής θα συνεχίσει τη διαδικασία φόρτισης.

Ο/Οι συμβατός(-οί) φορτιστής(-ές) δεν θα φορτίσουν μια μπαταρία που παρουσιάζει βλάβη. Ο φορτιστής υποδεικνύει ότι η μπαταρία έχει βλάβη με το να μην ανάβει ενδεικτική λυχνία.

ΣΗΜΕΙΩΣΗ: Αυτό θα μπορούσε να σημαίνει πρόβλημα με φορτιστή.

Αν ο φορτιστής υποδηλώνει πρόβλημα, δώστε το φορτιστή και το πακέτο μπαταριών για έλεγχο σε εξουσιοδοτημένο κέντρο σέρβις.

Καθυστερήση θερμού/ψυχρού πακέτου μπαταρίας

Αν ο φορτιστής ανιχνεύσει μπαταρία με υπερβολικά υψηλή ή χαμηλή θερμοκρασία, ξεκινά αυτόματα μια Καθυστερήση θερμού/ψυχρού πακέτου μπαταρίας, αναστέλλοντας τη φόρτιση έως ότου η μπαταρία έχει φθάσει σε κατάλληλη θερμοκρασία. Κατόπιν, ο φορτιστής αρχίζει αυτόματα τη φόρτιση του πακέτου. Αυτή η λειτουργία διασφαλίζει τη μέγιστη διάρκεια ζωής της μπαταρίας.

ο μπαταρίας μη ανάβοντας λυχνία ή εμφανίζοντας ένα μοτίβο αναβοσβησίματος που αντιστοιχεί σε μήνυμα αντικαταστήστε το πακέτο μπαταρίας. Το πακέτο μπαταριών θα φορτίζεται σε αυτή τη μικρότερη ταχύτητα σε όλον τον κύκλο φόρτισης και δεν θα επιστρέψει στη μέγιστη ταχύτητα φόρτισης ακόμα και αν η μπαταρία θερμανθεί.

Ο φορτιστής DCB118 είναι εξοπλισμένος με εσωτερικό ανεμιστήρα σχεδιασμένο να ψύχει το πακέτο μπαταρίας. Ο ανεμιστήρας θα ενεργοποιείται αυτόματα όταν χρειάζεται να ψυχθεί το πακέτο μπαταρίας. Σε καμία περίπτωση μη χρησιμοποιήσετε το φορτιστή αν ο ανεμιστήρας δεν λειτουργεί σωστά ή αν είναι φραγμένες οι σχισμές αερισμού. Μην επιτρέψετε την είσοδο ξένων αντικειμένων στο εσωτερικό του φορτιστή.

Ηλεκτρονικό Σύστημα Προστασίας

Τα εργαλεία XR Li-Ion (λιθίου-iónτων) έχουν σχεδιαστεί με Ηλεκτρονικό Σύστημα Προστασίας το οποίο προστατεύει τη μπαταρία από υπερφόρτωση, υπερθέρμανση ή βαθιά εκφόρτιση.

Το εργαλείο θα απενεργοποιηθεί αυτόματα αν ενεργοποιηθεί το ηλεκτρονικό σύστημα προστασίας. Αν συμβεί αυτό, τοποθετήστε τη μπαταρία λιθίου-iónτων στο φορτιστή έως ότου φορτιστεί πλήρως.

Στερέωση στον τοίχο

Αυτοί οι φορτιστές έχουν σχεδιαστεί να μπορούν α στερεωθούν σε τοίχο ή να στέκονται όρθιοι πάνω σε τραπέζι ή επιφάνεια εργασίας. Αν πρόκειται να στερεωθεί σε τοίχο, τοποθετήστε το φορτιστή κοντά σε πρίζα ρεύματος και μακριά από γωνίες ή άλλα εμπόδια που μπορεί να εμποδίζουν τη ροή του αέρα. Χρησιμοποιήστε την πίσω πλευρά του φορτιστή ως πρότυπο για τον καθορισμό της θέσης των βιδών στερέωσης στον τοίχο. Στερεώστε το φορτιστή με ασφάλεια χρησιμοποιώντας βίδες γυψοσανίδας (αγοράζονται ξεχωριστά) μήκους τουλάχιστον 25,4 mm με κεφαλή βίδας διαμέτρου τουλάχιστον 7–9 mm, βιδωμένες σε ξύλο σε βέλτιστο βάθος με τρόπο ώστε κάθε βίδα να προεξέχει περίπου 5,5 mm Ευθυγραμμίστε τις εγκοπές στην πίσω πλευρά του φορτιστή με τις βίδες που προεξέχουν και συμπλέξτε τις βίδες πλήρως μέσα στις εγκοπές.

Οδηγίες καθαρισμού του φορτιστή



ΠΡΟΕΙΔΟΠΟΙΗΣΗ: Κίνδυνος ηλεκτροπληξίας.

Αποσυνδέετε το φορτιστή από την πρίζα ρεύματος

AC πριν τον καθαρισμό. Οι ρύποι και το γράσο

μπορούν να αφαιρεθούν από τις εξωτερικές επιφάνειες

του φορτιστή με χρήση ενός πανιού ή μιας μαλακής, μη μεταλλικής βούρτσας. Μη χρησιμοποιείτε νερό ή οποιαδήποτε καθαριστικά διαλύματα. Ποτέ μην αφήσετε οποιοδήποτε υγρό να εισέλθει στο εργαλείο. Ποτέ μη βυθίσετε κανένα μέρος του εργαλείου σε υγρό.

Μπαταρία

Σημαντικές οδηγίες ασφαλείας για κάθε τύπο μπαταρίας

Όταν παραγγέλνεται εφεδρικές μπαταρίες, φροντίστε να συμπεριλάβετε τον αριθμό καταλόγου και την τάση.

Η μπαταρία δεν είναι πλήρως φορτισμένη όταν αφαιρείται από τη συσκευασία της. Προτού χρησιμοποιήσετε την μπαταρία και τον φορτιστή, διαβάστε τις παρακάτω πληροφορίες ασφαλείας. Στη συνέχεια, ακολουθήστε τις διαδικασίες φόρτισης που περιγράφονται.

ΔΙΑΒΑΣΤΕ ΟΛΕΣ ΤΙΣ ΟΔΗΓΙΕΣ

- **Μη φορτίσετε ή χρησιμοποιήσετε μπαταρία σε εκρηκτική ατμόσφαιρα, όπως με παρουσία εύφλεκτων υγρών, αερίων ή σκόνης.** Η εισαγωγή ή αφαίρεση της μπαταρίας από το φορτιστή μπορεί να προκαλέσει ανάφλεξη της σκόνης ή των αναθυμιάσεων.
- **Ποτέ μην αναγκάσετε το πακέτο μπαταριών να εισέλθει με τη βία στο φορτιστή. Μην τροποποιήσετε το πακέτο μπαταριών με οποιονδήποτε τρόπο για να ταιριάζει με μη συμβατό φορτιστή, γιατί το πακέτο μπαταριών μπορεί να σπάσει προκαλώντας σοβαρό τραυματισμό.**
- Φορτίζετε τα πακέτα μπαταριών μόνο σε φορτιστές DeWALT.
- **ΜΗΝ πιπιλίζετε ή βυθίζετε σε νερό ή άλλα υγρά.**
- **Μην αποθηκεύετε ή χρησιμοποιείτε το εργαλείο και το πακέτο μπαταρίας σε θέσεις όπου η θερμοκρασία μπορεί να πέσει κάτω από τους 4 °C (39,2 °F) (όπως σε εξωτερικά παραπήγματα ή μεταλλικά κτίρια το χειμώνα) ή να υπερβεί τους 40 °C (104 °F) (όπως σε εξωτερικά παραπήγματα ή μεταλλικά κτίρια το καλοκαίρι).**
- **Μην αποθερώσετε την μπαταρία ακόμη και εάν έχει υποστεί σοβαρή ζημιά ή έχει φθαρεί εντελώς.** Σε περίπτωση πυρκαγιάς, η μπαταρία μπορεί να εκραγεί. Κατά την καύση μπαταριών ιόντων λιθίου δημιουργούνται τοξικές αναθυμιάσεις και υλικά.
- **Εάν το περιεχόμενο της μπαταρίας έρθει σε επαφή με το δέρμα, ξεπλύνετε αμέσως την περιοχή με ήπιο σαπούνι και νερό.** Εάν το υγρό της μπαταρίας εισέλθει στα μάτια, ξεπλύνετε με άφθονο νερό επί 15 λεπτά ή έως ότου σταματήσει ο ερεθισμός. Εάν η ιατρική βοήθεια είναι απαραίτητη, ο ηλεκτρολύτης της μπαταρίας αποτελείται από ένα μίγμα υγρών οργανικών υδρογονανθράκων και αλάτων λιθίου.
- **Τα περιεχόμενα των κυψελών μιας ανοιχτής μπαταρίας μπορούν να προκαλέσουν ερεθισμό του αναπνευστικού συστήματος.** Αναπνεύστε καθαρό αέρα. Εάν τα συμπτώματα επιμένουν, ζητήστε ιατρική βοήθεια.



ΠΡΟΕΙΔΟΠΟΙΗΣΗ: Κίνδυνος εγκαυμάτων. Το υγρό της μπαταρίας ενδέχεται να είναι εύφλεκτο εάν εκτεθεί σε σπινθήρα ή φλόγα.



ΠΡΟΕΙΔΟΠΟΙΗΣΗ: Ποτέ μην επιχειρήσετε να ανοίξετε το πακέτο μπαταριών για οποιονδήποτε λόγο. Αν το περιβλήμα του πακέτου μπαταριών είναι ραγισμένο ή έχει υποστεί ζημιά, μην εισάγετε το πακέτο στο φορτιστή. Μη συνθλίψετε, ρίξετε κάτω ή προσεχήσετε ζημιά στο πακέτο μπαταριών. Μη χρησιμοποιήσετε πακέτο μπαταριών ή φορτιστή που έχει δεχθεί ισχυρό χτύπημα, έχει πέσει, έχει πατηθεί από όχημα ή έχει υποστεί ζημιά με οποιονδήποτε τρόπο (π.χ τρυπηθεί με καρφί, χτυπηθεί με σφυρί, πατηθεί). Μπορεί να προκληθεί ελαφρά ή θανατηφόρος ηλεκτροπληξία. Τα πακέτα μπαταριών που έχουν υποστεί ζημιά θα πρέπει να παραδίδονται στο κέντρο σέρβις για ανακύκλωση.



ΠΡΟΕΙΔΟΠΟΙΗΣΗ: Κίνδυνος πυρκαγιάς. Μην αποθηκεύετε ή μεταφέρετε το πακέτο μπαταρίας με τρόπο ώστε μεταλλικά αντικείμενα να μπορούν να έρθουν σε επαφή με εκτεθειμένους ακροδέκτες μπαταρίας. Για παράδειγμα, μην τοποθετείτε το πακέτο μπαταρίας μέσα σε ποδιές, τσέπες, εργαλειοθήκες, κουτιά μεταφοράς προϊόντων, συρτάρια κλπ. μαζί με μη στερεωμένα καρφιά, βίδες, κλειδιά κλπ.



ΠΡΟΣΟΧΗ: Όταν δεν χρησιμοποιείται το εργαλείο, τοποθετείτε το με την πλευρά του σε σταθερή επιφάνεια, όπου δεν θα αποτελέσει κίνδυνο λόγω παραπατήματος ή πτώσης. Ορισμένα εργαλεία με μεγάλα πακέτα μπαταριών μπορούν να στέκονται όρθια πάνω στο πακέτο μπαταριών αλλά μπορεί να πέσουν εύκολα αν σπρωχτούν.

Μεταφορά



ΠΡΟΕΙΔΟΠΟΙΗΣΗ: Κίνδυνος πυρκαγιάς. Η μεταφορά μπαταριών μπορεί ενδεχομένως να γίνει αιτία πυρκαγιάς αν οι πόλοι της μπαταρίας έρθουν κατά λάθος σε επαφή με αγωγίμα υλικά. Κατά την μεταφορά μπαταριών να βεβαιώνετε ότι οι πόλοι των μπαταριών είναι προστατευμένοι και καλά μονωμένοι από υλικά που θα μπορούσαν να έρθουν σε επαφή μαζί τους και να προκαλέσουν βραχυκύκλωμα.
ΣΗΜΕΙΩΣΗ: Οι μπαταρίες ιόντων λιθίου δεν πρέπει να τοποθετούνται σε παραδιδόμενες αποσκευές.

Οι μπαταρίες DeWALT συμμορφώνονται με όλους τους εφαρμόσιμους κανονισμούς μεταφοράς προϊόντων, όπως αυτοί καθορίζονται από τα βιομηχανικά και νομικά πρότυπα, στα οποία περιλαμβάνονται οι Συστάσεις των Ηνωμένων Εθνών σχετικά με τη μεταφορά επικίνδυνων αγαθών, οι κανονισμοί μεταφοράς επικίνδυνων αγαθών της Διεθνούς Ένωσης Αερομεταφορών (IATA), οι διεθνείς ναυτιλιακοί κανονισμοί περί επικίνδυνων αγαθών (IMDG) και η Ευρωπαϊκή συμφωνία για τις διεθνείς οδικές μεταφορές επικίνδυνων αγαθών (ADR). Τα στοιχεία και οι μπαταρίες λιθίου-ιόντων έχουν δοκιμαστεί σύμφωνα με το τμήμα 38,3 του Εγχειριδίου και κριτηρίων δοκιμών των συστάσεων των Ηνωμένων Εθνών σχετικά με τη μεταφορά επικίνδυνων αγαθών.

Στις περισσότερες περιπτώσεις, η μεταφορά πακέτου μπαταρίας DeWALT δεν θα εμπίπτει στην ταξινόμηση ενός πλήρως ελεγχόμενου Επικίνδυνου υλικού Κλάσης 9. Γενικά, μόνο μεταφορές που περιέχουν μπαταρία λιθίου-ιόντων με

ονομαστική τιμή ενέργειας μεγαλύτερη από 100 βατώρες (Wh) θα απαιτεί να γίνονται ως πλήρως ελεγχόμενα φορτία Κλάσης 9. Σε όλες τις μπαταρίες λιθίου-ιόντων, η ονομαστική τους τιμή σε βατώρες επισημαίνεται πάνω στη συσκευασία. Επιπλέον, λόγω κανονιστικών περιπλοκών, η DEWALT δεν συνιστά τη μεταφορά δι' αέρος ξεχωριστών πακέτων μπαταριών λιθίου-ιόντων, ανεξάρτητα από την ονομαστική τιμή βατώραν. Οι μεταφορές εργαλείων που περιέχουν μπαταρίες (συνδυασμένα κιτ) μπορούν να γίνουν δι' αέρος ως εξαίρεση αν η ονομαστική τιμή σε βατώρες του πακέτου μπαταρίας δεν είναι μεγαλύτερη από 100 Wh.

Ανεξάρτητα από το αν μια αποστολή θεωρείται εξαιρούμενη ή πλήρως ρυθμιζόμενη, αποτελεί ευθύνη του αποστολέα να λάβει υπόψη του τους πιο πρόσφατους κανονισμούς για τις απαιτήσεις συσκευασίας, σήμανσης και τεκμηρίωσης.

Οι πληροφορίες που παρέχονται στην παρούσα ενότητα του εγχειριδίου, παρέχονται καλή τη πίστη και πιστεύεται ότι είναι ακριβείς κατά το χρόνο της σύνταξης του εγγράφου. Ωστόσο δεν παρέχεται καμία εγγύηση, ρητή ή συναγόμενη. Αποτελεί ευθύνη του αγοραστή να βεβαιωθεί ότι οι δραστηριότητες του συμμορφώνονται με τους εφαρμοστέους κανονισμούς.

Μεταφορά της Μπαταρίας FLEXVOLT™

Η μπαταρία DEWALT FLEXVOLT™ διαθέτει δύο καταστάσεις:

Χρήση και Μεταφοράς

Κατάσταση Χρήσης: Όταν η μπαταρία FLEXVOLT™ δεν έχει τοποθετηθεί σε προϊόν ή έχει τοποθετηθεί σε προϊόν DEWALT 18 V, θα λειτουργεί σαν μπαταρία 18 V. Όταν η μπαταρία FLEXVOLT™ έχει τοποθετηθεί σε προϊόν 54 V ή 108 V (δύο μπαταριών των 54 V), θα λειτουργεί σαν μπαταρία 54 V.

Κατάσταση Μεταφοράς:

Όταν έχει τοποθετηθεί το καπάκι στην μπαταρία FLEXVOLT™, η μπαταρία είναι σε κατάσταση μεταφοράς. Φυλάξτε το καπάκι για την περίπτωση μεταφοράς. Όταν είναι σε κατάσταση Μεταφοράς, οι σειρές των κυψελών είναι ηλεκτρικά αποσυνδεδεμένες μέσα στο πακέτο μπαταρίας, με αποτέλεσμα να θεωρείται ως 3 μπαταρίες με χαμηλότερη ονομαστική τιμή βατώραν (Wh) αντί για 1 μπαταρία με υψηλότερη ονομαστική τιμή βατώραν. Αυτή η αυξημένη ποσότητα των 3 μπαταριών με τη μειωμένη ονομαστική τιμή βατώραν μπορεί να κάνει εφικτή την εξαίρεση του πακέτου μπαταριών από ορισμένους κανονισμούς μεταφορών που επιβάλλονται στις μπαταρίες με υψηλότερη ονομαστική τιμή βατώραν.

Για παράδειγμα, η τιμή Wh Μεταφοράς μπορεί να είναι 3 x 36 Wh, που σημαίνει 3 μπαταρίες των 36 Wh η μία. Η τιμή Wh Χρήσης μπορεί να είναι 108 Wh (υπονοείται 1 μπαταρία).

Παράδειγμα σήμανσης χρήσης και μεταφοράς στην ετικετα

 **Use: 108 Wh**
 **Transport: 3x36 Wh**

Συστάσεις για την αποθήκευση

1. Το καλύτερο μέρος αποθήκευσης είναι ένα δροσερό και στεγνό μέρος, μακριά από το άμεσο ηλιακό φως και την υπερβολική ζέση ή κρύο. Για βέλτιστη απόδοση και διάρκεια ζωής, αποθηκεύετε τις μπαταρίες σε θερμοκρασία δωματίου όταν δεν τις χρησιμοποιείτε.

2. Για μεγάλο χρόνο φύλαξης, για τα καλύτερα αποτελέσματα συνιστάται να αποθηκεύετε το πακέτο μπαταριών πλήρως φορτισμένο, σε δροσερό, ξηρό μέρος, εκτός του φορτιστή.

ΣΗΜΕΙΩΣΗ: Τα πακέτα μπαταριών δεν θα πρέπει να αποθηκεύονται τελείως εκφορτισμένα. Το πακέτο μπαταριών θα χρειαστεί να επαναφορτιστεί πριν τη χρήση.

Ετικέτες στο φορτιστή και την μπαταρία

Επιπλέον των εικονογραμμάτων που χρησιμοποιούνται στο εγχειρίδιο αυτό, οι ετικέτες πάνω στο φορτιστή και στο πακέτο μπαταριών μπορεί να δείχνουν τα εξής εικονογράμματα:



Διαβάστε το εγχειρίδιο οδηγιών πριν από τη χρήση.



Ανατρέξτε στα **Τεχνικά δεδομένα** για το χρόνο φόρτισης.



Μην αγγίζετε με αγώγιμα αντικείμενα.



Μη φορτίζετε κατεστραμμένες μπαταρίες.



Να μην εκτίθεται σε νερό.



Φροντίστε για την άμεση αντικατάσταση τυχόν ελαττωματικών καλωδίων.



Η φόρτιση να γίνεται μόνο σε θερμοκρασία από 4 °C έως 40 °C.



Μόνο για χρήση σε εσωτερικό χώρο.



Απορρίψτε την μπαταρία με φιλικό προς το περιβάλλον τρόπο.



Φορτίζετε τα πακέτα μπαταριών DEWALT μόνο με τους προβλεπόμενους φορτιστές DEWALT. Η φόρτιση πακέτων μπαταριών άλλων από τις προβλεπόμενες μπαταρίες DEWALT με χρήση φορτιστή DEWALT μπορεί να προκαλέσει έκρηξη τους ή άλλες επικίνδυνες καταστάσεις.



Μην πετάτε το πακέτο μπαταριών σε φωτιά.



ΧΡΗΣΗ (χωρίς καπάκι μεταφοράς). Παράδειγμα: Η τιμή Wh είναι 108 Wh (1 μπαταρία με 108 Wh).



ΜΕΤΑΦΟΡΑ (με ενσωματωμένο καπάκι μεταφοράς). Παράδειγμα: Η τιμή Wh είναι 3 x 36 Wh (3 μπαταρίες των 36 Wh).

Τύπος μπαταριών

Ο (Οι) παρακάτω SKU λειτουργεί(-ούν) με μία μπαταρία 18 V: DCN662

Αυτά τα πακέτα μπαταριών μπορούν να χρησιμοποιηθούν: DCB181, DCB182, DCB183, DCB183B, DCB183G, DCB184, DCB184B, DCB184G, DCB185, DCB187, DCB189, DCB546, DCB547, DCB548. Για περισσότερες πληροφορίες ανατρέξτε στα **Τεχνικά δεδομένα**.

Περιεχόμενα συσκευασίας

Η συσκευασία περιέχει:

- 1 Καρφωτικό
- 3 Μύτες αποφυγής σημαδιών
- 1 Φορτιστή
- 1 Πακέτο μπαταρίας Li-Ion (C1, D1, G1, L1, M1, P1, S1, T1, X1, Y1 μοντέλα)
- 2 Πακέτα μπαταριών Li-Ion (C2, D2, G2, L2, M2, P2, S2, T2, X2, Y2 μοντέλα)
- 3 Πακέτα μπαταριών Li-Ion (C3, D3, G3, L3, M3, P3, S3, T3, X3, Y3 μοντέλα)
- 1 Εγχειρίδιο οδηγιών
 - Ελέγξτε για ζημιές στο εργαλείο, τα εξαρτήματα ή τα παρελκόμενα, που μπορεί να προκλήθηκαν κατά τη μεταφορά.
 - Αφιερώστε χρόνο για να διαβάσετε σχολαστικά και να κατανοήσετε αυτό το εγχειρίδιο πριν τη χρήση του προϊόντος.

ΣΗΜΕΙΩΣΗ: Οι εκδόσεις N και NT δεν παρέχονται με μπαταρίες ή φορτιστή.

Ενδείξεις επάνω στο εργαλείο

Επάνω στο εργαλείο εμφανίζονται τα παρακάτω εικονογράμματα:



Διαβάστε το εγχειρίδιο οδηγιών πριν από τη χρήση.



Φοράτε προστατευτικά για τα αυτιά.



Φοράτε προστατευτικά για τα μάτια.



Μήκος των καρφιών.



Πάχος καρφιών.



Διαμέτρηση των καρφιών.



Χωρητικότητα του γεμιστήρα.



Δεν χρειάζεται πρόσθετη λίπανση.



Τάση του εργαλείου.



Γωνία γεμιστήρα: 0°.

Θέση κωδικού ημερομηνίας (Εικ. Β)

Ο κωδικός ημερομηνίας **18**, που περιλαμβάνει και το έτος κατασκευής, είναι σταμπαρισμένος στο περίβλημα.

Παράδειγμα:

2021 XX XX

Έτος και εβδομάδα κατασκευής

Περιγραφή (εικ. Α)



ΠΡΟΕΙΔΟΠΟΙΗΣΗ: Μην τροποποιήσετε ποτέ το ηλεκτρικό εργαλείο ή οποιοδήποτε τμήμα του. Μπορεί να προκληθεί βλάβη ή προσωπικός τραυματισμός.

- | | |
|--|--|
| 1 Σκανδάλη | 10 Μαξιλάρκι αποφυγής σημαδιών |
| 2 Ασφάλεια σκανδάλης | 11 Υποδοχή φύλαξης για μαξιλάρκι αποφυγής σημαδιών |
| 3 Τροχός ρύθμισης βάθους | 12 Μοχλός απελευθέρωσης εμπλοκής |
| 4 Φώτα εργασίας/ένδειξη χαμηλής μπαταρίας/ εμπλοκής | 13 Δείκτης βάθους καρφιού |
| 5 Μάνδαλο καθαρισμού ενσφίνωσης | 14 Πακέτο μπαταριών |
| 6 Ενεργοποιητή επαφής | 15 Κουμπί απελευθέρωσης μπαταρίας |
| 7 Συρόμενος γεμιστήρας | 16 Συγκρότημα προωθητήρα |
| 8 Διακόπτης επιλογής διαδοχικής ενεργοποίησης / ενεργοποίησης με επαφή | 17 Βίδα αγκίστρου ζώνης |
| 9 Αναστρέψιμο άγκιστρο ζώνης | |

Προοριζόμενη Χρηση

Το καρφωτικό φινιρίσματος με μπαταρία έχει σχεδιαστεί για κάρφωμα καρφιών σε ξύλινα κατεργαζόμενα τεμάχια.

Να **ΜΗ** χρησιμοποιείται σε συνθήκες υγρασίας ή όταν υπάρχουν εύφλεκτα υγρά ή αέρια.

Το καρφωτικό φινιρίσματος λειτουργίας με μπαταρία είναι ένα επαγγελματικό ηλεκτρικό εργαλείο.

ΜΗΝ αφήνετε τα παιδιά να έρχονται σε επαφή με το εργαλείο. Απαιτείται επίβλεψη όταν το εργαλείο αυτό χρησιμοποιείται από μη έμπειρους χειριστές.

- Το προϊόν αυτό δεν προορίζεται για χρήση από άτομα (περιλαμβανομένων παιδιών) που έχουν μειωμένες σωματικές, αισθητηριακές ή πνευματικές ικανότητες, ή έλλειψη εμπειρίας και/ή γνώσης και δεξιοτήτων, εκτός αν τα άτομα αυτά επιβλέπονται από άτομο υπεύθυνο για την ασφάλειά τους. Τα παιδιά δεν πρέπει να μένουν ποτέ μόνα τους με αυτό το προϊόν.

ΣΥΝΑΡΜΟΛΟΓΗΣΗ ΚΑΙ ΡΥΘΜΙΣΕΙΣ



ΠΡΟΕΙΔΟΠΟΙΗΣΗ: Για να ελαττώσετε τον κίνδυνο σοβαρού προσωπικού τραυματισμού, απενεργοποιείτε το εργαλείο και αποσυνδέετε την μπαταρία πριν από την πραγματοποίηση τυχόν ρυθμίσεων ή την τοποθέτηση/αφαίρεση προσαρτημάτων ή παρελκόμενων. Η τυχαία εκκίνηση μπορεί να προκαλέσει τραυματισμό.



ΠΡΟΕΙΔΟΠΟΙΗΣΗ: Χρησιμοποιείτε μόνο σετ μπαταριών και φορτιστές της DeWALT.

Άγκιστρο ζώνης (Εικ. Α)

Τα καρφωτικά μπαταρίας περιλαμβάνουν ένα ενσωματωμένο άγκιστρο ζώνης το οποίο μπορεί να τοποθετηθεί σε οποιαδήποτε από τις δύο πλευρές του εργαλείου, για να εξυπηρετεί καλύτερα αριστερόχειρες ή δεξιόχειρες χρήστες. Αν το άγκιστρο δεν είναι επιθυμητό, μπορεί να αφαιρεθεί από το εργαλείο.

Για να αφαιρέσετε το άγκιστρο ζώνης

1. Αφαιρέστε το πακέτο μπαταρίας από το εργαλείο.
2. Για να αλλάξετε το εργαλείο από χρήση με δεξιά σε χρήση με το αριστερό χέρι, απλά αφαιρέστε τη βίδα **17** από την αντίθετη πλευρά του εργαλείου και επανατοποθετήστε το στην άλλη πλευρά.
3. Επανατοποθετήστε το πακέτο μπαταρίας.



ΠΡΟΕΙΔΟΠΟΙΗΣΗ: Αφαιρέστε τα καρφιά από το γεμιστήρα πριν πραγματοποιήσετε ρυθμίσεις ή σέρβις στο εργαλείο. Σε αντίθετη περίπτωση υπάρχει κίνδυνος σοβαρού τραυματισμού.



ΠΡΟΣΟΧΗ: Όταν δεν χρησιμοποιείτε το εργαλείο, τοποθετείτε το στο πλάι του πάνω σε μια σταθερή επιφάνεια όπου δεν θα προκαλέσει κίνδυνο λόγω παραπατήματος ή πτώσης. Ορισμένα εργαλεία με μεγάλα πακέτα μπαταρίας μπορούν να στέκονται όρθια πάνω στο πακέτο μπαταρίας, αλλά μπορεί να πέσουν εύκολα αν σπρωχτούν.

Εισαγωγή και αφαίρεση του πακέτου μπαταριών από το εργαλείο (εικ. Β)

ΣΗΜΕΙΩΣΗ: Για τα καλύτερα αποτελέσματα, να βεβαιώνετε ότι το πακέτο μπαταριών **14** είναι πλήρως φορτισμένο.

Για Να Τοποθετησετε Το Πακετο Μπαταριων Στη Λαβη Του Εργαλειου

1. Ευθυγραμμίστε το πακέτο μπαταριών **14** με τις ράγες μέσα στη λαβή του εργαλείου (εικ. Β).
2. Σπρώξτε το μέσα στη λαβή ώσπου να τερματίσει πλήρως και να ασφαλίσει στο εργαλείο και βεβαιωθείτε ότι δεν θα απασφαλιστεί.

Για να αφαιρέσετε το πακετο μπαταριων απο το εργαλειο

1. Πιέστε το κουμπί απελευθέρωσης **15** της μπαταρίας και τραβήξτε σταθερά το πακέτο μπαταριών έξω από τη λαβή του εργαλείου.
2. Εισάγετε το πακέτο μπαταριών μέσα στο φορτιστή όπως περιγράφεται στο τμήμα περί φορτιστή του παρόντος εγχειριδίου.

Πακετα μπαταριων με δεικτη φορτιου (Εικ. Β)

Ορισμένα πακέτα μπαταριών DEWALT περιλαμβάνουν ένα δείκτη φορτίου. Αυτός αποτελείται από τρεις πράσινες λυχνίες LED που υποδηλώνουν το επίπεδο του φορτίου που απομένει στο πακέτο μπαταριών.

Για να ενεργοποιήσετε το δείκτη φορτίου, πατήστε και κρατήστε πατημένο το κουμπί **22** του δείκτη φορτίου. Θα ανάψει ένας συνδυασμός των τριών πράσινων λυχνιών LED που είναι

ενδεικτικός του επιπέδου του φορτίου που απομένει. Όταν το επίπεδο του φορτίου στη μπαταρία είναι κάτω από το χρησιμοποιήσιμο όριο, ο δείκτης φορτίου δεν θα ανάψει και η μπαταρία θα χρειαστεί να επαναφορτιστεί.

ΣΗΜΕΙΩΣΗ: Ο δείκτης φορτίου αποτελεί μόνο μια ένδειξη του φορτίου που έχει απομένει στο πακέτο μπαταριών. Δεν δείχνει τη λειτουργικότητα του εργαλείου και υπόκειται σε μεταβολές βάσει των εξαρτημάτων του προϊόντος, της θερμοκρασίας και της εφαρμογής του τελικού χρήστη.

ΛΕΙΤΟΥΡΓΙΑ

Οδηγίες χρήσης



ΠΡΟΕΙΔΟΠΟΙΗΣΗ: Να τηρείτε πάντοτε τις οδηγίες ασφαλείας και τις ισχύουσες ρυθμίσεις.



ΠΡΟΕΙΔΟΠΟΙΗΣΗ: Για να ελαττώσετε τον κίνδυνο σοβαρού προσωπικού τραυματισμού, απενεργοποιείτε το εργαλείο και απουσυνδέετε την μπαταρία πριν από την πραγματοποίηση τυχόν ρυθμίσεων ή την τοποθέτηση/αφαίρεση προσαρτημάτων ή παρελκόμενων. Η τυχαία εκκίνηση μπορεί να προκαλέσει τραυματισμό.



ΠΡΟΣΟΧΗ: Με αυτό το εργαλείο χρησιμοποιείτε μόνο στοιχεία στερέωσης DEWALT για να εξασφαλίσετε μεγαλύτερη διάρκεια ζωής του εργαλείου. Τα εργαλεία DEWALT έχουν σχεδιαστεί και κατασκευαστεί να λειτουργούν με τον καλύτερο τρόπο με στοιχεία στερέωσης DEWALT τα οποία έχουν σχεδιαστεί να εξασφαλίζουν τη μεγαλύτερη δυνατή συμβατότητα.

Κατάλληλη θέση χεριών (εικ. Α, C)



ΠΡΟΕΙΔΟΠΟΙΗΣΗ: Για να ελαττώσετε τον κίνδυνο προσωπικού τραυματισμού, να χρησιμοποιείτε ΠΑΝΤΟΤΕ την κατάλληλη θέση των χεριών, όπως φαίνεται.



ΠΡΟΕΙΔΟΠΟΙΗΣΗ: Για να ελαττώσετε τον κίνδυνο προσωπικού τραυματισμού, ΠΑΝΤΟΤΕ να κρατάτε καλά το εργαλείο για να είστε προετοιμασμένοι σε περίπτωση ξαφνικής αντίδρασης.

Για τη σωστή τοποθέτηση των χεριών απαιτείται ένα χέρι στην κύρια λαβή **19** όπως δείχνει η εικόνα.

Επιλογή τρόπου λειτουργίας

Το καρφωτικό φινιρίσματος μπορεί να εκτοξεύει καρφιά χρησιμοποιώντας ενεργοποίηση με επαφή ή διαδοχική ενεργοποίηση. Πριν τη χρήση αυτού του εργαλείου, κοιτάξτε το διακόπτη επιλογής για να προσδιορίσετε τον επιλεγμένο τρόπο ενεργοποίησης. Διαβάστε όλες τις οδηγίες πριν επιλέξετε λειτουργία ενεργοποίησης.



ΠΡΟΕΙΔΟΠΟΙΗΣΗ: Κρατάτε τα δάκτυλά σας ΜΑΚΡΙΑ από τη σκανδάλη όταν δεν τοποθετείτε καρφιά, ώστε να αποφύγετε κατά λάθος εξαγωγή καρφιού. ΠΟΤΕ μη μεταφέρετε το εργαλείο με το δάκτυλο πάνω στη σκανδάλη. Σε λειτουργία ενεργοποίησης με επαφή, το εργαλείο θα καρφώσει ένα καρφιό όταν η επαφή ενεργοποίησης πιεστεί στην επιφάνεια ενώ είναι πατημένη η σκανδάλη.

Διαδοχική ενεργοποίηση ↗ (Εικ. D)

Χρησιμοποιήστε τη λειτουργία διαδοχικής ενεργοποίησης για εργασίες διαλείποντος καρφώματος όπου επιθυμείτε πολύ προσοχή και ακρίβεια κατά την τοποθέτηση και τον έλεγχο βάθους. Η λειτουργία διαδοχικής ενεργοποίησης παρέχει τη μέγιστη μετάδοση ισχύος για κάρφωμα των πιο μεγάλων μήκους καρφιών.

Για να χρησιμοποιήσετε το καρφωτικό σε λειτουργία διαδοχικής ενεργοποίησης:

1. Μετακινήστε το διακόπτη επιλογής **8** ώστε να εκτεθεί το εικονίδιο μονού καρφιού .
2. Πατήστε πλήρως το εξάρτημα μύτης πάνω στην επιφάνεια εργασίας (θα τεθεί σε λειτουργία το μοτέρ).
3. Πατήστε τη σκανδάλη (το καρφί θα εισέλθει στην επιφάνεια εργασίας).
4. Ελευθερώστε τη σκανδάλη.
5. Αφυψώστε το εξάρτημα μύτης από την επιφάνεια εργασίας.
6. Επαναλάβετε τα βήματα 2 έως και 4 για την επόμενη εφαρμογή.

ΣΗΜΕΙΩΣΗ: Ο ενεργοποιητής επαφής πρέπει να συμπίπτει, να ακολουθήσει ένα πάτημα τη σκανδάλης για κάθε καρφί και κατόπιν να απελευθερωθεί και ο ενεργοποιητής επαφής και η σκανδάλη μετά από κάθε καρφί.

Ενεργοποίηση με επαφή  (Εικ. D)

Η λειτουργία ενεργοποίησης με επαφή χρησιμοποιείται για ταχύ κάρφωμα σε επίπεδες, στατικές επιφάνειες και τυπικά προσφέρει τη μεγαλύτερη αποτελεσματικότητα για εφαρμογές όπου χρειάζεται κάρφωμα μικρότερων καρφιών.

Όταν το εργαλείο έχει τεθεί στη λειτουργία ενεργοποίησης με επαφή, διατίθενται δύο μέθοδοι λειτουργίας του εργαλείου: ενεργοποίηση με τοποθέτηση και ενεργοποίηση με επαφή.

Μετακινήστε το διακόπτη επιλογής **8** ώστε να εκτεθεί το εικονίδιο τριπλού καρφιού .

Για να χρησιμοποιήσετε το εργαλείο χρησιμοποιώντας τη μέθοδο ενεργοποίησης με τοποθέτηση:

ΠΡΟΕΙΔΟΠΟΙΗΣΗ: Ένα καρφί θα καρφώνεται κάθε φορά που πατάτε τη σκανδάλη εφόσον παραμένει πιεσμένος ο ενεργοποιητής επαφής.

1. Πιέστε τον ενεργοποιητή επαφής στην επιφάνεια εργασίας.
2. Πατήστε τη σκανδάλη.

Για να χρησιμοποιήσετε το εργαλείο με τη μέθοδο ενεργοποίησης με επαφή:

1. Πατήστε τη σκανδάλη.
2. Ωθήστε τον ενεργοποιητή επαφής πάνω στην επιφάνεια εργασίας. Όσο κρατάτε πατημένη τη σκανδάλη, το εργαλείο θα καρφώνει ένα καρφί κάθε φορά που πατάτε τον ενεργοποιητή επαφής. Αυτό επιτρέπει στο χρήστη να καρφώσει πολλά καρφιά διαδοχικά.

ΠΡΟΕΙΔΟΠΟΙΗΣΗ: Μην κρατάτε τη σκανδάλη πατημένη όταν δεν είναι σε χρήση το εργαλείο. Διατηρείτε την ασφάλεια σκανδάλης στην κλειδωμένη θέση, όταν δεν χρησιμοποιείται το εργαλείο.



ΠΡΟΕΙΔΟΠΟΙΗΣΗ: Όταν είναι σε λειτουργία το μοτέρ του εργαλείου, το πάτημα της σκανδάλης ή η πίεση του ενεργοποιητή επαφής θα προκαλέσει το κάρφωμα ενός καρφιού.

Προετοιμασία του εργαλείου

ΠΡΟΕΙΔΟΠΟΙΗΣΗ: ΠΟΤΕ μην ψεκάσετε ή εφαρμόσετε με οποιοδήποτε άλλο τρόπο λιπαντικά ή διαλύτες καθαρισμού στο εσωτερικό του εργαλείου. Αυτό μπορεί να επηρεάσει σημαντικά το χρόνο ζωής και την απόδοση του εργαλείου.

ΣΗΜΕΙΩΣΗ: Το πακέτο μπαταρίας δεν είναι πλήρως φορτισμένο κατά την παράδοσή του. Τηρείτε τις αναφερόμενες οδηγίες (βλ. **Φόρτιση μιας μπαταρίας**).

- **Διαβάστε την ενότητα Οδηγίες Ασφαλείας στο παρόν γχειρίδιο.**
- Φοράτε εξοπλισμό προστασίας των ματιών και της ακοής.
- Βεβαιωθείτε ότι ο γεμιστήρας είναι τελείως άδειος από καρφιά.
- Βεβαιωθείτε ότι ο ενεργοποιητής επαφής και ο προωθητήρας λειτουργούν ομαλά και σωστά. Μην χρησιμοποιείτε το εργαλείο εάν κάποιο από αυτά τα εξαρτήματα δε λειτουργεί σωστά. **ΠΟΤΕ** μη χρησιμοποιήσετε ένα εργαλείο με τον ενεργοποιητή επαφής στερεωμένο στην ενεργοποιημένη θέση.
- Να κρατάτε το εργαλείο στραμμένο μακριά από εσάς και άλλους.
- Τοποθετήστε ένα πλήρως φορτισμένο πακέτο μπαταρίας.

Χρήση της ασφάλειας σκανδάλης (Εικ. E)

ΠΡΟΕΙΔΟΠΟΙΗΣΗ: Για να μειώσετε τον κίνδυνο σοβαρού τραυματισμού μην κρατάτε τη σκανδάλη πατημένη όταν δεν χρησιμοποιείτε το εργαλείο. Διατηρείτε την ασφάλεια σκανδάλης στην ΚΛΕΙΔΩΜΕΝΗ θέση, όταν δεν χρησιμοποιείται το εργαλείο.



ΠΡΟΕΙΔΟΠΟΙΗΣΗ: Για να μειώσετε τον κίνδυνο σοβαρού τραυματισμού, ασφαλίστε τη σκανδάλη, αποσυνδέστε το πακέτο μπαταρίας από το εργαλείο και αφαιρέστε τα καρφιά από το γεμιστήρα πριν πραγματοποιήσετε ρυθμίσεις.

Κάθε καρφωτικό DEWALT είναι εξοπλισμένο με ασφάλεια σκανδάλης  η οποία όταν μετακινηθεί προς τα δεξιά όπως φαίνεται στην Εικόνα E, εμποδίζει το εργαλείο να καρφώσει ένα καρφί κλειδώνοντας τη σκανδάλη και προκαλώντας παράκαμψη της τροφοδοσίας ρεύματος προς το μοτέρ.

Όταν η ασφάλεια σκανδάλης έχει πιεστεί προς τα αριστερά, το εργαλείο θα είναι πλήρως λειτουργικό. Η ασφάλεια σκανδάλης πρέπει να είναι πάντα στην κλειδωμένη θέση όταν γίνονται οποιοσδήποτε ρυθμίσεις ή όταν το εργαλείο δεν είναι σε άμεση χρήση.

ΣΗΜΕΙΩΣΗ: Μην αποθηκεύετε το εργαλείο με τοποθετημένο το πακέτο μπαταρίας. Για να αποτρέψετε ζημιά στο πακέτο μπαταρίας και να εξασφαλίσετε το μεγαλύτερο δυνατό χρόνο ζωής της μπαταρίας, αποθηκεύετε τα πακέτα μπαταριών έξω από το εργαλείο ή το φορτιστή, σε δροσερή και ξηρή θέση.

Ανεφοδιασμός του εργαλείου (Εικ. F)



ΠΡΟΕΙΔΟΠΟΙΗΣΗ: Να κρατάτε το εργαλείο στραμμένο μακριά από εσάς και άλλους. Μπορεί να προκληθεί σοβαρός τραυματισμός.



ΠΡΟΕΙΔΟΠΟΙΗΣΗ: Ποτέ μη φορτώνετε καρφιά όταν έχει ενεργοποιηθεί ο ενεργοποιητής επαφής ή η σκανδάλη. Μπορεί να προκληθεί τραυματισμός.



ΠΡΟΕΙΔΟΠΟΙΗΣΗ: Πάντοτε να αφαιρείτε το πακέτο μπαταριών πριν τοποθετήσετε ή αφαιρέσετε καρφιά. Μπορεί να προκληθεί σοβαρός τραυματισμός.

1. Ανεφοδιάστε καρφιά μέσω της υποδοχής στο πίσω μέρος του γεμιστήρα και μετά το κλιπ συγκράτησης **20**.
2. Τραβήξτε το συγκρότημα προωθητήρα **16** προς τα πίσω, ώστε να είναι πίσω από το στικ καρφιών και ελευθερώστε το.
3. Βεβαιωθείτε ότι ο προωθητήρας του γεμιστήρα **21** είναι πίσω από το τελευταίο στικ καρφιών.

Εκκένωση του εργαλείου (Εικ. A, F)



ΠΡΟΕΙΔΟΠΟΙΗΣΗ: Η ασφάλεια σκανδάλης πρέπει να είναι πάντα στην κλειδωμένη θέση όταν γίνονται οποιαδήποτε ρυθμίσεις ή όταν δεν χρησιμοποιείται το εργαλείο.

1. Ελευθερώστε το συγκρότημα προωθητήρα **16** ώστε να μην ασκεί πλέον δύναμη στα στικ καρφιών.
2. Περάστε τα στικ καρφιών προς τα κάτω και αφαιρέστε τα από την υποδοχή στο πίσω μέρος του γεμιστήρα.
3. Ανοίξτε το μάνδαλο καθαρισμού ενσφώνωσης **5** στο εξάρτημα μύτης για να επαληθεύσετε ότι δεν απομένουν καρφιά.

Ρύθμιση του βάθους (Εικ. G)

Το βάθος διείσδυσης των καρφιών μπορεί να ρυθμιστεί με τη βοήθεια του τροχού ρύθμισης βάθους **3** στο πλάι του εργαλείου.



ΠΡΟΕΙΔΟΠΟΙΗΣΗ: Για να μειώσετε τον κίνδυνο σοβαρού τραυματισμού από κατά λάθος ενεργοποίηση όταν προσπαθείτε να ρυθμίσετε το βάθος, ΠΑΝΤΑ:

- Αφαιρείτε το πακέτο μπαταρίας.
- Ενεργοποιείτε την ασφάλεια σκανδάλης.
- Αποφεύγετε την επαφή με τη σκανδάλη κατά τη διάρκεια των ρυθμίσεων.

1. Για να καρφώσετε λιγότερο βαθιά το καρφί **(-T)**, περιστρέψτε τον τροχό ρύθμισης βάθους **3** αντίθετα από τη μύτη του καρφωτικού.
2. Για να καρφώσετε πιο βαθιά ένα καρφί **(+T)**, περιστρέψτε τον τροχό ρύθμισης βάθους **3** προς τη μύτη του καρφωτικού.

Μύτη αποφυγής σημαδιών (εικ. A)

Τοποθετήστε τη μύτη αποφυγής σημαδιών **10** πάνω στον ενεργοποιητή επαφής **6** όταν το εργαλείο χρησιμοποιείται σε ξύλο.

Φυλάξτε τη μύτη αποφυγής σημαδιών στην υποδοχή **11** όταν δεν πρόκειται να χρησιμοποιηθεί.



ΠΡΟΕΙΔΟΠΟΙΗΣΗ: Πριν τοποθετήσετε ή αφαιρέσετε τη μύτη αποφυγής σημαδιών, βεβαιωθείτε ότι είναι ενεργοποιημένη η ασφάλεια **2** της σκανδάλης και ότι έχει αφαιρεθεί η μπαταρία.

Φώτα εργασίας (Εικ. H)

Υπάρχει από ένα φως εργασίας **4** σε κάθε πλευρά του καρφωτικού. Τα φώτα εργασίας ανάβουν με την εισαγωγή της μπαταρίας, το πάτημα της σκανδάλης ή την πίεση του ενεργοποιητή επαφής. Τα φώτα απενεργοποιούνται αυτόματα μετά από 20 δευτερόλεπτα αν δεν χρησιμοποιηθεί εν τω μεταξύ το εργαλείο.

ΣΗΜΕΙΩΣΗ: Αυτά τα φώτα εργασίας προορίζονται για το φωτισμό της άμεσης επιφάνειας εργασίας και δεν προορίζονται για χρήση ως φακοί.

Ένδειξη εξαντλημένης μπαταρίας: Το αριστερό φως εργασίας θα αναβοσβήνει διαδοχικά τέσσερις φορές και κατόπιν θα σβήσει, για να υποδείξει χαμηλή μπαταρία.

Ένδειξη σφηνωμένου καρφιού: Το δεξιό φως εργασίας θα αναβοσβήνει συνεχώς αν ένα καρφί σφηνώσει μέσα στο εξάρτημα μύτης (βλ. **Εκκαθάριση μπλοκαρίσματος ή σφηνωμένου καρφιού**).

Εκκαθάριση μπλοκαρίσματος ή σφηνωμένου καρφιού (Εικ. A, F, I)

Αν ένα καρφί σφηνώσει στο εξάρτημα μύτης ή το εργαλείο μπλοκάρει, το δεξιό φως εργασίας θα αναβοσβήνει συνεχώς. Κρατήστε το εργαλείο στραμμένο μακριά από εσάς και ακολουθήστε αυτές τις οδηγίες για την εκκαθάριση:

1. Αφαιρέστε το πακέτο μπαταρίας από το εργαλείο και ενεργοποιήστε την ασφάλεια σκανδάλης.
2. Πιέστε το συγκρότημα προωθητήρα **16** και αφαιρέστε όλα τα φορτωμένα καρφιά.
3. Ανυψώστε το μάνδαλο καθαρισμού ενσφώνωσης **5** και κατόπιν τραβήξτε προς τα πάνω τη θύρα του εξαρτήματος μύτης.
4. Αφαιρέστε το λυγισμένο καρφί, χρησιμοποιώντας πένσα αν χρειαστεί.
5. Αν η λάμα καρφώματος είναι στην κάτω θέση, μετακινήστε το μοχλό απελευθέρωσης μπλοκαρίσματος **12** χρησιμοποιώντας αρκετή δύναμη για να τον μετακινήσετε πλήρως στο άλλο άκρο της εγχοπής στα περιβλήματα.
6. Κλείστε τη θύρα του εξαρτήματος μύτης και συμπέξτε τον πείρο του μανδάλου κάτω από τους δύο βραχίονες στο εξάρτημα μύτης. Ωθήστε το μάνδαλο έως ότου ασφαλίσει στη θέση του.
7. Τοποθετήστε πάλι το πακέτο μπαταρίας. **ΣΗΜΕΙΩΣΗ:** Το εργαλείο θα απενεργοποιηθεί αυτόματα και δεν θα ενεργοποιηθεί πάλι, αν πρώτα δεν αφαιρεθεί και εισαχθεί πάλι το πακέτο μπαταρίας.
8. Τοποθετήστε πάλι καρφιά στο γεμιστήρα (βλ. **Ανεφοδιασμός του εργαλείου**). **ΣΗΜΕΙΩΣΗ:** Αν συνεχίσουν να σφηνώνουν καρφιά μέσα στο εξάρτημα μύτης, παραδώστε το εργαλείο για σέρβις σε εξουσιοδοτημένο κέντρο σέρβις της DEWALT.

Λειτουργία σε κρύο καιρό

Όταν χρησιμοποιείτε εργαλεία σε θερμοκρασίες κάτω του μηδενός:

1. Διατηρείτε το εργαλείο όσο το δυνατόν πιο ζεστό πριν από τη χρήση.
2. Ενεργοποιήστε το εργαλείο 5 ή 6 φορές σε άχρηστο ξύλο πριν το χρησιμοποιήσετε.

Λειτουργία σε ζεστό καιρό

Το εργαλείο θα πρέπει να λειτουργεί φυσιολογικά. Ωστόσο, κρατάτε το εργαλείο μακριά από άμεση ηλιακή ακτινοβολία, γιατί η υπερβολική θερμότητα μπορεί να αλλοιώσει τα προστατευτικά κρούσης και άλλα λαστιχένια εξαρτήματα, με αποτέλεσμα την αυξημένη απαίτηση συντήρησης.

ΣΥΝΤΗΡΗΣΗ

Το ηλεκτρικό εργαλείο της σχεδιάστηκε για να λειτουργεί επί μεγάλο χρονικό διάστημα με ελάχιστη συντήρηση. Η συνεχής ικανοποιητική λειτουργία εξαρτάται από τη σωστή φροντίδα του εργαλείου και τον τακτικό καθαρισμό.



ΠΡΟΕΙΔΟΠΟΙΗΣΗ: Για να ελαττώσετε τον κίνδυνο σοβαρού προσωπικού τραυματισμού, απενεργοποιείτε το εργαλείο και αποσυνδέετε την μπαταρία πριν από την πραγματοποίηση τυχόν ρυθμίσεων ή την τοποθέτηση/αφαίρεση προσαρτημάτων ή παρελκόμενων. Η τυχαία εκκίνηση μπορεί να προκαλέσει τραυματισμό.

Ο φορτιστής και το πακέτο μπαταριών δεν επιδέχονται σέρβις.



Λίπανση

Το ηλεκτρικό σας εργαλείο δεν απαιτεί επιπλέον λίπανση.



Καθαρισμός



ΠΡΟΕΙΔΟΠΟΙΗΣΗ: Για την αφαίρεση ρύπων και σκόνης, χρησιμοποιήστε ξηρό αέρα κάθε φορά που διαπιστώνετε συγκέντρωση σκόνης εντός και γύρω από τις θυρίδες αερισμού. Όταν εκτελείτε αυτή τη διαδικασία, να φοράτε εγκεκριμένο προστατευτικό για τα μάτια και εγκεκριμένη μάσκα για τη σκόνη.



ΠΡΟΕΙΔΟΠΟΙΗΣΗ: Μη χρησιμοποιείτε ποτέ διαλύτες ή άλλες ισχυρές χημικές ουσίες για τον καθαρισμό των μη μεταλλικών τμημάτων του εργαλείου. Αυτές οι χημικές ουσίες μπορούν να υποβαθμίσουν την ποιότητα των υλικών που χρησιμοποιούνται σε αυτά τα τμήματα. Χρησιμοποιείτε ένα πανί που έχει εμποτιστεί μόνο σε νερό και ήπιο σαπούνι. Μην επιτρέψετε ποτέ την εισροή τυχόν υγρών στο εσωτερικό του εργαλείου. Μη βυθίσετε ποτέ οποιοδήποτε τμήμα του εργαλείου σε υγρό.

Προαιρετικά αξεσουάρ



ΠΡΟΕΙΔΟΠΟΙΗΣΗ: Επειδή τα αξεσουάρ, εκτός αυτών που προσφέρει η DEWALT, δεν έχουν δοκιμαστεί με αυτό το προϊόν, η χρήση τέτοιων αξεσουάρ με αυτό το εργαλείο θα μπορούσε να είναι επικίνδυνη. Για να μειώσετε τον κίνδυνο τραυματισμού χρησιμοποιείτε με αυτό το προϊόν μόνο αξεσουάρ που συνιστά η DEWALT.

Για περισσότερες πληροφορίες σχετικά με τα κατάλληλα αξεσουάρ συμβουλευτείτε το συνεργαζόμενο κατάστημα.

Αντιμετώπιση προβλημάτων

Σε περίπτωση που το εργαλείο σας δεν φαίνεται να λειτουργεί σωστά, ακολουθήστε τις παρακάτω οδηγίες. Αν το πρόβλημα δεν λυθεί με αυτό τον τρόπο, επικοινωνήστε με το συνεργαζόμενο εξουσιοδοτημένο αντιπρόσωπο επισκευών.

Το εργαλείο δεν λειτουργεί.

Τα φώτα εργασίας δεν ανάβουν.

Βεβαιωθείτε ότι η ασφάλεια σκανδάλης δεν είναι ενεργοποιημένη.

- Ελέγξτε τη στάθμη φορτίου της μπαταρίας (βλέπε ενότητα «Πακέτα μπαταριών με δεικτη φορτίου» σε αυτό το εγχειρίδιο).
- Αφαιρέστε την μπαταρία, περιμένετε τουλάχιστον 5 δευτερόλεπτα και, μετά τοποθετήστε την ξανά.

Τα φώτα εργασίας ανάβουν αλλά το μοτέρ δεν λειτουργεί.

- Βεβαιωθείτε ότι ο ενεργοποιητής επαφής και η σκανδάλη κινούνται ελεύθερα και, κατόπιν, ενεργοποιήστε μόνο τον ενεργοποιητή επαφής.
- Ελέγξτε τη θέση του διακόπτη επιλογής λειτουργίας.
- Ελέγξτε τη στάθμη φορτίου της μπαταρίας (βλέπε ενότητα «Πακέτα μπαταριών με δεικτη φορτίου» και «Ενδειξη χαμηλής μπαταρίας» σε αυτό το εγχειρίδιο).

Τα φώτα εργασίας ανάβουν, το μοτέρ λειτουργεί, αλλά το εργαλείο δεν καρφώνει.

- Ελέγξτε τη θέση του διακόπτη επιλογής λειτουργίας.
- Βεβαιωθείτε ότι στον γεμιστήρα έχει τοποθετηθεί ο κατάλληλος τύπος συνδετήρων και ότι ο προωθητής σπρώχνει τους συνδετήρες.
- Ελέγξτε για ενδεικτικές λυχνίες σφάλματος (αντικαταστήστε την μπαταρία ή αφαιρέστε σφηνωμένα καρφία αν χρειάζεται (δείτε την ενότητα **Ενδειξη εξαντλημένης μπαταρίας** και **Αφαίρεση σφηνωμένου καρφιού** στο παρόν εγχειρίδιο).
- Βεβαιωθείτε ότι ο ενεργοποιητής επαφής και ο προωθητής καρφίων κινούνται ελεύθερα (βλέπε ενότητα «**Προετοιμασία του εργαλείου**» σε αυτό το εγχειρίδιο).

ΣΗΜΕΙΩΣΗ: Πρέπει να χρησιμοποιηθεί ο μοχλός απελευθέρωσης έμφραξης για επαναφορά του μηχανισμού. Ίσως χρειαστεί η μετακίνηση και επαναφορά της ασφάλειας της σκανδάλης για επαναφορά του ηλεκτρονικού ελέγχου. Οι ενέργειες που απαιτούνται υποδεικνύονται από τις ενδείξεις των φώτων εργασίας του εργαλείου.

Τα φώτα εργασίας ανάβουν, το μοτέρ λειτουργεί, αλλά το εργαλείο δεν καρφώνει μέχρι το τέρμα.

- Προσαρμόστε το βάθος καρφώματος (Δείτε την ενότητα **Ρύθμιση βάθους** στο παρόν εγχειρίδιο).
- Επιλέξτε τη λειτουργία διαδοχικής ενεργοποίησης εάν δεν είναι ήδη επιλεγμένη.
- Επιλέξτε το κατάλληλο μήκος \ υλικό συνδετήρων.
- Ελέγξτε τη στάθμη φορτίου της μπαταρίας (βλέπε ενότητα **«Πακέτα μπαταριών με δεικτη φορτίου»** και **«Ενδειξη χαμηλής μπαταρίας»** σε αυτό το εγχειρίδιο).
- Καθαρίστε το ρύγχος με πεπιεσμένο αέρα. Μη χρησιμοποιείτε λιπαντικά.
- Καθαρίστε τον γεμιστήρα με πεπιεσμένο αέρα.
- Πιθανή βλάβη/φθορά του συγκροτήματος λεπίδας καρφώματος. Αν το πρόβλημα δεν λυθεί με τα παραπάνω βήματα, επικοινωνήστε με τον αντιπρόσωπο επισκευών.
ΣΗΜΕΙΩΣΗ: Πρέπει να χρησιμοποιηθεί ο μοχλός απελευθέρωσης έμφραξης για επαναφορά του μηχανισμού. Ίσως χρειαστεί η μετακίνηση και επαναφορά της ασφάλειας της σκανδάλης για επαναφορά του ηλεκτρονικού ελέγχου. Οι ενέργειες που απαιτούνται υποδεικνύονται από τις ενδείξεις των φώτων εργασίας του εργαλείου.

Οι συνδετήρες σφηνώνουν μέσα στο εργαλείο.

Βεβαιωθείτε ότι στον γεμιστήρα έχει τοποθετηθεί σωστά ο κατάλληλος τύπος συνδετήρων και ότι ο προωθητής σπρώχνει τους συνδετήρες.

- Επιλέξτε το κατάλληλο μήκος \ υλικό συνδετήρων.
- Καθαρίστε το ρύγχος (βλέπε ενότητα **«Αποκατάσταση έμφραξης ή εμπλοκής καρφιού»** σε αυτό το εγχειρίδιο).
- Καθαρίστε τον γεμιστήρα με πεπιεσμένο αέρα.
- Πιθανή βλάβη/φθορά του συγκροτήματος λεπίδας καρφώματος. Αν το πρόβλημα δεν λυθεί με τα παραπάνω βήματα, επικοινωνήστε με τον αντιπρόσωπο επισκευών.
ΣΗΜΕΙΩΣΗ: Πρέπει να χρησιμοποιηθεί ο μοχλός απελευθέρωσης έμφραξης για επαναφορά του μηχανισμού. Ίσως χρειαστεί η μετακίνηση και επαναφορά της ασφάλειας της σκανδάλης για επαναφορά του ηλεκτρονικού ελέγχου. Οι ενέργειες που απαιτούνται υποδεικνύονται από τις ενδείξεις των φώτων εργασίας του εργαλείου.

Για την προστασία του περιβάλλοντος



Χωριστή συλλογή. Τα προϊόντα και οι μπαταρίες που επισημαίνονται με αυτό το σύμβολο δεν πρέπει να απορρίπτονται μαζί με τα κοινά οικιακά απορρίμματα.

■ Τα προϊόντα και οι μπαταρίες περιέχουν υλικά που μπορούν να ανακτηθούν ή να ανακυκλωθούν ώστε να μειωθούν οι ανάγκες για πρώτες ύλες. Παρακαλούμε να ανακυκλώνετε τα ηλεκτρικά προϊόντα και τις μπαταρίες σύμφωνα με τους τοπικούς κανονισμούς. Περισσότερες πληροφορίες διατίθενται στον ιστότοπο www.2helpU.com.

Επαναφορτιζόμενη μπαταρία

Η μπαταρία μεγάλης διάρκειας λειτουργίας πρέπει να επαναφορτίζεται, όταν αδυνατεί πλέον να παράγει επαρκή ισχύ για εργασίες, οι οποίες πραγματοποιούνταν εύκολα στο παρελθόν. Στο τέλος της ωφέλιμης διάρκειας ζωής της, απορρίψτε της με τρόπο που σέβεται το περιβάλλον:

- Εξαντλήστε τη μπαταρία λειτουργώντας το εργαλείο, κατόπιν αφαιρέστε την από το εργαλείο.
- Οι κυψέλες μπαταριών λιθίου-ιόντων είναι ανακυκλώσιμες. Παραδώστε τις στο κατάστημα αγοράς ή σε τοπικό σταθμό ανακύκλωσης. Τα συλλεγόμενα πακέτα μπαταριών θα ανακυκλώνονται ή θα απορρίπτονται με σωστό τρόπο.





Belgique et Luxembourg België en Luxemburg	DeWALT – Belgium BVBA Egide Walschaertsstraat 16 2800 Mechelen	Tel: NL 32 15 47 37 63 Tel: FR 32 15 47 37 64 Fax: 32 15 47 37 99	www.dewalt.be enduser.BE@SBDInc.com
Danmark	DeWALT (Stanley Black&Decker AS) Roskildevej 22 2620 Albertslund	Tel: 70 20 15 10 Fax: 70 22 49 10	www.dewalt.dk kundeservice.dk@sbdinc.com
Deutschland	DeWALT Richard Klingner Str. 11 65510 Idstein	Tel: 06126-21-0 Fax: 06126-21-2770	www.dewalt.de infodfwge@sbdinc.com
Ελλάς	DeWALT (Ελλάς) Α.Ε. ΕΔΠΑ-ΓΡΑΦΕΙΑ : Στραβανός 7 & Λ. Βουλιαγμένης, Γλυφάδα 166 74, Αθήνα SERVICE : Ημέρος Τόπος 2 (Χάνι Αδών) – 193 00 Ασπρόπυργος	Τηλ: 00302108981616 Φαξ: 00302108983570	www.dewalt.gr Greece.Service@sbdinc.com
España	DeWALT Ibérica, S.C.A. Parc de Negocios "Mas Blau" Edificio Muntadas, c/Bergadà, 1, Of. A6 08820 El Prat de Llobregat (Barcelona)	Tel: 934 797 400 Fax: 934 797 419	www.dewalt.es respuesta.postventa@sbdinc.com
France	DeWALT (Stanley Black & Decker France SAS) 62 Chemin de la Bruyère CS 60105, 69574 DARDILLY Cedex	Tel: 04 72 20 39 20 Fax: 04 72 20 39 00	www.dewalt.fr scuf@sbdinc.com
Schweiz Suisse Svizzera	DeWALT In der Luberzen 42 8902 Urdorf	Tel: 044 - 755 60 70 Fax: 044 - 730 70 67	www.dewalt.ch service@rofaog.ch
Ireland	DeWALT Building 4500, Kinsale Road Cork Airport Business Park Cork, Ireland	Tel: 00353-2781800 Fax: 01278 1811	www.dewalt.ie Sales.ireland@sbdinc.com
Italia	DeWALT via Energypark 6 20871 Vimercate (MB), IT	Tel: 800-014353 39 039-9590200 Fax: 39 039-9590311	www.dewalt.it
Nederlands	DeWALT Netherlands BVPostbus 83, 6120 AB BORN	Tel: 31 164 283 063 Fax: 31 164 283 200	www.dewalt.nl
Norge	DeWALT Postboks 4613 0405 Oslo, Norge	Tel: 45 25 13 00 Fax: 45 25 08 00	www.dewalt.no kundeservice.no@sbdinc.com
Österreich	DeWALT Werkzeug Vertriebsges m.b.H Oberlaaerstrasse 248, A-1230 Wien	Tel: 01 - 66116 - 0 Fax: 01 - 66116 - 614	www.dewalt.at service.austria@sbdinc.com
Portugal	DeWALT Ed. D Dirnis, Quina da Fonte Rua dos Malhoes 2 2A 2º Esq. Oeiras e S. Juliao da Barra, paço de Arcos e Caxias 2770 071 Paço de Arcos	Tel: +351 214667500 Fax: +351214667580	www.dewalt.pt resposta.posvenda@sbdinc.com
Suomi	DeWALT PL47 00521 Helsinki, Suomi	Puh: 010 400 4333 Faksi: 0800 411 340	www.dewalt.fi asiakaspalvelu.fi@sbdinc.com
Sverige	DeWALT BOX 94 43122 Mölndal Sverige	Tel: 031 68 61 60 Fax: 031 68 60 08	www.dewalt.se kundeservice.se@sbdinc.com
Türkiye	Sanayi ve Ticaret Bakanlıği tebliğhione kullanım ömrü 7 yıldır. Stanley Black & Decker Turkey Alet Üretim San. Tic. Ltd.Şti. AND Kozyatağı – İçerenköy Mah. Umut Sok. AND Ofis Sit. No: 10-12 / 82-83-84 Ataşehir/İstanbul, Türkiye	Tel: +90 216 665 2900 Faks: +90 216 665 2901	www.dewalt.com.tr support@dewalt.com.tr
United Kingdom	DeWALT, 270 Bath Road; Slough, Berks SL1 4DX	Tel: 01753-567055 Tel: 01753-572112	www.dewalt.co.uk emaservice@sbdinc.com
Australia	DeWALT 810 Whitehorse Road Box Hill VIC 3128 Australia	Tel: Aust 1800 338 002 Tel: NZ 0800 339 258	www.dewalt.com.au www.dewalt.co.nz
Middle East Africa	DeWALT P.O. Box - 17164, Jebel Ali Free Zone (South), Dubai, UAE	Tel: 971 4 812 7400 Fax: 971 4 2822765	www.dewalt.ae support@dewalt.ae