

DEWALT®

XR®

Dansk (<i>oversat fra original brugsvejledning</i>)	4
Deutsch (<i>Übersetzung der Originalanweisung</i>)	22
English (original instructions)	42
Español (<i>traducido de las instrucciones originales</i>)	59
Français (<i>traduction de la notice d'instructions originale</i>)	79
Italiano (<i>tradotto dalle istruzioni originali</i>)	99
Nederlands (<i>vertaald vanuit de originele instructies</i>)	119
Norsk (<i>oversatt fra de originale instruksjonene</i>)	139
Português (<i>traduzido das instruções originais</i>)	156
Suomi (<i>käännetty alkuperäisestä käyttöohjeesta</i>)	175
Svenska (<i>översatt från de ursprungliga instruktionerna</i>)	192
Türkçe (<i>orijinal talimatlardan çevrilmiştir</i>)	210
Ελληνικά (<i>μετάφραση από τις πρωτότυπες οδηγίες</i>)	228

Fig. A

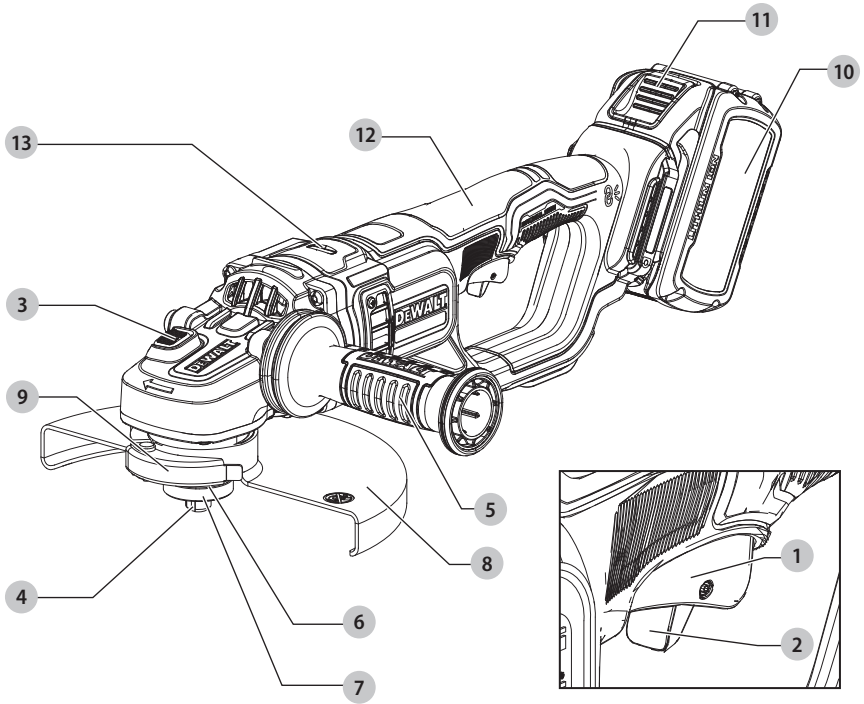

Fig. B

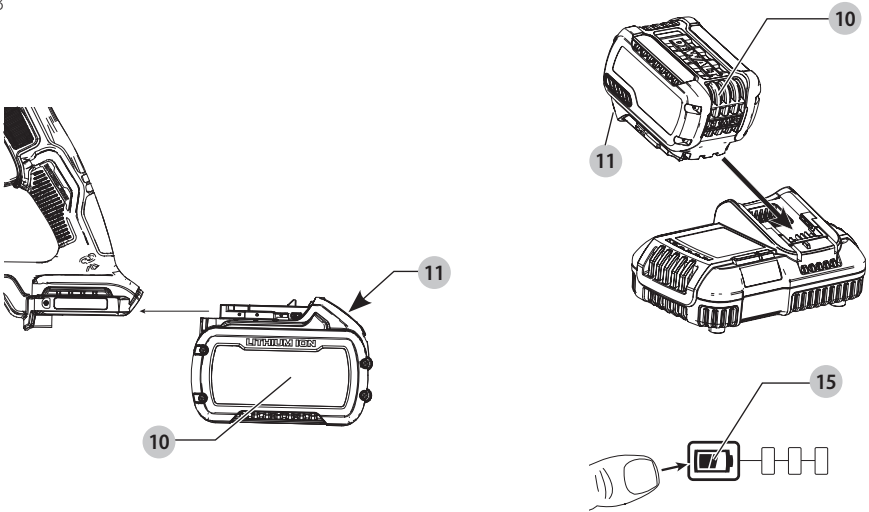

Fig. C

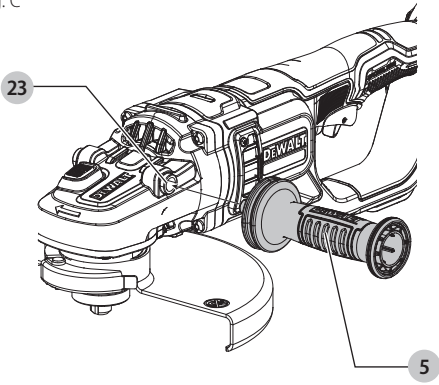

Fig. D

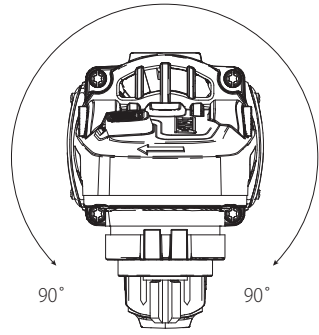

Fig. E

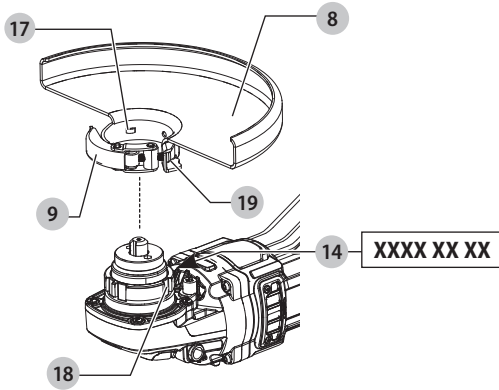

Fig. F

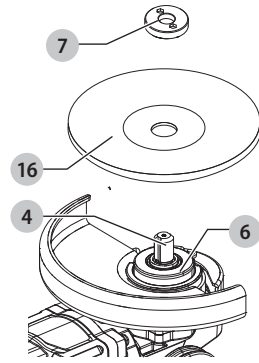

Fig. G

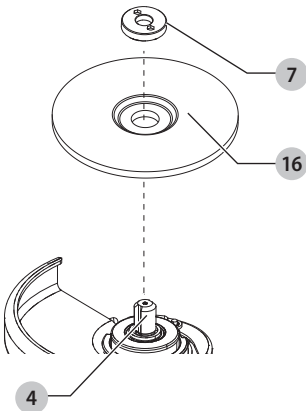

Fig. H

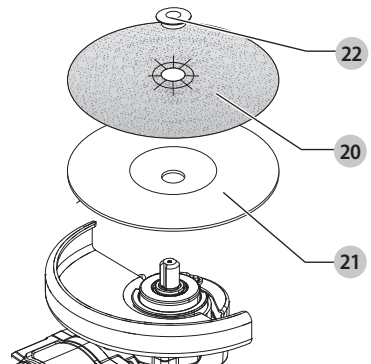

Fig. I

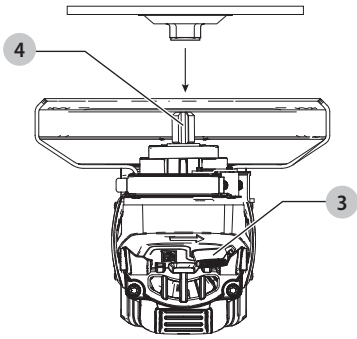

Fig. J

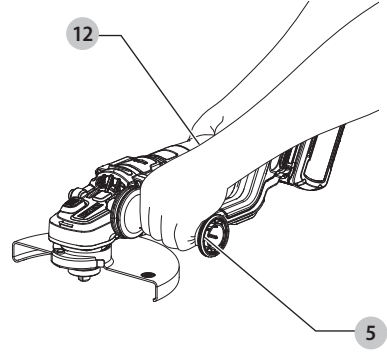

Fig. K

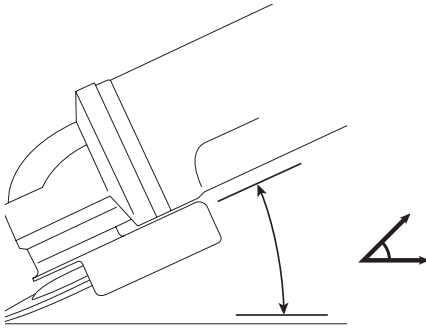

Fig. L

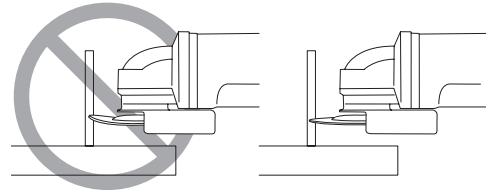
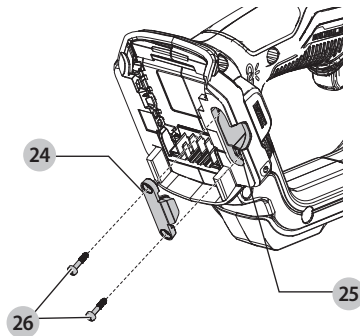

Fig. M



STOR VINKELSLIBER

DCG460

Tillykke!

Du har valgt et DEWALT-værktøj. Mange års erfaring, ihærdig produktudvikling og innovation gør DEWALT én af de mest pålidelige partnere for professionelle brugere af elværktøj.

Tekniske Data

		DCG460
Spænding	V _{DC}	54
Type		1
Batteritype		Li-ion
Maks. udgangseffekt	W	3000
Nominel tomgangshastighed	min ⁻¹	6000
Diameter af slibehjul	mm	230
Tykkelse af slibehjul (maks)	mm	6
Diameter af skærehjul	mm	230
Tykkelse af skærehjul (maks)	mm	5
Diameter af tråd hjul	mm	230
Hjultykkelse (maks)	mm	20
Spindeldiameter		M14
Spindel længde	mm	17
Sender til trådløs værktøjskontrol		
Frekvensbånd	MHz	433
Maks. effekt (EIRP)	mW	0,03
Vægt (uden batteripakke)	kg	4,7

Støjværdier og/eller vibrationsværdier (triax vector sum) i henhold til EN62841-2-3:

L _{PA} (emmisionsniveau for lydtryk)	dB (A)	88
L _{WA} (lydeffektniveau)	dB (A)	96
K (usikkerhed for det givne lyd niveau)	dB (A)	3

Overfladeslibning

Vibrationsemissionsværdi a _{h,AG} =	m/s ²	3,8
Usikkerhed K =	m/s ²	1,5

Skiveslibning

Vibrationsemissionsværdi a _{h,D} =	m/s ²	2,5
Usikkerhed K =	m/s ²	1,5

Betonslibning (180 mm tilbehør)

Vibrationsemissionsværdi a _{h,CG} =	m/s ²	2,8
Usikkerhed K =	m/s ²	1,5

Afskæring

Vibrationsemissionsværdi a _{h,CO} =	m/s ²	3,6
Usikkerhed K =	m/s ²	1,5

Vibrations- og/eller støjemissionsniveauet, der er angivet i dette vejledningsark, er målt i overensstemmelse med en standardiseret test, der er angivet i EN62841 og kan anvendes til at sammenligne et værktøj med et andet. Det kan anvendes til en foreløbig eksponeringsvurdering.



ADVARSEL: Det angivne vibrations- og/eller støjemissionsniveau repræsenterer værktøjets hovedanvendelsesområder. Hvis værktøjet anvendes til andre formål, med andet tilbehør eller vedligeholdes dårligt, kan vibrations- og/eller støjemissionen imidlertid variere. Det kan markant forøge eksponeringsniveauet over den samlede arbejdsperiode.

Et estimat af eksponeringsniveauet for vibration og/eller støj bør også tage højde for de gange, hvor der slukkes for værktøjet, eller når det kører, men ikke bruges til arbejde. Det kan markant mindske eksponeringsniveauet over den samlede arbejdsperiode.

Identificer yderligere sikkerhedsforanstaltninger for at beskytte operatøren mod virkningerne af vibrationer og/eller støj, såsom: Vedligehold værktøjet og tilbehør, hold hænderne varme (relevante for vibrationer), organisering af arbejdsmonstre.



ADVARSEL: Slibning af tynde metalplader eller andre strukturer med en stor overflade, der nemt kan vibrere, kan resultere i en samlet støjemission, der er meget højere (op til 15 dB) end de angivne støjemissionsværdier. Der bør så vidt muligt træffes passende foranstaltninger for at forhindre, at sådanne emner udsender lyd, såsom ved at anvende tunge fleksible dæmpningsmåtter. Den øgede støjemission skal også tages i betragtning både under risikovurderingen af støjeksponering og under valg af passende høreværn.

EU-overensstemmelseserklæring

Maskindirektiv og radioudstyretdirektiv



Ledningsfri lille vinkelsliber DCG460

DEWALT erklærer, at produkterne beskrevet under **Tekniske data** er i overensstemmelse med:

2006/42/EC, EN62841-1:2015+A11:2022, EN62841-2-3:2021+A11:2021.

Disse produkter opfylder også Direktiv 2014/53/EU og 2011/65/EU. Få flere oplysninger ved at kontakte DEWALT på følgende adresse eller se bag på vejledningen.

Undertegnede er ansvarlig for kompilering af den tekniske fil og udsteder denne erklæring på vegne af DEWALT.

Markus Rompel
Vice-President Engineering, PTE-Europe
DEWALT, Richard-Klinger-Straße 11,
65510, Idstein, Tyskland
15.03.2023

Batterier				Opladere/opladningstider (minutter)**								
Kat #	V _{DC}	Ah	Vægt (kg)	DCB104	DCB107	DCB112/ DCB1102	DCB113	DCB115/ DCB1104	DCB116	DCB117	DCB118	DCB132
DCB546	18/54	6,0/2,0	1,08	60	270	170	140	90	80	40	60	90
DCB547/G	18/54	9,0/3,0	1,46	75*	420	270	220	135*	110*	60	75*	135*
DCB548	18/54	12,0/4,0	1,46	120	540	350	300	180	150	80	120	180
DCB549	18/54	15,0/5,0	2,12	125	730	450	380	230	170	90	125	230

*Datakode 201811475B eller senere

**Matrix for batteriopladningstider er kun vejledende; opladningstider varierer alt efter batteriernes temperatur og tilstand.



ADVARSEL: Læs instruktionsvejledningen for at reducere risikoen for personskader.

c) **Hold børn og omkringstående på afstand, når der anvendes elektrisk værktøj.** Distractioner kan medføre, at du mister kontrollen.

Definitioner: Sikkerhedsretningslinjer

Nedenstående definitioner beskriver sikkerhedsniveauet for hvert enkelt signalford. Læs vejledningen og vær opmærksom på disse symboler.



FARE: Angiver en umiddelbart farlig situation, der medmindre den undgås, **vil** resultere i **død eller alvorlig personskade**.



ADVARSEL: Angiver en potentielt farlig situation, der medmindre den undgås, **kanne** resultere i **død eller alvorlig personskade**.



FORSIGTIG: Angiver en potentielt farlig situation, der medmindre den undgås, **kan** resultere i **mindre eller moderat personskade**.

BEMÆRK: Angiver en handling, der **ikke er forbundet med personskade**, men som **kan** resultere i **produktskade**.



Angiver risiko for elektrisk stød.



Angiver brandfare.

GENERELLE SIKKERHEDSADVARSLER FOR ELVÆRKTØJER



ADVARSEL: Læs alle sikkerhedsadvarsler, instruktioner, illustrationer og specifikationer, der følger med dette elværktøj. Manglende overholdelse af alle nedenstående instruktioner kan medføre elektrisk stød, brand og/eller alvorlig personskade.

2) Elektrisk Sikkerhed

- a) **Stik på elektrisk værktøj skal passe til stikkontakten. Stikket må aldrig modificeres på nogen måde. Undlad at bruge adapterstik sammen med jordforbundet elektrisk værktøj.** Umodificerede stik og dertil passende stikkontakter reducerer risikoen for elektrisk stød.
- b) **Undgå kropskontakt med jordforbundne overflader, såsom rør, radiatorer, komfurer og køleskabe.** Der er øget risiko for elektrisk stød, hvis din krop er jordforbundet.
- c) **Undlad at udsætte elektrisk værktøj for regn eller våde forhold.** Hvis der trænger vand ind i et elektrisk værktøj, øges risikoen for elektrisk stød.
- d) **Undlad at udsætte ledningen for overlast. Brug aldrig ledningen til at bære, trække værktøjet eller trække det ud af stikkontakten. Hold ledningen borte fra varme, olie, skarpe kanter og bevægelige dele.** Beskadede eller sammenfiltrede ledninger øger risikoen for elektrisk stød.
- e) **Når elektrisk værktøj benyttes udendørs, skal der anvendes en forlængerledning, som er egnet til udendørs brug.** Brug af en ledning, der er egnet til udendørs brug, reducerer risikoen for elektrisk stød.
- f) **Hvis det ikke kan undgås at betjene et elektrisk værktøj i et fugtigt område, benyt en strømforstyrer. Der er beskyttet af en fejlstrømsafbryder.** Ved at benytte en fejlstrømsafbryder reduceres risikoen for elektrisk stød.

3) Personlig Sikkerhed

- a) **Vær opmærksom, pas på hvad du foretager dig, og brug sund fornuft, når du benytter et elektrisk værktøj. Betjen ikke værktøjet, hvis du er træt, påvirket af narkotika, alkohol eller medicin.** Et øjeblik uopmærksomhed under anvendelse af et elektrisk værktøj kan forårsage alvorlig personskade.
- b) **Brug personligt sikkerhedsudstyr. Bær altid beskyttelsesbriller.** Sikkerhedsudstyr, såsom støvmaske, skridsikre sikkerhedssko, sikkerhedshjelm eller høreværn, brugt når omstændighederne foreskriver det, reducerer omfanget af personskader.

GEM ALLE ADVARSLER OG INSTRUKTIONER TIL SENERE BRUG

Termen "elværktøj" i advarslerne refererer til dit elektroniske (ledning) eller batteribetjente (trådløse) elværktøj.

1) Sikkerhed i Arbejdsområdet

- a) **Sørg for, at arbejdsområdet er rent og godt oplyst.** Rodede eller mørke områder giver anledning til ulykker.
- b) **Undlad at benytte elektrisk værktøj i en eksplosionsfarlig atmosfære, som f.eks. ved tilstedeværelsen af brændbare væsker, gasser eller støv.** Elværktøj danner gnister, der kan antænde støv eller dampe.

- c) **Undgå utilsigtet start. Sørg for, at der er slukket for kontakten, inden værktøjet tilsluttes en strømkilde og/eller batterienhed, samles op eller bæres.** Når elektrisk værktøj bæres med fingeren på kontakten eller tilsluttes, når kontakten er tændt, giver det anledning til ulykker.
- d) **Fjern eventuelle justerings- eller skruenøgler, før det elektriske værktøj startes.** En skruenøgle eller anden nøgle, der bliver siddende på en roterende del af elektrisk værktøj, kan give anledning til personskade.
- e) **Undlad at række for langt. Hold hele tiden en god fodstilling og balance.** Dette giver bedre kontrol af det elektriske værktøj, når uventede situationer opstår.
- f) **Bær hensigtsmæssig påklædning. Bær ikke løst tøj eller smykker. Hold dit hår, tøj og handsker væk fra bevægelige dele.** Løstsiddende tøj, smykker eller langt hår kan blive fanget i bevægelige dele.
- g) **Hvis der anvendes støvudsugnings- eller støvopsamlingsudstyr, skal dette tilsluttes og anvendes rigtigt.** Anvendelse af støvopsamlingsudstyr kan begrænse farer forårsaget af støv.
- h) **Lad ikke erfaringer fra hyppig brug af værktøjer medføre, at du bliver selvtilfreds og ignorerer sikkerhedsprincipperne for værktøjerne.** En skodesløs handling kan forårsage alvorlig skade i en brøkdelt af et sekund.

4) Anvendelse og Vedligeholdelse af Elektrisk Værktøj

- a) **Undlad at bruge magt over for det elektriske værktøj. Brug det værktøj, der er bedst egnet til det arbejde, der skal udføres.** Værktøjet vil klare opgaven bedre og mere sikkert med den ydelse, som det er beregnet til.
- b) **Undlad at benytte elektrisk værktøj, hvis kontakten ikke tænder og slukker for det.** Alt elektrisk værktøj, der ikke kan kontrolleres med kontakten, er farligt og skal repareres.
- c) **Træk stikket ud af stikkontakten og/eller batterienheden, hvis aftagelig, fra det elektriske værktøj, før det elektriske værktøj justeres, dets tilbehør udskiftes, eller det stilles til opbevaring.** Sådanne forebyggende sikkerhedsforanstaltninger mindsker risikoen for, at værktøjet startes utilsigtet.
- d) **Opbevar elektrisk værktøj uden for rækkevidde af børn, og tillad ikke personer, som ikke er bekendt med dette elektriske værktøj eller disse instruktioner, at betjene værktøjet.** Elektrisk værktøj er farligt i hænderne på personer, som ikke er instrueret i brugen deraf.
- e) **Vedligeholdelse af elektrisk værktøj. Undersøg om bevægelige dele sidder skævt, binder eller er gået itu såvel som andre forhold, der kan påvirke betjeningen af værktøjet. Hvis det elektriske værktøj er beskadiget, skal det repareres før brug.** Mange ulykker er forårsaget af dårligt vedligeholdt værktøj.

- f) **Hold skæreværktøj skarpe og rene.** Ordentligt vedligeholdt skæreværktøj med skarpe skærekanter har mindre tilbøjelighed til at binde og er lettere at styre.
- g) **Brug elektrisk værktøj, tilbehør, bor, osv. i overensstemmelse med disse instruktioner, idet der tages hensyn til arbejdsforholdene og den opgave, som skal udføres.** Brug af elektrisk værktøj til andre opgaver end dem, det er beregnet til, kan resultere i en farlig situation.
- h) **Hold håndtag og håndtagsflader tørre, rene og fri for olie og smørelse.** Glatte håndtag og grebflader giver ikke mulighed for sikker håndtering og styring af værktøjet i uventede situationer.

5) Anvendelse og Vedligeholdelse af Batteri

- a) **Må kun genoplades med den oplader, som er angivet af fabrikanten.** En oplader, der er beregnet til en bestemt type batteripakke, kan udgøre en brandskade, hvis den bruges med en anden type batteripakke.
- b) **Brug kun elektrisk værktøj med de batteripakker, der er beregnet til hver enkelt type.** Brug af andre batteripakker kan skabe risiko for personskade og brand.
- c) **Når en batteripakke ikke er i brug, skal den holdes borte fra andre metalgenstande, såsom papirclips, mønter, nøgler, søm, skruer og andre små metalgenstande, der kan danne forbindelse mellem to elektriske kontaktflader.** Kortslutninger mellem batterikontakter kan forårsage forbrænding eller brand.
- d) **Hvis en batteripakke udsættes for overlast, kan der sive væske ud. Undgå kontakt. Hvis væsken berøres ved et tilfælde, skal der skylles med masser af vand. Hvis der kommer væske i øjnene, skal der desuden søges lægehjælp.** Batterivæske kan forårsage irritation eller forbrænding.
- e) **Anvend ikke en batteripakke eller et værktøj, der er beskadiget eller ændret.** Beskadigede eller ændrede batterier kan udvise uforudsigelig adfærd og resultere i brand, eksplosion eller risiko for skader.
- f) **Udsæt ikke en batteripakke eller et værktøj for ild eller meget varme temperaturer.** Udsættelse for ild eller temperaturer over 130 °C kan medføre en eksplosion.
- g) **Følg alle opladningsinstruktionerne og oplad ikke batteripakken eller værktøjet uden for det temperaturområde, der er anført i instruktionerne.** Forkert opladning eller opladning ved temperaturer uden for det specificerede område kan beskadige batteriet og øge risikoen for brand.

6) Service

- a) **Elektrisk værktøj skal serviceres af en kvalificeret servicetekniker, som udelukkende benytter identiske reservedele.** Derved sikres det, at værktøjets driftssikkerhed opretholdes.
- b) **Udfør aldrig service på beskadigede batteripakker.** Service på batteripakker bør kun udføres af producenten eller autoriserede serviceudbydere.

EKSTRA SPECIELLE SIKKERHEDSREGLER

Fælles sikkerhedsadvarsler til slibning, stålborstning eller slibeskæring

- a) *Dette elværktøj er beregnet til at fungere som en slibemaskine, pudsemaskine, stålborste eller afstikkerværktøj. Læs alle sikkerhedsadvarsler, instruktioner, illustrationer og specifikationer, der følger med dette elværktøj. Manglende overholdelse af alle nedenstående instruktioner kan medføre elektrisk stød, brand og/eller alvorlige kvæstelser.*
- b) *Det anbefales ikke at polere og slibe med dette elværktøj. Anden brug end den, elværktøjet er fremstillet til, kan udgøre en fare og forårsage kvæstelser.*
- c) *Du må ikke ændre dette elværktøj til at fungere på en måde, som ikke er specifikt designet og specificeret af værktøjsfabrikanten. En sådan ændring kan føre til tab af kontrol og forårsage alvorlig personskade.*
- d) *Anvend ikke tilbehør, der ikke er specielt designet til værktøjet og anbefalet af producenten. Blot fordi tilbehøret kan påsættes værktøjet, garanterer det ikke sikker betjening.*
- e) *Tilbehørets nominelle hastighed skal mindst svare til den maksimale hastighed, der er markeret på elværktøjet. Tilbehør, der kører hurtigere end dets nominelle hastighed, kan gå itu og flyve væk.*
- f) *Tilbehørets udvendige diameter og tykkelse skal ligge inden for elværktøjets nominelle kapacitet. Tilbehør af ukorrekt størrelse kan ikke opbevares eller kontrolleres korrekt.*
- g) *Dimensionerne på tilbehørets montering skal passe til dimensionerne på monteringsbeslaget på elværktøjet. Tilbehør, der ikke matcher med el-værktøjets monterede hardware, vil køre ud af balance, vibrere for meget og kan medføre tab af kontrol.*
- h) *Brug ikke beskadiget tilbehør. Før brug af tilbehør undersøges f.eks. slibehjul for skår og revner, støttepuder for revner eller slid og stålborstefor løse eller revnede tråde. Hvis elværktøjet eller tilbehøret tabs, bør det undersøges for skade, eller der bør monteres ubeskadiget tilbehør. Efter undersøgelse og montering af tilbehør placeres du og tilskuere væk fra tilbehørets rotationsplan, og elværktøjet køres ved maksimal tomgangshastighed i et minut. Beskadiget tilbehør vil normalt gå i stykker under denne testkørsel.*
- i) *Brug personlige værnemidler. Afhængig af brugen bør du anvende ansigtsskærm eller beskyttelsesbriller. Hvis det er nødvendigt, skal du anvende støvmaske, hørebeskyttelse, handsker og et arbejdsforklæde, der kan modstå småt slibemateriale eller arbejdssemnefragmenter. Øjenbeskyttelsen skal kunne stoppe flyvende fremmedlegemer, der opstår som følge af de forskellige betjening. Støvmasken eller åndedrætsværnet skal*

kunne filtrere partikler, der frembringes som følge af din betjening. Forlænget eksponering for høj, intens støj kan forårsage høreskader.

- j) *Hold omkringstånde på sikker afstand af arbejdsområdet. Folk, der befinder sig i arbejdsområdet, skal anvende personlig beskyttelsesudstyr. Fragmenter af arbejdssemnet eller ødelagt tilbehør kan flyve afsted og forårsage skade uden for det umiddelbare arbejdsområde.*
- k) *Hold kun i el-værktøjets isolerede gribeblader, hvis der er risiko for, at skæreværktøjet kommer i kontakt med skjulte ledninger. Kommer skæreværktøjet i kontakt med en strømførende ledning, kan blotlagte metaldele på el-værktøjet gøres strømførende og give stød til brugeren.*
- l) *Læg aldrig el-værktøjet fra dig, før tilbehøret er helt stoppet. Det roterende tilbehør kan gribe fast i overfladen, og du kan miste kontrollen over elværktøjet.*
- m) *Start ikke elværktøjet, mens du bærer det på dig. Utilsigtet kontakt med det roterende tilbehør kan hænge fast i dit tøj og efterfølgende ind i huden.*
- n) *Rengør værktøjets luftpuller med jævne mellemrum. Motorens ventilator vil trække støv ind i kabinettet, og for megen akkumulering af metalstykker kan udgøre en elektrisk fare.*
- o) *Betjen ikke elværktøjet nær brændbare materialer. Gnister kan antænde disse materialer.*
- p) *Anvend ikke tilbehør, der kræver kølevæske. Brug af vand eller anden kølevæske kan resultere i livsfarligt elektrisk stød.*

YDERLIGERE SIKKERHEDSFORSKRIFTER FOR ALLE OPERATIONER

Tilbageslag og relaterede advarsler

Tilbageslag er en pludselig reaktion på et fastklemt eller blokeret slibehjul, støttepude, børste eller andet tilbehør. Klemning eller blokering forårsager hurtigt blokering af det roterende tilbehør, der gør, at det ukontrollerede elværktøj kører i modsat retning af tilbehørets rotation på det sted, det er fastkørt.

F.eks. hvis et slibehjul er fastklemt eller blokeret af arbejdssemnet, kan kanten af hjulet, der er på vej ind i det spidse punkt, grave sig ind i overfladen på materialet og forårsage, at hjulet arbejder sig ud eller falder ud. Hjulet kan enten gå imod eller væk fra operatoren, afhængig af hjulets bevægelsesretning ved fastklemningspunktet. Slibehjul kan også gå i stykker under disse forhold.

Et tilbageslag opstår som følge af forkert brug eller ved misbrug af værktøjet. Det kan undgås ved at følge nedenstående forholdsregler:

- a) *Hold godt fast om elværktøjet, og placer kroppen og armen, så du kan modstå tilbageslagskraften. Anvend altid ekstrahåndtaget, hvis det medfølger, for maksimal kontrol over tilbageslag eller momentreaktion under opstart. Operatøren kan kontrollere momentreaktioner eller tilbageslagets styrke, hvis der tages korrekte forholdsregler.*

- b) **Anbring aldrig hånden nær det roterende tilbehør.** Tilbehøret kan slå tilbage over din hånd.
- c) **Placer ikke kroppen i området, hvor elværktøjet bevæger sig hen, hvis der opstår tilbageslag.** Tilbageslag vil drive værktøjet frem i den modsatte retning af hjulets bevægelse ved blokeringspunktet.
- d) **Vær særlig opmærksom ved arbejde på hjørner, skarpe kanter osv. Undgå at tilbehøret hopper eller blokeres.** Hjørner, skarpe kanter eller bump har en tendens til at blokere det roterende tilbehør og kan forårsage mangel på kontrol eller tilbageslag.
- e) **Fastgør ikke en savkæde, en træskæreklinge, et segmenteret diamanthjul med et perifert mellemrum på over 10 mm eller et savblad medtænder.** Sådanne klinger forårsager ofte tilbageslag og mangel på kontrol.

Sikkerhedsadvarsler, der er specifikke for slibnings- og afskæringsfunktioner

- a) **Anvend kun skivetyper, der er anbefalet til dit elværktøj og den specifikke skærm, som er designet til den valgte skive.** Hjul, der ikke er fremstillet til værktøjet, kan ikke afskærmes korrekt og er usikre.
- b) **Slibefladen på hjul med forsænket midterdel skal monteres under skærmerkantens flade.** Et hjul, der ikke er monteret korrekt, og som projekteres gennem fladen på kanten af beskyttelsesskærmen, kan ikke beskyttes tilstrækkeligt.
- c) **Skærmen skal fastgøres sikkert til elværktøjet og placeres, så mindst muligt af hjulet blotlægges mod brugeren for at opnå maksimale sikkerhed.** Beskyttelsesskærmen hjælper med til at beskytte operatøren mod hjulfragmenter og utilsigtet kontakt med hjulet og gnister, som kan antænde tøjet.
- d) **Hjul må kun benyttes til anbefalede anvendelser. Eksempelvis: slib ikke med siden af afskæringshjulet. Slibeskæringshjul er tilsigtet perifer slibning.** Sidekraft på disse hjul kan ødelægge dem.
- e) **Brug altid ubeskadigede hjulflanger, der har korrekt størrelse og form til det valgte hjul. Korrekte hjulflanger støtter hjulet og reducerer dermed muligheden for hjulskade.** Flanger til skærehjul kan være forskellige fra slibehjulflanger.
- f) **Brug ikke slidte hjul fra større elværktøjer.** Hjul, der er beregnet til større elværktøjer, er ikke egnet til det lille værktøjs høje hastighed og kan sprænges.
- g) **Når du bruger hjul med dobbelt anvendelse, skal du altid bruge den korrekte beskyttelsesskærm til den anvendelse, der skal udføres.** Hvis der ikke anvendes den korrekte afskærmning, kan det være, at den ønskede afskærmning ikke opnås, hvilket kan føre til alvorlig personskade.

Ekstra sikkerhedsadvarsler, der er specifikke for afskæringsfunktioner

- a) **Bloker ikke afskæringshjulet, og tryk ikke for kraftigt. Forsøg ikke at foretage et for dybt**

snit. Overbelastning af hjulet øger belastningen og følsomheden for drejning eller binding af hjulet i snittet og muligheden for tilbageslag eller hjulskade.

- b) **Placer ikke kroppen på linje med eller bag det roterende hjul.** Når hjulet bevæger sig væk fra kroppen, kan det mulige tilbageslag drive hjulet og elværktøjet direkte mod dig.
- c) **Når hjulet er fastklemt, eller når du afbryder et snit af en eller anden grund, skal du slukke for elværktøjet og holde det ubevægeligt, indtil hjulet stopper helt. Forsøg aldrig at fjerne hjulet fra snittet, mens hjulet er i bevægelse, da der ellers kan forekomme et tilbageslag.** Find ud af, hvorfor hjulet har sat sig fast, og træf passende forholdsregler, så det ikke kan ske igen.
- d) **Genstart ikke snittet i arbejdsemnet. Lad hjulet nå fuld hastighed og sæt det derefter forsigtigt ind i snittet.** Hjulet kan eventuelt binde, arbejde sig ud af arbejdsemnet eller forårsage tilbageslag, hvis elværktøjet startes i arbejdsemnet.
- e) **Støttepaneler eller andet arbejdsemne af overdreven størrelse for at minimere risikoen for hjulfastklemmelse og tilbageslag. Store arbejdsemner har en tendens til at synke under deres egen vægt.** Arbejdsemnet skal afstøttes på begge sider af hjulet, både i nærheden af skærelinjen og ved arbejdsemnets kant.
- f) **Vær især forsigtig, hvis der skal udføres et "lommensnit" i et uoverskueligt område, f.eks. i en eksisterende væg.** Hjulet, der skal dykke ned, kan skære gas- eller vandrør, elektriske ledninger eller genstande, der kan forårsage tilbageslag.
- g) **Forsøg ikke at foretage kurvet skæring.** Overbelastning af diamanthjulet øger belastningen og følsomheden for drejning eller binding af diamanthjulet i snittet og muligheden for tilbageslag eller hjulskade, som kan føre til alvorlig personskade.

Yderligere sikkerhedsvejledninger for slibning med slibepapir

- a) **Brug slibepapir af den rette størrelse. Følg producentens anbefalinger angående valg af slibepapir.** Slibepapir, der går ud over slibepuden, udgør en fare for flænsning og kan forårsage blokering eller flænsning af disken eller tilbageslag.

Yderligere sikkerhedsvejledninger for stålborstning

- a) **Vær opmærksom på, at ståltråde slynges ud af børsten selv under almindelig funktion. Overbelast ikke ståltrådene ved at lægge for meget tryk på børsten.** Stålhårene kan nemt trænge gennem tyndt tøj og/eller hud.
- b) **Hvis der anbefales en skærm til stålborstning, må tråd hjulet eller -børsten og skærmen ikke kunne forstyrre hinanden.** Stålhjul eller børster kan udvides i diameter pga. af arbejds- og centrifugale kræfter.

Ekstra specielle sikkerhedsregler for slibemaskiner

- Brug ikke type 11-(konisk kopskive) hjul på dette værktøj.** Anvendelse af uhensigtsmæssigt tilbehør kan forårsage personskader.
- Anvend altid sidehåndtag. Spænd håndtaget sikkert.** Sidehåndtaget skal altid bruges for hele tiden at have kontrol over værktøjet.
- Når der anvendes segmenterede diamant-hjul, må der kun anvendes diamant-hjul med en perifer spalte på højst 10 mm og en negativ skråningsvinkel.** (se Yderligere oplysninger til oversigt over beskyttelsesskærme og tilbehør.)

Restrisici

På trods af overholdelsen af de relevante sikkerhedsregler og brug af sikkerhedsudstyr kan visse restrisici ikke undgås. Disse omfatter:

- Hørenedsættelse.
- Risiko for personskade som følge af flyvende partikler.
- Risiko for forbrænding ved at røre ved tilbehør, der bliver varmt under betjening.
- Risiko for personskade som følge af forlænget brug.

GEM DISSE INSTRUKTIONER

Opladere

DEWALT oplader kræver ingen justering, og er designet til at være så nemme som muligt at betjene.

El-sikkerhed

Elmotoren er kun designet til én spænding. Kontrollér altid, at batteripakkens spænding svarer til spændingen på mærkepladen. Sørg også for at spændingen på din oplader svarer til spændingen på dit værktøj.



Din DEWALT-oplader er dobbeltisoleret i overensstemmelse med EN60335; derfor er det ikke nødvendigt med en jordledning.





Hvis forsyningsledningen er beskadiget, må den kun udskiftes af DEWALT eller et autoriseret serviceværksted.

Brug af forlængerledning

En forlængerledning bør ikke anvendes, undtagen det er absolut nødvendigt. Brug en godkendt forlængerledning, som er egnet til din opladers indgangsstrøm (se **Tekniske Data**). Den minimale lederstørrelse er 1 mm²; den maksimale længde er 30 m. Ved brug af en ledningstrømle skal ledningen altid rulles helt ud.

Vigtige sikkerhedsinstruktioner for alle batteriopladere

GEM DISSE INSTRUKTIONER: Denne vejledning indeholder vigtige sikkerheds- og driftsinstruktioner for kompatible batteriopladere (se **Tekniske Data**). Før du bruger opladeren, læs alle instruktioner og de sikkerhedsmæssige afmærkninger på opladeren, batteripakken og produktet.

-  **ADVARSEL:** Risiko for elektrisk stød. Lad ikke nogen flydende væsker komme ind i opladeren. Det kan resultere i et elektrisk stød.
-  **ADVARSEL:** Vi anbefaler at bruge en fejlstrømsbeskyttelse med en nominal fejlstrøm på 30 mA eller derunder.
-  **FORSIGTIG:** Risiko for brand. For at reducere risikoen for personskade må du kun oplade DEWALT opladelige batterier. Andre batterityper kan eksplodere og forårsage personskader.
-  **FORSIGTIG:** Børn skal overvåges for at sikre, at de ikke leger med udstyret.
BEMÆRK: Under bestemte forhold, når opladeren er tilsluttet til strømforsyningen, kan blotlagte opladerkontakter blive kortslettet af fremmede materialer. Fremmede materialer af en ledende art som for eksempel, men ikke begrænset til ståluld, aluminiumsfolie eller anden koncentration af metalliske partikler skal holdes på afstand af opladerens huller. Tag altid stikket til opladeren ud fra kontakten, når der ikke er indsat en batteripakke. Tag stikket til opladeren ud før forsøg på at rengøre den.
- **Forsøg IKKE at oplade batteripakken med andre opladere end opladerne i denne vejledning.** Opladeren og batteripakken er specielt designet til at arbejde sammen.
- **Disse opladere er ikke beregnet til andre formål end opladning af DEWALT genopladelige batterier.** Alle andre anvendelser kan medføre risiko for brand, elektrisk stød eller livsfarlige elektriske stød.
- **Udsæt ikke opladeren for regn eller sne.**
- **Træk i stikket i stedet for ledningen, når opladeren frakobles.** Dette vil reducere risikoen for beskadigelse af elstikket og ledningen.
- **Kontrollér, at ledningen er placeret således, at der ikke trædes på den, faldes over den, eller den på anden måde udsættes for skader eller stress.**
- **Brug ikke en forlængerledning, med mindre det er absolut nødvendigt.** Anvendelse af en ukorrekt forlængerledning kan resultere i risiko for brand, elektrisk stød eller livsfarlige elektriske stød.
- **Anbring ikke noget oven på opladeren eller anbring opladeren på et blødt underlag, der kan blokere ventilationshullerne og medføre for megen intern varme.** Anbring opladeren på afstand af alle varmekilder. Opladeren ventileres gennem huller i toppen og bunden af huset.
- **Brug ikke opladeren med beskadiget ledning eller stik** –få dem udskiftet med det samme.
- **Brug ikke opladeren, hvis den har fået et hårdt slag, er blevet tabt eller blevet beskadiget på anden vis.** Tag den med til et autoriseret værksted.
- **Demontér ikke opladeren, tag den med til et autoriseret værksted, når service eller reparation er påkrævet.** Ukorrekt genmontering kan medføre risiko for elektrisk stød, livsfarlige elektriske stød eller brand.

- Hvis ledningen beskadiges, skal den omgående udskiftes af producenten, hans forhandler eller lignende kvalificeret person for at forebygge enhver risiko.
- **Tag stikket til opladeren ud af kontakten inden forsøg på rengøring. Dette vil reducere risikoen for elektrisk stød.** Fjernelse af batteripakken vil ikke reducere denne risiko.
- Forsøg **ALDRIG** at forbinde to opladere med hinanden.
- **Opladeren er udformet til at fungere på en almindelig 230V stikkontakt. Forsøg ikke at bruge den med en anden strømstyrke.** Dette gælder ikke for opladere til køretøjer.





Opladning af et batteri (Fig. B)

1. Tilslut opladeren til en passende stikkontakt før batteripakken sættes i.
2. Indsæt batteripakken **10** i opladeren og kontrollér, at pakken sidder godt fast i opladeren. Det røde (opladnings) lys vil blinke hele tiden og angive, at opladningsprocessen er startet.
3. Når opladningen er færdig, vil det blive angivet af den røde lampe, som vil lyse konstant på ON. Batteripakken er fuldt opladet og kan nu anvendes eller kan efterlades i opladeren. For at fjerne batteripakken fra opladeren skal du trykke på batteriudløserknappen **11** på batteripakken.

BEMÆRK: For at sikre maksimal ydeevne og levetid for Li-Ion batteripakker skal batteripakken lades helt op, før den anvendes første gang.

Betjening af oplader

Se indikatorerne nedenfor for batteripakkens opladestatus.

Ladeindikatorer		
	Opladning	
	Helt opladet	
	Varm/kold pakkeforsinkelse*	

*Det røde lys vil fortsætte med at blinke, men et gult indikatorlys vil blive tændt under denne handling. Når batteripakken har opnået en passende temperatur, vil det gule lys blive slukket, og opladeren vil genoptage opladningsproceduren.

Kompatible oplader(e) vil ikke oplade en defekt batteripakke. Opladeren vil angive defekt batteri ved at nægte at lyse.

BEMÆRK: Dette kan også betyde et problem med opladeren.

Hvis opladeren angiver et problem, tag opladeren og batteripakken med hen til et autoriseret servicecenter for at blive kontrolleret.

Varm/kold pakkeforsinkelse

Når opladeren sporer en batteripakke, der er for varm eller for kold, starter den automatisk en varm/kold pakkeforsinkelse og indstiller opladningen, indtil batteriet har nået en passende temperatur. Opladeren skifter derefter automatisk til pakkeopladningsfunktion. Denne funktion sikrer maksimal batteripakkelevetid.

En kold batteripakke vil oplade med en lavere hastighed end en varm batteripakke. Batteripakken vil oplade ved den lavere hastighed gennem hele opladningscyklussen og vil ikke vende tilbage til maksimal opladningshastighed, selvom batteripakken varmer.

DCB118 opladeren er udstyret med en intern blæser designet til at nedkøle batteripakken. Blæseren tændes automatisk, når batteripakken trænger til at blive afkølet. Brug aldrig opladeren, hvis blæseren ikke virker korrekt, eller hvis blæseråbningerne er blokerede. Lad ikke fremmedlegemer trænge ind i opladeren.

Elektronisk beskyttelsessystem

XR Li-Ion værktøjerne er designet med et elektronisk beskyttelsessystem, der vil beskytte batteripakken imod overbelastning, overopvarmning eller dyb afladning. Værktøjet vil automatisk slå fra, hvis det elektroniske beskyttelsessystem aktiveres. Hvis dette sker, anbring lithium-ion batteripakken på opladeren, indtil den er helt opladet.

Vægmontering

Disse opladere er designet til montering på en væg, eller til at stå oprejst på et bord eller en arbejdsflade. Ved vægmontering skal opladeren anbringes inden for rækkevidde af en stikkontakt og på afstand af et hjørne eller andre forhindringer, der kan hindre luftstrømmen. Brug bagsiden af opladeren som skabelon for placering af monteringsskrueerne på væggen. Monter opladeren sikkert ved hjælp af gipsskrue (købes separat) mindst 25,4 mm langs med en skruehoveddiameter på 7-9 mm, skruet ind i træ til en optimal dybde, der efterlader ca. 5,5 mm af skruen blotlagt. Ret hullerne på bagsiden af opladeren ind efter de blotlagte skrue og skru dem helt ind i hullerne.

Instruktioner om rengøring af opladeren



ADVARSEL: Risiko for elektrisk stød. Tag stikket til opladeren ud af stikkåsen før rengøring. Snavs og fedt kan fjernes fra det ydersiden af opladeren med en klud eller en blød ikke-metallisk børste. Brug ikke vand eller rengøringsmidler. Lad aldrig væske trænge ind i værktøjet, og nedsænk aldrig dele af værktøjet i en væske.

Batteripakke

Vigtig sikkerhedsvejledning for alle batteripakker

Sørg for at oplyse katalognummer og spænding ved bestilling af nye batteripakker.

Batteripakken er ikke fuldt opladet ved levering. Læs nedenstående sikkerhedsvejledning, før batteripakke og oplader tages i brug. Følg derefter den beskrevne opladningsprocedure.

LÆS ALLE INSTRUKTIONER

- **Oplad ikke eller brug batteriet i en eksplosionsfarlig atmosfære, som f.eks. ved tilstedeværelsen af brændbare væsker, gasser eller støv.** Isætning eller udtagning af batteriet fra opladeren kan antænde støv eller dampe.
- **Tving aldrig batteripakken ind i opladeren. Foretag ikke nogen ændringer på batteripakken, så den kan passe**

ind i en ikke kompatibel oplader, da batteripakken kan blive sprængt og kan medføre personskader.

- Oplad kun batteripakker i DEWALT opladere.
- **Sprøjt IKKE** på den eller nedsænk den i vand eller andre væsker.
- **Undlad at opbevare eller bruge værktøjet og batteripakken på steder, hvor temperaturen kan falde til under 4 °C (39,2 °F) (f.eks. udendørs skure eller metalbygninger om vinteren), eller nå op på eller overskride 40 °C (104 °F) (f.eks. udendørs skure eller metalbygninger om sommeren).**
- **Brænd ikke batteripakken, selv hvis den er svært beskadiget eller helt opslidt.** Batteripakken kan eksplodere i åben ild. Der dannes giftige dampe og stoffer ved forbrænding af lithium-ion-batteripakker.
- **Hvis batteriets indhold kommer i kontakt med huden, skal området omgående vaskes med mild sæbe og vand.** Hvis batterivæske kommer i øjnene, lad vand løbe over det åbne øje i 15 minutter, eller indtil irritationen ophører. Hvis det er nødvendigt at søge lægehjælp, består batterielektrolytten af en blanding af flydende organiske karbonater og lithiumsalte.
- **Indholdet af åbnede battericeller kan forårsage luftvejsirritation.** Sørg for frisk luft. Søg lægehjælp, hvis symptomerne vedvarer.



ADVARSEL: Fare for forbrændinger. Batterivæske kan være brændbar, hvis den udsættes for gnister eller åben ild.



ADVARSEL: Forsøg aldrig at åbne batteripakken. Hvis batteripakken er revnet eller beskadiget, indsæt den ikke i opladeren. Undgå at mase, tabe eller beskadige batteripakken. Anvend ikke en batteripakke eller oplader, der har fået et hårdt slag, er blevet tabt, kørt over eller blevet beskadiget på anden vis (f.eks. stukket med en nål, slået med en hammer, trådt på). Det kan medføre elektriske chok eller livsfarlige elektriske stød. Beskadigede batteripakker skal returneres til forhandleren for genanvendelse.



ADVARSEL: Brandfare. Opbevar eller bær aldrig batteripakker, så metalgenstande kan komme i kontakt med udsatte batteriklemmer. Anbring for eksempel ikke batteripakker i forklæder, lommer, værktøjsskuffer, produktkasser, skuffer osv. med løse søm, skruer, nøgler osv.



FORSIGTIG: Når det ikke er i brug, læg værktøjet på siden på en stabil overflade, hvor det ikke vil vælte eller falde ned. Nogle værktøjer med store batteripakker vil stå lodret på batteripakken, men kan let væltes.

Transport



ADVARSEL: Brandfare. Transport af batterier kan muligvis forårsage brand, hvis batteripolerne uforvarende kommer i kontakt med ledende materialer. Ved transport af batterier sørg for, at batteriets poler er beskyttet og godt isoleret fra materialer, der kan komme i kontakt med dem og forårsage en kortslutning.

BEMÆRK: Lithium-ion-batterier bør ikke lægges i indchecket bagage.

DEWALT batterier opfylder alle gældende skibsfartsregler som foreskrevet af industrien og juridiske standarder, som omfatter FN's anbefalinger om transport af farligt gods, den internationale lufttransportforening (IATA), farligt gods regulativer, de internationale maritime farligt gods (IMDG) regler og den europæiske konvention om international transport af farligt gods ad landeveje (ADR). Lithium-ion-celler og batterier er blevet testet i henhold til afsnit 38,3 i FN's anbefalinger om tests og kriterier for transport af farligt gods.

I de fleste tilfælde vil afsendelsen af en DEWALT batteripakke være undtaget fra at blive klassificeret som et fuldt reguleret klasse 9 farligt materiale. Generelt vil det kun være forsendelser, der indeholder et lithium-ion batteri med en energivurdering på over 100 watt timer (Wh), der skal sendes som fuldt reguleret klasse 9. Alle lithium-ion batterier har en watt time vurdering markeret på pakningen. Desuden på grund af regulativers kompleksitet, anbefaler DEWALT, at man ikke sender lithium-ion-batteripakker med luftfragt uanset watt time vurdering. Forsendelser af værktøj med batterier (combo sæt) kan som eneste undtagelse sendes med luftfragt, hvis batteripakkens watt time vurdering ikke er højere end 100 watt timer.

Uanset om en forsendelse anses for at være undtaget eller fuldt reguleret, er det speditorernes ansvar at rådføre sig med de seneste regler for emballerings-, mærknings- og dokumentationskrav.

Oplysningerne i dette afsnit i vejledningen er givet i god tro og menes at være korrekte på det tidspunkt, hvor dokumentet blev oprettet. Men der gives ingen garanti, udtrykt eller underforstået. Det er købers ansvar at sikre, at vedkommendes aktiviteter er i overensstemmelse med de gældende regulativer.

Anbefalet opbevaring

1. Det bedste opbevaringssted er køligt og tørt, hvor den ikke udsættes for direkte sollys og ekstrem varme eller kulde. For optimal batteriydelse og -liv skal du opbevare batteripakker ved stuetemperatur, når de ikke er i brug.
2. For langtid opbevaring anbefales det at opbevare en fuldt opladet batteripakke et køligt, tørt sted uden for opladeren for optimale resultater.

BEMÆRK: Batteripakker bør ikke opbevares helt tomte for opladning. Batteripakken skal genoplades før brug.

Mærkater på oplader og batteripakke

Udover de piktogrammer, der anvendes i denne vejledning, kan mærkater på opladeren og batteripakken vise de følgende piktogrammer:



Læs brugsvejledningen før brug.



Se **Tekniske Data** vedrørende opladningstid.



Berør aldrig kontakflader med strømførende genstande.



Beskadigede batteripakker må ikke oplades.



Må ikke udsættes for vand.



Defekte ledninger skal udskiftes omgående.



Oplad kun mellem 4 °C og 40 °C.



Kun til indendørs brug.



Tag hensyn til miljøet ved bortskaffelse af batteripakken.



Oplad kun DEWALT batteripakker med de specielle DEWALT opladere. Opladning af andre typer batteripakker end de specielle DEWALT batterier med en DEWALT oplader, kan få dem til at sprænges eller føre til andre farlige situationer.



Destruér ikke batteripakken.

Batteritype

De følgende værktøjer skal anvendes med en batteripakke på 54 V: DCG460.

Disse batteripakker kan bruges: DCB546, DCB547, DCB547G, DCB548, DCB549. Se **Tekniske data** for flere informationer.

Pakkens indhold

Pakken indeholder:

1 Vinkelsliber

- 1 Type 41/Type A beskyttelsesskærm
- 1 Type 27/Type B beskyttelsesskærm
- 1 Sidehåndtag
- 1 Skivenøgle
- 1 Li-ion-batteripakke (modellerne C1, D1, E1, G1, H1, L1, M1, P1, Q1, S1, T1, U1, X1, Y1, Z1)
- 2 Li-ion-batteripakker (modellerne C2, D2, E2, G2, H2, L2, M2, P2, Q2, S2, T2, U2, X2, Y2, Z2)
- 3 Li-ion-batteripakker (modellerne C3, D3, E3, G3, H3, L3, M3, P3, Q3, S3, T3, U3, X3, Y3, Z3)
- 1 Brugsanvisning

BEMÆRK: Batteripakker, opladere og æsker følger ikke med N-modeller. Batteripakker og opladere følger ikke med NT-modeller. B-modeller indeholder Bluetooth®-batteripakker.

BEMÆRK: Bluetooth® mærket og logoerne er registrerede varemærker tilhørende Bluetooth®, SIG, Inc. og enhver form for brug af disse mærker af DEWALT er under licens. Andre varemærker og handelsnavne tilhører deres respektive ejere.

- *Kontroller for eventuelle skader på værktøjet, dele og tilbehør, der kan være opstået under transport.*
- *Tag dig god tid til grundigt at læse og forstå denne brugsanvisning før brug.*

Piktogrammer på værktøjet

Følgende piktogrammer findes på værktøjet:



Læs betjeningsvejledningen før brug.



Bær høreværn.



Bær øjenværn.



Skal altid betjenes med to hænder.



Anvend ikke beskyttelseskærmen til afskæringsopgaver.



Elektronisk bremse.

Datkodeposition (Fig. E)

Datokoden **14**, der også inkluderer produktionsåret, er trykt på gearkassen.

Eksempel:

2022 XX XX

Produktionsår og -uge

Beskrivelse (Fig. A)



ADVARSEL: Du skal aldrig modificere elværktøjet eller dele af det. Det kan medføre skade eller personskade.

- 1 Udløserkontakt
- 2 Startspærregreb
- 3 Spindellåseknop
- 4 Spindel
- 5 Ekstrahåndtag
- 6 Bagflange uden gevind (fastgjort til spindlen)
- 7 Låseflange
- 8 Type 27/Type B beskyttelsesskærm 230 mm
- 9 Beskyttelsesskærmens udløsergreb
- 10 Batteripakke
- 11 Batteriets udløsningsknop
- 12 Hovedhåndtag
- 13 LED-indikator for tung belastning

Tilsigtet anvendelse

Din ledningsfri vinkelsliber er konstrueret til professionel DCG460 skæring, slibning og opgaver med stålborste.

Må **IKKE** anvendes under våde forhold eller i nærheden af brændbare væsker eller gasser.

Denne ledningsfrie vinkelsliber er et professionelt elværktøj.

LAD IKKE børn komme i kontakt med værktøjet. Uerfarne brugere må ikke anvende dette værktøj uden opsyn.

- **Små børn og svagelige personer.** Dette værktøj er ikke beregnet til at blive brugt af små børn og personer med fysisk eller psykisk funktionsnedsættelse uden opsyn.

- Dette produkt er ikke beregnet til at blive brugt af personer (inklusive børn) med nedsatte fysiske, sensoriske eller mentale evner, eller som mangler erfaring, kendskab eller færdigheder, medmindre de er under opsyn af en person, der er ansvarlig for deres sikkerhed. Børn må aldrig efterlades alene med dette produkt.

SAMLING OG JUSTERINGER



ADVARSEL: For at reducere risikoen for personskade skal du slukke for, og afbryde batteripakken inden der foretages justeringer, eller der fjernes/monteres tilbehør eller ekstraudstyr. En utilsigtet start kan forårsage kvæstelser.



ADVARSEL: Anvend kun DEWALT-batteripakker og -opladere.

Funktioner

E-Clutch™

Denne enhed er udstyret med en E-Clutch™ (elektronisk kobling), som i tilfælde af høj belastning slukker for enheden for at reducere reaktionsmomentet for brugeren. Der skal tændes og slukkes for kontakten (slå til og fra) for at genstarte værktøjet.

Kickback Brake™

Når der registreres afklemning, blokering eller opbinding, aktiveres den elektroniske bremse med maksimal kraft for hurtigt at stoppe hjulet, reducere vinkelsliberens bevægelse og slukke for vinkelsliberen. Afbryderen skal skiftes (tændes og slukkes) for at genstarte værktøjet.

Power-OFF™ overbelastningsbeskyttelse

Motorens strømforsyning vil blive reduceret i tilfælde af overbelastning af motoren. Med fortsat overbelastning af motoren vil værktøjet slå fra. Der skal tændes og slukkes for kontakten (slå til og fra) for at genstarte værktøjet. Værktøjet vil slå fra, hver gang den aktuelle belastning når den aktuelle overbelastningsværdi (motorens sammenbrændingspunkt). Hvis der fortsat er nedlukninger på grund af overbelastning, skal du anvende mindre kraft/vægt på værktøjet, indtil værktøjet virker uden aktivering af overbelastningen.

Elektronisk blød start

Denne funktion begrænser den indledende opstartshastighed, så værktøjet kan opbygge fuld hastighed gradvist over en periode på 1 sekund.

Isætning og udtagning af batteripakke fra værktøjet (Fig. B)

BEMÆRK: Kontrollér, at din batteripakke **10** er helt opladet.

Sådan installeres batteripakken i værktøjets håndtag

1. Batteripakken skal udrettes ift. skinnerne inde i værktøjets håndtag (Fig. B).
2. Skub det ind i håndtaget, indtil batteripakken sidder godt fast i værktøjet og sørg for at du hører, at den klikker på plads.

Sådan fjernes batteripakken fra værktøjet

1. Tryk på batteriets udløserknap **11** og træk batteripakken ud af værktøjets håndtag med en fast bevægelse.
2. Isæt batteripakken i opladeren som beskrevet i opladerafsnittet i denne vejledning.

Batteripakker til indikator (Fig. B)

Nogle DEWALT batteripakker har en indikatormåler, som består af tre grønne LED-lamper, der angiver det resterende opladningsniveau i batteripakken.

Du aktiverer indikatoren ved at trykke på og holde indikatorknappen **15** nede. En kombination af de tre grønne LED lamper vil lyse og angive niveauet for den resterende opladning. Når niveauet for opladning i batteriet ligger under den brugbare grænse, lyser indikatoren ikke, og batteriet skal genoplades.

BEMÆRK: Indikatoren indikerer blot den resterende opladning i batteripakken. Den angiver ikke værktøjets funktionalitet og varierer afhængigt af produktkomponenter, temperatur og slutbrugeranvendelse.

Montering af ekstrahåndtag (Fig. C)



ADVARSEL: Dette håndtag SKAL TIL ENHVER TID BRUGES til at opretholde fuldstændig kontrol over værktøjet. Sørg altid for, at håndtaget er stramt.

Skrue sidehåndtaget **5** godt fast i et af de gevindskårne monteringshuller **23** på gearkassen.

Drejning af gearkassen (Fig.D)

Til forbedring af brugerkomforten vil gearkassen rotere 90° ved skæreopgaver.

1. Fjern de fire hjørneskruer (T25), der fastgør gearkassen til motorhuset.
2. Drej uden at adskille gearkassen fra motorhuset gearkassehovedet til den ønskede position.

BEMÆRK: Hvis gearkassen og motorhuset bliver adskilt med mere end 3 mm, skal værktøjet til service og genmonteres af et autoriseret DEWALT-Servicecenter. Hvis værktøjet ikke bliver sendt til service, kan der opstå fejl i motor og leje.

3. Geninstallér skruerne til at fastgøre gearkassen til motorhuset. Spænd skruerne til 3.1 Nm drejmoment. Overspænding kan få skruerne til at skrue over gevind.

Beskyttelsesskærme



FORSIGTIG: Beskyttelsesskærme skal bruges sammen med alle slibehjul, skærehjul, slibestøttehjul, stålbørster og stålhjul.

Værktøjet må kun bruges uden beskyttelsesskærm til slibning med konventionelle slibehjul. Se Fig. A for at se de beskyttelsesskærme, der leveres sammen med enheden. Nogle opgaver kan kræves indkøb af en korrekt beskyttelsesskærm fra din lokale forhandler eller autoriserede servicecenter.



FORSIGTIG: Når der anvendes en Type 1/41/Type A hjulafskærmning (afskåret) til arbejde, hvor ansigtet er udsat, kan hjulbeskyttelsen gribe fast i arbejdsemnet og forårsage dårlig kontrol.

! **FORSIGTIG:** Ved brug af Type 27/Type B (slibehjul) **hjulafskærmning** til skærearbejde med bundne slibehjul er der en øget risiko for udsættelse for gnister og partikler samt for udsættelse for skivefragmenter i tilfælde af, at skiven sprænger.

! **FORSIGTIG:** Ved brug af en Type 1/41/Type A (afskæring), Type 27/Type B (slibeskive) **hjulafskærmning** til afskæring og til arbejde, hvor ansigtet er udsat, i beton eller murværk, er der en øget risiko for udsættelse for støv og tab af kontrol, hvilket resulterer i tilbageslag.

BEMÆRK: Kantslibning og -skæring kan udføres med Type 27 hjul designet og specificeret til dette formål; 6 mm tykke hjul er konstrueret til overfladeslibning mens producentens label for tyndere Type 27 hjul skal undersøges for at se, om de kan bruges til overfladeslibning eller kun til kantslibning/-skæring. En Type 1/41/Type A (afskæring) hjulafskærmning skal bruges til alle hjul, hvor overfladeslibning er forbudt. En Type 1/41/Type A (afskæring) (tidligere kaldet Type 1/41) hjulafskærmning skal bruges til alle dobbelte formål (kombinerede slibe- og afskæringsslibehjul). Skæring kan også udføres ved at bruge et Type 1/41-hjul og en hjulafskærmning til Type 1/41/Type A afskæringsskive, tidligere kaldet Type 1/41 afskærmning.

BEMÆRK: Se **Oversigt over anvendelsesområde for tilbehør og beskyttelsesordninger** for at vælge den rigtige kombination af beskyttelse/tilbehør.

Montering og fjernelse af hjulafskærmning (Fig. E)

! **FORSIGTIG:** Beskyttelsesskærme skal bruges sammen med alle slibehjul, skærehjul, slibestøttehjul, stålborster og stålhjul. Værktøjet må kun bruges uden beskyttelsesskærm til slibning med konventionelle slibehjul. Nogle DEWALT-modeller er forsynet med en beskyttelsesskærm beregnet til brug med nedtrykte centerhjul (Type 27) og slibehjul med nav (Type 27). Den samme beskyttelsesordning er beregnet til brug med slibeklappskiver (type 27 og 29) og trådborster. Der skal anvendes en Type 1/41/Type A beskyttelsesskærm til alle skæreopgaver. Slibning med andre slibehjul end type 27 og 29 kræver andre tilbehørsbeskyttere. Monteringsvejledning til disse tilbehørsbeskyttere er inkluderet i tilbehørspakken.

1. Træk i beskyttelsesskærmens udløsergreb **9**. Ret øsknerne **17** på beskyttelsesskærmen ind efter kærverne **18** på gearkassen.
2. Skub beskyttelsesskærmen ned, indtil beskyttelsesskærmens øskner aktiveres og drejer frit i rillen på gearkassenavet.
3. Med åben lås på beskyttelsesskærmen, drej beskyttelsesskærmen **8** til den ønskede arbejdsposition. Selve beskyttelsesskærmen skal anbringes mellem spindlen og brugeren for at yde maksimal beskyttelse til brugeren.
4. Luk låsen på beskyttelsesskærmen for at sikre beskyttelsesskærmen på gearkassen. Du må ikke kunne dreje beskyttelsesordningen med hånden, når låsen er lukket. Betjen ikke slibemaskinen med en løs indstiksskærm eller klemmegreb i åben position.

5. Du demonterer beskyttelsesskærmen ved at åbne beskyttelsesskærmlåsen, dreje beskyttelsesskærmen, så pilene sidder ud for hinanden og trække beskyttelsesskærmen op.

BEMÆRK: Beskyttelsesskærmen er på forhånd indstillet fra fabrikken til diameteren på gearkassenavet. Hvis beskyttelsen efter et stykke tid bliver løs, skal du stramme justeringsskruen **19** med klemmehåndtaget i den lukkede position.

! **FORSIGTIG:** Spænd ikke fastspændingsskruen med klemmegrebet i åben position. Det kan forårsage skjult beskadigelse af beskyttelsesskærmen eller monteringsnavet.

! **FORSIGTIG:** Hvis afskærmningen ikke kan spændes med fastspændingsskruen, anvend ikke værktøjet, men tag det og afskærmningen til et serviceværksted for at få repareret eller udskiftet afskærmningen.

Flanger og hjul

! **ADVARSEL:** For at mindske risikoen for alvorlige personskader, skal duslukke enheden og fjerne batteripakken før du foretager justeringer eller fjerner/installerer tilbehør. En utilsigtet aktivering kan forårsage kvæstelser.

Montering af hjul uden nav (Fig. F, G)

! **ADVARSEL:** Hvis flangerne og/eller hjulet ikke er placeret korrekt, kan det føre til alvorlig skade (eller beskadigelse af værktøjet eller hjulet).

! **FORSIGTIG:** Inkluderede flanger skal anvendes med nedtrykket center type 27/42 slibehjul og type 1/41 skærehjul. Se **Oversigt over anvendelsesområde for tilbehør og beskyttelsesordninger** for flere oplysninger.

! **ADVARSEL:** En lukket, to-sidet skæreskive-hjulbeskytter, kaldet en Type 1/41/Type A hjulbeskytter, er påkrævet, når der bruges slibende skærehjul eller diamantbelagte skærehjul.

! **ADVARSEL:** Anvendelse af en beskadiget flange eller beskyttelsesskærm eller undladelse af at bruge en korrekt flange og beskyttelsesskærm kan resultere i skader på grund af hjulbrud og hjulkontakt. Se **Oversigt over anvendelsesområde for tilbehør og beskyttelsesordninger** for flere oplysninger.

1. Anbring værktøjet på et bord med beskyttelsesskærm opad.
2. Anbring hjulet imod støtteflangen **16**, idet du centererer hjulet på støtteflangens **6** forhøjede midte (pilot).
3. Mens du trykker på spindellåseknappen og med de runde fordybninger vendt væk fra hjulet, skrues den gevindskårne låseflange **7** på spindlen, så tappene går i indgreb med de to slidser i spindlen.
4. Mens spindellåseknappen trykkes ned, strammes den gevindskårne låseflange **7** med en skivenøgle.
5. Du demonterer hjulet ved at trykke på spindellåseknappen og løsne den gevindskårne låseflange.

Montering af slibestøtteskiver (Fig. A, H)

BEMÆRK: Anvendelse af en beskyttelsesskærm med slibningskiver, der bruger støtteskiver, ofte kaldet fiberharpiksskiver, er ikke nødvendig. Da en beskyttelsesskærm ikke er nødvendig til dette tilbehør, er det muligt, at en beskyttelsesskærm ikke passer korrekt, hvis den anvendes.



ADVARSEL: Hvis flangerne og/eller hjulet ikke er placeret korrekt, kan det føre til alvorlig skade (eller beskadigelse af værktøjet eller hjulet).



ADVARSEL: Den korrekte beskyttelsesskærm skal geninstalleres for slibehjul, skærehjul, slibestøttehjul, stålborste eller stålhjulsopgaver, efter at slibeopgaverne er afsluttede.

1. Anbring eller skær et passende støtteskivegevind **21** på spindlen.
2. Anbring slibeskiven **20** på støtteskiven **21**.
3. Mens spindellåseknappen **3**, trykkes ned, skal der skræres en klemmemøtrikgevind **22** på spindlen, og den forhøjede midte på klemmemøtrikken føres ind i midten af slibeskiven og støtteskiven.
4. Spænd klemmemøtrikken manuelt. Tryk derefter spindellåseknappen ned, mens slibeskiven drejes, indtil slibeskiven og klemmemøtrikken er tætsiddende.
5. Du demonterer hjulet ved at tage fat i og dreje støtteskiven og slibeskiven, mens du trykker på spindellåseknappen.

Montering og demontering af navhjul (Fig. I)

Navhjul installeres direkte på spindlen. Tilbehørsgevindtet skal matche spindelgevindtet.

1. Skru hjulet på spindlen **4** med hånden.
2. Tryk spindellåseknappen **3** ned og brug en skrueøgler til at spænde hjulnavet.
3. Du demonterer hjulet i omvendt rækkefølge.

BEMÆRK: Hvis du undlader at sætte hjulet korrekt på før værktøjet drejes, kan værktøjet eller hjulet blive beskadiget.

Montering af stålkopborster og stålhjul (Fig. I)



ADVARSEL: Hvis børsten/hjulet ikke er placeret korrekt, kan det føre til alvorlig skade (eller beskadigelse af værktøjet eller hjulet).



FORSIGTIG: Du nedsætter risikoen for personskade ved at bære arbejdshandsker, når du arbejder med stålborster og -hjul. De kan blive skarpe.



ADVARSEL: For at nedsætte risikoen for at beskadige værktøjet, må hjul eller børste ikke røre ved beskyttelsesskærmen, når den er monteret eller når den er i brug. Ved brug af en Type 1/41/Type A (afskæring) eller Type 27/Type B (slibeskive) hjulbeskytter med en stålborste af hjultypen med en tykkelse, der er større end den maksimale tykkelse som specificeret i **Oversigt over Anvendelsesområde for tilbehør og beskyttelsesanordninger**, kan ledningerne blive fanget i beskyttelsesskærmen, hvilket kan føre til brud på ledningerne.

Stålkopborster eller stålhjul installeres direkte på den gevindskårne spindel uden brug af flanger. Brug kun stålborster eller -hjul, der er forsynet med et gevindskåret M14nav. Dette

udstyr kan købes hos din lokale DEWALT-forhandler eller fra et autoriseret DEWALT-servicecenter.

1. Anbring værktøjet på et bord med beskyttelsesskærm opad.
2. Skru hjulet på spindlen **4** med hånden.
3. Tryk spindellåseknappen **3** ned og brug en skrueøgler på stålhjulnavet eller -børsten til at spænde hjulet.
4. Du fjerner hjulet i omvendt rækkefølge.

BEMÆRK: Du nedsætter risikoen for beskadigelse af værktøjet ved at anbringe hjulnavet korrekt, før du tænder for værktøjet.

Før brugen

- Monter beskyttelsesskærmen og den rette skive eller hjul. Brug ikke skiver eller hjul, der er meget slidte.
- Sørg for, at støtte- og låseflangen er monteret korrekt. Følg de instruktioner, der findes i **Skemaet over slibe- og skæretilbehør**.
- Sørg for, at skiven eller hjulet drejer i retning af pilene på tilbehøret og værktøjet.
- Brug ikke beskadiget tilbehør. Før brug af tilbehør undersøges f.eks. slibehjul for skår og revner, støttepuder for revner eller slid og stålborste for løse eller revnede tråde. Hvis elværktøjet eller tilbehøret tabes, bør det undersøges for skade, eller der bør monteres ubeskadiget tilbehør. Efter undersøgelse og montering af tilbehør placeres du og tilskuere væk fra tilbehørets rotationsplan, og elværktøjet køres ved maksimal tomgangshastighed i et minut. Beskadiget tilbehør vil normalt gå i stykker under denne testkørsel.

BETJENING

Brugsvejledning



ADVARSEL: Overhold altid sikkerhedsvejledningen og de gældende regler.



ADVARSEL: For at reducere risikoen for personskade, sluk og tag batteripakken af, inden der foretages justeringer eller afmontering/installation af udstyr eller tilbehør. Utsigtsigt start kan medføre kvæstelser.

Korrekt håndposition (Fig. J)



ADVARSEL: For at reducere risikoen for alvorlig personskade, skal du **ALTID** anvende den rette håndposition som vist.



ADVARSEL: For at reducere risikoen for alvorlig personskade skal du **ALTID** holde godt fast i tilfælde af en pludselig reaktion.

Korrekt håndposition kræver en hånd på hovedhåndtaget **12** og den anden hånd på ekstrahåndtaget **5**, som vist i Fig. J.

LED-indikator for tung belastning (Fig. A)

LED-indikatoren for tung belastning **13** tændes som advarsel, når værktøjet trykkes for hårdt. Hvis værktøjet fortsat bruges, efter LED-lyset tændes, kan det få værktøjet til at lukke ned eller reducere funktionstiden.

Udløserkontakt og låsegreb (Fig. A)

ADVARSEL: Før du anvender værktøjet, skal du sikre, at ekstrahåndtaget sidder godt fast.

ADVARSEL: Hold godt fast på ekstrahåndtaget og værktøjets krop for at have kontrol over værktøjet ved opstart og under brug, indtil hjulet eller tilbehøret holder op med at dreje. Sørg for, at hjulet står helt stille, før du lægger værktøjet fra dig.

1. Før at tænde for værktøjet skal du skubbe startspærregebet **2** mod enden af værktøjet og derefter trykke på udløserkontakten **1**. Værktøjet vil køre, mens der trykkes på kontakten.

2. Sluk for værktøjet ved at udløse udløserkontakten.

ADVARSEL: Lad værktøjet nå fuld hastighed, før det rører arbejdsoverfladen. Løft værktøjet fra arbejdsoverfladen, før du slukker for værktøjet.

BEMÆRK: Dette værktøj kan ikke låse udløserkontakten i ON positionen og må aldrig låses ON på nogen som helst måde.

Spindellås (Fig. I)

Spindellåsen fungerer til at forhindre spindelen i at dreje, når der monteres eller fjernes hjul. Betjen kun spindellåsen, når der er slukket for værktøjet, batteriet er taget ud, og værktøjet står helt stille.

BEMÆRK: For at reducere risikoen for skade på værktøjet, bør du ikke aktivere spindellåsen, mens værktøjet kører. Det kan resultere i skade på værktøjet, og påsat tilbehør kan falde af og eventuelt forårsage personskade.

For at aktivere låsen skal du trykke på spindellåsenappen og dreje spindelen, indtil du ikke kan dreje den længere.

Overflade- slibning, Slibning og stålborstning (Fig. K)

FORSIGTIG: Brug altid den korrekte beskyttelseskærm ifølge instruktionerne i denne vejledning.

Sådan udføres arbejde på et arbejdsemnes overflade:

1. Lad værktøjet nå fuld hastighed, før det rører arbejdsoverfladen.
2. Anvend minimum tryk på arbejdsoverfladen og lad værktøjet køre ved høj hastighed. Hastigheden ved fjernelse af materiale er højest, når værktøjet kører med høj hastighed.
3. Opbehold en passende vinkel mellem værktøjet og arbejdsoverfladen. Se skemaet i henhold til speciel funktion.

Funktion	Vinkel \angle
Slibning	20°-30°
Slibning med flapskive	5°-10°
Slibning med støtteskive	5°-15°
Stålborstning	5°-10°

4. Opbehold kontakt mellem kanten af hjulet og arbejdsoverfladen.

- Hvis der slibes, slibes med klapskiver eller der foretages stålborstning skal værktøjet bevæges kontinuerligt i en fremadrettet og tilbagegående bevægelse for at undgå at skabe udhulninger i arbejdsoverfladen.
- Hvis slibning med en støtteskive, flyt hele tiden værktøjet i en lige linje for at forhindre afbrænding og hvirvlen af arbejdsoverfladen.

BEMÆRK: Hvis du lader værktøjet hvile på arbejdsoverfladen uden bevægelse, vil det beskadige arbejdsemnet.

5. Løft værktøjet fra arbejdsoverfladen, før du slukker for værktøjet. Lad værktøjet stoppe med at rotere, før det lægges ned.

ADVARSEL: Vær ekstra omhyggelig, når du arbejder over et hjørne, da du kan opleve en pludselig og hurtig bevægelse fra slibemaskinen.

Forholdsregler der skal tages under arbejde på et lakeret emne

1. Slibning eller stålborstning af lead based paint is NOT RECOMMENDED vanwege de moeilijkheid om het verontreinigde stof te beheersen. Børn og gravide kvinder er udsat for den største risiko for blyforgiftning.
2. Da det kan være vanskeligt at finde ud af, hvorvidt en maling indeholder bly uden en kemisk analyse, anbefaler vi de følgende forholdsregler ved slibning af alle malinger:

Personlig sikkerhed

1. Ingen børn eller gravide kvinder må opholde sig i arbejdsområdet, når der foretages slibning eller stålborstning af maling, før al rengøring er afsluttet.
2. Alle personer, som kommer ind i arbejdsområder, skal bære en støvmaske eller en respirator. Filteret skal udskiftes dagligt, eller når bæreren har svært ved at trække vejret. **BEMÆRK:** Du bør udelukkende anvende støvmasker, der er beregnet til arbejde med blybaseret malingsstøv og dampe. Almindelige malingsmasker tilbyder ikke denne beskyttelse. Find den korrekte godkendte støvmaske hos din forhandler.
3. Der bør IKKE SPISES, DRIKKES eller RYGES i arbejdsområdet for at undgå at indtage forurenede malingspartikler. Arbejdere skal vaske sig og rydde op, FØR de spiser, drikker eller ryger. Der må ikke efterlades føde-, drikke- eller tobaksvarer i arbejdsområdet, hvor der kan falde støv på dem.

Miljømæssig sikkerhed

1. Maling skal fjernes på en sådan måde, at mængden af genereret støv minimeres.
2. Områder, hvor der foregår fjernelse af maling, skal forsegles med plastikildækninger på 4 mm's tykkelse.
3. Slibning skal foregå på en sådan måde, at sporing af malingsstøv uden for arbejdsområdet reduceres.

Rengøring og bortskaffelse

1. Alle overflader i arbejdsområdet skal støvsuges og rengøres grundigt hver dag, mens slibningen foregår. Støvsugerfilterposer skal hyppigt udskiftes.
2. Plastikklude skal samles sammen og bortskaffes sammen med alle støvskår eller andre bortskaffelsesrester. De skal

anbringes i forseglede affaldsbeholdere og bortskaffes ved almindelig afhentning af skrald.

Under rengøring skal børn og gravide kvinder holdes på afstand af arbejdsområdet.

- Al legetøj, vaskbare møbler og redskaber, der bruges af børn, skal vaskes omhyggeligt, før de bruges igen.

Kantslibning og -skæring (Fig. L)



ADVARSEL: Anvend ikke kantslibnings-/skæringshjul til overfladeslibningsopgaver, fordi disse hjul ikke er designet til de sidetryk, som opstår med overfladeslibning. Resultatet kan blive brud på hjulet og personskaade.



FORSIGTIG: De hjul, der bruges til kantslibning og -skæring kan knække eller få tilbageslag, hvis de bøjes eller vrides, når værktøjet bruges. Ved alle kantslibnings-/skærearbejder skal den åbne side på beskyttelsesskærmen være anbragt på afstand af brugeren.

BEMÆRK: Kantslibning-/skæring med en type 27 skive skal begrænses til fladskæring og udskæring mindre end 13 mm i dybden, når hjulet er nyt. Reducer dybden af skæringen/udskæringen i takt med nedslidningen af hjulets radius. Se **Oversigt over anvendelsesområde for tilbehør og beskyttelsesanordninger** for flere oplysninger. Kantslibning-/skæring med en type 41 skive kræver brug af en Type 1/41/Type A beskyttelsesskærm.

- Lad værktøjet nå fuld hastighed, for det rører arbejdsoverfladen.
- Anvend minimum tryk på arbejdsoverfladen og lad værktøjet køre ved høj hastighed. Slibe-/skærehastigheden er højest, når værktøjet kører med høj hastighed.
- Anbring dig, så den åbne underside på hjulet vender væk fra dig.
- Når du har startet på en skæring, og du har oprettet et indhak i arbejdsemnet, skal du ikke ændring vinklen på snittet. Ændring af vinklen vil få hjulet til at bøje og kan medføre et brud på hjulet. Kantslibehjul er ikke designet til at modstå de sidetryk, som bøjning kan frembringe.
- Løft værktøjet fra arbejdsoverfladen, før du slukker for værktøjet. Lad værktøjet stoppe med at rotere, før det lægges ned.

Trådløs værktøjskontrol (fig. A)



FORSIGTIG: Læs alle sikkerhedsadvarsler, instruktioner og specifikationer for det apparat, som er parret med værktøjet.

Dit værktøj er udstyret med en transmitter af trådløs værktøjskontrol, som gør det muligt at parre dit værktøj trådløst med en anden enhed med trådløs værktøjskontrol, f.eks. en DEWALT støvsømsamer.

For at parre dit værktøj med trådløs værktøjskontrol skal du trykke på udløserkontakten ① og knappen til parring af trådløs værktøjskontrol på den separate enhed. En LED-lampe på den separate enhed giver dig besked, når dit værktøj er blevet parret med succes.

VEDLIGEHOLDELSE

Dit elværktøj er beregnet til langvarig brug med minimal vedligeholdelse. Værktøjets fortsatte tilfredsstillende drift afhænger af korrekt vedligeholdelse og rengøring af værktøjet.



ADVARSEL: For at reducere risikoen for personskaade, sluk og tag batteripakken af, inden der foretages justeringer eller afmontering/installation af udstyr eller tilbehør. Utsigtet start kan medføre kvæstelser.

Der kan ikke udføres service på opladeren eller batteripakken.

Smøring

Dette elektriske værktøj skal ikke smøres yderligere.

Rengøring



ADVARSEL: Fare for elektrisk stød og mekanisk fare. Tag det elektriske apparat ud af strømkilden før rengøring.



ADVARSEL: For at sikre sikker og effektiv drift skal du altid holde det elektriske apparat og ventilationsåbningerne rene.



ADVARSEL: Brug aldrig opløsningsmidler eller andre kraftige kemikalier til at rengøre værktøjets ikke-metalliske dele. Disse kemikalier kan nedbryde de materialer, der bruges i disse dele. Brug en klud, der kun er fugtet med vand og mild sæbe. Lad aldrig væske trænge ind i værktøjet, og nedsænk aldrig nogen del af værktøjet i væske.

Ventilationsåbninger kan rengøres med en tør, blød ikke-metallisk børste og/eller en egnet støvsuger. Brug ikke vand eller rengøringsmidler. Bær godkendt øjenværn og godkendt støvmaske.

Valgfrit tilbehør



ADVARSEL: Eftersom andet tilbehør, end det, der tilbydes af DEWALT, ikke blevet testet med dette produkt, kan det være farligt at bruge sådant tilbehør med dette værktøj. For at reducere risikoen for tilskadekomst bør kun tilbehør anbefalet af DEWALT bruges sammen med dette produkt.



ADVARSEL: Brug ikke en limet slibeskive, hvor udløbsdatoen er overskredet (EXP), som markeret nær midten af hjulet (hvis det medfølger). Skiver, som er udløbet, er mere tilbøjelige til at briste og forårsage alvorlig personskaade. Opbevar limede slibeskiver på et tørt sted uden ekstreme temperaturer eller fugtighed. Ødelæg skiver, der er udløbet eller beskadiget, så de ikke kan bruges.

Ret henvendelse til din forhandler vedr. yderligere oplysninger mhp. det passende tilbehør.

Dette værktøj har en kapacitet på 230 mm diameter x 8 mm tykke slibe- eller skærehjul. Det er vigtigt at vælge de rigtige beskyttelsesskærme, støttehjul og flanger til brug sammen med slibemaskinetilbehør. Se **Anvendelsesområde for tilbehør og beskyttelsesanordninger** for flere oplysninger om at vælge det korrekte tilbehør.



ADVARSEL: Den nominelle hastighed for tilbehøret skal mindst være den hastighed, der anbefales på

advarselsmærkatene på værktøjet. Hjul og andet tilbehør, der kører over den nominelle hastighed, kan flyve fra hinanden og medføre personskader. Gevindskåret tilbehør skal være forsynet med et M14 nav. Alt tilbehør uden gevind skal være forsynet med et dornhul på 22 mm. Hvis ikke, kan det være designet til en rundsav og bør ikke anvendes. Anvend kun det tilbehør der er vist i **Anvendelsesområde for tilbehør og beskyttelsesanordninger** i denne brugervejledning. Mærkedata for tilbehøret skal altid være over værktøjshastighed, som vist på værktøjets navneplade.



ADVARSEL: Håndter og opbevar alle slibehjul forsigtigt for at forhindre skader fra termisk chok, varme, mekanisk skade osv. Opbevares i et tørt beskyttet område uden høj fugt, frostgrader eller ekstreme temperaturskift.

Tool Connect™ Chip (Fig. M)



ADVARSEL: For at nedsætte risikoen for alvorlig personskade skal du slå enheden fra og fjerne batteripakken inden du foretager eventuelle justeringer eller fjerner/installerer fastgørelser eller tilbehør. En utilsigtet start kan forårsage kvæstelser.

Dit værktøj er velegnet til Tool Connect™ Chip og har et sted til installation af en Tool Connect™ Chip.

Tool Connect™ Chip er en valgfri app til din smart-enhed (f.eks. en smartphone eller tablet), der opretter forbindelse til enheden, så du kan anvende mobil-appen til lagerstyringsfunktioner.

Se **Tool Connect™ Chip-instruktionsarket** for yderligere oplysninger.

Installation af Tool Connect™ Chip

1. Fjern de skruer **21**, der holder Tool Connect™ Chip-beskyttelsesdækslet **24** ind i værktøjet.
2. Fjern beskyttelsesdækslet, og indsæt Tool Connect™ Chip i den tomme lomme **25**.
3. Sørg for, at Tool Connect™ Chip flugter med huset. Fastgør den med skruerne, og stram dem.
4. Se **Tool Connect™ Chip-instruktionsarket** for yderligere instruktioner.

Miljøbeskyttelse



Særskilt bortskaftelse. Produkter og batterier mærket med dette symbol må ikke bortskaftes sammen med normalt husholdningsaffald.

Produkter og batterier indeholder materialer, der kan blive gendannet eller genanvendt og således reducere efterspørgslen efter råvarer. Genbrug venligst elektriske produkter og batterier i henhold til lokale regulativer. Yderligere informationer findes på www.2helpU.com.

Genopladelig batteripakke

Dette langtidsholdbare batteri skal udskiftes, når det ikke giver tilstrækkelig strøm til de opgaver, som tidligere let blev udført. Ved slutningen af dens tekniske levetid, kassér den med behørigt omhu for vores miljø:

- Kør batteripakken helt ned, og fjern den derefter fra værktøjet.
- Li-Ion celler er genanvendelige. Tag dem med til din forhandler eller til den lokale genbrugsplads. De indsamlede batteripakker vil blive genanvendt eller korrekt bortskaftet.

Beskyttelsesskærmstyper for DCG460

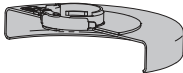
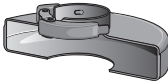
Type B (Lagt, slibning)	Type A (Lukket afskæring)
	



Beskyttelsesskærme af Type A (Type 41) er beregnet til brug med skærehjul af Type 41 (1A) og skærehjul af Type 42 (27A), der kun er mærket til afskæring. Slibning med andre hjul end Type 27 og Type 29 kræver andre tilbehørsbeskyttere. Brug altid en så lille beskyttelsesanordning som muligt, og som ikke kommer i kontakt med tilbehøret.

BEMÆRK: Hjulbeskytter af Type A (afskæring) og Type B (slibning), som tidligere blev benævnt Type 1 og Type 27 hjulbeskyttere.

Yderligere oplysninger om beskyttelseskærme og tilbehør til DCG460

Når der anvendes segmenterede diamanthjul, må der kun anvendes diamanthjul med en perifer spalte på højst 10 mm og en negativ skråningsvinkel.

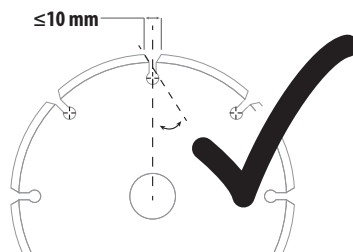
**BRUG IKKE**

Segmenterede diamanthjul med en perifer spalte på mere end 10 mm og/eller en positiv vinkel.

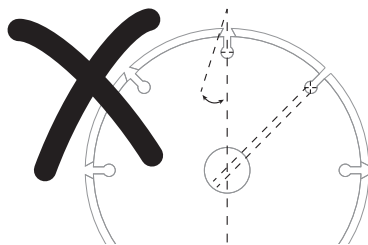

For alt tilbehør til slibning, afslibning med sandpapir og trådbørstning med hjul skal den nederste del af tilbehøret være anbragt inden for beskyttelseskabinettet med mindst 2 mm afstand til beskyttelseskabinettets nederste kant.

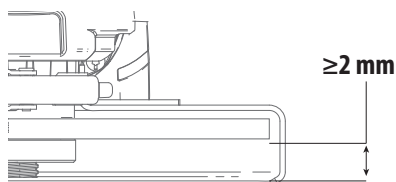











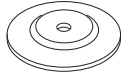



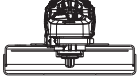
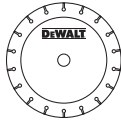

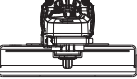
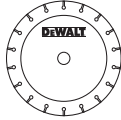

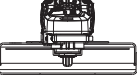

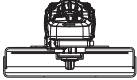
DCG460 Anvendelsesområde for tilbehør og beskyttelsesanordninger

	Tilbehørstype	Tilbehør	Beskyttelseskærm	Korrekt montering
Slibning, hvor ansigtet er udsat	SkiveType 27		 Type 27/Type B (Lavt, slibning)	¹
	SkiveType 29		 Type 27/Type B (Lavt, slibning)	¹

¹ Maks.skivetykkelse, 8 mm.

¹ Maks.skivetykkelse, 8 mm.

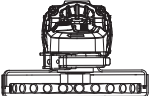
	Tilbehørstype	Tilbehør	Beskyttelseskærm	Korrekt montering
Afskæring	Skivetype 41 (1A) (metal)		 Type 1/41 Type A (Lukket afskæring)	
	Skivetype 42 (27A) (metal)		 Type 1/41 Type A (Hjulafskærmning til lukket afskæring eller murværk/ beton)	
	Skivetype 41 (1A) (murværk/beton)		 Type 1/41 Type A (Hjulafskærmning til lukket afskæring eller murværk/ beton)	
	Diamantskærehjul (metal)		 Type 1/41 Type A (Lukket afskæring)	 4
	Diamantskæreskive (murværk/beton)		 Type 1/41 Type A (Lukket afskæring)	 4
	Slibeskive til andre materialer end metal eller murværk/beton		 Type 1/41 Type A (Lukket afskæring)	
Dobbelt anvendelse (kombineret afskæring og slibning)	Slibeskive til dobbelt anvendelse		 Type 1/41 Type A (Lukket afskæring)	 1
				¹ Maks.skivetykkelse, 8 mm.
				⁴ For acceptabel diamantskive-geometri reference <i>Oversigt over anvendelsesområde for tilbehør og beskyttelsesanordninger.</i>

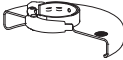
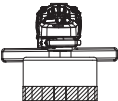
	Tilbehørstype	Tilbehør	Beskyttelseskærm	Korrekt montering
Stålbørstning	Stålbørste af skivetype		 Type 1/41/Type A eller Type 27 / Type B (lukket afskæring eller slibning)	 2, 5
	Stålbørste af koptype		 Type 27/Type B (Lavt, slibning)	 2

² Type B beskyttelseskærm (dyb) kan tilkøbes hos din lokale DeWALT forhandler eller dit autoriserede DeWALT servicecenter.

⁵ Maks. skivetykkelse, 20 mm.

² Type B beskyttelseskærm (dyb) kan tilkøbes hos din lokale DeWALT forhandler eller dit autoriserede DeWALT servicecenter.

GROSSER WINKELSCHLEIFER

DCG460

Herzlichen Glückwunsch!

Sie haben sich für ein Gerät von DEWALT entschieden. Langjährige Erfahrung, sorgfältige Produktentwicklung und Innovation machen DEWALT zu einem zuverlässigen Partner für professionelle Anwender von Elektrowerkzeugen.

Technische Daten

		DCG460
Spannung	V_{DC}	54
Typ		1
Akkutyp		Li-Ion
Max. Ausgangsleistung	W	3000
Leerlauf-Nenn Drehzahl	min^{-1}	6000
Schleifscheibendurchmesser	mm	230
Schleifscheibendicke (max.)	mm	6
Trennscheibendurchmesser	mm	230
Trennscheibendicke (max.)	mm	5
Drahtbürstendurchmesser	mm	230
Drahtbürstendicke (max.)	mm	20
Spindeldurchmesser		M14
Spindellänge	mm	17
Sender für Wireless Tool Control		
Frequenzband	MHz	433
Max. Leistung (EIRP)	mW	0,03
Gewicht (ohne Akku)	kg	4,7
Lärmwerte bzw. Vibrationswerte (Triax-Vektorsumme) gemäß EN62841-2-3:		
L_{PA} (Emissions-Schalldruckpegel)	dB(A)	88
L_{WA} (Schallleistungspegel)	dB(A)	96
K (Unsicherheit für den angegebenen Schallpegel)	dB(A)	3
Flächenschleifen		
Vibrationsemissionswert $a_{h,AG} =$	m/s^2	3,8
Messungengenauigkeit K =	m/s^2	1,5
Tellerschleifen		
Vibrationsemissionswert $a_{h,DS} =$	m/s^2	< 2,5
Messungengenauigkeit K =	m/s^2	1,5
Schleifen von Beton (180-mm-Zubehör)		
Vibrationsemissionswert $a_{h,CG} =$	m/s^2	2,8
Messungengenauigkeit K =	m/s^2	1,5
Trennschleifen		
Vibrationsemissionswert $a_{h,CO} =$	m/s^2	3,6
Messungengenauigkeit K =	m/s^2	1,5

Der in diesem Informationsblatt angegebene Vibrations- und/oder Geräuschemissionswert wurde gemäß einem standardisierten Test laut EN62841 gemessen und kann für einen Vergleich

zwischen zwei Geräten verwendet werden. Er kann zu einer vorläufigen Einschätzung der Exposition verwendet werden.



WARNUNG: Der angegebene Vibrations- und/oder Geräuschemissionswert bezieht sich auf die Hauptanwendung des Geräts. Wenn das Gerät jedoch für andere Anwendungen, mit anderem Zubehör oder schlecht gewartet eingesetzt wird, kann die Vibrations- und/oder Geräuschemission verschieden sein. Dies kann den Expositionsgrad über die Gesamtbetriebszeit erheblich erhöhen.

Eine Schätzung der Vibrations- und/oder Geräuschstärke sollte auch berücksichtigen, wie oft das Gerät ausgeschaltet wird oder über welche Zeit es zwar läuft, aber nicht wirklich in Betrieb ist. Dies kann die Exposition über die Gesamtbetriebszeit erheblich mindern.

Identifizieren Sie zusätzliche Sicherheitsmaßnahmen, um den Bediener vor den Vibrations- und/oder Geräuschauswirkungen zu schützen, wie: Erhalt des Werkzeugs und Zubehörs, Hände warm halten (wichtig in Bezug auf Vibrationen), Organisation von Arbeitsmustern.



WARNUNG: Beim Schleifen von dünnen Metallblechen oder anderen Strukturen mit großer Oberfläche, die schnell zu vibrieren beginnen, können die Gesamtgeräuschemission deutlich höher (bis zu 15 dB) als die deklarierten Geräuschemissionswerte liegen. Bei solchen Werkstücken sollten die Geräuschemissionen so weit wie möglich verhindert werden, indem geeignete Maßnahmen wie die Verwendung von schweren, flexiblen Dämpfungsmatten ergriffen werden. Die erhöhten Geräuschemissionen sind auch in Hinblick auf die Risikobewertung durch die Geräuschbelastung sowie bei der Auswahl eines angemessenen Gehörschutzes zu berücksichtigen.

EG-Konformitätserklärung

Maschinenrichtlinie und Funkgeräterichtlinie



Kleiner Akku-Winkelschleifer DCG460

DEWALT erklärt, dass diese unter **Technische Daten** beschriebenen Geräte übereinstimmen mit:

2006/42/EC, EN62841-1:2015+A11:2022, EN62841-2-3:2021+A11:2021.

Diese Produkte erfüllen auch die Richtlinie 2014/53/EU und 2011/65/EU. Für weitere Informationen kontaktieren Sie bitte DEWALT unter der folgenden Adresse, oder beachten Sie die Rückseite der Anleitung.

Der Unterzeichnete ist verantwortlich für die Zusammenstellung des technischen Dossiers und gibt diese Erklärung im Namen von DEWALT ab..

Akkus				Ladegeräte/Ladedauer (Minuten)**									
Kat #	V _{GS}	Ah	Gewicht (kg)	DCB104	DCB107	DCB112/ DCB1102	DCB113	DCB115/ DCB1104	DCB116	DCB117	DCB118	DCB132	
DCB546	18/54	6,0/2,0	1,08	60	270	170	140	90	80	40	60	90	
DCB547/G	18/54	9,0/3,0	1,46	75*	420	270	220	135*	110*	60	75*	135*	
DCB548	18/54	12,0/4,0	1,46	120	540	350	300	180	150	80	120	180	
DCB549	18/54	15,0/5,0	2,12	125	730	450	380	230	170	90	125	230	

*Datumcode 201811475B oder höher

**Die Matrix mit den Akkuladezeiten dient nur zu Referenzzwecken; die tatsächliche Ladedauer hängt von der Temperatur und dem Zustand der Akkus ab.



Markus Rempel
Vice-President Engineering, PTE-Europe
DEWALT, Richard-Klinger-Straße 11,
65510 Idstein, Deutschland
15.03.2023



WARNUNG: Zur Reduzierung der Verletzungsgefahr bitte die Bedienungsanleitung lesen.

Definitionen: Sicherheitsrichtlinien

Im Folgenden wird die Relevanz der einzelnen Warnhinweise erklärt. Bitte lesen Sie das Handbuch und achten Sie auf diese Symbole.



GEFAHR: Weist auf eine unmittelbar drohende gefährliche Situation hin, die, sofern nicht vermieden, zu tödlichen oder schweren Verletzungen führt.



WARNUNG: Weist auf eine möglicherweise gefährliche Situation hin, die, sofern nicht vermieden, zu tödlichen oder schweren Verletzungen führen kann.



VORSICHT: Weist auf eine möglicherweise gefährliche Situation hin, die, sofern nicht vermieden, u. U. zu leichten oder mittelschweren Verletzungen führen kann.

HINWEIS: Weist auf ein Verhalten hin, das nichts mit Verletzungen zu tun hat, aber, wenn es nicht vermieden wird, zu Sachschäden führen kann.



Weist auf ein Stromschlagrisiko hin.



Weist auf eine Brandgefahr hin.

ALLGEMEINE SICHERHEITSWARNHINWEISE FÜR ELEKTROWERKZEUGE



WARNUNG: Beachten Sie alle Sicherheitshinweise, Anweisungen, Darstellungen und Daten, die Sie mit dem Gerät erhalten. Wenn Sie die folgenden Anweisungen nicht beachten, kann es zu elektrischem Schlag, Feuer und/oder schweren Verletzungen kommen.

BEWAHREN SIE ALLE WARNHINWEISE UND ANWEISUNGEN ZUM SPÄTEREN NACHSCHLAGEN AUF

Der Begriff „Elektrowerkzeug“ in den Warnhinweisen bezieht sich auf Ihr netzbetriebenes Elektrowerkzeug (mit Kabel) oder auf Ihr akkubetriebenes (kabelloses) Elektrowerkzeug.

1) Sicherheit im Arbeitsbereich

- Halten Sie den Arbeitsbereich sauber und gut ausgeleuchtet.** Ausgeräumte oder dunkle Bereiche begünstigen Unfälle.
- Betreiben Sie das Elektrowerkzeug nicht in explosionsgefährdeten Umgebungen, in denen sich z. B. brennbare Flüssigkeiten, Gase oder Staub befinden.** Elektrowerkzeuge erzeugen Funken, die den Staub oder die Dämpfe entzünden können.
- Halten Sie Kinder und Zuschauer fern, während Sie ein Elektrogerät betreiben.** Ablenkung kann dazu führen, dass Sie die Kontrolle über das Gerät verlieren.

2) Elektrische Sicherheit

- Der Stecker des Elektrogerätes muss in die Steckdose passen. Ändern Sie niemals den Stecker in irgendeiner Form. Verwenden Sie keinerlei Adapterstecker an geerdeten Elektrogeräten.** Unveränderte Stecker und passende Steckdosen mindern die Gefahr eines elektrischen Schlages.
- Vermeiden Sie Körperkontakt mit geerdeten Flächen, wie Rohre, Radiatoren, Herde und Kühlgeräte.** Es besteht eine erhöhte Gefahr für einen elektrischen Schlag, wenn Ihr Körper geerdet ist.
- Setzen Sie Elektrogeräte keinem Regen oder feuchter Umgebung aus.** Wenn Wasser in das Elektrogerät eindringt, erhöht sich die Gefahr eines elektrischen Schlages.
- Überlasten Sie das Kabel nicht. Verwenden Sie niemals das Kabel, um das Elektrogerät zu tragen oder durch Ziehen vom Netz zu trennen. Halten Sie das Kabel fern von Hitze, Öl, scharfen Kanten oder beweglichen Teilen.** Beschädigte oder verhedderte Kabel erhöhen die Gefahr eines elektrischen Schlages.
- Wenn Sie ein Elektrogerät im Freien betreiben, verwenden Sie ein für den Außeneinsatz geeignetes Verlängerungskabel.** Die Verwendung von für den Außeneinsatz geeigneten Kabeln mindert die Gefahr eines elektrischen Schlages.
- Wenn der Betrieb eines Elektrogerätes in feuchter Umgebung unumgänglich ist, verwenden Sie eine durch einen Fehlerstromschutzschalter (FI-Schalter**

oder Rcd) geschützte Stromversorgung. Der Einsatz eines Fehlerstromschutzschalters mindert die Gefahr eines elektrischen Schlages.

3) Sicherheit von Personen

- a) **Seien Sie aufmerksam, achten Sie darauf, was Sie tun, und gehen Sie mit Vernunft an die Arbeit mit einem Elektrowerkzeug. Benutzen Sie kein Elektrowerkzeug, wenn Sie müde sind oder unter dem Einfluss von Drogen, Alkohol oder Medikamenten stehen.** Ein Moment der Unachtsamkeit beim Betrieb eines Elektrogerätes kann zu schweren Verletzungen führen.
- b) **Tragen Sie persönliche Schutzausrüstung und immer eine Schutzbrille.** Das Tragen persönlicher Schutzausrüstung, wie Staubmaske, rutschfeste Sicherheitsschuhe, Schutzhelm oder Gehörschutz, je nach Art und Einsatz des Elektrowerkzeuges, verringert das Risiko von Verletzungen.
- c) **Vermeiden Sie unbeabsichtigtes Starten. Vergewissern Sie sich, dass der Schalter in der AUS-Position ist, bevor Sie das Gerät an die Stromversorgung und/oder an den Akku anschließen oder wenn Sie das Gerät aufnehmen oder tragen.** Wenn Sie beim Tragen des Elektrowerkzeuges den Finger am Schalter haben oder das Gerät eingeschaltet an die Stromversorgung anschließen, kann dies zu Unfällen führen.
- d) **Entfernen Sie alle Einstellschlüssel oder Werkzeuge, bevor Sie das Elektrogerät einschalten.** Werkzeuge oder Schlüssel, die an rotierenden Teilen des Elektrogerätes angebracht sind, können zu Verletzungen führen.
- e) **Vermeiden Sie eine abnormale Körperhaltung. Sorgen Sie für einen sicheren Stand und halten Sie jederzeit das Gleichgewicht.** Dadurch können Sie das Elektrowerkzeug in unerwarteten Situationen besser kontrollieren.
- f) **Tragen Sie geeignete Kleidung. Tragen Sie keine weite Kleidung und keinen Schmuck. Halten Sie Ihre Haare, Kleidung und Handschuhe von beweglichen Teilen fern.** Lose sitzende Kleidung, Schmuck oder lange Haare können sich in den beweglichen Teilen verfangen.
- g) **Wenn Geräte für den Anschluss an eine Staubabsaugung und Staubsammlung vorgesehen sind, vergewissern Sie sich, dass diese richtig angeschlossen sind und verwendet werden.** Der Einsatz von Staubsaugern kann staubbedingte Gefahren mindern.
- h) **Vermeiden Sie, durch die häufige Nutzung des Werkzeugs in einen Trott zu verfallen und Prinzipien für die Werkzeugsicherheit zu ignorieren.** Eine unachtsame Aktion kann im Bruchteil einer Sekunde zu schweren Verletzungen führen.

4) Verwendung und Pflege des Elektrogerätes

- a) **Überlasten Sie das Elektrogerät nicht. Verwenden Sie das für Ihre Arbeit passende Elektrogerät.** Das richtige

Gerät wird die Aufgabe besser und sicherer erledigen, wenn es bestimmungsgemäß verwendet wird.

- b) **Benutzen Sie kein Elektrowerkzeug, dessen Schalter defekt ist.** Ein Elektrowerkzeug, das sich nicht mehr ein- oder ausschalten lässt, ist gefährlich und muss repariert werden.
 - c) **Trennen Sie den Stecker vom Netz und/ oder den Akku (sofern abnehmbar) vom Elektrowerkzeug, bevor Sie Einstellungen am Gerät vornehmen, Zubehör wechseln oder es aufbewahren.** Diese Vorbeugemaßnahmen mindern die Gefahr, dass das Elektrogerät unbeabsichtigt startet.
 - d) **Bewahren Sie nicht verwendete Elektrogeräte für Kinder unerreichbar auf und lassen Sie nicht zu, dass Personen ohne Erfahrung mit dem Elektrogerät oder mit diesen Anweisungen das Elektrogerät bedienen.** Elektrogeräte sind in den Händen nicht geschulter Personen gefährlich.
 - e) **Warten Sie die Elektrogeräte. Prüfen Sie, ob bewegliche Teile verzogen oder ausgeschlagen, ob Teile gebrochen oder in einem Zustand sind, der den Betrieb des Elektrogerätes beeinträchtigen kann. Bei Beschädigungen lassen Sie das Elektrogerät reparieren, bevor Sie es verwenden.** Viele Unfälle entstehen wegen mangelnder Wartung der Elektrogeräte.
 - f) **Halten Sie Schneidwerkzeuge scharf und sauber.** Richtig gewartete Schneidwerkzeuge mit scharfen Klingen blockieren seltener und sind leichter unter Kontrolle zu halten.
 - g) **Verwenden Sie Elektrogeräte, Zubehör und Einsätze (Bits) usw. gemäß diesen Anweisungen und unter Berücksichtigung der Arbeitsbedingungen und der Aufgabe.** Wenn Sie das Elektrogerät für Aufgaben verwenden, die nicht bestimmungsgemäß sind, kann dies zu gefährlichen Situationen führen.
 - h) **Halten Sie die Griffe trocken, sauber und frei von Öl und Fett.** Rutschige Griffe und Oberflächen unterbinden die sichere Bedienbarkeit und Kontrolle über das Werkzeug in unerwarteten Situationen.
- ### 5) Verwendung und Pflege von Akkugeräten
- a) **Laden Sie die Akkus nur in Ladegeräten auf, die vom Hersteller empfohlen werden.** Ein Ladegerät, das für einen bestimmten Akkutyp geeignet ist, kann zu Brandgefahr führen, wenn es mit einem anderen Akku verwendet wird.
 - b) **Verwenden Sie Elektrogeräte nur mit den speziell vorgesehenen Akkus.** Der Einsatz anderer Akkus kann zu Verletzungs- und Brandgefahr führen.
 - c) **Wenn Akkus nicht verwendet werden, halten Sie sie von anderen Metallteilen, z. B. Büroklammern, Münzen, Schlüsseln, Nägeln, Schrauben oder anderen kleinen Metallteilen fern, die eine Verbindung zwischen den Polen verursachen können.** Wenn die Akkupole kurzgeschlossen werden, kann dies zu Verbrennungen oder einem Brand führen.

- d) **Bei falscher Anwendung kann Flüssigkeit aus dem Akku austreten. Vermeiden Sie den Kontakt damit. Bei zufälligem Kontakt mit Wasser abspülen. Wenn die Flüssigkeit in die Augen kommt, nehmen Sie zusätzlich ärztliche Hilfe in Anspruch.**
Austretende Akkufflüssigkeit kann zu Hautreizungen oder Verbrennungen führen.
- e) **Verwenden Sie kein Akkupack oder Werkzeug, das beschädigt ist oder modifiziert wurde.** Beschädigte oder modifizierte Akkus können unvorhersehbare Reaktionen auslösen und zu Bränden, Explosionen oder Verletzungen führen.
- f) **Setzen Sie das Akkupack oder Werkzeug keinem Feuer oder übermäßig hohen Temperaturen aus.** Die Belastung durch Feuer oder Temperaturen über 130 °C kann zur Explosion führen.
- g) **Befolgen Sie alle Ladeanweisungen und laden Sie das Akkupack oder Werkzeug nicht außerhalb des in den Anweisungen festgelegten Temperaturbereichs auf.** Ein unsachgemäßer Ladevorgang oder Temperaturen außerhalb des festgelegten Bereichs können den Akku schädigen und die Brandgefahr erhöhen.

6) Service

- a) **Lassen Sie Ihr Elektrowerkzeug nur von qualifiziertem Fachpersonal und nur mit Original-Ersatzteilen reparieren.** Damit wird sichergestellt, dass die Sicherheit des Gerätes erhalten bleibt.
- b) **Führen Sie niemals Wartungsarbeiten an beschädigten Akkus durch.** Die Wartung von Akkupacks darf nur vom Hersteller selbst oder autorisierten Dienstleistern durchgeführt werden.

ZUSÄTZLICHE SICHERHEITSHINWEISE

Allgemeine Sicherheitshinweise für Schleif-, Schmirgel-, Drahtbürst- oder Trennschleifarbeiten Anweisungen

- a) **Dieses Elektrowerkzeug ist zu verwenden als Schleifer, Sandpapierschleifer, Drahtbürste und Trennschleifmaschine. Beachten Sie alle Sicherheitshinweise, Anweisungen, Darstellungen und Daten, die Sie mit dem Gerät erhalten.** Wenn Sie die folgenden Anweisungen nicht beachten, kann es zu elektrischem Schlag, Feuer und/oder schweren Verletzungen kommen.
- b) **Dieses Elektrowerkzeug ist nicht geeignet zum Polieren und Schneiden von Löchern.** Verwendungen, für die das Elektrowerkzeug nicht vorgesehen ist, können Gefährdungen und Verletzungen verursachen.
- c) **Bauen Sie dieses Elektrowerkzeug nicht so um, dass es auf eine Weise arbeitet, die nicht speziell vom Hersteller des Werkzeugs vorgesehen und angegeben wurde.** Ein solcher Umbau kann zum Verlust der Kontrolle führen und schwere Verletzungen verursachen.
- d) **Verwenden Sie kein Zubehör, das vom Hersteller nicht speziell für dieses Elektrowerkzeug vorgesehen und angegeben wurde.** Nur weil Sie das Zubehör an Ihrem Elektrowerkzeug befestigen können, garantiert dies keine sichere Verwendung.
- e) **Die zulässige Drehzahl des Einsatzwerkzeugs muss mindestens so hoch sein wie die auf dem Elektrowerkzeug angegebene Höchstzahl.** Zubehör, das sich schneller als zulässig dreht, kann zerbrechen und umherfliegen.
- f) **Der Außendurchmesser und die Dicke des Einsatzwerkzeugs müssen den Maßangaben Ihres Elektrowerkzeugs entsprechen.** Falsch bemessene Einsatzwerkzeuge können nicht ausreichend abgeschirmt oder kontrolliert werden.
- g) **Die Abmessungen der Zubehörfestigung müssen mit den Abmessungen der Schleifspindel des Elektrowerkzeugs übereinstimmen.** Zubehör, das nicht genau auf die Schleifspindel des Elektrowerkzeugs passt, dreht sich ungleichmäßig, vibriert sehr stark und kann zum Verlust der Kontrolle führen.
- h) **Verwenden Sie kein beschädigtes Zubehör. Kontrollieren Sie vor jeder Verwendung Einsatzwerkzeuge wie Schleifscheiben auf Absplitterungen und Risse, Schleifteller auf Risse, Verschleiß oder starke Abnutzung, Drahtbürsten auf lose oder gebrochene Drähte.** Wenn das Elektrowerkzeug oder das Einsatzwerkzeug heruntergefallen ist, überprüfen Sie, ob es beschädigt ist, oder verwenden Sie ein unbeschädigtes Einsatzwerkzeug. Wenn Sie das Einsatzwerkzeug kontrolliert und eingesetzt haben, positionieren Sie sich und in der Nähe befindliche Personen außerhalb der Ebene des rotierenden Einsatzwerkzeugs und lassen Sie das Gerät eine Minute lang mit Höchstzahl laufen. Beschädigte Einsatzwerkzeuge brechen meist in dieser Testzeit.
- i) **Verwenden Sie eine geeignete Schutzausrüstung. Verwenden Sie je nach Anwendung Vollgesichtsschutz, Augenschutz oder Schutzbrille. Soweit angemessen, tragen Sie Staubmaske, Gehörschutz, Schutzhandschuhe oder Spezialschürze, die kleine Schleif- und Materialpartikel von Ihnen fernhält.** Die Augen sollen vor herumfliegenden Fremdkörpern geschützt werden, die bei verschiedenen Anwendungen entstehen. Staub- oder Atemschutzmaske müssen den bei der jeweiligen Anwendung entstehenden Staub filtern. Wenn Sie lange lautem Lärm ausgesetzt sind, können Sie einen Hörverlust erleiden.
- j) **Halten Sie andere Personen vom Arbeitsbereich fern. Jeder, der den Arbeitsbereich betritt, muss persönliche Schutzausrüstung tragen.** Bruchstücke des Werkstücks oder gebrochener Einsatzwerkzeuge können wegfliegen und Verletzungen auch außerhalb des direkten Arbeitsbereichs verursachen.

- k) **Halten Sie das Elektrowerkzeug nur an den isolierten Griffflächen, wenn Sie Arbeiten ausführen, bei denen das Schneidwerkzeug verborgene Stromleitungen.** Der Kontakt des Schneidwerkzeugs mit einer "spannungsführenden" Leitung kann auch metallene Geräteteile "unter Spannung" setzen und zu einem elektrischen Schlag führen.
- l) **Warten Sie stets, bis das Zubehör vollständig zum Stillstand gekommen ist, bevor Sie das Gerät ablegen.** Das sich drehende Einsatzwerkzeug kann in Kontakt mit der Ablagefläche geraten, wodurch Sie die Kontrolle über das Elektrowerkzeug verlieren können.
- m) **Tragen Sie niemals ein laufendes Gerät seitlich am Körper.** Ihre Kleidung kann durch zufälligen Kontakt mit dem sich drehenden Einsatzwerkzeug erfasst werden, und das Einsatzwerkzeug sich in Ihren Körper bohren.
- n) **Reinigen Sie regelmäßig die Lüftungsschlitze Ihres Elektrowerkzeugs.** Das Motorgebläse zieht Staub in das Gehäuse, und eine starke Ansammlung von Metallstaub kann elektrische Gefahren verursachen.
- o) **Betreiben Sie das Gerät nicht in der Umgebung von brennbaren Materialien.** Funken können diese Materialien entzünden.
- p) **Verwenden Sie kein Zubehör, für das flüssiges Kühlmittel erforderlich ist.** Die Verwendung von Wasser oder anderen flüssigen Kühlmitteln kann zu einem elektrischen Schlag führen.

WEITERE SICHERHEITSVORSCHRIFTEN FÜR ALLE ANWENDUNGEN

Rückschlag und verbundene Warnhinweise

Rückschlag ist die plötzliche Reaktion infolge eines hakenden oder blockierten drehenden Einsatzwerkzeugs, wie Schleifscheibe, Schleifteller, Drahtbürste usw. Verhaken oder Blockieren führt zu einem abrupten Stopp des rotierenden Einsatzwerkzeugs. Dadurch wird ein unkontrolliertes Elektrowerkzeug gegen die Drehrichtung des Einsatzwerkzeugs an der Blockierstelle beschleunigt.

Wenn z. B. eine Schleifscheibe im Werkstück hakt oder blockiert, kann sich die Kante der Schleifscheibe, die in das Werkstück eintaucht, verfangen und dadurch die Schleifscheibe ausbrechen oder einen Rückschlag verursachen. Die Scheibe bewegt sich dann auf die Bedienperson zu oder von ihr weg, je nach Drehrichtung der Scheibe an der Blockierstelle. Hierbei können die Scheiben auch brechen.

Ein Rückschlag ist das Resultat eines Missbrauchs und/oder einer falschen Bedienung des Geräts oder falscher Arbeitsbedingungen. Er kann durch die entsprechenden unten angegebenen Vorsichtsmaßnahmen vermieden werden:

- a) **Halten Sie das Gerät stets mit beiden Händen fest im Griff, und nehmen Sie eine Körper- und Armhaltung ein, in der Sie Rückschläge auffangen können. Verwenden Sie immer den Zusatzgriff, falls vorhanden, um die größtmögliche Kontrolle über Rückschlagkräfte oder Reaktionsmomente beim Hochlauf zu haben.** Die Bedienperson kann durch

geeignete Vorsichtsmaßnahmen die Rückschlag- und Reaktionskräfte beherrschen.

- b) **Halten Sie Ihre Hände von sich drehendem Zubehör fern.** Das Einsatzwerkzeug kann sich beim Rückschlag über Ihre Hand bewegen.
- c) **Positionieren Sie Ihren Körper so, dass das Gerät im Falle eines Rückschlags nicht in Ihre Richtung gedrückt wird.** Der Rückschlag treibt das Elektrowerkzeug in die Richtung entgegengesetzt zur Bewegung der Scheibe an der Blockierstelle.
- d) **Beim Bearbeiten von Ecken, scharfen Kanten usw. ist besondere Aufmerksamkeit erforderlich. Verhindern Sie ein Springen und Verkanten des Geräts. Das rotierende Einsatzwerkzeug neigt bei Ecken, scharfen Kanten oder wenn es abbrüllt, dazu, sich zu verklemmen.** Dies verursacht einen Kontrollverlust oder Rückschlag.
- e) **Verwenden Sie keine Sägekette, Holzsägeblätter, segmentierte Diamantscheiben mit einem peripheren Spaltmaß größer als 10 mm oder gezahnte Sägeblätter.** Solche Einsatzwerkzeuge verursachen häufig einen Rückschlag oder den Verlust der Kontrolle über das Elektrowerkzeug.

Spezifische Sicherheitswarnhinweise für Schleif- und Trennarbeiten

- a) **Verwenden Sie ausschließlich Scheiben, die zur Verwendung mit Ihrem Gerät angegeben werden, sowie die für die verwendete Scheibe passende Schutzvorrichtung.** Schleifkörper, die nicht für das Elektrowerkzeug vorgesehen sind, können nicht ausreichend abgeschirmt werden und sind unsicher.
- b) **Die Schleifoberfläche von gekrüppften Scheiben muss unterhalb der Schutzlippe befestigt werden.** Ein falsch montiertes Rad, das durch die Fläche der Schutzlippe hervorsteht, wird nicht angemessen geschützt.
- c) **Die Schutzvorrichtung muss sorgfältig am Gerät angebracht und für optimalen Schutz ausgerichtet werden, sodass möglichst viel Scheibenfläche von der Schutzvorrichtung abgeschirmt wird.** Die Schutzvorrichtung soll die Bedienperson vor Bruchstücken und zufälligem Kontakt mit dem Schleifkörper sowie vor Funken schützen, durch die die Kleidung entzündet werden könnte.
- d) **Die Scheiben dürfen nur gemäß ihrer Verwendungsbestimmungen eingesetzt werden. Zum Beispiel: Schleifen Sie nie mit der Seitenfläche einer Trennscheibe. Trennscheiben sind zum Materialabtrag mit der Kante der Scheibe bestimmt.** Seitliche Krafteinwirkung auf diese Schleifkörper kann sie zerbrechen.
- e) **Verwenden Sie für die ausgewählte Scheibe ausschließlich unbeschädigte Scheibenflansche von entsprechender Größe und Form. Geeignete Flansche stützen die Schleifscheibe und verringern so die Gefahr eines Schleifscheibenbruchs. Flansche**

für Trennscheiben können sich von den Flanschen für andere Schleifscheiben unterscheiden.

- f) **Verwenden Sie keine abgenutzten Scheiben von größeren Geräten.** Eine Schleifscheibe für größere Elektrowerkzeuge ist nicht für die höheren Drehzahlen von kleineren Elektrowerkzeugen ausgelegt und kann brechen.
- g) **Bei der Verwendung von Mehrzweckscheiben ist immer der richtige Schutz für die jeweilige Anwendung zu verwenden.** Wenn nicht die richtige Schutzvorrichtung verwendet wird, ist die gewünschte Schutzwirkung möglicherweise nicht gegeben, was zu schweren Verletzungen führen kann.

Zusätzliche Sicherheitswarnhinweise für Trennarbeiten

- a) **Rammen Sie die Scheibe nicht in das Werkstück und üben Sie keinen übermäßigen Druck aus. Führen Sie keine übermäßig tiefen Schnitte aus.** Eine Überlastung der Trennscheibe erhöht deren Beanspruchung und die Anfälligkeit zum Verkanten oder Blockieren und damit die Möglichkeit eines Rückschlags oder Schleiﬀkörperbruchs.
- b) **Positionieren Sie Ihren Körper niemals in einer Linie mit und hinter der sich drehenden Scheibe.** Wenn Sie die Trennscheibe im Werkstück von sich wegbewegen, kann im Falle eines Rückschlags das Elektrowerkzeug mit der sich drehenden Scheibe direkt auf Sie zu geschleudert werden.
- c) **Wenn die Scheibe verkantet oder Sie die Arbeit unterbrechen möchten, schalten Sie das Gerät aus, und halten Sie es bewegungslos, bis die Scheibe vollständig zum Stillstand kommt. Versuchen Sie nie, die noch laufende Trennscheibe aus dem Schnitt zu ziehen, sonst kann ein Rückschlag erfolgen.** Ermitteln und beheben Sie die Ursache für das Verklemmen.
- d) **Starten Sie den Arbeitsvorgang nicht im Werkstück. Lassen Sie die Trennscheibe erst ihre volle Drehzahl erreichen, bevor Sie den Schnitt vorsichtig fortsetzen.** Anderenfalls kann die Scheibe verhaken, aus dem Werkstück springen oder einen Rückschlag verursachen.
- e) **Stützen Sie Platten oder große Werkstücke ab, um das Risiko eines Rückschlags durch eine eingeklemmte Trennscheibe zu vermindern. Große Werkstücke können sich unter ihrem eigenen Gewicht durchbiegen.** Das Werkstück muss auf beiden Seiten der Scheibe abgestützt werden, und zwar sowohl in der Nähe des Trennschnitts als auch an der Kante.
- f) **Gehen Sie besonders vorsichtig vor, wenn ein "Einstechschnitt" in vorhandene Wände oder andere blinde Bereiche durchgeführt wird.** Die eintauchende Trennscheibe kann beim Schneiden in Gas- oder Wasserleitungen, elektrische Leitungen oder andere Objekte einen Rückschlag verursachen.
- g) **Versuchen Sie nicht, gebogene Schnitte durchzuführen.** Eine Überlastung der Trennscheibe erhöht deren Beanspruchung und die Anfälligkeit zum

Verkanten oder Blockieren und damit die Möglichkeit eines Rückschlags oder Schleiﬀkörperbruchs, was zu schweren Verletzungen führen kann.

Zusätzliche Sicherheitshinweise für Schleifarbeiten

- a) **Verwenden Sie Schleifpapierblätter in der richtigen Größe. Befolgen Sie bei der Auswahl des Schleifpapiers die Empfehlungen des Herstellers.** Schleifpapierblätter, die zu weit über den Schleifteller hinausragen, können Verletzungen verursachen sowie zum Blockieren, Zerreißen der Schleifscheibe oder zum Rückschlag führen.

Zusätzliche Sicherheitshinweise für Drahtbürstarbeiten

- a) **Beachten Sie, dass sich auch während des normalen Betriebs Drahtborsten lösen und umhergeschleudert werden. Überlasten Sie die Drähte nicht durch zu hohen Anpressdruck.** Wegfliegende Drahtstücke können sehr leicht durch dünne Kleidung und/oder die Haut dringen.
- b) **Wenn für Bürstarbeiten die Verwendung einer Schutzvorrichtung angegeben wird, dürfen weder Scheibe noch Bürste in Kontakt mit der Schutzvorrichtung kommen.** Teller- und Topfbürsten können durch Anpressdruck und Zentrifugalkräfte ihren Durchmesser vergrößern.

Zusätzliche Sicherheitshinweise für Schleifer

- a) **Benutzen Sie an diesem Werkzeug keine Scheiben vom Typ 11 (Bördelbecher).** Die Benutzung von ungeeignetem Zubehör kann zu Verletzungen führen.
- b) **Benutzen Sie immer den Zusatzhandgriff. Ziehen Sie den Griff richtig fest.** Der Zusatzhandgriff sollte immer benutzt werden, um das Werkzeug immer unter Kontrolle zu haben.
- c) **Bei der Verwendung von segmentierten Diamantscheiben dürfen nur Diamantscheiben mit einem peripheren Spaltmaß größer als 10 mm und einem negativen Spanwinkel verwendet werden.** (Siehe Tabelle Zusätzliche Informationen zu Schutzvorrichtungen und Zubehör.)

Restrisiken

Trotz Beachtung der geltenden Sicherheitsvorschriften und des Einsatzes von Schutzvorrichtungen können bestimmte Risiken nicht vermieden werden. Diese sind:

- Schwermhörigkeit.
- Verletzungsgefahr durch umherfliegende Teilchen.
- Verbrennungsgefahr durch während des Betriebes heiß werdende Zubehörteile.
- Verletzungsgefahr durch andauernden Gebrauch.

BEWAHREN SIE DIESE ANWEISUNGEN AUF

Ladegeräte

An DeWALT-Ladegeräten müssen keine Einstellungen vorgenommen werden, und sie wurden für eine möglichst einfache Bedienung konzipiert.

Elektrische Sicherheit

Der Elektromotor wurde für eine einzige Spannung konstruiert. Überprüfen Sie immer, ob die Spannung des Akkus der Spannung auf dem Typenschild entspricht. Stellen Sie auch sicher, dass die Spannung Ihres Ladegeräts der Netzspannung entspricht.



Ihr DeWALT Ladegerät ist gemäß EN60335 doppelt isoliert. Es muss deshalb nicht geerdet werden.

Wenn das Netzkabel beschädigt ist, darf es nur von DeWALT oder einer autorisierten Kundendienststelle ausgetauscht werden.

CH Bei Ersatz des Netzkabels achten Sie auf Verwendung des Schweizer Netzsteckers.

Typ 11 für Klasse II (Doppelisolierung) – Geräte

Typ 12 für Klasse I (Schutzleiter) – Geräte

CH Ortsveränderliche Geräte, die im Freien verwendet werden, müssen über einen Fehlerstromschutzschalter angeschlossen werden.

Verwendung eines Verlängerungskabels

Ein Verlängerungskabel sollte nur verwendet werden, wenn es absolut notwendig ist. Verwenden Sie ein zugelassenes Verlängerungskabel, das für die Leistungsaufnahme Ihres Ladegeräts geeignet ist (siehe **Technische Daten**). Der Mindestquerschnitt der Leitungen beträgt 1 mm² und die Höchstlänge beträgt 30 m.

Wenn Sie eine Kabeltrommel verwenden, wickeln Sie das Kabel vollständig ab.

Wichtige Sicherheitshinweise für alle

Akku-Ladegeräte

BEWAHREN SIE DIESE ANWEISUNGEN AUF: Dieses Handbuch enthält wichtige Sicherheits- und Betriebsanweisungen für kompatible Ladegeräte (siehe **Technische Daten**). Lesen Sie vor der Verwendung des Ladegeräts alle Anweisungen und Warnhinweise auf dem Ladegerät und dem Akku.



WARNUNG: Stromschlaggefahr. Keine Flüssigkeiten in das Ladegerät gelangen lassen. Dies kann einen elektrischen Schlag zur Folge haben.



WARNUNG: Wir empfehlen die Verwendung einer Fehlerstromschutzeinrichtung mit einem Nennfehlerstrom von maximal 30mA.



VORSICHT: Verbrennungsgefahr. Zur Reduzierung der Verletzungsgefahr sollten nur Akkus von DeWALT verwendet werden. Andere Akkutypen können bersten und Verletzungen und Sachschäden verursachen.



VORSICHT: Lassen Sie nicht zu, dass Kinder mit dem Werkzeug spielen.

HINWEIS: Wenn das Ladegerät in die Steckdose gesteckt wird, können die Ladekontakte im Ladegerät unter bestimmten Bedingungen durch Fremdmaterial

kurzgeschlossen werden. Leitfähige Fremdmaterialien, z.B. unter anderem Stahlwolle, Alufolie oder angesammelte Metallpartikel, sollten von Hohlräumen des Ladegeräts ferngehalten werden. Ziehen Sie den Netzstecker des Ladegerätes immer aus der Steckdose, wenn kein Akku in der Vertiefung steckt. Ziehen Sie den Netzstecker des Ladegerätes vor dem Reinigen aus der Steckdose.

- **Der Akku darf NIEMALS in einem anderen Ladegerät, außer dem in diesem Handbuch beschriebenen, aufgeladen werden.** Das Ladegerät und der Akku wurden speziell zur gemeinsamen Verwendung konzipiert.
- **Diese Ladegeräte sind ausschließlich für das Laden von DeWALT Akkus bestimmt.** Eine anderweitige Verwendung kann zu Brand führen oder gefährliche oder tödliche Verletzungen durch Elektroschock verursachen.
- **Setzen Sie das Ladegerät weder Regen noch Schnee aus.**
- **Ziehen Sie immer am Stecker und nicht am Kabel, um das Ladegerät von der Stromquelle zu trennen.** Dadurch wird das Risiko einer Beschädigung von Stecker und Kabel reduziert.
- **Verlegen Sie das Netzkabel so, dass niemand darauf treten oder darüber stolpern kann, und dass es keinen sonstigen schädlichen Einflüssen oder Belastungen ausgesetzt wird.**
- **Ein Verlängerungskabel sollte nur dann verwendet werden, wenn es absolut notwendig ist.** Ein ungeeignetes Verlängerungskabel kann zu Brand führen oder gefährliche oder tödliche Verletzungen durch Elektroschock verursachen.
- **Stellen Sie keine Gegenstände auf das Ladegerät bzw. stellen Sie das Ladegerät nicht auf eine weiche Oberfläche. Dadurch könnten die Lüftungsschlitze blockiert und das Gerät überhitzt werden.** Stellen Sie das Ladegerät von Hitzequellen entfernt auf. Das Ladegerät ist oben und unten am Gehäuse mit Lüftungsschlitzen versehen.
- **Betreiben Sie das Ladegerät nicht mit einem beschädigten Netzkabel oder Netzstecker—beschädigte Teile sind unverzüglich auszuwechseln.**
- **Benutzen Sie das Ladegerät nicht, wenn es einen harten Stoß erlitten hat, fallen gelassen oder anderweitig beschädigt wurde.** Bringen Sie es zu einer autorisierten Kundendienststelle.
- **Das Ladegerät darf nicht zerlegt werden. Bringen Sie es zu einer autorisierten Kundendienststelle, wenn es gewartet oder repariert werden muss.** Ein unsachgemäßer Zusammenbau kann gefährliche oder tödliche Verletzungen durch Elektroschock verursachen oder zu Brand führen.
- Zur Vermeidung von Gefahren muss ein beschädigtes Netzkabel unverzüglich vom Hersteller, einer Kundendienststelle oder einer anderen qualifizierten Person ausgetauscht werden.
- **Ziehen Sie den Netzstecker des Ladegerätes vor dem Reinigen aus der Steckdose. Dadurch wird das Risiko eines Stromschlags reduziert.** Durch alleiniges Herausnehmen des Akkus wird dieses Risiko nicht reduziert.

- Versuchen Sie **NIE**MALS 2 Ladegeräte miteinander zu verbinden.
- **Das Ladegerät wurde für den Betrieb mit standardmäßigem 230V Netzstrom konzipiert. Es darf mit keiner anderen Spannung verwendet werden. Dies gilt nicht für das Fahrzeugladegerät.**

Laden des Akkus (Abb. [Fig.] B)

1. Stecken Sie das Ladegerät in eine geeignete Steckdose, bevor Sie das Akkupack einsetzen.
2. Legen Sie das Akkupack **10** in das Ladegerät ein und vergewissern Sie sich, dass es vollständig eingerastet ist. Die rote Leuchte (Aufladen) blinkt wiederholt und zeigt dadurch an, dass der Ladevorgang begonnen wurde.
3. Der Abschluss des Ladevorgangs wird dadurch angezeigt, dass das rote Licht dauerhaft leuchtet. Der Akku ist vollständig aufgeladen und kann jetzt verwendet oder in der Ladestation gelassen werden. Um das Akkupack aus dem Ladegerät zu entnehmen, drücken Sie den Akku-Löseknopf **11** am Akkupack.

HINWEIS: Um die maximale Leistung und Lebensdauer der Li-Ionen-Akkus zu gewährleisten, laden Sie das Akkupack vor der ersten Verwendung vollständig auf.

Bedienung des Ladegeräts

Siehe Anzeigen unten zum Ladezustand der Akkus.

Anzeigen am Ladegerät	
 Wird geladen	
 Vollständig aufgeladen	
 Verzögerung heißer/kalter Akku*	

*Die rote Leuchte blinkt in der Zeit weiter, aber eine gelbe Anzeige leuchtet bei diesem Vorgang dauerhaft. Sobald der Akku eine angemessene Temperatur erreicht hat, geht die gelbe Leuchte aus und das Ladegerät nimmt den Ladevorgang wieder auf.

Diese/s kompatible/n Ladegerät/e lädt keine defekten Akkus auf. Das Ladegerät zeigt einen defekten Akku an, indem es nicht leuchtet.

HINWEIS: Dies kann auch auf ein Problem mit dem Ladegerät hinweisen.

Wenn das Ladegerät auf ein Problem hinweist, bringen Sie es zusammen mit dem Akku zur Überprüfung zu einer autorisierten Servicestelle.

Verzögerung heißer/kalter Akku

Wenn das Ladegerät erkennt, dass ein Akku zu heiß oder zu kalt ist, startet es automatisch eine „Verzögerung heißer/kalter Akku,“ bis der Akku eine angemessene Temperatur erreicht hat. Das Ladegerät schaltet dann automatisch in den Lademodus. Diese Funktion gewährleistet eine maximale Lebensdauer des Akkus.

Ein kalter Akku wird mit einer geringeren Geschwindigkeit als ein warmer Akku geladen. Der Akku wird während des gesamten Ladevorgangs mit der geringeren Geschwindigkeit

geladen, die sich auch nicht erhöht, wenn der Akku wärmer wird.

Das Ladegerät DCB118 ist mit einem internen Gebläse ausgestattet, um das Akkupack zu kühlen. Das Gebläse wird automatisch eingeschaltet, wenn das Akkupack gekühlt werden muss. Benutzen Sie das Ladegerät nicht, wenn das Gebläse nicht ordnungsgemäß funktioniert oder die Lüftungsschlitze blockiert sind. Verhindern Sie, dass Fremdkörper in das Ladegerät eintreten können.

Elektronischen Schutzsystem

XR Li-Ionen-Werkzeuge sind mit einem elektronischen Schutzsystem ausgestattet, das den Akku vor Überladung, Überhitzung und vollständiger Entladung schützt.

Das Werkzeug wird automatisch ausgeschaltet, sobald sich das elektronische Schutzsystem einschaltet. Wenn dies geschieht, setzen Sie das Lithium-Ionen-Akku in das Ladegerät, bis es vollständig aufgeladen ist.

Wandmontage

Diese Ladegeräte sind so konzipiert, dass sie an der Wand oder aufrecht auf einem Tisch oder einer Arbeitsoberfläche montiert werden. Positionieren Sie das Ladegerät bei Wandmontage in Reichweite einer Steckdose und abseits von Kanten oder anderen Hindernissen, die den Luftstrom beeinträchtigen könnten. Nutzen Sie die Rückseite des Ladegeräts als Schablone für die Position der Montageschrauben an der Wand. Montieren Sie das Ladegerät mit Schnellbauschrauben (separat erhältlich), die mindestens 25,4 mm lang sind und einen Schraubenkopfdurchmesser von 7-9 mm haben. Diese müssen in optimaler Tiefe in das Holz geschraubt werden, sodass ca. 5,5 mm der Schraube frei liegen. Richten Sie die Schlitze auf der Rückseite des Ladegeräts mit den frei liegenden Schrauben aus, und führen Sie diese vollständig in die Schlitze ein.

Anweisungen zur Reinigung des Ladegeräts

⚠️ WARNUNG: Stromschlaggefahr. Trennen Sie das Gerät vor der Reinigung von der Steckdose. Schmutz und Fett können mit einem Tuch oder einer weichen, nicht-metallischen Bürste vom Äußeren des Ladegeräts entfernt werden. Keinesfalls Wasser oder irgendwelche Reinigungslösungen verwenden. Achten Sie darauf, dass niemals Flüssigkeiten in das Gerät eindringen. Tauchen Sie niemals irgendein Teil des Gerätes in eine Flüssigkeit.

Akku

Wichtige Sicherheitsanweisungen für alle Akkus

Achten Sie beim Bestellen von Ersatzakkus darauf, dass Sie die Katalognummer und die Spannung angeben.

Wenn Sie den Akku aus dem Karton auspacken, ist er nicht vollständig geladen. Lesen Sie die unten aufgeführten Sicherheitsanweisungen, bevor Sie den Akku und das Ladegerät verwenden. Befolgen Sie anschließend den beschriebenen Ladevorgang.

LESEN SIE SÄMTLICHE ANWEISUNGEN

- **Bedienen Sie das Elektrowerkzeug nicht in explosionsgefährdeten Umgebungen, in denen sich z.**

B. brennbare Flüssigkeiten, Gase oder Staub befinden.

Beim Einsetzen und Herausnehmen des Akkus aus dem Ladegerät können sich Staub oder Dämpfe entzünden.

- **Setzen Sie das Akku niemals mit Gewalt in das Ladegerät ein. Führen Sie niemals Änderungen am Akku durch, damit es in ein anderes Ladegerät passt, da das Akku reißen kann, was zu schweren Verletzungen führen kann.**
- **Laden Sie die Akkus nur in Ladegeräten von DeWALT auf.**
- **Das Ladegerät KEINEN Spritzern aussetzen und NICHT in Wasser oder andere Flüssigkeiten eintauchen.**
- **Lagern und verwenden Sie das Werkzeug und den Akku nicht an Orten, an denen die Temperatur unter 4 °C (39,2 °F) fallen kann (zum Beispiel Schuppen oder Metallgebäude im Winter), oder an denen sie 40 °C (104 °F) erreichen oder überschreiten kann (zum Beispiel Schuppen oder Metallgebäude im Sommer).**
- **Den Akku nicht verbrennen, auch wenn er stark beschädigt oder vollkommen verschlissen ist. Der Akku kann im Feuer explodieren. Beim Verbrennen eines Lithiumionen-Akkus entstehen giftige Dämpfe und Stoffe.**
- **Wenn der Akkuinhalt mit der Haut in Kontakt kommt, waschen Sie die Stelle sofort mit einer milden Seife und Wasser. Wenn Akkuflüssigkeit in die Augen gelangt, spülen Sie das offene Auge für 15 Minuten, oder bis die Reizung nachlässt, mit Wasser. Falls Sie sich in ärztliche Behandlung begeben müssen: Das Akkuelektrolyt besteht aus einer Mischung von organischen Karbonaten und Lithiumsalzen.**
- **Der Inhalt einer geöffneten Akkuzelle kann Atemwegsreizungen verursachen. Sorgen Sie für Frischluft. Wenn die Symptome anhalten, begeben Sie sich in ärztliche Behandlung.**



WARNUNG: Verbrennungsgefahr. Die Akkuflüssigkeit kann brennbar sein, wenn sie Funken oder einer Flamme ausgesetzt ist.



WARNUNG: Versuchen Sie niemals und unter keinen Umständen, den Akku zu öffnen. Wenn das Akkugehäuse Risse oder Beschädigungen aufweist, darf es nicht in das Ladegerät gelegt werden. Den Akku nicht quetschen, fallen lassen oder beschädigen. Verwenden Sie niemals einen Akku oder ein Ladegerät, wenn sie einen harten Schlag erlitten haben, fallen gelassen, überfahren oder sonst wie beschädigt wurden (z. B. wenn sie mit einem Nagel durchlöchert wurden, mit einem Hammer darauf geschlagen oder getreten wurde). Ein Stromunfall oder ein tödlicher Stromschlag könnte entstehen. Beschädigte Akkus sollten zum Recycling zur Kundendienststelle zurückgebracht werden.



WARNUNG: Feuergefahr. Akku nicht so aufbewahren oder transportieren, dass metallische Gegenstände die offenen Pole berühren können. Platzieren Sie das Akkupack beispielsweise nicht in Schürzen, Taschen, Werkzeugkästen, Produktverpackungen, Schubladen, usw. mit losen Nägeln, Schrauben, Schlüsseln, usw.



VORSICHT: Wenn das Werkzeug nicht in Gebrauch ist, muss es seitlich auf eine stabile Fläche gelegt

werden, wo es kein Stolperisiko darstellt und es nicht herunterfallen kann. Bestimmte Werkzeuge mit großen Akkus stehen aufrecht auf dem Akku und können leicht umgeworfen werden.

Transport

WARNUNG: Feuergefahr. Beim Transport von Akkus können Brände entstehen, wenn die Batterieanschlüsse unbeabsichtigt Kontakt mit leitfähigen Materialien bekommen. Stellen Sie beim Transportieren von Akkus sicher, dass die Batterieanschlüsse geschützt und gut isoliert sind, damit sie nicht in Kontakt mit Materialien kommen können, durch die ein Kurzschluss entstehen kann.

HINWEIS: Lithium-Ionen-Akkus -sollten nicht in aufgegebenem Reisegepäck transportiert werden.

DeWALT Akkus erfüllen alle geltenden Transportvorschriften, so wie sie von den Industrie- und Rechtsnormen vorgeschrieben werden, einschließlich der UN-Empfehlungen für die Beförderung gefährlicher Güter; der Vorschriften über die Beförderung gefährlicher Güter der International Air Transport Association (IATA), der International Maritime Dangerous Goods (IMDG) Regulations und der Regelungen des europäischen Übereinkommens über die internationale Beförderung gefährlicher Güter auf der Straße (ADR). Lithium-Ionen-Zellen und -Akkus wurden gemäß Abschnitt 38,3 der „Empfehlungen der Vereinten Nationen zur Beförderung gefährlicher Stoffe, Testhandbuch und Kriterien“ getestet.

In den meisten Fällen ist zu erwarten, dass der Versand eines DeWALT-Akkus von der Klassifizierung als Gefahrstoff der voll regulierten Klasse 9 ausgenommen wird. In der Regel müssen nur Sendungen, die einen Lithium-Ionen-Akku mit einer Energiekennzahl von mehr als 100 Wattstunden (Wh) enthalten, als voll regulierte Klasse 9 verschickt werden. Bei allen Lithium-Ionen-Akkus ist die Wattstunden-Bewertung auf der Packung angegeben. Außerdem empfiehlt DeWALT den alleinigen Luftversand von Lithium-Ionen-Akkus aufgrund der komplexen Regulierungen generell nicht, und zwar unabhängig von der Wattstunden-Bewertung. Lieferungen von Werkzeugen mit Batterien (Combo-Kits) können als Ausnahme per Luftfracht versandt werden, wenn die Wattstunden-Bewertung des Akkus nicht mehr als 100 Wh beträgt.

Unabhängig davon, ob ein Transport als ausgenommen oder vollständig reguliert gilt, liegt es in der Verantwortung des Versenders, sich über die aktuellen Vorschriften in Bezug auf die Anforderungen für Verpackung, Etikettierung/Kennzeichnung und Dokumentation zu informieren.

Die Informationen in diesem Abschnitt des Handbuchs werden in gutem Glauben zur Verfügung gestellt und es wird davon ausgegangen, dass sie zum Zeitpunkt der Erstellung des Dokuments genau sind. Jedoch wird keine Garantie, weder ausdrücklich noch implizit, gegeben. Es liegt in der Verantwortung des Kunden sicherzustellen, dass seine Tätigkeiten den geltenden Vorschriften entsprechen.

Empfehlungen für die Lagerung

1. Ein idealer Lagerplatz ist kühl und trocken und nicht direktem Sonnenlicht sowie übermäßiger Hitze oder Kälte ausgesetzt. Für eine optimale Akkuleistung und Lebensdauer lagern Sie die Akkus bei Raumtemperatur, wenn sie nicht verwendet werden.

2. Bei längerer Aufbewahrung sollte ein vollständig aufgeladener Akku an einem kühlen, trockenen Ort und außerhalb des Ladegeräts aufbewahrt werden, um optimale Ergebnisse zu erhalten.

HINWEIS: Akkus sollten nicht vollständig entladen aufbewahrt werden. Der Akku muss vor der Verwendung aufgeladen werden.

Schilder am Ladegerät und Akku

Neben den Piktogrammen in dieser Anleitung können sich auf dem Ladegerät und dem Akku folgende Piktogramme befinden:



Vor der Verwendung die Betriebsanleitung lesen.



Die Ladezeit ist den **Technische Daten** zu entnehmen.



Nicht mit elektrisch leitenden Gegenständen berühren.



Beschädigte Akkus nicht aufladen.



Das Gerät keiner Nässe aussetzen.



Beschädigte Kabel sofort austauschen.



Nur zwischen 4 °C und 40 °C aufladen.



Nur in Innenräumen verwenden.



Akku umweltgerecht entsorgen.

LI-ION



Laden Sie DEWALT-Akkus nur mit den dazu bestimmten DEWALT-Ladegeräten auf. Werden andere Akkus als die dazu bestimmten DEWALT-Akkus mit einem DEWALT-Ladegerät aufgeladen, können diese platzen oder andere gefährliche Situationen verursachen.



Den Akku nicht verbrennen.

Akkutyp

Die folgenden Werkzeuge werden mit einem 54-Volt-Akku betrieben: DCG460.

Diese Akkus können verwendet werden: DCB546, DCB547, DCB547G, DCB548, DCB549. Weitere Angaben sind den **Technischen Daten** zu entnehmen.

Packungsinhalt

Die Packung enthält:

- 1 Winkelschleifer
- 1 Schutzvorrichtung Typ 41/Typ A

- 1 Schutzvorrichtung Typ 27/Typ B

1 Zusatzhandgriff

1 Gabelschlüssel

- 1 Li-Ion-Akku (Modelle C1, D1, E1, G1, H1, L1, M1, P1, Q1, S1, T1, U1, X1, Y1, Z1)

- 2 Li-Ion-Akku (Modelle C2, D2, E2, G2, H2, L2, M2, P2, Q2, S2, T2, U2, X2, Y2, Z2)

- 3 Li-Ion-Akku (Modelle C3, D3, E3, G3, H3, L3, M3, P3, Q3, S3, T3, U3, X3, Y3, Z3)

- 1 Betriebsanleitung

HINWEIS: Akkus, Ladegeräte und Transportboxen sind im Lieferumfang von N-Modellen nicht enthalten. Akkus und Ladegeräte sind im Lieferumfang von NT-Modellen nicht enthalten. B-Modelle umfassen Akkus mit Bluetooth®-Akkus.

HINWEIS: Die Wortmarke und Logos Bluetooth® sind eingetragene Marken im Besitz von Bluetooth®, SIG, Inc. und jede Verwendung dieser Marken durch DEWALT erfolgt unter Lizenz. Is under license. Andere Marken und Markennamen sind das Eigentum ihrer jeweiligen Eigentümer.

- Prüfen Sie das Gerät, die Teile oder Zubehörteile auf Beschädigungen, die beim Transport entstanden sein könnten.
- Nehmen Sie sich Zeit, die Betriebsanleitung vor Inbetriebnahme sorgfältig zu lesen.

Bildzeichen am Werkzeug

Die folgenden Bildzeichen sind am Gerät sichtbar angebracht:



Vor der Verwendung die Betriebsanleitung lesen.



Tragen Sie Gehörschutz.



Tragen Sie Augenschutz.



Immer mit zwei Händen arbeiten.



Verwenden Sie die Schutzvorrichtung nicht für Trennschleifarbeit



Elektronische Bremse.

Lage des Datumscodes (Abb. E)

Der Datumscodes **14**, der auch das Herstelljahr enthält, ist in das Getriebegehäuse geprägt.

Beispiel:

2022 XX XX

Jahr und Woche der Herstellung

Beschreibung (Abb. A)



WARNUNG: Nehmen Sie niemals Änderungen am Elektrowerkzeug oder dessen Teilen vor. Dies könnte zu Schäden oder Verletzungen führen.

- 1 Auslöseschalter
- 2 Sicherungshebel

- 3 Spindelarretierungstaste
- 4 Spindel
- 5 Zusatzgriff
- 6 Aufnahmeflansch ohne Gewinde
(an der Spindel befestigt)
- 7 Arretierungsflansch
- 8 Schutzvorrichtung Typ 27/Typ B 230 mm
- 9 Lösehebel Schutzvorrichtung
- 10 Akku
- 11 Akku-Löseknopf
- 12 Haupthandgriff
- 13 Schwerlastanzeige-LED

Verwendungszweck

Der DCG460 Akku-Winkelschleifer wurde für professionelles Schneiden, Schleifen, Sandpapierschleifen und Drahtbürstenanwendungen konzipiert.

NICHT in nasser Umgebung oder in der Nähe von entflammaren Flüssigkeiten oder Gasen verwenden.

Dieser Akku-Winkelschleifer ist ein Elektrowerkzeug für den professionellen Gebrauch.

LASSEN SIE NICHT ZU, dass Kinder in Kontakt mit dem Werkzeug kommen. Wenn unerfahrene Personen dieses Gerät verwenden, sind diese zu beaufsichtigen.

- **Kleine Kinder und behinderte Personen.** Dieses Gerät ist nicht zur Verwendung durch kleine Kinder oder behinderte Personen ohne Aufsicht gedacht.
- Dieses Gerät darf nicht von Personen (einschließlich Kindern) mit eingeschränkten physischen, sensorischen oder mentalen Fähigkeiten oder ohne ausreichende Erfahrung oder Kenntnisse verwendet werden, außer wenn diese Personen von einer Person, die für ihre Sicherheit verantwortlich ist, bei der Verwendung des Geräts beaufsichtigt werden. Lassen Sie nicht zu, dass Kinder mit diesem Produkt allein gelassen werden.

ZUSAMMENBAUEN UND EINSTELLEN



WARNUNG: Um die Gefahr schwerer Verletzungen zu mindern, schalten Sie das Akkupack, bevor Sie Einstellungen vornehmen oder Anbaugeräte oder Zubehör anbringen oder entfernen. Ungewolltes Anlaufen kann Verletzungen verursachen.



WARNUNG: Verwenden Sie nur Akkus und Ladegeräte von DEWALT.

Merkmale

E-Clutch™

Dieses Gerät ist mit einer E-Clutch™ (Elektronischen Kupplung) ausgestattet, die das Gerät bei hoher Belastung ausschaltet, um das Reaktionsmoment für den Bediener zu reduzieren. Der Schalter muss zyklisch ein- und ausgeschaltet werden, um das Werkzeug neu zu starten.

Kickback Brake™

Wenn Quetschungen, Blockaden oder Verkanten erkannt werden, wird die elektronische Bremse mit maximaler

Kraft betätigt, um die Schleifscheibe schnell zu anzuhalten, die Rotation des Schleifwerkzeugs zu verringern und dieses auszuschalten. Der Schalter muss zyklisch ein- und ausgeschaltet werden, um das Werkzeug neu zu starten.

Power-OFF™ Überlastungsschutz

Bei Überlastung des Motors wird die Stromzufuhr zum Motor reduziert. Bleibt die Überlastung des Motors bestehen, schaltet sich das Gerät aus. Der Schalter muss zyklisch ein- und ausgeschaltet werden, um das Werkzeug neu zu starten. Das Gerät schaltet sich jedes Mal aus, wenn die Stromlast den Überlastwert erreicht (Durchbrennpunkt des Motors). Falls weiterhin Überlastabschaltungen auftreten, wenden Sie weniger Kraft/Gewicht auf das Werkzeug an, bis das Werkzeug funktioniert, ohne dass der Überlastschutz aktiviert wird.

Elektronischer Soft-Start

Diese Funktion begrenzt die anfängliche Anlaufgeschwindigkeit, so dass sich die volle Geschwindigkeit allmählich über einen Zeitraum von 1 Sekunde aufbaut.

Einsetzen und Entfernen des Akkus aus dem Werkzeug (Abb. B)

HINWEIS: Vergewissern Sie sich, dass Ihr Akku **10** vollständig geladen ist.

Einsetzen des Akkus in den Werkzeuggriff

1. Richten Sie den Akku an der Aussparung im Inneren des Werkzeuggriffs (Abb. B) aus.
2. Schieben Sie den Akku in den Griff, bis er fest im Werkzeug sitzt, und stellen Sie sicher, dass Sie das Einrasten der Sicherung hören.

Entfernen des Akkus aus dem Werkzeuggriff

1. Drücken Sie Akkulöseknopf **11** und ziehen Sie den Akku kräftig aus dem Werkzeuggriff.
2. Legen Sie den Akku wie im Abschnitt „Ladegerät“ dieser Betriebsanleitung beschrieben in das Ladegerät.

Akku-Ladestandsanzeige (Abb. B)

Einige Akkus DEWALT besitzen eine Ladestandsanzeige mit drei grünen LEDs, die den verbleibenden Ladestand des Akkus anzeigen.

Zum Betätigen der Ladestandsanzeige halten Sie die Taste für die Ladestandsanzeige **15** gedrückt. Eine Kombination der drei grünen LEDs leuchtet auf und zeigt den verbleibenden Ladestand an. Wenn der verbleibende Ladestand im Akku nicht mehr ausreicht, um das Werkzeug zu verwenden, leuchtet die Ladestandsanzeige nicht auf und der Akku muss aufgeladen werden.

HINWEIS: Die Ladestandsanzeige ist nur eine Schätzung des verbleibenden Akku-Ladestands. Sie zeigt nicht die Funktionsfähigkeit des Werkzeugs an und unterliegt Unterschieden, die auf Bauteilen, Temperatur und Anwendungsart des Endbenutzers basieren.

Anbringen des Zusatzgriffs (Abb. C)



WARNUNG: Dieser Griff SOLLTE IMMER VERWENDET WERDEN, damit Sie die vollständige Kontrolle über das Werkzeug behalten. Vergewissern Sie sich immer, dass der Griff fest angebracht ist.

Schrauben Sie den Zusatzgriff **5** fest in eines der Gewindelöcher **23** des Getriebegehäuses.

Drehen des Getriebegehäuses (Abb. D)

Um den Benutzerkomfort zu verbessern, ist das Getriebegehäuse für Schneidvorgänge um 90 ° drehbar.

- Entfernen Sie die vier Eckschrauben (T25), die das Getriebegehäuse am Motorgehäuse halten.
- Drehen Sie den Getriebegehäusekopf in die gewünschte Position, ohne es vom Motorgehäuse zu trennen.
HINWEIS: Wenn das Getriebegehäuse und das Motorgehäuse um mehr als 3 mm (1/8") getrennt werden, muss das Werkzeug von einem autorisierten DEWALT-Servicecenter repariert und wieder zusammengebaut werden. Wenn das Werkzeug nicht gewartet wird, kann das den Ausfall des Motors und Lagers bewirken.
- Bringen Sie die Schrauben wieder an, um das Getriebegehäuse am Motorgehäuse zu befestigen. Ziehen Sie die Schrauben mit einem Drehmoment von etwa 3.1 Nm fest. Wenn die Schrauben zu straff angezogen werden, können sie überdreht werden.

Schutzvorrichtungen



ACHTUNG: Für alle Schleifscheiben, Trennschleifscheiben, Lamellenschleifscheiben, Drahtbürsten oder Drahrundbürsten müssen Schutzvorrichtungen verwendet werden.

Das Werkzeug darf nur ohne Schutzvorrichtung verwendet werden, wenn mit konventionellen Sandpapierschleifscheiben geschliffen wird. Abbildung A zeigt die Schutzvorrichtungen, die mit dem Gerät geliefert werden. Für einige Anwendungen muss bei Ihrem lokalen Händler oder einem autorisierten Servicezentrum eine passende Schutzvorrichtung erworben werden.



ACHTUNG: Bei der Verwendung einer Schutzvorrichtung für Schleifscheiben vom Typ 1/41/Typ A (Trennschleifen) für Schmirgelarbeiten kann die Schutzvorrichtung mit dem Werkstück in Kontakt kommen und dadurch die Kontrolle verschlechtern.



ACHTUNG: Bei der Verwendung einer Schutzvorrichtung für Schleifscheiben vom Typ 27/Typ B (Schleifen) besteht ein erhöhtes Risiko der Exposition gegenüber Funkenflug und Partikeln sowie der Exposition gegenüber Schleifscheibensplintern bei einem Scheibenbruch.



ACHTUNG: Bei der Verwendung einer Schutzvorrichtung für Schleifscheiben vom Typ 1/41/Typ A (Trennschleifen), vom Typ 27/Typ B (Schleifen) in Beton oder Mauerwerk besteht ein erhöhtes Risiko für

Staubbelastung und Kontrollverlust, der zu Rückschlägen führen kann.

HINWEIS: Kantenschleifen und -schneiden kann mit Scheiben vom Typ 27 durchgeführt werden, die für diesen Zweck ausgelegt sind; 6 mm dicke Scheiben sind zum Planschleifen konzipiert, während dünnere Scheiben vom Typ 27 auf dem Herstelleretikett geprüft werden müssen, ob diese zum Planschleifen oder nur zum Kantenschleifen/-schneiden genutzt werden können. Bei jeder Scheibe, für die das Oberflächenschleifen verboten ist, muss eine Schutzvorrichtung für Schleifscheiben vom Typ 1/41/Typ A (Trennschleifen) verwendet werden. Für alle Schleifscheiben mit doppeltem Verwendungszweck (kombinierte Schleif- und Trennschleifscheiben) muss eine Schutzvorrichtung für Schleifscheiben vom Typ 1/41/Typ A (Trennschleifen) (früher Typ 1/41) verwendet werden. Das Trennschleifen kann auch mit einer Scheibe des Typs 1/41 und einer Schutzvorrichtung für Schleifscheiben vom Typ 1/41/Typ A, früher Typ 1/41, erfolgen.

HINWEIS: In der **Tabelle Anwendungen für Zubehör und Schutzvorrichtungen** können Sie die richtige Kombination aus Schutzvorrichtung und Zubehör auswählen.

Anbringen und Entfernen der Schutzabdeckung (Abb. E)



ACHTUNG: Für alle Schleifscheiben, Trennscheiben, diamantbeschichtete Trennschleifscheiben, Lamellenschleifscheiben, Drahtbürsten oder Drahrundbürsten müssen Schutzvorrichtungen verwendet werden. Das Werkzeug darf nur ohne Schutzvorrichtung verwendet werden, wenn mit konventionellen Sandpapierschleifscheiben geschliffen wird. Einige DEWALT-Modelle sind mit einer Schutzvorrichtung ausgestattet, die für die Verwendung von gekrüppelten Schleifscheiben (Typ 27) und Schleifscheiben mit Nabe (Typ 27) vorgesehen ist. Die gleiche Schutzvorrichtung ist für die Verwendung mit Lamellenschleifscheiben (Typ 27 und 29) und Drahrundbürsten vorgesehen. Für jede Schneidanwendung muss eine Schutzvorrichtung vom Typ 1/41/Typ A verwendet werden. Für das Schleifen mit anderen Scheiben als Typ 27 und 29 sind andere Schutzvorrichtungen erforderlich. Die Montageanleitung für diese Schutzvorrichtungen ist im Zubehöropaket enthalten.

- Öffnen Sie den Lösehebel der Schutzvorrichtung **9**. Richten Sie die Ösen **17** an der Schutzvorrichtung an den Schlitzen **18** am Getriebegehäuse aus.
- Drücken Sie die Schutzvorrichtung nach unten, bis die Ösen der Schutzvorrichtung eingreifen und sich frei in der Nut an der Nabe des Getriebegehäuses drehen.
- Drehen Sie die Schutzvorrichtung **8** bei geöffneter Arretierung der Schutzvorrichtung in die gewünschte Arbeitsposition. Der Körper der Schutzvorrichtung sollte zwischen der Spindel und dem Bediener positioniert werden, damit der Bediener maximal geschützt ist.
- Schließen Sie die Arretierung der Schutzvorrichtung, um die Schutzvorrichtung am Getriebegehäuse zu sichern.

Sie dürfen nicht der Lage sein, die Schutzvorrichtung mit der Hand zu drehen, wenn die Arretierung geschlossen ist. Bedienen Sie die Schleifmaschine nicht, wenn die Schutzvorrichtung locker ist oder der Klemmhebel geöffnet ist.

- Um die Schutzvorrichtung zu entfernen, öffnen Sie ihre Arretierung und drehen sie so, dass die Pfeile in einer Linie liegen, und ziehen die Schutzvorrichtung nach oben.

HINWEIS: Die Schutzvorrichtung wird im Werk auf den Durchmesser der Getriebegehäuseöse voreingestellt. Wenn die Schutzvorrichtung nach einiger Zeit locker wird, ziehen Sie die Einstellschraube **19** fest, während der Klemmhebel geschlossen ist.

 **ACHTUNG:** Ziehen Sie die Einstellschraube nicht fest, wenn der Klemmhebel geöffnet ist. Es kann eine nicht sichtbare Beschädigung der Schutzvorrichtung oder der Montagennabe entstehen.

 **ACHTUNG:** Wenn die Schutzvorrichtung nicht mit dem Einstellklemme angezogen werden kann, verwenden Sie das Werkzeug nicht weiter. Bringen Sie das Werkzeug und die Schutzvorrichtung zu einem Servicezentrum zur Reparatur oder ersetzen Sie die Schutzvorrichtung.

Flansche und Scheiben

 **WARNUNG:** Um die Gefahr schwerer Verletzungen zu mindern, schalten Sie das Gerät aus und entfernen Sie den Akku, bevor Sie Einstellungen vornehmen oder Anbaugeräte oder Zubehör anbringen oder entfernen. Ungewollte Betätigung kann Verletzungen verursachen.

Montieren von Scheiben ohne Nabe (Abb. F, G)

 **WARNUNG:** Wenn Flansche und/oder Scheiben nicht ordnungsgemäß montiert werden, kann es zu schweren Verletzungen (oder Schäden am Werkzeug oder an der Scheibe) kommen.

 **ACHTUNG:** Es müssen die mitgelieferten gekröpften Flansche sowie Schleifscheiben vom Typ 27/42 und Trennschleifscheiben vom Typ 1/41 verwendet werden. Weitere Informationen finden Sie in der **Tabelle Anwendungen für Zubehör und Schutzvorrichtungen**.

 **WARNUNG:** Bei der Nutzung von Trennschleifscheiben oder diamantbeschichteten Trennscheiben, bezeichnet als Schutzvorrichtung für Schleifscheiben vom Typ 1/41/Typ A ist eine geschlossene, doppelseitige Schutzvorrichtung für Trennschleifscheiben erforderlich.

 **WARNUNG:** Bei Verwendung eines beschädigten Flansches oder einer defekten Schutzvorrichtung oder wenn nicht der richtige Flansch bzw. die richtige Schutzvorrichtung verwendet wird, kann es zu Verletzungen durch Scheibenbruch und Kontakt mit der Scheibe kommen. Weitere Informationen finden Sie in der **Tabelle Anwendungen für Zubehör und Schutzvorrichtungen**.

- Legen Sie das Gerät mit der Schutzabdeckung nach oben auf einen Tisch.
- Legen Sie die Scheibe **16** auf den Aufnahmeflansch **6**, wobei die Scheibe auf der angehobenen Mitte (Führung) des Aufnahmeflansches zentriert wird.
- Halten Sie den Spindelarrätierungsknopf gedrückt und drehen Sie den Arrätierungsflansch mit Gewinde **7** so auf die Spindel, dass die runden Vertiefungen von der Scheibe weg zeigen und die Laschen in die beiden Schlitze in der Spindel eingreifen.
- Halten Sie den Spindelarrätierungsknopf gedrückt und ziehen Sie den Arrätierungsflansch mit Gewinde **7** mit einem Gabelschlüssel fest.
- Um die Scheibe zu entfernen, drücken Sie den Spindelarrätierungsknopf und lösen Sie den Gewindearrätierungsfansch.

Anbringen von Schleifpoliertellern (Abb. A, H)

HINWEIS: Die Verwendung einer Schutzvorrichtung mit Schleifscheiben, die Polierteller verwenden, häufig als Faserharzscheiben bezeichnet, ist nicht erforderlich. Da für diese Zubehörteile keine Schutzvorrichtung erforderlich ist, passt die verwendete Schutzvorrichtung eventuell nicht richtig.

 **WARNUNG:** Wenn Klemmmuttern und/oder Teller nicht ordnungsgemäß montiert werden, kann es zu schweren Verletzungen (oder Schäden am Werkzeug oder an der Scheibe) kommen.

 **WARNUNG:** Nachdem die Schleifarbeiten beendet sind, muss die geeignete Schutzvorrichtung für Schleifscheiben-, Drahtbürsten- oder Drahtrundbürstenanwendungen wieder angebracht werden.

- Legen Sie den Polierteller **21** auf die Spindel oder schrauben ihn angemessen auf ihr fest.
- Legen Sie die Schleifscheibe **20** auf den Polierteller **21**.
- Schrauben Sie die Schleifscheibenspannmutter **22** bei gedrücktem Spindelarrätierungsknopf **3** auf die Spindel, wobei die erhobene Nabe der Gewindespannmutter in die Mitte der Schleifscheibe und des Poliertellers geführt wird.
- Ziehen Sie die Gewindespannmutter mit der Hand fest. Dann drücken Sie den Spindelarrätierungsknopf, während die Schleifscheibe gedreht wird, bis die Schleifscheibe und die Gewindespannmutter eng aneinander liegen.
- Um die Scheibe zu entfernen, ergreifen und drehen Sie den Polierteller und den Schleifteller, wobei Sie den Spindelarrätierungsknopf drücken.

Ein- und Ausbauen von Scheiben mit Nabe (Abb. I)

Scheiben mit Nabe werden direkt an der Spindel angebracht. Das Gewinde des Zubehörs muss mit dem Gewinde der Spindel übereinstimmen.

- Schrauben Sie die Scheibe mit der Hand auf die Spindel **4**.
- Drücken Sie den Spindelarrätierungsknopf **3** nach unten und ziehen die Nabe der Scheibe mit einem Schraubenschlüssel fest.

- Um die Scheibe zu entfernen, verfahren Sie in der umgekehrten Reihenfolge.

HINWEIS: Wenn die Scheibe nicht richtig sitzt, bevor das Werkzeug angeschaltet wird, kann es zu einer Beschädigung des Werkzeugs oder der Scheibe kommen.

Anbringen von Topfdrahtbürsten und Drahrundbürsten (Abb. I)



WARNUNG: Wenn Bürsten/Scheiben nicht ordnungsgemäß montiert werden, kann es zu schweren Verletzungen (oder Schäden am Werkzeug oder an der Scheibe) kommen.



ACHTUNG: Um die Gefahr von Verletzungen zu verringern, ziehen Sie Handschuhe an, wenn Sie mit Drahtbürsten und Drahrundbürsten umgehen. Sie können scharf werden.



VORSICHT: Um die Beschädigungsgefahr des Werkzeugs zu verringern, dürfen die Drahtbürste oder die Drahrundbürste die Schutzvorrichtung nicht berühren, wenn sie angebracht sind oder benutzt werden. Bei Verwendung einer Schutzscheibe vom Typ 1/41/Typ A (Trennschleifen) oder vom Typ 27/Typ B (Schleifen) mit einer Drahtbürste mit einer Dicke, die größer ist als die maximale Dicke, die in der Tabelle Anwendungen für Zubehör und Schutzvorrichtungen angegeben sind, können sich die Drähte an der Schutzvorrichtung verfangen, was zum Bruch der Drähte führen kann.

Topfdrahtbürsten oder Drahrundbürsten werden ohne Anwendung von Flanschen direkt auf den Arretierungsflansch geschraubt. Benutzen Sie nur Drahtbürsten oder Drahrundbürsten mit einer M14 Nabe mit Gewinde.

Dieses Zubehör ist gegen zusätzliche Kosten bei Ihrem örtlichen DeWALT-Händler oder autorisiertem DeWALT-Servicecenter erhältlich.

- Legen Sie das Gerät mit der Schutzabdeckung nach oben auf einen Tisch.
- Schrauben Sie die Scheibe mit der Hand auf die Spindel 4.
- Drücken Sie den Spindelarretierungsknopf 3 und schrauben Sie die Scheibe mit einem Schraubenschlüssel an der Nabe der Drahrundbürste oder der Drahtbürste fest.
- Führen Sie zum Entfernen der Scheibe die obigen Anweisungen in umgekehrter Reihenfolge aus.

HINWEIS: Um die Gefahr einer Werkzeugbeschädigung zu verringern, muss die Scheibennabe richtig sitzen, bevor das Werkzeug eingeschaltet wird.

Vor dem Betrieb

- Montieren Sie die Schutzhaube und die passende Scheibe oder Teller. Verwenden Sie keine übermäßig abgenutzten Scheiben.
- Prüfen Sie, dass der Arretierungsflansch korrekt montiert ist. Befolgen Sie die Anweisungen in der **Tabelle Anwendungen für Zubehör und Schutzvorrichtungen**.
- Prüfen Sie, dass die Scheibe oder Trennscheibe sich in Richtung der Pfeile auf dem Zubehör und dem Gerät dreht.

- Verwenden Sie kein beschädigtes Zubehör. Kontrollieren Sie vor jeder Verwendung Einsatzwerkzeuge wie Schleifscheiben auf Absplitterungen und Risse, Schleifteller auf Risse, Verschleiß oder starke Abnutzung, Drahtbürsten auf lose oder gebrochene Drähte. Wenn das Elektrowerkzeug oder das Einsatzwerkzeug heruntergefallen ist, überprüfen Sie, ob es beschädigt ist, oder verwenden Sie ein unbeschädigtes Einsatzwerkzeug. Wenn Sie das Einsatzwerkzeug kontrolliert und eingesetzt haben, positionieren Sie sich und in der Nähe befindliche Personen außerhalb der Ebene des rotierenden Einsatzwerkzeugs und lassen Sie das Gerät eine Minute lang mit Höchstdrehzahl laufen. Beschädigte Einsatzwerkzeuge brechen meist in dieser Testzeit.

BETRIEB

Betriebsanweisungen



WARNUNG: Beachten Sie immer die Sicherheitsanweisungen und die geltenden Vorschriften.



WARNUNG: Um die Gefahr ernsthafter Verletzungen zu reduzieren, muss vor jeder Einstellung und jedem Abnehmen/Installieren von Zubehör das Werkzeug ausgeschaltet und der Akku entfernt werden. Ein unbeabsichtigtes Starten kann zu Verletzungen führen.

Richtige Haltung der Hände (Abb. J)



WARNUNG: Um die Gefahr schwerer Verletzungen zu mindern, beachten Sie **IMMER** die richtige Haltung der Hände, wie dargestellt.



WARNUNG: Zur Reduzierung des Risikos schwerer Verletzungen muss das Gerät **IMMER** fest in den Händen gehalten werden, damit jederzeit richtig reagiert werden kann.

Bei der korrekten Handposition liegt eine Hand auf dem Hauptgriff 12 und die andere auf dem Zusatzgriff 5, siehe Abb. J.

Schwerlastanzeige-LED (bild A)

Die Schwerlastanzeige-LED 13 leuchtet als Warnung, wenn das Werkzeug zu stark gedrückt wird. Die Verwendung des Werkzeugs nach dem Aufleuchten der LED kann dazu führen, dass das Werkzeug abgeschaltet oder seine Laufzeit verringert wird.

Auslöseschalter und Arretierhebel (Abb. A)



WARNUNG: Vor Verwendung des Werkzeugs prüfen Sie bitte, ob der Zusatzgriff fest angezogen ist.



WARNUNG: Halten Sie den Zusatzgriff und den Haupthandgriff fest, um die Kontrolle über das Gerät beim Start und während des Betriebs zu haben, bis die Scheibe oder das Zubehör aufhört, sich zu drehen. Vergewissern Sie sich, dass die Scheibe vollständig zum Stillstand gekommen ist, bevor Sie das Werkzeug ablegen.

- Um das Gerät einzuschalten, drücken Sie den Arretierhebel 2 zum hinteren Teil des Gerätes. Drücken Sie

dann den Auslöseschalter . Die Maschine läuft, solange der Schalter gedrückt ist.

2. Durch Loslassen des Auslöseschalters schalten Sie die Maschine aus.



WARNUNG: Lassen Sie das Gerät auf volle Drehzahl beschleunigen, bevor die Maschine in Kontakt mit dem Werkstück gelangt. Heben Sie das Gerät von der Oberfläche ab, bevor Sie es ausschalten.

HINWEIS: Dieses Werkzeug verfügt nicht über eine Vorrichtung zum Sperren des Auslöseschalters in der ON-Position und darf keinesfalls durch andere Methoden in der ON-Position gesperrt werden.

Spindelarretierung (Abb. I)

Der Spindelarretierknopf  sorgt dafür, dass die Spindel sich nicht dreht, wenn Scheiben ausgewechselt werden. Verwenden Sie die Spindelarretierung nur, wenn die Maschine ausgeschaltet ist, der Akku entfernt wurde und vollständig stillsteht.

HINWEIS: Um die Gefahr einer Gerätebeschädigung zu vermeiden, lassen Sie die Spindelarretierung nicht einrasten, wenn das Gerät in Betrieb ist. Die Folge wäre eine Beschädigung der Maschine und das angebaute Zubehör kann möglicherweise zu Verletzungen führen, wenn es abreißt.

Um die Arretierung einzurasten, drücken Sie den Spindelarretierknopf und drehen die Spindel, bis sie sich nicht mehr weiter drehen lässt.

Oberflächenschleifen, Sandpapierschleifen und Drahtbürsten (Abb. K)



VORSICHT: Verwenden Sie immer die richtige Schutzvorrichtung, die in diesem Handbuch angegeben wird.

Bei Arbeiten an der Oberfläche eines Werkstücks:

1. Lassen Sie das Werkzeug auf volle Drehzahl beschleunigen, bevor es die Arbeitsfläche berührt.
2. Üben Sie minimalen Druck auf die Arbeitsfläche aus, damit das Werkzeug mit hoher Geschwindigkeit arbeiten kann. Die Materialentfernungsgeschwindigkeit ist am größten, wenn das Werkzeug mit hoher Geschwindigkeit arbeitet.
3. Halten Sie einen geeigneten Winkel zwischen Werkzeug und Arbeitsfläche bei. Beachten Sie in Bezug auf bestimmte Funktionen die Tabelle.

Funktion	Winkel \angle
Schleifen	20° - 30°
Schleifen mit Lamellenschleifscheiben	5° - 10°
Schleifen mit Polierteller	5° - 15°
Drahtbürsten	5° - 10°

4. Halten Sie Kontakt zwischen dem Rand der Scheibe und der Arbeitsfläche bei.
 - Bewegen Sie beim Schleifen, Schleifen mit Lamellenschleifscheiben oder Drahtbürsten das

Werkzeug kontinuierlich vor und zurück, damit sich keine Furchen in der Arbeitsfläche bilden können.

- Bewegen Sie beim Schleifen mit einem Polierteller das Werkzeug ständig geradlinig, um ein Brennen und Wirbeln der Arbeitsfläche zu vermeiden.

HINWEIS: Wird das Werkzeug auf der Arbeitsfläche abgelegt, ohne es zu bewegen, wird das Werkstück beschädigt.

5. Heben Sie das Werkzeug von der Oberfläche ab, bevor Sie es ausschalten. Lassen Sie das Gerät zum Stillstand kommen, bevor Sie es ablegen.



VORSICHT: Seien Sie besonders vorsichtig, wenn Sie über einer Kante arbeiten, da mit einer plötzlichen scharfen Bewegung der Schleifmaschine zu rechnen ist.

Vorsichtsmaßnahmen bei der Bearbeitung von lackierten Werkstücken

1. Das Schleifen oder Drahtbürsten von Farben auf Bleibasis wird NICHT EMPFOHLEN, da der entstehende kontaminierte Staub kaum kontrollierbar ist. Die größte Gefahr einer Bleivergiftung besteht für Kinder und Schwangere.
2. Da es ohne chemische Analyse nur schwer feststellbar ist, ob eine Farbe Blei enthält, empfehlen wir beim Abschleifen aller Farben folgende Vorsichtsmaßnahmen:

Persönliche Sicherheit

1. Kinder und Schwangere dürfen den Arbeitsplatz erst wieder betreten, wenn das Abschleifen der Farbe oder Drahtbürsten beendet wurde und der gesamte Arbeitsbereich gesäubert wurde.
2. Alle Personen, die den Arbeitsplatz betreten, müssen eine spezielle Maske zum Schutz vor Bleifarbstaub und -dämpfen tragen. Der Filter muss täglich ausgetauscht werden, oder sobald der Träger Atemprobleme bemerkt.
3. Im Arbeitsbereich sind ESSEN, TRINKEN und RAUCHEN verboten, um die Aufnahme kontaminierter Farbteilchen zu vermeiden. Personen müssen sich waschen und säubern, BEVOR sie essen, trinken oder rauchen. Lebensmittel, Getränke und Zigaretten etc. dürfen nicht an Stellen im Arbeitsbereich aufbewahrt werden, wo sich Staub auf ihnen ablagern könnte.

HINWEIS: Es sollten nur solche Staubmasken benutzt werden, die für Arbeiten mit Bleifarbestaub und -dämpfen geeignet sind. Gewöhnliche Farbmasken bieten diesen Schutz nicht. Besorgen Sie sich im Baumarkt geeignete zugelassene Masken.

Umweltsicherheit

1. Farbe muss so entfernt werden, dass dabei möglichst wenig Staub erzeugt wird.
2. Bereiche, in denen Farbe entfernt wird, müssen mit Plastikplanen von 4 mils (0,1 mm) Dicke abgetrennt werden.
3. Das Schleifen muss so erfolgen, dass möglichst wenig Farbstaub außerhalb des Arbeitsbereichs gelangt.

Reinigung und Entsorgung

1. Alle Oberflächen im Arbeitsbereich müssen täglich abgesaugt und gründlich gesäubert werden, solange

Schleifarbeiten durchgeführt werden. Die Staubsaugerfilter müssen häufig gewechselt werden.

2. Plastikplanen zum Auffangen von Staub, Spänen und anderen Rückständen müssen aufgenommen und entsorgt werden. Die Planen müssen in dichten Abfallbehältern aufbewahrt und zusammen mit der regelmäßigen Abfallentsorgung abgeholt werden. Kinder und Schwangere sind während der Reinigungsarbeiten aus dem unmittelbaren Arbeitsbereich fernzuhalten.
3. Alle Spielsachen, waschbare Möbel und andere Gegenstände, die von Kindern benutzt werden, müssen vor der Wiederverwendung gründlich gereinigt werden.

Kantenschleifen und -schneiden (Abb. L)



WARNUNG: Verwenden Sie keine Kantenschleif-/Trennschleifscheiben für Flächenschleifenanwendungen, weil diese Scheiben nicht für Seitendrücke geschaffen sind, die bei Flächenschleifen auftreten. Die Scheibe kann zerbrechen und schwere Verletzungen erzeugen.



VORSICHT: Scheiben, die zum Kantenschleifen und -schneiden benutzt werden, können brechen oder zurückschlagen, wenn sie verbogen oder deformiert werden, wenn das Werkzeug benutzt wird. Beim Kantenschleifen und -schneiden muss die offene Seite der Schutzvorrichtung immer vom Bediener weg zeigen.

HINWEIS: Das Kantenschleifen und -schneiden mit einer Scheibe vom Typ 27 muss auf flache Schnitte und Kerben begrenzt werden – d.h. weniger als 13 mm in der Tiefe, wenn die Scheibe neu ist. Reduzieren Sie die Tiefe von Schnitten/Kerben entsprechend der Verringerung des Scheibenradius, wenn die Scheibe nach und nach verschleißt. Weitere Informationen finden Sie in der **Tabelle Anwendungen für Zubehör und Schutzvorrichtungen**. Das Kantenschleifen/-schneiden mit einer Scheibe vom Typ 41 erfordert die Verwendung einer Schutzvorrichtung vom Typ 1/41/Typ A.

1. Lassen Sie das Werkzeug auf volle Drehzahl beschleunigen, bevor es die Arbeitsfläche berührt.
2. Üben Sie minimalen Druck auf die Arbeitsfläche aus, damit das Werkzeug mit hoher Geschwindigkeit arbeiten kann. Die Schleif-/Schneidgeschwindigkeit ist am größten, wenn das Werkzeug mit hoher Geschwindigkeit arbeitet.
3. Stellen Sie sich so, dass die offene Unterseite der Scheibe von Ihnen weg zeigt.
4. Wenn Sie einmal mit einem Schnitt begonnen haben und eine Kerbe im Werkstück gebildet worden ist, ändern Sie nicht den Schnittwinkel. Die Änderung des Winkels bewirkt, dass sich die Scheibe verbiegt und zerbrechen kann. Kantenschleifscheiben sind nicht dazu geschaffen, Seitendrücken zu widerstehen, die durch Verbiegen entstehen können.
5. Heben Sie das Gerät von der Oberfläche ab, bevor Sie es ausschalten. Lassen Sie das Gerät zum Stillstand kommen, bevor Sie es ablegen.

Wireless Tool Control™ (Abb. A)



VORSICHT: Lesen Sie alle Sicherheitswarnhinweise, Anweisungen und Spezifikationen des Geräts, das mit dem Werkzeug gekoppelt wird.

Dieses Werkzeug ist mit einem Wireless Tool Control™-Sender ausgestattet, mit dem es drahtlos mit einem anderen Wireless Tool Control™-Werkzeug (z. B. einer DEWALT-Staubabsaugvorrichtung) gekoppelt werden kann.

Um Ihr Werkzeug mit Hilfe der Funktion „Wireless Tool Control™“ zu koppeln, halten Sie den Auslöseschalter **1** sowie die Pairing-Taste für die Funktion „Wireless Tool Control™“ am anderen Gerät gedrückt. Eine LED an dem anderen Gerät zeigt Ihnen an, wann Ihr Werkzeug erfolgreich gekoppelt wurde.

WARTUNG

Ihr Elektrowerkzeug wurde für langfristigen Betrieb mit minimalem Wartungsaufwand konstruiert. Ein kontinuierlicher, zufriedenstellender Betrieb hängt von der geeigneten Pflege des Elektrowerkzeugs und seiner regelmäßiger Reinigung ab.



WARNUNG: Um die Gefahr ernsthafter Verletzungen zu reduzieren, muss vor jeder Einstellung und jedem Abnehmen/Installieren von Zubehör das Werkzeug ausgeschaltet und der Akku entfernt werden. Ein unbeabsichtigtes Starten kann zu Verletzungen führen.

Das Ladegerät und der Akku können nicht gewartet werden.

Schmierung

Ihr Elektrogerät benötigt keine zusätzliche Schmierung.

Reinigung



WARNUNG: Stromschlag und mechanische Gefahren. Trennen Sie das Elektrogerät vor der Reinigung von der Stromquelle.



WARNUNG: Zur Gewährleistung eines sicheren und effizienten Betriebs sind das Elektrogerät und die Lüftungsschlitze stets sauber zu halten.



WARNUNG: Verwenden Sie niemals Lösungsmittel oder andere scharfe Chemikalien für die Reinigung der nichtmetallischen Teile des Geräts. Diese Chemikalien können die in diesen Teilen verwendeten Materialien schwächen. Verwenden Sie daher ein Tuch, das nur mit Wasser und milder Seife angefeuchtet ist. Achten Sie darauf, dass niemals Flüssigkeiten in das Gerät eindringen. Tauchen Sie niemals irgendein Teil des Gerätes in eine Flüssigkeit.

Die Lüftungsschlitze können mit einer trockenen, weichen, nicht-metallischen Bürste und/oder einem geeigneten Staubsauger gereinigt werden. Keinesfalls Wasser oder irgendwelche Reinigungslösungen verwenden. Tragen Sie einen zugelassenen Augenschutz und eine zugelassene Staubmaske.

Optionales Zubehör



WARNUNG: Da Zubehör, das nicht von DEWALT angeboten wird, nicht mit diesem Produkt geprüft worden ist, kann die Verwendung von solchem Zubehör an diesem Gerät gefährlich sein. Zum Verringern des

Verletzungsrisikos dürfen nur von DEWALT empfohlene Schleifscheibe für dieses Produkt verwendet werden.



WARNUNG: Verwenden Sie keine gebundene Schleifscheibe, deren in der Mitte der Scheibe angegebenes Verfallsdatum (EXP) überschritten ist (falls vorhanden). Schleifscheiben mit abgelaufenem Verfallsdatum können leichter brechen und schwere Verletzungen verursachen. Lagern Sie gebundene Schleifscheiben an einem trockenen Ort ohne extreme Temperatur- oder Feuchtigkeitsschwankungen. Vernichten Sie abgelaufene oder beschädigte Schleifscheiben, damit sie nicht verwendet werden können.

Fragen Sie Ihren Händler nach weiteren Informationen zu geeignetem Zubehör.

Dieses Werkzeug eignet sich für Schleif- oder Trennscheiben mit einem Durchmesser von 230 mm und einer Dicke von 8 mm. Es ist wichtig, die richtigen Schutzvorrichtungen, Polierteller und Flansche für die Schleifmaschine zu verwenden. Informationen zur Auswahl des richtigen Zubehörs finden Sie in der **Tabelle Anwendungen für Zubehör und Schutzvorrichtungen**.



WARNUNG: Es darf grundsätzlich nur Zubehör verwendet werden, das den auf dem Warnschild enthaltenen Drehzahlangaben entspricht. Scheiben und anderes Zubehör, das mit mehr als der jeweiligen Nenndrehzahl läuft, kann bersten und Verletzungen verursachen. Zubehör mit Gewinde muss über eine M14-Nabe verfügen. Jegliches Zubehör ohne Gewinde muss über ein Aufnahme Loch von 22 mm verfügen. Ist das nicht der Fall, ist es eventuell für eine Kreissäge vorgesehen. Verwenden Sie nur das Zubehör, das in der **Tabelle Anwendungen für Zubehör und Schutzvorrichtungen** in diesem Handbuch angegeben ist. Zubehör-Nennwerte müssen immer höher sein als die Werkzeugdrehzahl auf dem Typenschild des Werkzeugs.



WARNUNG: Behandeln und lagern Sie alle Schleifscheiben mit großer Sorgfalt, um Schäden durch Wärmeschock, Hitze, mechanische Beschädigungen usw. zu verhindern. Bewahren Sie sie in einem trockenen geschützten Bereich auf, der frei von hoher Luftfeuchtigkeit, Temperaturen unter dem Gefrierpunkt und extremen Temperaturschwankungen ist.

Tool Connect™ Chip (Abb. M)



WARNUNG: Zur Reduzierung der Gefahr schwerer Verletzungen das Gerät ausschalten und den Akku entfernen, bevor Sie Einstellungen vornehmen oder Anbauteile oder Zubehör montieren/demontieren. Ungewolltes Anlaufen kann Verletzungen verursachen.

Ihr Werkzeug ist für Tool Connect™ Chip geeignet und besitzt einen Platz zur Installation eines Tool Connect™ Chips.

Tool Connect™ Chip ist eine optionale Anwendung für Ihr Smartgerät (beispielsweise Smartphone oder Tablet), die eine Verbindung des Geräts herstellt, damit Sie die mobile Anwendung zur Werkzeugbestandsverwaltung nutzen können.

Siehe **Tool Connect™ Chip Instruction Sheet** für weitere Informationen.

Installation des Tool Connect™ Chips

- Entfernen Sie die Halteschrauben **21**, mit denen die Tool Connect™ Chip-Schutzabdeckung **24** am Werkzeug befestigt ist.
- Entfernen Sie die Schutzabdeckung und setzen Sie den Tool Connect™ Chip in das leere Fach **25** ein.
- Stellen Sie dabei sicher, dass der Tool Connect™ Chip bündig mit dem Gehäuse abschließt. Bringen Sie die Halteschrauben wieder an und ziehen Sie sie fest.
- Siehe **Tool Connect™ Chip Instruction Sheet** für weitere Informationen.

Umweltschutz

Abfalltrennung. Produkte und Akkus mit diesem Symbol dürfen nicht mit dem normalen Hausmüll entsorgt werden.





Produkte und Akkus enthalten Materialien, die zurückgewonnen oder recycelt werden können und die Nachfrage nach Rohstoffen reduzieren. Bitte recyceln Sie Elektroprodukte und Akkus gemäß den lokalen Bestimmungen. Weitere Informationen finden Sie auf www.2helpU.com.

Akku

Dieser Longlife-Akku muss aufgeladen werden, wenn er nicht mehr ausreichend Energie erzeugt, um Arbeiten so gut wie zuvor zu erledigen. Entsorgen Sie ihn am Ende seiner technischen Lebensdauer mit der gebührenden Sorgfalt für unsere Umwelt:

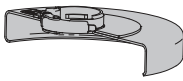
- Entfernen Sie den Akku erst aus dem Werkzeug, wenn er vollständig entladen ist.
- Li-Ionen-Zellen sind recycelbar. Geben Sie die gebrauchten Akkus bei Ihrem Händler oder bei einer kommunalen Recycling-Sammelstelle ab. Dort werden die gesammelten Akkus recycelt oder ordnungsgemäß entsorgt.

Schutzvorrichtungstypen für DCG460	
Typ B (Flach, Schleifen)	Typ A (Geschlossener Ausschnitt)
	

! Schutzvorrichtungen des Typs A (Typ 41) sind zur Verwendung mit Trennschleifscheiben des Typs 41 (1A) und für Schleifscheiben des Typs 42 (27A), die über eine Kennzeichnung „nur zum Trennschleifen“ verfügen, bestimmt. Für das Schleifen mit anderen Scheiben als Typ 27 und Typ 29 sind andere Schutzvorrichtungen erforderlich. Verwenden Sie immer die kleinstmögliche Schutzvorrichtung, die das Zubehör nicht berührt.

HINWEIS: Die Schutzvorrichtungen für Scheiben des Typs A (Trennschleifen) und Scheiben des Typs B (Schleifen) wurden früher als Schutzvorrichtungen für Schleifscheiben des Typs 1 und des Typs 27 bezeichnet.

Zusätzliche Informationen für Schutzvorrichtungen und Zubehör für DCG460

Bei der Verwendung von segmentierten Diamantscheiben dürfen nur Diamantscheiben mit einem peripheren Spaltmaß größer als 10 mm und einem negativen Spanwinkel verwendet werden.

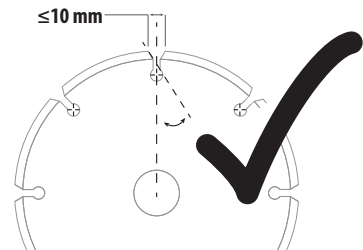

VERWENDEN SIE KEINE



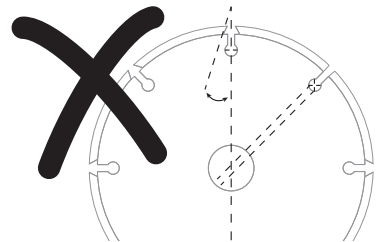



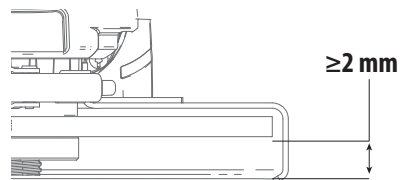



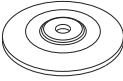



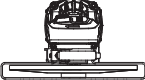

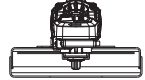
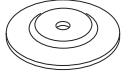

Segmentierten Diamantscheiben mit einem peripheren Spaltmaß größer als 10 mm und/oder einem positiven Spanwinkel.

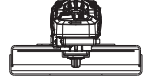
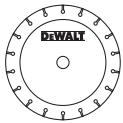

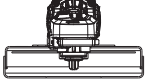
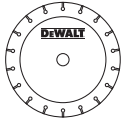

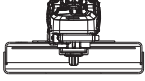





Bei allen Zubehörteilen zum Schleifen, Schmirlen und Drahtbürsten muss sich der unterste Teil des Zubehörs innerhalb des Gehäuses der Schutzvorrichtung befinden, wobei der Abstand zur Unterkante der Schutzvorrichtung mindestens 2 mm betragen muss.

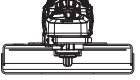

DCG460 Anwendungen für Zubehör und Schutzvorrichtungen

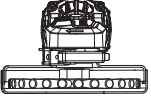
	Zubehörtyp	Zubehör	Schutzvorrichtung	Korrekte Montage	
Schmirgeln	Scheibe vom Typ 27		 Typ 27/Typ B (Flach, Schleifen)	 1	
	Scheibe vom Typ 29		 Typ 27/Typ B (Flach, Schleifen)	 1	
			¹ Maximale Scheibendicke, 8 mm.		
Trennschleifen	Scheibe vom Typ 41 (1A) (Metall)		 Typ 1/41 Typ A (Geschlossener Ausschnitt)		
	Scheibe vom Typ 42 (27A) (Metall)		 Typ 1/41 Typ A (Schutzvorrichtungen für Trennschleifscheiben für geschlossene Ausschnitte oder Mauerwerk/Beton)		
	Scheibe vom Typ 41 (1A) (Mauerwerk/Beton)		 Typ 1/41 Typ A (Schutzvorrichtungen für Trennschleifscheiben für geschlossene Ausschnitte oder Mauerwerk/Beton)		
	Diamant-Trennscheibe (Metall)		 Typ 1/41 Typ A (Geschlossener Ausschnitt)	 4	
				⁴ Für eine akzeptable Diamantscheibengeometrie siehe die Tabelle Zusätzliche Informationen für Schutzvorrichtungen und Zubehör .	
	Diamant-Trennscheibe (Mauerwerk/Beton)		 Typ 1/41 Typ A (Geschlossener Ausschnitt)	 4	
			⁴ Für eine akzeptable Diamantscheibengeometrie siehe die Tabelle Zusätzliche Informationen für Schutzvorrichtungen und Zubehör .		
Schleifscheiben andere Materialien als Metall oder Mauerwerk/Beton		 Typ 1/41 Typ A (Geschlossener Ausschnitt)			

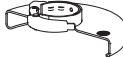
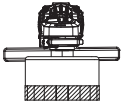
	Zubehörtyp	Zubehör	Schutzvorrichtung	Korrekte Montage
Mehrzweck (kombiniertes Trennschleifen und Schleifen)	Mehrzweck-Schleifscheibe		  Typ 1/41 Typ A (Geschlossener Ausschnitt)	 1
			¹ Maximale Scheibendicke, 8 mm.	
Drahtbürsten	Drahtbürstscheiben		  Typ 1/41/Typ A oder Typ 27 / Typ B (Geschlossener Ausschnitt oder Schleifen)	 2,5
			² Schutzvorrichtung Typ B (tief) ist gegen Aufpreis bei Ihrem lokalen DEWALT Händler oder einem autorisierten DEWALT Servicecenter erhältlich. ³ Maximale Drahtrundbürstendicke, 20mm.	
	Topfdrahtbürsten		 Typ 27/Typ B (Flach, Schleifen)	 2
			² Schutzvorrichtung Typ B (tief) ist gegen Aufpreis bei Ihrem lokalen DEWALT Händler oder einem autorisierten DEWALT Servicecenter erhältlich.	

LARGE ANGLE GRINDER

DCG460

Congratulations!

You have chosen a DEWALT tool. Years of experience, thorough product development and innovation make DEWALT one of the most reliable partners for professional power tool users.

Technical Data

		DCG460
Voltage	V_{DC}	54
Type		1
Battery type		Li-Ion
Max. Power Output	W	3000
Rated no load speed	min^{-1}	6000
Grinding wheel diameter	mm	230
Grinding wheel thickness (max)	mm	6
Cutting off wheel diameter	mm	230
Cutting off wheel thickness (max)	mm	5
Wire wheel diameter	mm	230
Wire wheel thickness (max)	mm	20
Spindle diameter		M14
Spindle length	mm	17
Wireless Tool Control Transmitter		
Frequency Band	MHz	433
Max. Power (EIRP)	mW	0.03
Weight (without battery pack)	kg	4.7
Noise values and/or vibration values (triaux vector sum) according to EN62841-2-3:		
L_{PA} (emission sound pressure level)	dB(A)	88
L_{WA} (sound power level)	dB(A)	96
K (uncertainty for the given sound level)	dB(A)	3

Surface grinding

Vibration emission value $a_{h,AG} =$	m/s^2	3.8
Uncertainty K =	m/s^2	1.5

Disc sanding

Vibration emission value $a_{h,DS} =$	m/s^2	< 2.5
Uncertainty K =	m/s^2	1.5

Concrete grinding (180 mm accessory)

Vibration emission value $a_{h,CG} =$	m/s^2	2.8
Uncertainty K =	m/s^2	1.5

Cutting off

Vibration emission value $a_{h,CO} =$	m/s^2	3.6
Uncertainty K =	m/s^2	1.5

The vibration and/or noise emission level given in this information sheet has been measured in accordance with a standardised test given in EN62841 and may be used to compare one tool with another. It may be used for a preliminary assessment of exposure.



WARNING: The declared vibration and/or noise emission level represents the main applications of the tool. However if the tool is used for different applications, with different accessories or poorly maintained, the vibration and/or noise emission may differ. This may significantly increase the exposure level over the total working period.

An estimation of the level of exposure to vibration and/or noise should also take into account the times when the tool is switched off or when it is running but not actually doing the job. This may significantly reduce the exposure level over the total working period.

Identify additional safety measures to protect the operator from the effects of vibration and/or noise such as: maintain the tool and the accessories, keep the hands warm (relevant for vibration), organisation of work patterns.



WARNING: Grinding thin sheets of metal or other easily vibrating structures with a large surface can result in a total noise emission much higher (up to 15 dB) than the declared noise emission values. Such workpieces should as far as possible be prevented from emitting sound by suitable measures such as the application of heavy flexible damping mats. The increased noise emission is also to be considered for both the risk assessment of noise exposure and selecting adequate hearing protection.

EC-Declaration of Conformity

Machinery Directive and Radio Equipment Directive



Large Angle Grinder DCG460

DEWALT declares that these products described under

Technical Data are in compliance with:

2006/42/EC, EN62841-1:2015+A11:2022, EN62841-2-3:2021+A11:2021.

These products also comply with Directive 2014/53/EU and 2011/65/EU. For more information, please contact DEWALT at the following address or refer to the back of the manual.

The undersigned is responsible for compilation of the technical file and makes this declaration on behalf of DEWALT.

Markus Rompel
Vice-President Engineering, PTE-Europe
DEWALT, Richard-Klinger-Straße 11,
65510, Idstein, Germany
15.03.2023

Batteries				Chargers/Charge Times (Minutes)**									
Cat #	V _{DC}	Ah	Weight (kg)	DCB104	DCB107	DCB112/ DCB1102	DCB113	DCB115/ DCB1104	DCB116	DCB117	DCB118	DCB132	
DCB546	18/54	6.0/2.0	1.08	60	270	170	140	90	80	40	60	90	
DCB547/G	18/54	9.0/3.0	1.46	75*	420	270	220	135*	110*	60	75*	135*	
DCB548	18/54	12.0/4.0	1.46	120	540	350	300	180	150	80	120	180	
DCB549	18/54	15.0/5.0	2.12	125	730	450	380	230	170	90	125	230	

*Date code 201811475B or later

**Battery charge times matrix provided for guidance only; charge times will vary depending on temperature and condition of batteries.

DECLARATION OF CONFORMITY

MACHINERY AND RADIO EQUIPMENT

REGULATIONS

UK CA

Large Angle Grinder DCG460

DEWALT declares that these products described under "technical data" are in compliance with:

EN62841-1:2015+A11:2022, EN62841-2-3:2021 +A11:2021.

These products conform to the following UK Regulations The Supply of Machinery (Safety) Regulations, 2008, S.I. 2008/1597 (as amended).

The Radio Equipment Regulations 2017, S.I. 2017/1206 (as amended)

The Restriction of the Use of Certain Hazardous Substances in Electrical and Electronic Equipment Regulations 2012, S.I. 2012/3032 (as amended).

For more information, please contact DEWALT at the following address or refer to the back of the manual.

The undersigned is responsible for compilation of the technical file and makes this declaration on behalf of DEWALT.



Karl Evans
Vice President Professional Power Tools EANZ GTS
270 Bath Road, Slough
SL1 4DX
England
15.03.2023





WARNING: To reduce the risk of injury, read the instruction manual.

Definitions: Safety Guidelines

The definitions below describe the level of severity for each signal word. Please read the manual and pay attention to these symbols.

 **DANGER:** Indicates an imminently hazardous situation which, if not avoided, **will** result in **death or serious injury**.

 **WARNING:** Indicates a potentially hazardous situation which, if not avoided, **could** result in **death or serious injury**.

 **CAUTION:** Indicates a potentially hazardous situation which, if not avoided, **may** result in **minor or moderate injury**.

NOTICE: Indicates a practice **not related to personal injury** which, if not avoided, **may** result in **property damage**.



Denotes risk of electric shock.



Denotes risk of fire.

GENERAL POWER TOOL SAFETY WARNINGS

 **WARNING:** Read all safety warnings, instructions, illustrations and specifications provided with this power tool. Failure to follow all instructions listed below may result in electric shock, fire and/or serious injury.

SAVE ALL WARNINGS AND INSTRUCTIONS FOR FUTURE REFERENCE

The term "power tool" in the warnings refers to your mains-operated (corded) power tool or battery-operated (cordless) power tool.

1) Work Area Safety

- Keep work area clean and well lit.** Cluttered or dark areas invite accidents.
- Do not operate power tools in explosive atmospheres, such as in the presence of flammable liquids, gases or dust.** Power tools create sparks which may ignite the dust or fumes.
- Keep children and bystanders away while operating a power tool.** Distractions can cause you to lose control.

2) Electrical Safety

- Power tool plugs must match the outlet. Never modify the plug in any way. Do not use any adapter plugs with earthed (grounded) power tools.** Unmodified plugs and matching outlets will reduce risk of electric shock.
- Avoid body contact with earthed or grounded surfaces, such as pipes, radiators, ranges and**

refrigerators. There is an increased risk of electric shock if your body is earthed or grounded.

- c) **Do not expose power tools to rain or wet conditions.** Water entering a power tool will increase the risk of electric shock.
- d) **Do not abuse the cord. Never use the cord for carrying, pulling or unplugging the power tool. Keep cord away from heat, oil, sharp edges or moving parts.** Damaged or entangled cords increase the risk of electric shock.
- e) **When operating a power tool outdoors, use an extension cord suitable for outdoor use.** Use of a cord suitable for outdoor use reduces the risk of electric shock.
- f) **If operating a power tool in a damp location is unavoidable, use a residual current device (RCD) protected supply.** Use of an RCD reduces the risk of electric shock.

3) Personal Safety

- a) **Stay alert, watch what you are doing and use common sense when operating a power tool. Do not use a power tool while you are tired or under the influence of drugs, alcohol or medication.** A moment of inattention while operating power tools may result in serious personal injury.
- b) **Use personal protective equipment. Always wear eye protection.** Protective equipment such as a dust mask, non-skid safety shoes, hard hat or hearing protection used for appropriate conditions will reduce personal injuries.
- c) **Prevent unintentional starting. Ensure the switch is in the off position before connecting to power source and/or battery pack, picking up or carrying the tool.** Carrying power tools with your finger on the switch or energising power tools that have the switch on invites accidents.
- d) **Remove any adjusting key or wrench before turning the power tool on.** A wrench or a key left attached to a rotating part of the power tool may result in personal injury.
- e) **Do not overreach. Keep proper footing and balance at all times.** This enables better control of the power tool in unexpected situations.
- f) **Dress properly. Do not wear loose clothing or jewellery. Keep your hair and clothing away from moving parts.** Loose clothes, jewellery or long hair can be caught in moving parts.
- g) **If devices are provided for the connection of dust extraction and collection facilities, ensure these are connected and properly used.** Use of dust collection can reduce dust-related hazards.
- h) **Do not let familiarity gained from frequent use of tools allow you to become complacent and ignore tool safety principles.** A careless action can cause severe injury within a fraction of a second.

4) Power Tool Use and Care

- a) **Do not force the power tool. Use the correct power tool for your application.** The correct power tool

will do the job better and safer at the rate for which it was designed.

- b) **Do not use the power tool if the switch does not turn it on and off.** Any power tool that cannot be controlled with the switch is dangerous and must be repaired.
- c) **Disconnect the plug from the power source and/or remove the battery pack, if detachable, from the power tool before making any adjustments, changing accessories, or storing power tools.** Such preventive safety measures reduce the risk of starting the power tool accidentally.
- d) **Store idle power tools out of the reach of children and do not allow persons unfamiliar with the power tool or these instructions to operate the power tool.** Power tools are dangerous in the hands of untrained users.
- e) **Maintain power tools and accessories. Check for misalignment or binding of moving parts, breakage of parts and any other condition that may affect the power tool's operation. If damaged, have the power tool repaired before use.** Many accidents are caused by poorly maintained power tools.
- f) **Keep cutting tools sharp and clean.** Properly maintained cutting tools with sharp cutting edges are less likely to bind and are easier to control.
- g) **Use the power tool, accessories and tool bits, etc. in accordance with these instructions, taking into account the working conditions and the work to be performed.** Use of the power tool for operations different from those intended could result in a hazardous situation.
- h) **Keep handles and grasping surfaces dry, clean and free from oil and grease.** Slippery handles and grasping surfaces do not allow for safe handling and control of the tool in unexpected situations.

5) Battery Tool Use and Care

- a) **Recharge only with the charger specified by the manufacturer.** A charger that is suitable for one type of battery pack may create a risk of fire when used with another battery pack.
- b) **Use power tools only with specifically designated battery packs.** Use of any other battery packs may create a risk of injury and fire.
- c) **When battery pack is not in use, keep it away from other metal objects, like paper clips, coins, keys, nails, screws or other small metal objects, that can make a connection from one terminal to another.** Shorting the battery terminals together may cause burns or a fire.
- d) **Under abusive conditions, liquid may be ejected from the battery; avoid contact. If contact accidentally occurs, flush with water. If liquid contacts eyes, additionally seek medical help.** Liquid ejected from the battery may cause irritation or burns.
- e) **Do not use a battery pack or tool that is damaged or modified.** Damaged or modified batteries may exhibit unpredictable behaviour resulting in fire, explosion or risk of injury.

- f) **Do not expose a battery pack or tool to fire or excessive temperature.** Exposure to fire or temperature above 130 °C may cause explosion.
- g) **Follow all charging instructions and do not charge the battery pack or tool outside the temperature range specified in the instructions.** Charging improperly or at temperatures outside the specified range may damage the battery and increase the risk of fire.

6) Service

- a) **Have your power tool serviced by a qualified repair person using only identical replacement parts.** This will ensure that the safety of the power tool is maintained.
- b) **Never service damaged battery packs.** Service of battery packs should only be performed by the manufacturer or authorised service providers.

ADDITIONAL SPECIFIC SAFETY RULES

Safety Warnings Common for Grinding, Sanding, Wire Brushing or Cutting-Off Operations

- a) **This power tool is intended to function as a grinder, sander, wire brush, or cut-off tool. Read all safety warnings, instructions, illustrations and specifications provided with this power tool.** Failure to follow all instructions listed below may result in electric shock, fire and/or serious injury.
- b) **Operations such as polishing or hole cutting are not to be performed with this power tool.** Operations for which the power tool was not designed may create a hazard and cause personal injury.
- c) **Do not convert this power tool to operate in a way which is not specifically designed and specified by the tool manufacturer.** Such a conversion may result in a loss of control and cause serious personal injury.
- d) **Do not use accessories which are not specifically designed and specified by the tool manufacturer.** Just because the accessory can be attached to your power tool, it does not assure safe operation.
- e) **The rated speed of the accessory must be at least equal to the maximum speed marked on the power tool.** Accessories running faster than their rated speed can break and fly apart.
- f) **The outside diameter and the thickness of your accessory must be within the capacity rating of your power tool.** Incorrectly sized accessories cannot be adequately guarded or controlled.
- g) **The dimensions of the accessory mounting must fit the dimensions of the mounting hardware of the power tool.** Accessories that do not match the mounting hardware of the power tool will run out of balance, vibrate excessively and may cause loss of control.
- h) **Do not use a damaged accessory. Before each use inspect the accessory such as abrasive wheels for chips and cracks, backing pad for cracks, tear or excess wear, wire brush for loose or cracked wires.**

If power tool or accessory is dropped, inspect for damage or install an undamaged accessory. After inspecting and installing an accessory, position yourself and bystanders away from the plane of the rotating accessory and run the power tool at maximum no-load speed for one minute. Damaged accessories will normally break apart during this test time.

- i) **Wear personal protective equipment. Depending on application, use face shield, safety goggles or safety glasses. As appropriate, wear dust mask, hearing protectors, gloves and workshop apron capable of stopping small abrasive or workpiece fragments.** The eye protection must be capable of stopping flying debris generated by various operations. The dust mask or respirator must be capable of filtering particles generated by the particular operation. Prolonged exposure to high intensity noise may cause hearing loss.
- j) **Keep bystanders a safe distance away from work area. Anyone entering the work area must wear personal protective equipment.** Fragments of workpiece or of a broken accessory may fly away and cause injury beyond immediate area of operation.
- k) **Hold the power tool by insulated gripping surfaces only, when performing an operation where the cutting accessory may contact hidden wiring.** Contact with a "live" wire will also make exposed metal parts of the power tool "live" and could give the operator an electrical shock.
- l) **Never lay the power tool down until the accessory has come to a complete stop.** The spinning accessory may grab the surface and pull the power tool out of your control.
- m) **Do not run the power tool while carrying it at your side.** Accidental contact with the spinning accessory could snag your clothing, pulling the accessory into your body.
- n) **Regularly clean the power tool's air vents.** The motor's fan will draw the dust inside the housing and excessive accumulation of powdered metal may cause electrical hazards.
- o) **Do not operate the power tool near flammable materials.** Sparks could ignite these materials.
- p) **Do not use accessories that require liquid coolants.** Using water or other liquid coolants may result in electrocution or shock.

FURTHER SAFETY INSTRUCTIONS FOR ALL OPERATIONS

Kickback and Related Warnings

Kickback is a sudden reaction to a pinched or snagged rotating wheel, backing pad, brush or any other accessory. Pinching or snagging causes rapid stalling of the rotating accessory which in turn causes the uncontrolled power tool to be forced in the direction opposite of the accessory's rotation at the point of the binding.

For example, if an abrasive wheel is snagged or pinched by the workpiece, the edge of the wheel that is entering into the pinch point can dig into the surface of the material causing the wheel to climb out or kick out. The wheel may either jump toward or away from the operator, depending on direction of the wheel's movement at the point of pinching. Abrasive wheels may also break under these conditions.

Kickback is the result of tool misuse and/or incorrect operating procedures or conditions and can be avoided by taking proper precautions as given below:

- a) **Maintain a firm grip with both hands on the power tool and position your body and arms to allow you to resist kickback forces. Always use auxiliary handle, if provided, for maximum control over kickback or torque reaction during start up.** The operator can control torque reaction or kickback forces, if proper precautions are taken.
- b) **Never place your hand near the rotating accessory.** Accessory may kickback over your hand.
- c) **Do not position your body in the area where power tool will move if kickback occurs.** Kickback will propel the tool in direction opposite to the wheel's movement at the point of snagging.
- d) **Use special care when working corners, sharp edges etc. Avoid bouncing and snagging the accessory.** Corners, sharp edges or bouncing have a tendency to snag the rotating accessory and cause loss of control or kickback.
- e) **Do not attach a saw chain woodcarving blade, segmented diamond wheel with a peripheral gap greater than 10 mm or toothed saw blade.** Such blades create frequent kickback and loss of control.

Safety Warnings Specific for Grinding and Cutting-Off Operations

- a) **Use only wheel types that are specified for your power tool and the specific guard designed for the selected wheel.** Wheels for which the power tool was not designed cannot be adequately guarded and are unsafe.
- b) **The grinding surface of centre depressed wheels must be mounted below the plane of the guard lip.** An improperly mounted wheel that projects through the plane of the guard lip cannot be adequately protected.
- c) **The guard must be securely attached to the power tool and positioned for maximum safety, so the least amount of wheel is exposed towards the operator.** The guard helps to protect the operator from broken wheel fragments, accidental contact with wheel and sparks that could ignite clothing.
- d) **Wheels must be used only for specified applications. For example: do not grind with the side of cut-off wheel.** Abrasive cut-off wheels are intended for peripheral grinding, side forces applied to these wheels may cause them to shatter.
- e) **Always use undamaged wheel flanges that are of correct size and shape for your selected wheel.**

Proper wheel flanges support the wheel thus reducing the possibility of wheel breakage. Flanges for cut-off wheels may be different from grinding wheel flanges.

- f) **Do not use worn down wheels from larger power tools.** A wheel intended for larger power tool is not suitable for the higher speed of a smaller tool and may burst.
- g) **When using dual purpose wheels always use the correct guard for the application being performed.** Failure to use the correct guard may not provide the desired level of guarding, which could lead to serious injury.

Additional Safety Warnings Specific for Cutting-Off Operations

- a) **Do not "jam" the cut-off wheel or apply excessive pressure. Do not attempt to make an excessive depth of cut.** Overstressing the wheel increases the loading and susceptibility to twisting or binding of the wheel in the cut and the possibility of kickback or wheel breakage.
- b) **Do not position your body in line with and behind the rotating wheel.** When the wheel, at the point of operations, is moving away from your body, the possible kickback may propel the spinning wheel and the power tool directly at you.
- c) **When wheel is binding or when interrupting a cut for any reason, switch off the power tool and hold it motionless until the wheel comes to a complete stop. Never attempt to remove the cut-off wheel from the cut while the wheel is in motion otherwise kickback may occur.** Investigate and take corrective action to eliminate the cause of wheel binding.
- d) **Do not restart the cutting operation in the workpiece. Let the wheel reach full speed and carefully re-enter the cut.** The wheel may bind, walk up or kickback if the power tool is restarted in the workpiece.
- e) **Support panels or any oversized workpiece to minimize the risk of wheel pinching and kickback. Large workpieces tend to sag under their own weight.** Supports must be placed under the workpiece near the line of cut and near the edge of the workpiece on both sides of the wheel.
- f) **Use extra caution when making a "pocket cut" into existing walls or other blind areas.** The protruding wheel may cut gas or water pipes, electrical wiring or objects that can cause kickback.
- g) **Do not attempt to do curved cutting.** Overstressing the wheel increases the loading and susceptibility to twisting or binding of the wheel in the cut and the possibility of kickback or wheel breakage, which can lead to serious injury.

Additional Safety Instructions for Sanding Operations

- a) **Use proper sized sanding disk paper. Follow manufacturers recommendations, when selecting**

sanding paper. Larger sanding paper extending too far beyond the sanding pad presents a laceration hazard and may cause snagging, tearing of the disc or kickback.

Additional Safety Instructions for Wire Brushing Operations

- Be aware that wire bristles are thrown by the brush even during ordinary operation. Do not overstress the wires by applying excessive load to the brush.** The wire bristles can easily penetrate light clothing and/or skin.
- If the use of a guard is specified for wire brushing, do not allow any interference of the wire wheel or brush with the guard.** Wire wheel or brush may expand in diameter due to work and centrifugal forces.

Additional Safety Rules for Grinders

- Do not use Type 11 (flaring cup) wheels on this tool.** Using inappropriate accessories can result in injury.
- Always use side handle. Tighten the handle securely.** The side handle should always be used to maintain control of the tool at all times.
- When using segmented diamond wheels, use only diamond wheels with a peripheral gap not greater than 10 mm and negative rake angle (refer to Additional Information for Guards and Accessories Chart.)**

Residual Risks

In spite of the application of the relevant safety regulations and the implementation of safety devices, certain residual risks cannot be avoided. These are:

- Impairment of hearing.
- Risk of personal injury due to flying particles.
- Risk of burns due to accessories becoming hot during operation.
- Risk of personal injury due to prolonged use.

SAVE THESE INSTRUCTIONS

Chargers

DeWALT chargers require no adjustment and are designed to be as easy as possible to operate.

Electrical Safety

The electric motor has been designed for one voltage only. Always check that the battery pack voltage corresponds to the voltage on the rating plate. Also make sure that the voltage of your charger corresponds to that of your mains.



Your DeWALT charger is double insulated in accordance with EN60335; therefore, no earth wire is required.

If the supply cord is damaged, it must be replaced only by DeWALT or an authorised service organisation.

Mains Plug Replacement (U.K. & Ireland Only)

If a new mains plug needs to be fitted:

- Safely dispose of the old plug.
- Connect the brown lead to the live terminal in the plug.
- Connect the blue lead to the neutral terminal.



WARNING: No connection is to be made to the earth terminal.

Follow the fitting instructions supplied with good quality plugs. Recommended fuse: 3 A.

Using an Extension Cable

An extension cord should not be used unless absolutely necessary. Use an approved extension cable suitable for the power input of your charger (refer to **Technical Data**). The minimum conductor size is 1 mm²; the maximum length is 30 m. When using a cable reel, always unwind the cable completely.

Important Safety Instructions for All Battery Chargers

SAVE THESE INSTRUCTIONS: This manual contains important safety and operating instructions for compatible battery chargers (refer to **Technical Data**). Before using charger, read all instructions and cautionary markings on charger, battery pack, and product using battery pack.



WARNING: Shock hazard. Do not allow any liquid to get inside charger. Electric shock may result.



WARNING: We recommend the use of a residual current device with a residual current rating of 30 mA or less.



CAUTION: Burn hazard. To reduce the risk of injury, charge only DeWALT rechargeable batteries. Other types of batteries may burst, causing personal injury and damage.



CAUTION: Children should be supervised to ensure that they do not play with the appliance.

NOTICE: Under certain conditions, with the charger plugged into the power supply, the exposed charging contacts inside the charger can be shorted by foreign material. Foreign materials of a conductive nature such as, but not limited to, steel wool, aluminum foil or any buildup of metallic particles should be kept away from charger cavities. Always unplug the charger from the power supply when there is no battery pack in the cavity. Unplug charger before attempting to clean.

- **DO NOT attempt to charge the battery pack with any chargers other than the ones in this manual.** The charger and battery pack are specifically designed to work together.
- **These chargers are not intended for any uses other than charging DeWALT rechargeable batteries.** Any other uses may result in risk of fire, electric shock or electrocution.
- **Do not expose charger to rain or snow.**
- **Pull by plug rather than cord when disconnecting charger.** This will reduce risk of damage to electric plug and cord.
- **Make sure that cord is located so that it will not be stepped on, tripped over, or otherwise subjected to damage or stress.**
- **Do not use an extension cord unless it is absolutely necessary.** Use of improper extension cord could result in risk of fire, electric shock, or electrocution.

- **Do not place any object on top of charger or place the charger on a soft surface that might block the ventilation slots and result in excessive internal heat.**
Place the charger in a position away from any heat source. The charger is ventilated through slots in the top and the bottom of the housing.
- **Do not operate charger with damaged cord or plug—**
have them replaced immediately.
- **Do not operate charger if it has received a sharp blow, been dropped, or otherwise damaged in any way.** Take it to an authorised service centre.
- **Do not disassemble charger; take it to an authorised service centre when service or repair is required.** *Incorrect reassembly may result in a risk of electric shock, electrocution or fire.*
- *In case of damaged power supply cord, the supply cord must be replaced immediately by the manufacturer, its service agent or similar qualified person to prevent any hazard.*
- **Disconnect the charger from the outlet before attempting any cleaning. This will reduce the risk of electric shock.**
Removing the battery pack will not reduce this risk.
- **NEVER attempt to connect two chargers together.**
- **The charger is designed to operate on standard 230V household electrical power. Do not attempt to use it on any other voltage.** *This does not apply to the vehicular charger.*







Charging a Battery (Fig. B)

1. Plug the charger into an appropriate outlet before inserting battery pack.
2. Insert the battery pack **10** into the charger, making sure the battery pack is fully seated in the charger. The red (charging) light will blink repeatedly, indicating that the charging process has started.
3. The completion of charge will be indicated by the red light remaining ON continuously. The battery pack is fully charged and may be used at this time or left in the charger. To remove the battery pack from the charger, push the battery release button **11** on the battery pack.

NOTE: To ensure maximum performance and life of lithium-ion battery packs, charge the battery pack fully before first use.

Charger Operation

Refer to the indicators below for the charge status of the battery pack.

Charge Indicators	
 Charging	
 Fully Charged	
 Hot/Cold Pack Delay*	

*The red light will continue to blink, but a yellow indicator light will be illuminated during this operation. Once the battery pack has reached an appropriate temperature, the yellow light will turn off and the charger will resume the charging procedure. The compatible charger(s) will not charge a faulty battery pack. The charger will indicate faulty battery by refusing to light.

NOTE: This could also mean a problem with a charger.

If the charger indicates a problem, take the charger and battery pack to be tested at an authorised service centre.

Hot/Cold Pack Delay

When the charger detects a battery pack that is too hot or too cold, it automatically starts a Hot/Cold Pack Delay, suspending charging until the battery pack has reached an appropriate temperature. The charger then automatically switches to the pack charging mode. This feature ensures maximum battery pack life.

A cold battery pack will charge at a slower rate than a warm battery pack. The battery pack will charge at that slower rate throughout the entire charging cycle and will not return to maximum charge rate even if the battery pack warms.

The DCB118 charger is equipped with an internal fan designed to cool the battery pack. The fan will turn on automatically when the battery pack needs to be cooled. Never operate the charger if the fan does not operate properly or if ventilation slots are blocked. Do not permit foreign objects to enter the interior of the charger.

Electronic Protection System

XR Li-Ion tools are designed with an Electronic Protection System that will protect the battery pack against overloading, overheating or deep discharge.

The tool will automatically turn off if the Electronic Protection System engages. If this occurs, place the lithium-ion battery pack in the charger until it is fully charged.

Wall Mounting

These chargers are designed to be wall mountable or to sit upright on a table or work surface. If wall mounting, locate the charger within reach of an electrical outlet, and away from a corner or other obstructions which may impede air flow. Use the back of the charger as a template for the location of the mounting screws on the wall. Mount the charger securely using drywall screws (purchased separately) at least 25.4 mm long with a screw head diameter of 7–9 mm, screwed into wood to an optimal depth leaving approximately 5.5 mm of the screw exposed. Align the slots on the back of the charger with the exposed screws and fully engage them in the slots.

Charger Cleaning Instructions

 **WARNING: Shock hazard. Disconnect the charger from the AC outlet before cleaning.** *Dirt and grease may be removed from the exterior of the charger using a cloth or soft non-metallic brush. Do not use water or any cleaning solutions. Never let any liquid get inside the tool; never immerse any part of the tool into a liquid.*

Battery Packs

Important Safety Instructions for All Battery Packs

When ordering replacement battery packs, be sure to include catalogue number and voltage.

The battery pack is not fully charged out of the carton. Before using the battery pack and charger, read the safety instructions below. Then follow charging procedures outlined.

READ ALL INSTRUCTIONS

- **Do not charge or use battery in explosive atmospheres, such as in the presence of flammable liquids, gases or dust.** Inserting or removing the battery from the charger may ignite the dust or fumes.
- **Never force battery pack into charger. Do not modify battery pack in any way to fit into a non-compatible charger as battery pack may rupture, causing serious personal injury.**
- Charge the battery packs only in DEWALT chargers.
- **DO NOT splash or immerse in water or other liquids.**
- **Do not store or use the tool and battery pack in locations where the temperature may fall below 4 °C (39.2 °F) (such as outside sheds or metal buildings in winter), or reach or exceed 40 °C (104 °F) (such as outside sheds or metal buildings in summer).**
- **Do not incinerate the battery pack even if it is severely damaged or is completely worn out.** The battery pack can explode in a fire. Toxic fumes and materials are created when lithium-ion battery packs are burned.
- **If battery contents come into contact with the skin, immediately wash area with mild soap and water.** If battery liquid gets into the eye, rinse water over the open eye for 15 minutes or until irritation ceases. If medical attention is needed, the battery electrolyte is composed of a mixture of liquid organic carbonates and lithium salts.
- **Contents of opened battery cells may cause respiratory irritation.** Provide fresh air. If symptoms persist, seek medical attention.



WARNING: Burn hazard. Battery liquid may be flammable if exposed to spark or flame.



WARNING: Never attempt to open the battery pack for any reason. If battery pack case is cracked or damaged, do not insert into charger. Do not crush, drop or damage battery pack. Do not use a battery pack or charger that has received a sharp blow, been dropped, run over or damaged in any way (i.e., pierced with a nail, hit with a hammer, stepped on). Electric shock or electrocution may result. Damaged battery packs should be returned to service centre for recycling.



WARNING: Fire hazard. Do not store or carry the battery pack so that metal objects can contact exposed battery terminals. For example, do not place the battery pack in aprons, pockets, tool boxes, product kit boxes, drawers, etc., with loose nails, screws, keys, etc.



CAUTION: When not in use, place tool on its side on a stable surface where it will not cause a tripping or falling hazard. Some tools with large battery packs will stand upright on the battery pack but may be easily knocked over.

Transportation



WARNING: Fire hazard. Transporting batteries can possibly cause fire if the battery terminals inadvertently come into contact with conductive materials. When transporting batteries, make sure that the battery

terminals are protected and well-insulated from materials that could contact them and cause a short circuit. **NOTE:** Lithium-ion batteries should not be put in checked baggage.

DEWALT batteries comply with all applicable shipping regulations as prescribed by industry and legal standards, which include UN Recommendations on the Transport of Dangerous Goods; International Air Transport Association (IATA) Dangerous Goods Regulations; International Maritime Dangerous Goods (IMDG) Regulations; and the European Agreement Concerning The International Carriage of Dangerous Goods by Road (ADR). Lithium-ion cells and batteries have been tested to section 38.3 of the UN Recommendations on the Transport of Dangerous Goods Manual of Tests and Criteria.

In most instances, shipping a DEWALT battery pack will be excepted from being classified as a fully regulated Class 9 Hazardous Material. In general, only shipments containing a lithium-ion battery with an energy rating greater than 100 Watt Hours (Wh) will require being shipped as fully regulated Class 9. All lithium-ion batteries have the Wh rating marked on the pack. Furthermore, due to regulation complexities, DEWALT does not recommend air shipping lithium-ion battery packs alone regardless of Wh rating. Shipments of tools with batteries (combo kits) can be air shipped as excepted if the Wh rating of the battery pack is no greater than 100 Wh.

Regardless of whether a shipment is considered excepted or fully regulated, it is the shipper's responsibility to consult the latest regulations for packaging, labeling/marketing and documentation requirements.

The information provided in this section of the manual is provided in good faith and believed to be accurate at the time the document was created. However, no warranty, expressed or implied, is given. It is the buyer's responsibility to ensure that its activities comply with the applicable regulations.

Storage Recommendations

1. The best storage place is one that is cool and dry away from direct sunlight and excessive heat or cold. For optimum battery performance and life, store battery packs at room temperature when not in use.
2. For long storage, it is recommended to store a fully charged battery pack in a cool, dry place out of the charger for optimal results.

NOTE: Battery packs should not be stored completely depleted of charge. The battery pack will need to be recharged before use.

Labels on Charger and Battery Pack

In addition to the pictographs used in this manual, the labels on the charger and the battery pack may show the following pictographs:



Read instruction manual before use.



Refer to **Technical Data** for charging time.



Do not probe with conductive objects.



Do not charge damaged battery packs.



Do not expose to water.



Have defective cords replaced immediately.



Charge only between 4 °C and 40 °C.



Only for indoor use.



Discard the battery pack with due care for the environment.



Charge DeWALT battery packs only with designated DeWALT chargers. Charging battery packs other than the designated DeWALT batteries with a DeWALT charger may make them burst or lead to other dangerous situations.



Do not incinerate the battery pack.

Battery Type

The following tools operate on a 54-volt battery pack: DCG460.

These battery packs may be used: DCB546, DCB547, DCB547G, DCB548, DCB549. Refer to **Technical Data** for more information.

Package Contents

The package contains:

- 1 Angle grinder
- 1 Type 41/Type A Guard
- 1 Type 27/Type B Guard
- 1 Side handle
- 1 Disc spanner
- 1 Li-Ion battery pack (C1, D1, E1, G1, H1, L1, M1, P1, Q1, S1, T1, U1, X1, Y1, Z1 models)
- 2 Li-Ion battery packs (C2, D2, E2, G2, H2, L2, M2, P2, Q2, S2, T2, U2, X2, Y2, Z2 models)
- 3 Li-Ion battery packs (C3, D3, E3, G3, H3, L3, M3, P3, Q3, S3, T3, U3, X3, Y3, Z3 models)
- 1 Instruction manual

NOTE: Battery packs, chargers and kitboxes are not included with N models. Battery packs and chargers are not included with NT models. B models include Bluetooth® battery packs.

NOTE: The Bluetooth® word mark and logos are registered trademarks owned by the Bluetooth®, SIG, Inc. and any use of such marks by DeWALT is under license. Other trademarks and trade names are those of their respective owners.

- Check for damage to the tool, parts or accessories which may have occurred during transport.
- Take the time to thoroughly read and understand this manual prior to operation.

Markings on Tool

The following pictograms are shown on the tool:



Read instruction manual before use.



Wear ear protection.



Wear eye protection.



Always operate with two hands.



Do not use the guard for cut-off operations.



Electronic brake.

Date Code Position (Fig. E)

The date code **14**, which also includes the year of manufacture, is printed onto the gear case.

Example:

2022 XX XX

Year and Week of Manufacture

Description (Fig. A)



WARNING: Never modify the power tool or any part of it. Damage or personal injury could result.

- 1 Trigger switch
- 2 Lock-off lever
- 3 Spindle lock button
- 4 Spindle
- 5 Auxiliary handle
- 6 Unthreaded backing flange (fixed to spindle)
- 7 Locking flange
- 8 Type 27/Type B guard 230 mm
- 9 Guard release lever
- 10 Battery pack
- 11 Battery release button
- 12 Main handle
- 13 Heavy load indicator LED

Intended Use

The DCG460 cordless angle grinder has been designed for professional cutting, grinding, sanding and wire brush applications.

DO NOT use under wet conditions or in the presence of flammable liquids or gases.

This cordless angle grinder is a professional power tool.

DO NOT let children come into contact with the tool. Supervision is required when inexperienced operators use this tool.

- **Young children and the infirm.** This appliance is not intended for use by young children or infirm persons without supervision.
- This product is not intended for use by persons (including children) suffering from diminished physical, sensory or mental abilities; lack of experience, knowledge or skills unless they are supervised by a person responsible for their safety. Children should never be left alone with this product.

ASSEMBLY AND ADJUSTMENTS



WARNING: To reduce the risk of serious personal injury, turn tool off and disconnect battery pack before making any adjustments or removing/installing attachments or accessories. An accidental start-up can cause injury.



WARNING: Use only DEWALT batteries and chargers.

Features

E-Clutch™

This unit is equipped with an E-Clutch™ (Electronic Clutch), which in the event of a high-load event, the unit will be shut off to reduce the reaction torque to the user. The switch needs to be cycled (turned on and off) to restart tool.

Kickback Brake™

When a pinch, stall, or bind-up event is sensed, the electronic brake engages with maximum force to quickly stop the wheel, reduce the movement of the grinder, and shut the grinder off. The switch needs to be cycled (turned on and off) to restart the tool.

Power-Off™ Overload Protection

The power supply to the motor will be reduced in case of motor overload. With continued motor overload, the tool will shut off. The switch needs to be cycled (turned on and off) to restart tool. The tool will power off each time the current load reaches the overload current value (motor burn-up point). If continued overload shutdowns occur, apply less force/weight on the tool until the tool will function without the overload engaging.

Electronic Soft Start

This feature limits the initial start-up speed, allowing the tool to build up to full speed gradually over a 1 second period.

Inserting and Removing the Battery Pack from the Tool (Fig. B)

NOTE: Make sure your battery pack **10** is fully charged.

To Install the Battery Pack into the Tool Handle

1. Align the battery pack with the rails inside the tool's handle (Fig. B).
2. Slide it into the handle until the battery pack is firmly seated in the tool and ensure that you hear the lock snap into place.

To Remove the Battery Pack from the Tool

1. Press the battery release button **11** and firmly pull the battery pack out of the tool handle.
2. Insert battery pack into the charger as described in the charger section of this manual.

Fuel Gauge Battery Packs (Fig. B)

Some DEWALT battery packs include a fuel gauge, which consists of three green LED lights that indicate the level of charge remaining in the battery pack.

To actuate the fuel gauge, press and hold the fuel gauge button **15**. A combination of the three green LED lights will illuminate, designating the level of charge left. When the level of charge in the battery is below the usable limit, the fuel gauge will not illuminate and the battery will need to be recharged.

NOTE: The fuel gauge is only an indication of the charge left on the battery pack. It does not indicate tool functionality and is subject to variation based on product components, temperature and end-user application.

Attaching the Auxiliary Handle (Fig. C)



WARNING: This handle **SHOULD BE USED AT ALL TIMES** to maintain complete control of the tool. Always make sure the handle is tight.

Screw the auxiliary handle **5** tightly into one of the threaded mounting holes **23** of the gear case.

Rotating the Gear Case (Fig. D)

To improve user comfort, the gear case will rotate 90° for cutting operations.

1. Remove the four corner screws (T25) attaching the gear case to motor housing.
2. Without separating the gear case from motor housing, rotate the gear case head to desired position.

NOTE: If the gear case and motor housing become separated by more than 3 mm, the tool must be serviced and reassembled by a DEWALT service centre. Failure to have the tool serviced may lead to motor and bearing failure.

3. Reinstall screws to attach the gear case to the motor housing. Tighten screws to 3.1 Nm torque. Overtightening could cause screws to strip.

Guards



CAUTION: Guards must be used with all grinding wheels, cutting wheels, sanding flap discs, wire brushes, and wire wheels. The tool may be used without a guard only when sanding with conventional sanding discs. Refer to Figure A to see guards provided with the unit. Some applications may require purchasing the correct guard from your local dealer or authorised service centre.



CAUTION: When using a Type 1/41/Type A (cut-off) wheel guard for facial grinding, the wheel guard may interfere with the workpiece causing poor control.



CAUTION: When using a Type 27/Type B (grinding) wheel guard for cutting-off operations with bonded abrasive wheels, there is an increased risk of exposure to

emitted sparks and particles, as well as exposure to wheel fragments in the event of wheel burst.



CAUTION: When using a Type 1/41/Type A (cut-off), Type 27/Type B (grinding) **wheel guard** for cutting-off and facial operations in concrete or masonry, there is an increased risk of exposure to dust and loss of control resulting in kickback.

NOTE: Edge grinding and cutting can be performed with Type 27 wheels designed and specified for this purpose; 6 mm thick wheels are designed for surface grinding while thinner Type 27 wheels need to be examined for the manufacturer's label to see if they can be used for surface grinding or only edge grinding/cutting. A Type 1/41/Type A (cut-off) wheel guard must be used for any wheel where surface grinding is forbidden. A Type 1/41/Type A (cut-off) (previously called Type 1/41) wheel guard must be used for any dual purpose (combined grinding and cutting-off abrasive) wheels. Cutting can also be performed by using a Type 1/41 wheel and a Type 1/41/Type A cut-off wheel guard previously called Type 1/41 guard.

NOTE: Refer to the **Accessory and Guard Applications Chart** to select the proper guard/accessory combination.

Mounting and Removing Guard (Fig. E)



CAUTION: Guards must be used with all grinding wheels, cut-off wheels, diamond coated wheels, sanding flap discs, wire brushes, and wire wheels. The tool may be used without a guard only when sanding with conventional sanding discs. Some DEWALT models are provided with a guard intended for use with depressed centre wheels (Type 27) and hubbed grinding wheels (Type 27). The same guard is designed for use with sanding flap discs (Type 27 and 29) and wire brushes. A Type 1/41/Type A guard must be used for any cutting application. Grinding with wheels other than Type 27 and 29 require different accessory guards. Mounting instructions for these accessory guards are included in the accessory package.

1. Open the guard release lever **9**. Align the lugs **17** on the guard with the slots **18** on the gear case.
2. Push the guard down until the guard lugs engage and rotate freely in the groove on the gear case hub.
3. With the guard latch open, rotate the guard **8** into the desired working position. The guard body should be positioned between the spindle and the operator to provide maximum operator protection.
4. Close the guard latch to secure the guard on the gear case. You should not be able to rotate the guard by hand when the latch is closed. Do not operate the grinder with a loose guard or the clamp lever in open position.
5. To remove the guard, open the guard latch, rotate the guard so that the arrows are aligned and pull up on the guard.

NOTE: The guard is pre-adjusted to the diameter of the gear case hub at the factory. If, after a period of time, the guard becomes loose, tighten the adjusting screw **19** with clamp lever in the closed position.



CAUTION: Do not tighten the adjusting screw with the clamp lever in open position. Undetectable damage to the guard or the mounting hub may result.



CAUTION: If guard cannot be tightened by adjusting clamp, do not use tool and take the tool and guard to a service centre to repair or replace the guard.

Flanges and Wheels



WARNING: To reduce the risk of serious personal injury, turn unit off and remove the battery pack before making any adjustments or removing/installing attachments or accessories. An accidental start-up can cause injury.

Mounting Non-Hubbed Wheels (Fig. F, G)



WARNING: Failure to properly seat the flanges and/or wheel could result in serious injury (or damage to the tool or wheel).



CAUTION: Included flanges must be used with depressed centre Type 27/42 grinding wheels and Type 1/41 cutting wheels. Refer to the **Accessory and Guard Applications Chart** for more information.



WARNING: A closed, two-sided cutting wheel guard is required when using abrasive cutting wheels or diamond coated cutting wheels, referred to as a Type 1/41/Type A cut-off wheel guard.



WARNING: Use of a damaged flange or guard or failure to use proper flange and guard can result in injury due to wheel breakage and wheel contact. Refer to the **Accessory and Guard Applications Chart** for more information.

1. Place the tool on a table, guard up.
2. Place wheel **16** against the backing flange **6**, centring the wheel on the raised centre (pilot) of the backing flange.
3. While depressing the spindle lock button and with the circular depressions facing away from the wheel, thread the threaded locking flange **7** on spindle so that the lugs engage the two slots in the spindle.
4. While depressing the spindle lock button, tighten the threaded locking flange **7** using a disc spanner.
5. To remove the wheel, depress the spindle lock button and loosen the threaded locking flange.

Mounting Guard Backing Pads (Fig. A, H)

NOTE: Use of a guard with sanding discs that use backing pads, often called fiber resin discs, is not required. Since a guard is not required for these accessories, the guard may or may not fit correctly if used.



WARNING: Failure to properly seat the clamp nut and/or pad could result in serious injury (or damage to the tool or wheel).



WARNING: Proper guard must be reinstalled for grinding wheel, cutting wheel, sanding flap disc, wire brush or wire wheel applications after sanding applications are complete.

1. Place or appropriately thread backing pad **21** on the spindle.
2. Place the sanding disc **20** on the backing pad **21**.

3. While depressing spindle lock button **3**, thread the sanding clamp nut **22** on spindle, piloting the raised hub on the clamp nut into the centre of sanding disc and backing pad.
4. Tighten the clamp nut by hand. Then depress the spindle lock button while turning the sanding disc until the sanding disc and clamp nut are snug.
5. To remove the wheel, grasp and turn the backing pad and sanding pad while depressing the spindle lock button.

Mounting and Removing Hubbed Wheels (Fig. I)

Hubbed wheels install directly on the spindle. Thread of accessory must match thread of spindle.

1. Thread the wheel on the spindle **4** by hand.
2. Depress the spindle lock button **3** and use a wrench to tighten the hub of the wheel.
3. Reverse the above procedure to remove the wheel.

NOTICE: Failure to properly seat the wheel before turning the tool on may result in damage to the tool or the wheel.

Mounting Wire Cup Brushes and Wire Wheels (Fig. I)

 **WARNING:** Failure to properly seat the brush/wheel could result in serious injury (or damage to the tool or wheel).

 **CAUTION:** To reduce the risk of personal injury, wear work gloves when handling wire brushes and wheels. They can become sharp.

 **CAUTION:** To reduce the risk of damage to the tool, wheel or brush must not touch guard when mounted or while in use. When using a Type 1/41/Type A (cut-off), or Type 27/Type B (grinding) wheel guard with a wheel-type wire brush with a thickness greater than the maximum thickness as specified in the **Accessory and Guard Applications Chart**, the wires may catch on the guard leading to breaking of the wires.

Wire cup brushes or wire wheels install directly on the threaded spindle without the use of locking flange. Use only wire brushes or wheels provided with a M14 threaded hub. These accessories are available at extra cost from your local DEWALT dealer or authorised DEWALT service centre.

1. Place the tool on a table, guard up.
2. Thread the wheel on the spindle **4** by hand.
3. Depress spindle lock button **3** and use a wrench on the hub of the wire wheel or brush to tighten the wheel.
4. To remove the wheel, reverse the above procedure.

NOTICE: To reduce the risk of damage to the tool, properly seat the wheel hub before turning the tool on.

Prior to Operation

- Install the guard and appropriate disc or wheel. Do not use excessively worn discs or wheels.
- Be sure the threaded locking flange is mounted correctly. Follow the instructions given in the **Accessory and Guard Applications Chart**.
- Make sure the disc or wheel rotates in the direction of the arrows on the accessory and the tool.
- Do not use a damaged accessory. Before each use inspect the accessory such as abrasive wheels for chips and cracks, backing pad for cracks, tear or excess wear, wire brush for

loose or cracked wires. If power tool or accessory is dropped, inspect for damage or install an undamaged accessory. After inspecting and installing an accessory, position yourself and bystanders away from the plane of the rotating accessory and run the power tool at maximum no-load speed for one minute. Damaged accessories will normally break apart during this test time.

OPERATION

Instructions for Use

 **WARNING:** Always observe the safety instructions and applicable regulations.

 **WARNING:** To reduce the risk of serious personal injury, turn tool off and disconnect battery pack before making any adjustments or removing/installing attachments or accessories. An accidental start-up can cause injury.

Proper Hand Position (Fig. J)

 **WARNING:** To reduce the risk of serious personal injury, ALWAYS use proper hand position as shown.

 **WARNING:** To reduce the risk of serious personal injury, ALWAYS hold securely in anticipation of a sudden reaction.

Proper hand position requires one hand on the main handle **12** and the other hand on the auxiliary handle **5**, as shown in Fig. J.

Heavy Load Indicator LED (Fig. A)

The heavy load indicator LED **13** will illuminate as a warning when the tool is being pushed too hard. Continuing to use the tool after the LED is lit could cause the tool to shut down or reduce run time.

Trigger Switch and Lock-off Lever (Fig. A)

 **WARNING:** Before using the tool, check that the auxiliary handle is tightened securely.

 **WARNING:** Hold the auxiliary handle and main handle of the tool firmly to maintain control of the tool at start-up and during use and until the wheel or accessory stops rotating. Make sure the wheel has come to a complete stop before laying the tool down.

1. To turn the tool on, push the lock-off lever **2** toward the back of the tool, then depress the trigger switch **1**. The tool will run while the switch is depressed.
2. Turn the tool off by releasing the trigger switch.

 **WARNING:** Allow the tool to reach full speed before touching tool to the work surface. Lift the tool from the work surface before turning the tool off.

NOTE: This tool has no provision to lock the switch in the ON position, and should never be locked ON by any other means.

Spindle Lock (Fig. I)

The spindle lock button **3** is provided to prevent the spindle from rotating when installing or removing wheels. Operate the spindle lock only when the tool is turned off, the battery is removed and the spindle has come to a complete stop.

NOTICE: To reduce the risk of damage to the tool, do not engage the spindle lock while the tool is operating. Damage to the tool will result and attached accessory may spin off, possibly resulting in injury.

To engage the lock, depress the spindle lock button and rotate the spindle until you are unable to rotate the spindle further.

Surface Grinding, Sanding and Wire Brushing (Fig. K)

 **CAUTION:** Always use the correct guard per the instructions in this manual.

To perform work on the surface of a workpiece:

1. Allow the tool to reach full speed before touching the tool to the work surface.
2. Apply minimum pressure to the work surface, allowing the tool to operate at high speed. Material removal rate is greatest when the tool operates at high speed.
3. Maintain an appropriate angle between the tool and work surface. Refer to the chart according to particular function.

Function	Angle \angle
Grinding	20° - 30°
Sanding with Flap Disc	5° - 10°
Sanding with Backing Pad	5° - 15°
Wire Brushing	5° - 10°

4. Maintain contact between the edge of the wheel and the work surface.
 - If grinding, sanding with flap discs, or wire brushing, move the tool continuously in a forward and back motion to avoid creating gouges in the work surface.
 - If sanding with a backing pad, move the tool constantly in a straight line to prevent burning and swirling of work surface.

NOTE: Allowing the tool to rest on the work surface without moving will damage the workpiece.

5. Remove the tool from work surface before turning tool off. Allow the tool to stop rotating before laying it down.

 **CAUTION:** Use extra care when working over an edge, as a sudden sharp movement of grinder may be experienced.

Precautions To Take When Working on a Painted Workpiece

1. Sanding or wire brushing of lead-based paint is NOT RECOMMENDED due to the difficulty of controlling the contaminated dust. The greatest danger of lead poisoning is to children and pregnant women.
2. Since it is difficult to identify whether or not a paint contains lead without a chemical analysis, we recommend the following precautions when sanding any paint:

Personal Safety

1. No children or pregnant women should enter the work area where the paint sanding or wire brushing is being done until all clean-up is completed.
2. A dust mask or respirator should be worn by all persons entering the work area. The filter should be replaced daily or

whenever the wearer has difficulty breathing.

NOTE: Only those dust masks suitable for working with lead paint dust and fumes should be used. Ordinary painting masks do not offer this protection. Refer to your local hardware dealer for the proper approved mask.

3. NO EATING, DRINKING or SMOKING should be done in the work area to prevent ingesting contaminated paint particles. Workers should wash and clean up BEFORE eating, drinking or smoking. Articles of food, drink, or smoking should not be left in the work area where dust would settle on them.

Environmental Safety

1. Paint should be removed in such a manner as to minimise the amount of dust generated.
2. Areas where paint removal is occurring should be sealed with plastic sheeting of 4 mils thickness.
3. Sanding should be done in a manner to reduce tracking of paint dust outside the work area.

Cleaning and Disposal

1. All surfaces in the work area should be vacuumed and thoroughly cleaned daily for the duration of the sanding project. Vacuum filter bags should be changed frequently.
2. Plastic drop cloths should be gathered up and disposed of along with any dust chips or other removal debris. They should be placed in sealed refuse receptacles and disposed of through regular trash pick-up procedures. During clean-up, children and pregnant women should be kept away from the immediate work area.
3. All toys, washable furniture and utensils used by children should be washed thoroughly before being used again.

Edge Grinding and Cutting (Fig. L)

 **WARNING:** Do not use edge grinding/cutting wheels for surface grinding applications because these wheels are not designed for side pressures encountered with surface grinding. Wheel breakage and injury may result.

 **CAUTION:** Wheels used for edge grinding and cutting may break or kick back if they bend or twist while the tool is being used. In all edge grinding/cutting operations, the open side of the guard must be positioned away from the operator.

NOTICE: Edge grinding/cutting with a Type 27 wheel must be limited to shallow cutting and notching—less than 13 mm in depth when the wheel is new. Reduce the depth of cutting/notching equal to the reduction of the wheel radius as it wears down. Refer to the **Accessory and Guard Applications Chart** for more information. Edge grinding/cutting with a Type 41 wheel requires usage of a Type 1/41/Type A guard.

1. Allow the tool to reach full speed before touching the tool to the work surface.
2. Apply minimum pressure to the work surface, allowing the tool to operate at high speed. Grinding/cutting rate is greatest when the tool operates at high speed.
3. Position yourself so that the open-underside of the wheel is facing away from you.

- Once a cut is begun and a notch is established in the workpiece, do not change the angle of the cut. Changing the angle will cause the wheel to bend and may cause wheel breakage. Edge grinding wheels are not designed to withstand side pressures caused by bending.
- Remove the tool from the work surface before turning the tool off. Allow the tool to stop rotating before laying it down.

Wireless Tool Control™ (Fig. A)

 **CAUTION:** Read all safety warnings, instruction and specifications of the appliance which is paired with the tool.

Your tool is equipped with a Wireless Tool Control™ transmitter which allows your tool to be wirelessly paired with another Wireless Tool Control™ device, such as a DEWALT dust extractor. To pair your tool using Wireless Tool Control™, depress the trigger switch  and the Wireless Tool Control™ pairing button on the separate device. An LED on the separate device will let you know when your tool has been successfully paired.

MAINTENANCE

Your power tool has been designed to operate over a long period of time with a minimum of maintenance. Continuous satisfactory operation depends upon proper tool care and regular cleaning.

 **WARNING:** To reduce the risk of serious personal injury, turn tool off and disconnect battery pack before making any adjustments or removing/installing attachments or accessories. An accidental start-up can cause injury.

The charger and battery pack are not serviceable.

Lubrication

Your power tool requires no additional lubrication.

Cleaning

 **WARNING:** Electrical shock and mechanical hazard. Disconnect the electrical appliance from the power source before cleaning.

 **WARNING:** To ensure safe and efficient operation, always keep the electrical appliance and the ventilation slots clean.

 **WARNING:** Never use solvents or other harsh chemicals for cleaning the non-metallic parts of the tool. These chemicals may weaken the materials used in these parts. Use a cloth dampened only with water and mild soap. Never let any liquid get inside the tool; never immerse any part of the tool into a liquid.

Ventilation slots can be cleaned using a dry, soft non-metallic brush and/or a suitable vacuum cleaner. Do not use water or any cleaning solutions. Wear approved eye protection and an approved dust mask.

Optional Accessories

 **WARNING:** Since accessories, other than those offered by DEWALT, have not been tested with this product, use

of such accessories with this tool could be hazardous. To reduce the risk of injury, only DEWALT recommended accessories should be used with this product.

 **WARNING:** Do not use a bonded abrasive wheel that is past its expiration (EXP) date as marked near center of wheel (if provided). Expired wheels are more likely to burst and cause serious injury. Store bonded abrasive wheels in dry location without temperature or humidity extremes. Destroy expired or damaged wheels so they cannot be used.

Consult your dealer for further information on the appropriate accessories.

The capacity of this tool is 230 mm diameter x 8 mm thick grinding or cutting wheels. It is important to choose the correct guards, backing pads and flanges to use with grinder accessories. Refer to the **Accessory and Guard Applications Chart** for information on choosing the correct accessories.

 **WARNING:** Accessories must be rated for at least the speed recommended on the tool warning label. Wheels and other accessories running over their rated accessory speed may fly apart and cause injury. Threaded accessories must have a M14 hub. Every unthreaded accessory must have a 22 mm arbor hole. If it does not, it may have been designed for a circular saw. Use only the accessories shown in the **Accessory and Guard Applications Chart** of this manual. Accessory ratings must always be above tool speed as shown on tool nameplate.

 **WARNING:** Handle and store all abrasive wheels carefully to prevent damage from thermal shock, heat, mechanical damage, etc. Store in a dry protected area free from high humidity, freezing temperatures or extreme temperature changes.

Tool Connect™ Chip (Fig. M)



 **WARNING:** To reduce the risk of serious personal injury, turn unit off and remove the battery pack before making any adjustments or removing/installing attachments or accessories. An accidental start-up can cause injury.

Your tool is Tool Connect™ Chip ready and has a location for installation of a Tool Connect™ Chip.

Tool Connect™ Chip is an optional application for your smart device (such as a smart phone or tablet) that connects the device to utilise the mobile application for inventory management functions.

Refer to **Tool Connect™ Chip Instruction Sheet** for more information.

Installing the Tool Connect™ Chip

- Remove the retaining screws  that hold the Tool Connect™ Chip protective cover  into the tool.
- Remove the protective cover and insert the Tool Connect™ Chip into the empty pocket .

3. Ensure that the Tool Connect™ Chip is flush with the housing. Secure it with the retaining screws and tighten the screws.
4. Refer to **Tool Connect™ Chip Instruction Sheet** for further instructions.

Protecting the Environment



 Separate collection. Products and batteries marked with this symbol must not be disposed of with normal household waste.

Products and batteries contain materials that can be recovered or recycled, reducing the demand for raw materials. Please recycle electrical products and batteries according to local provisions. Further information is available at www.2helpU.com.

Rechargeable Battery Pack

This long-life battery pack must be recharged when it fails to produce sufficient power on jobs that were easily done before. At the end of its technical life, discard it with due care for our environment:

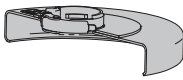
- Run the battery pack down completely, then remove it from the tool.
- Li-Ion cells are recyclable. Take them to your dealer or a local recycling station. The collected battery packs will be recycled or disposed of properly.

Guard Types for DCG460	
Type B (Shallow, Grinding)	Type A (Closed cut off)
	

 *Type A (Type 41) guards are intended for use with Type 41 (1A) cutting wheels and Type 42 (27A) wheels marked for cutting only. Grinding with wheels other than Type 27 and Type 29 require different accessory guards. Always use the smallest proper guard possible that does not contact the accessory.*

NOTE: Type A (cut-off) and Type B (grinding) wheel guards where previously referred to as Type 1 and Type 27 wheel guards.

Additional Information for Guards and Accessories for DCG460

When using segmented diamond wheels, use only diamond wheels with a peripheral gap not greater than 10 mm and negative rake angle.

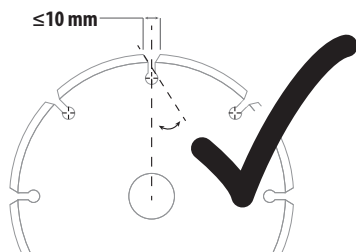

DO NOT USE

segmented diamond wheels with a peripheral gap greater than 10 mm and/or a positive rake angle.

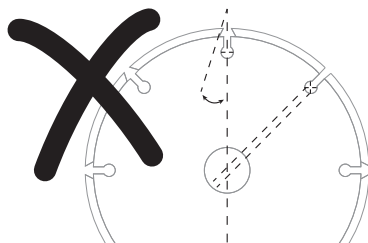

For all grinding, sanding, and wheel type wire brushing accessories, the lowest portion of the accessory must be contained within the guard enclosure with 2 mm or greater clearance to the bottom lip of guard.

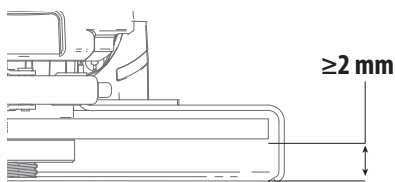

DCG460 Accessory and Guard Applications

	Accessory Type	Accessory	Guard	Correct Assembly
Facial Grinding	Wheel Type 27		 Type 27/Type B (Shallow, Grinding)	¹
	Wheel Type 29		 Type 27/Type B (Shallow, Grinding)	¹
			¹ Maximum wheel thickness, 8 mm.	
			¹ Maximum wheel thickness, 8 mm.	

	Accessory Type	Accessory	Guard	Correct Assembly
Cutting Off	Wheel Type 41 (1A) (metal)		 Type 1/41 Type A (Closed cut off)	
	Wheel Type 42 (27A) (metal)		 Type 1/41 Type A (Closed cut off or masonry/concrete cut off wheel guard)	
	Wheel Type 41 (1A) (masonry/concrete)		 Type 1/41 Type A (Closed cut off or masonry/concrete cut off wheel guard)	
	Diamond Cutting Wheel (metal)		 Type 1/41 Type A (Closed cut off)	 4
	Diamond Cutting Wheel (masonry/concrete)		 Type 1/41 Type A (Closed cut off)	 4
	Abrasive Wheels For Materials Other Than Metal Or Masonry/Concrete		 Type 1/41 Type A (Closed cut off)	 4
Dual Purpose (combined cut-off and grinding)	Dual Purpose Abrasive Wheel		 Type 1/41 Type A (Closed cut off)	 1
				¹ Maximum wheel thickness, 8 mm.
Wire Brushing	Wheel-Type Wire Brush		 Type 1/41 Type A or Type 27 / Type B (Closed cut off or Grinding)	 2,5
				² Type B guard (deep) available at additional cost from your local DeWALT dealer or authorised DeWALT service centre. ⁵ Maximum wire wheel thickness, 20 mm.
	Cup Type Wire Brush		 Type 27/Type B (Shallow, Grinding)	 2
				² Type B guard (deep) available at additional cost from your local DeWALT dealer or authorised DeWALT service centre.

AMOLADORA ANGULAR GRANDE

DCG460

¡Enhorabuena!

Ha elegido una herramienta DEWALT. Años de experiencia, innovación y un exhaustivo desarrollo de productos hacen que DEWALT sea una de las empresas más fiables para los usuarios de herramientas eléctricas profesionales.

Datos técnicos

		DCG460
Tensión	V _{cc}	54
Tipo		1
Tipo de pila		lones de litio
Potencia máx. salida	W	3000
Velocidad nominal sin carga	min ⁻¹	6000
Diámetro del disco abrasivo	mm	230
Espesor del disco abrasivo (máx.)	mm	6
Diámetro del disco de corte	mm	230
Espesor del disco de corte (máx.)	mm	5
Diámetro del disco de alambre	mm	230
Espesor del disco de alambre (máx.)	mm	20
Diámetro del husillo		M14
Longitud del husillo	mm	17
Transmisor Wireless Tool Control		
Banda de frecuencia	MHz	433
Potencia máx. (EIRP)	mW	0,03
Peso (sin batería)	kg	4,7

Valores de ruido y/o valores de vibración (suma vectores triaxiales) de acuerdo con EN62841-2-3:

L _{PA} (nivel de presión sonora de emisiones)	dB(A)	88
L _{WA} (nivel de potencia sonora)	dB(A)	96
K (incertidumbre para el nivel de sonido dado)	dB(A)	3

Amolado superficial

Valor de emisión de vibraciones a _{h, AG} =	m/s ²	3,8
Incertidumbre K =	m/s ²	1,5

Lijado con disco

Valor de emisión de vibraciones a _{h, DS} =	m/s ²	< 2,5
Incertidumbre K =	m/s ²	1,5

Amolado de hormigón (accesorio de 180 mm)

Valor de emisión de vibraciones a _{h, CG} =	m/s ²	2,8
Incertidumbre K =	m/s ²	1,5

Corte

Valor de emisión de vibraciones a _{h, CO} =	m/s ²	3,6
Incertidumbre K =	m/s ²	1,5

El nivel de emisión de vibraciones y/o ruido que figura en esta hoja de información ha sido medido de conformidad con una prueba normalizada prevista en las normas EN62841 y puede utilizarse para comparar herramientas entre sí. Puede usarse para una evaluación preliminar de exposición.



ADVERTENCIA: El nivel de emisión de vibraciones y/o ruido declarado representa las principales aplicaciones de la herramienta. Sin embargo, si se utiliza la herramienta para distintas aplicaciones, con accesorios diferentes o mal mantenidos, la emisión de vibraciones y/o ruido puede variar. Esto puede aumentar considerablemente el nivel de exposición durante el período total de trabajo.

Una valoración del nivel de exposición a las vibraciones y/o ruido también debería tener en cuenta las veces en que la herramienta está apagada o en funcionamiento pero sin realizar ningún trabajo. Esto puede reducir considerablemente el nivel de exposición durante el periodo total de trabajo.

Identifique medidas de seguridad adicionales para proteger al operador de los efectos de las vibraciones y/o el ruido, como por ejemplo: efectuar el mantenimiento de la herramienta y los accesorios, mantener las manos calientes (relevante para las vibraciones) y organizar patrones de trabajo.



ADVERTENCIA: El amolado de chapas metálicas finas u otras estructuras de gran tamaño que vibren fácilmente puede producir una emisión total de ruido muy superior (de hasta 15 dB) a los valores de emisión de ruido declarados. Hay que impedir, en la medida de lo posible, que tales piezas emitan ruido tomando medidas adecuadas, como, por ejemplo, aplicar alfombras amortiguadoras pesadas y flexibles. El aumento de la emisión de ruido también debe tenerse en cuenta para evaluar el riesgo de exposición al ruido y para elegir una protección auditiva adecuada.

Declaración de conformidad CE

Directiva de máquinas y directiva de equipos radioeléctricos



Amoladora angular pequeña sin cable DCG460

DEWALT declara que los productos descritos en **Datos técnicos** cumplen las siguientes normas:

2006/42/CE, EN62841-1:2015+A11:2022, EN62841-2-3:2021 +A11:2021.

Estos productos también son conformes a las directivas 2014/53/UE y 2011/65/UE. Contacte con DEWALT para más información en la siguiente dirección o consulte el reverso del manual.

Pilas				Tiempo Cargadores/Carga (Minutos)**									
Cat #	V _{DC}	Ah	Peso (kg)	DCB104	DCB107	DCB112/ DCB1102	DCB113	DCB115/ DCB1104	DCB116	DCB117	DCB118	DCB132	
DCB546	18/54	6,0/2,0	1,08	60	270	170	140	90	80	40	60	90	
DCB547/G	18/54	9,0/3,0	1,46	75*	420	270	220	135*	110*	60	75*	135*	
DCB548	18/54	12,0/4,0	1,46	120	540	350	300	180	150	80	120	180	
DCB549	18/54	15,0/5,0	2,12	125	730	450	380	230	170	90	125	230	

*Código de fecha 201811475B o posterior

**Esta matriz tiene carácter orientativo, exclusivamente; los tiempos variarán dependiendo de la temperatura y del estado de la batería.

El abajo firmante es el responsable de la elaboración de la documentación técnica y expide la presente declaración en nombre y representación de DEWALT.



Markus Rompel
Vicepresidente de ingeniería, PTE-Europe
DEWALT, Richard-Klinger-Straße 11,
65510, Idstein, Alemania
15.03.2023



ADVERTENCIA: Para reducir el riesgo de lesiones, lea el manual de instrucciones.

Definiciones: normas de seguridad

Las siguientes definiciones describen el nivel de gravedad de las señales. Lea el manual y preste atención a estos símbolos.



PELIGRO: Indica una situación de peligro inminente, que si no se evita, **provocará la muerte o lesiones graves.**



ADVERTENCIA: Indica una situación de posible peligro que, si no se evita, **podría provocar la muerte o lesiones graves.**



ATENCIÓN: Indica una situación de posible peligro que, si no se evita, **puede provocar lesiones leves o moderadas.**

AVISO: Indica una práctica **no relacionada con las lesiones personales** que, de no evitarse, **puede ocasionar daños materiales.**



Indica riesgo de descarga eléctrica.



Indica riesgo de incendio.

ADVERTENCIAS DE SEGURIDAD GENERALES PARA HERRAMIENTAS ELÉCTRICAS



ADVERTENCIA: Lea todas las advertencias de seguridad, instrucciones, ilustraciones y especificaciones suministradas con esta herramienta eléctrica. El incumplimiento de las instrucciones que se indican a continuación puede causar descargas eléctricas, incendios y/o lesiones graves.

CONSERVE TODAS LAS ADVERTENCIAS E INSTRUCCIONES PARA FUTURAS CONSULTAS

El término "herramienta eléctrica" que aparece en las advertencias se refiere a la herramienta eléctrica que funciona a través de la red eléctrica (con cable) o a la herramienta eléctrica que funciona con batería (sin cable).

1) Seguridad en el Área de Trabajo

- Mantenga el área de trabajo limpia y bien iluminada.** Las áreas en desorden u oscuras pueden provocar accidentes.
- No utilice herramientas eléctricas en atmósferas explosivas, como ambientes donde haya polvo, gases o líquidos inflamables.** Las herramientas eléctricas originan chispas que pueden inflamar el polvo o los gases.
- Mantenga alejados a los niños y a las personas que estén cerca mientras utiliza una herramienta eléctrica.** Las distracciones pueden ocasionar que pierda el control.

2) Seguridad Eléctrica

- Los enchufes de las herramientas eléctricas deben corresponderse con la toma de corriente. No modifique nunca el enchufe de ninguna forma. No utilice ningún enchufe adaptador con herramientas eléctricas conectadas a tierra.** Los enchufes no modificados y las tomas de corriente correspondientes reducirán el riesgo de descarga eléctrica.
- Evite el contacto del cuerpo con superficies conectadas a tierra como tuberías, radiadores, cocinas económicas y frigoríficos.** Existe un mayor riesgo de descarga eléctrica si tiene el cuerpo conectado a tierra.
- No exponga las herramientas eléctricas a la lluvia ni a condiciones húmedas.** Si entra agua a una herramienta eléctrica aumentará el riesgo de descarga eléctrica.
- No someta el cable de alimentación a presión innecesaria. No use nunca el cable para transportar, tirar de la herramienta eléctrica o desenrollarla. Mantenga el cable alejado del calor, aceite, bordes afilados y piezas en movimiento.** Los cables dañados o enredados aumentan el riesgo de descarga eléctrica.
- Cuando esté utilizando una herramienta eléctrica al aire libre, use un cable alargador adecuado para uso en exteriores.** La utilización de un cable adecuado para el uso en exteriores reduce el riesgo de descarga eléctrica.

- f) **Si no puede evitar utilizar una herramienta eléctrica en un lugar húmedo, use un suministro protegido con un dispositivo de corriente residual.** El uso de un dispositivo de corriente residual reduce el riesgo de descarga eléctrica.

3) Seguridad Personal

- a) **Manténgase alerta, esté atento a lo que hace y use el sentido común cuando utilice una herramienta eléctrica. No maneje una herramienta eléctrica cuando esté cansado o bajo los efectos de drogas, medicamentos o alcohol.** Un momento de falta de atención cuando se manejan las herramientas eléctricas puede ocasionar lesiones personales graves.
- b) **Use un equipo protector personal. Utilice siempre protección ocular.** El uso del equipo protector como mascarillas antipolvo, calzado antideslizante, casco o protección auditiva para condiciones apropiadas reducirá las lesiones personales.
- c) **Evite la puesta en funcionamiento involuntaria. Asegúrese de que el interruptor esté en posición de apagado antes de conectar con la fuente de alimentación y/o la batería, de levantar o transportar la herramienta.** El transportar herramientas eléctricas con el dedo puesto en el interruptor o herramientas eléctricas activadoras que tengan el interruptor encendido puede provocar accidentes.
- d) **Saque toda llave de ajuste o llave inglesa antes de encender la herramienta eléctrica.** Una llave inglesa u otra llave que se deje puesta en una pieza en movimiento de la herramienta eléctrica pueden ocasionar lesiones personales.
- e) **No intente extender las manos demasiado. Mantenga un apoyo firme sobre el suelo y conserve el equilibrio en todo momento.** Esto permite un mejor control de la herramienta eléctrica en situaciones inesperadas.
- f) **Vístase debidamente. No se ponga ropa suelta o joyas. Mantenga el pelo, la ropa y los guantes alejados de las piezas móviles.** La ropa suelta, las joyas y el pelo largo pueden quedar atrapados en las piezas en movimiento.
- g) **Si se suministran dispositivos para la conexión del equipo de extracción y recogida de polvo, asegúrese de que estén conectados y de que se usen adecuadamente.** El uso de equipo de recogida de polvo puede reducir los riesgos relacionados con el polvo.
- h) **No deje que la familiaridad adquirida con el uso frecuente de las herramientas le lleve a fiarse demasiado y a descuidar las principales normas de seguridad de la herramienta.** Los descuidos pueden causar lesiones graves en una fracción de segundo.

4) Uso y cuidado de las herramientas Eléctricas

- a) **No fuerce la herramienta eléctrica. Use la herramienta eléctrica correcta para su trabajo.**

La herramienta eléctrica correcta funcionará mejor y con mayor seguridad si se utiliza de acuerdo con sus características técnicas.

- b) **No utilice la herramienta eléctrica si no puede encenderse y apagarse con el interruptor.** Toda herramienta eléctrica que no pueda controlarse con el interruptor es peligrosa y debe ser reparada.
- c) **Desconecte el enchufe de la fuente de alimentación y/o extraiga la batería de la herramienta eléctrica, si es desmontable, antes de realizar cualquier ajuste, cambiar accesorios o guardar las herramientas eléctricas.** Dichas medidas de seguridad preventivas reducen el riesgo de poner en marcha accidentalmente la herramienta eléctrica.
- d) **Guarde las herramientas eléctricas que no esté utilizando fuera del alcance de los niños y no permita que utilicen la herramienta eléctrica las personas que no estén familiarizadas con ella o con estas instrucciones.** Las herramientas eléctricas son peligrosas en manos de personas no capacitadas.
- e) **Ocúpese del mantenimiento de las herramientas eléctricas. Compruebe si hay desalineación o bloqueo de las piezas en movimiento, rotura de piezas y otras condiciones que puedan afectar el funcionamiento de la herramienta eléctrica. Si la herramienta eléctrica está dañada, llévela para que sea reparada antes de utilizarla.** Se ocasionan muchos accidentes por el mal mantenimiento de las herramientas eléctricas.
- f) **Mantenga las herramientas para cortar afiladas y limpias.** Hay menos probabilidad de que las herramientas para cortar con bordes afilados se bloqueen y son más fáciles de controlar.
- g) **Use la herramienta eléctrica, los accesorios y las brocas de la herramienta etc., conforme a estas instrucciones teniendo en cuenta las condiciones de trabajo y el trabajo que vaya a realizarse.** El uso de la herramienta eléctrica para operaciones que no sean las previstas puede ocasionar una situación peligrosa.
- h) **Mantenga todas las empuñaduras y superficies de agarre secas, limpias y libres de aceite y grasa.** Las empuñaduras y superficies de agarre resbaladizas impiden el agarre y el control seguro de la herramienta en situaciones imprevistas.

5) Uso y cuidado de las herramientas que funcionan con batería

- a) **Recárguelas sólo con el cargador especificado por el fabricante.** Un cargador que sea adecuado para un tipo de batería puede ocasionar un riesgo de incendio si se utiliza con otra batería.
- b) **Use herramientas eléctricas sólo con las baterías designadas específicamente.** El uso de cualquier otro tipo de batería puede crear un riesgo de lesión o de incendio.

- c) **Cuando no se esté utilizando la batería, manténgala alejada de otros objetos de metal, como los clips, monedas, llaves, clavos, tornillos u otros objetos pequeños de metal que pueden hacer una conexión de un terminal a otro.** El provocar un cortacircuito en los terminales de la batería puede causar quemaduras o un incendio.
- d) **En condiciones de abuso, el líquido puede salirse de la batería, evite el contacto. Si se produce un contacto de forma accidental, enjuague con agua. Si el líquido entra en contacto con los ojos, busque atención médica.** El líquido que sale de la batería puede causar irritación o quemaduras.
- e) **No utilice paquetes de baterías o herramientas dañadas o modificadas.** Las baterías dañadas o modificadas pueden presentar un funcionamiento imprevisto y provocar incendios, explosiones o riesgos de lesiones.
- f) **No exponga el paquete de baterías o la herramienta al fuego o a temperaturas excesivas.** La exposición al fuego o a una temperatura superior a 130 °C puede causar explosión.
- g) **Siga todas las instrucciones de carga y no cargue la batería o la herramienta fuera del rango de temperatura indicado en las instrucciones.** La carga incorrecta o a temperaturas fuera del rango especificado puede dañar la batería y aumentar el riesgo de incendio.

6) Servicio

- a) **Lleve su herramienta eléctrica para que sea reparada por una persona cualificada para realizar las reparaciones que use sólo piezas de recambio idénticas.** Así se asegurará que se mantenga la seguridad de la herramienta eléctrica.
- b) **No repare nunca los paquetes de baterías dañados.** La reparación de paquetes de baterías debe ser realizada únicamente por el fabricante o los proveedores de servicios autorizados.

NORMAS DE SEGURIDAD ESPECÍFICA ADICIONALES

Advertencias de seguridad comunes para operaciones de amolado, lijado, cepillado o corte

- a) **Esta herramienta eléctrica ha sido diseñada para funcionar como amoladora, lijadora, cepillo de alambre o herramienta de corte. Lea todas las advertencias de seguridad, instrucciones, ilustraciones y especificaciones suministradas con esta herramienta eléctrica.** El incumplimiento de las instrucciones que se indican a continuación puede causar descargas eléctricas, incendios y/o lesiones graves.
- b) **Se recomienda no utilizar esta herramienta eléctrica para operaciones de pulido y perforado.** El uso en

operaciones para las cuales la herramienta no ha sido diseñada puede ocasionar riesgos y lesiones personales.

- c) **No convierta esta herramienta eléctrica para que funcione de ningún modo para el que no haya sido especialmente diseñada y especificado por el fabricante de la herramienta.** Tales conversiones pueden causar pérdida de control y graves lesiones personales.
- d) **No utilice accesorios que no hayan sido diseñados y sean recomendados específicamente por el fabricante de la herramienta.** El hecho de que el accesorio pueda acoplarse a la herramienta eléctrica no garantiza un funcionamiento sin riesgos.
- e) **La velocidad nominal del accesorio debe ser como mínimo igual a la velocidad máxima marcada en la herramienta eléctrica.** Los accesorios que funcionen más rápidamente que la velocidad prevista pueden romperse y salir volando.
- f) **El diámetro exterior y el espesor del accesorio deben encontrarse dentro de los límites de la capacidad nominal de la herramienta eléctrica.** Los accesorios de tamaño incorrecto no pueden protegerse ni controlarse adecuadamente.
- g) **Las dimensiones del montaje de los accesorios deben ajustarse a las dimensiones del elemento de montaje de la herramienta eléctrica.** Los accesorios que no se corresponden con las piezas de montaje de la herramienta eléctrica se desequilibrarán, vibrarán excesivamente y pueden causar pérdida de control.
- h) **No utilice un accesorio dañado. Antes de cada uso inspeccione los accesorios, por ejemplo, los discos abrasivos, para verificar si tiene muescas o grietas; el plato portadiscos, para verificar si tiene grimas o roturas o si está muy desgastado, y el cepillo de metal, para verificar si tiene alambres sueltos o quebrados. Si la herramienta eléctrica o un accesorio se caen, compruebe que no estén dañados y, en su caso, instale un accesorio no dañado. Después de inspeccionar e instalar un accesorio, usted y otras personas que estuviesen cerca, deben colocarse alejados del plano del accesorio móvil; después haga funcionar la herramienta en vacío a la velocidad máxima durante un minuto. Por lo general, los accesorios dañados se rompen durante la prueba.**
- i) **Utilice equipo de protección individual.** Dependiendo de la aplicación, use un protector facial y gafas protectoras o con protección lateral. Si corresponde, póngase una mascarilla antipolvo, protectores para el oído, guantes y un delantal de trabajo que pueda detener pequeños fragmentos abrasivos o de la pieza de trabajo. La protección ocular debe poder detener las partículas volantes que se producen con varias operaciones. La mascarilla antipolvo o el respirador deben poder filtrar las partículas generadas por la operación en particular que esté realizando. La

exposición prolongada al ruido de intensidad elevada puede causar pérdida auditiva.

- j) **Mantenga a otras personas a una distancia de seguridad de la zona de trabajo. Todas las personas que entren al área de trabajo deben llevar puesto un equipo de protección individual.** Los fragmentos de una pieza de trabajo o de un accesorio roto pueden salir disparados y provocar una lesión más allá del área inmediata de operación.
- k) **Sujete la herramienta eléctrica únicamente por las superficies de agarre aisladas cuando realice una operación en la que la herramienta de corte pueda entrar en contacto con cables ocultos.** El contacto del accesorio de corte con un cable cargado, puede cargar las partes metálicas expuestas de la herramienta eléctrica y producir una descarga eléctrica al operador.
- l) **No pose la herramienta eléctrica hasta que el accesorio se haya parado por completo.** El accesorio giratorio puede agarrarse a la superficie y hacer que usted gire el control de la herramienta.
- m) **No ponga en funcionamiento la herramienta eléctrica mientras la transporte a su lado.** El contacto accidental con el accesorio giratorio podría hacer que se enganche la ropa y que el accesorio toque su cuerpo.
- n) **Limpie periódicamente los orificios de ventilación de la herramienta eléctrica.** El ventilador del motor atrae el polvo hacia dentro de la carcasa y la acumulación excesiva de polvo metálico puede ocasionar riesgos eléctricos.
- o) **No utilice la herramienta eléctrica cerca de materiales inflamables.** Las chispas pueden encender estos materiales.
- p) **No utilice accesorios que requieran líquidos refrigerantes.** El uso de agua u otros refrigerantes líquidos puede ocasionar electrocución o descarga eléctrica.

INSTRUCCIONES DE SEGURIDAD ADICIONALES PARA TODAS LAS OPERACIONES

Contragolpes y advertencias relacionadas

El contragolpe es una reacción repentina al quedar enganchados o atrapados un disco, un plato portadiscos, un cepillo u otro accesorio giratorio. Al engancharse o quedar presionado un accesorio giratorio, este se detiene rápidamente y, a su vez, hace que la herramienta eléctrica no controlada quede forzada en dirección opuesta a la rotación del accesorio en el punto de trabajo.

Por ejemplo, si un disco abrasivo se engancha o queda presionado por la pieza de trabajo, el borde del disco que entra en el punto de presión puede incrustarse en la superficie del material ocasionando que el disco se salga o se trabe. El disco puede saltar hacia el operador o lejos de él, dependiendo de la dirección del movimiento del disco en el punto de presión. Los discos abrasivos también pueden romperse en estas condiciones.

El contragolpe se debe a la utilización inadecuada y/o a procedimientos o condiciones de trabajo incorrectos, y puede evitarse tomando las precauciones que se detallan a continuación:

- a) **Sujete firmemente la empuñadura de la herramienta eléctrica con las dos manos y coloque el cuerpo y los brazos de modo que puedan soportar los contragolpes. Para un máximo control del contragolpe o reacción del par motor durante el arranque, use siempre la empuñadura auxiliar, si está instalada.** El operador puede controlar la reacción del par motor o la fuerza del contragolpe si toma las precauciones adecuadas.
- b) **Nunca coloque la mano cerca de un accesorio giratorio.** El accesorio puede rebotarle en la mano.
- c) **No coloque el cuerpo en el área hacia la que la herramienta eléctrica se moverá si se produce un retroceso.** El contragolpe impulsa la herramienta en la dirección opuesta al movimiento del disco en el punto del enganche.
- d) **Tenga especial cuidado cuando trabaje en zonas con esquinas, bordes afilados, etc. Evite que el accesorio rebote o se enganche.** Las esquinas, los bordes afilados o los rebotes tienden a enganchar el accesorio móvil y a ocasionar pérdida de control o contragolpes.
- e) **No acople una sierra de cadena, una hoja de tallar madera, un disco diamantado segmentado con un espacio periférico de más de 10 mm o una hoja de sierra dentada.** Dichas hojas ocasionan frecuentes contragolpes y pérdidas de control.

Advertencias de seguridad específicas para operaciones de amolado y corte

- a) **Utilice solo los tipos de discos especificados para la herramienta eléctrica y el protector específico diseñado para el disco seleccionado.** Los discos para los que la herramienta eléctrica no ha sido diseñada no pueden protegerse adecuadamente y no son seguros.
- b) **La superficie de amolado de los discos abombados debe montarse por debajo del plano del borde protector.** Un disco montado incorrectamente, que se proyecta fuera del plano del borde del protector, no puede estar correctamente protegido.
- c) **El protector debe acoplarse de forma segura a la herramienta eléctrica y colocarse para brindar la máxima seguridad posible, de tal forma que quede la menor cantidad de disco expuesta en dirección al usuario.** El protector ayuda a proteger al operador de fragmentos de muela rotos y del contacto accidental con la muela y las chispas que podrían incendiar la ropa.
- d) **Los discos deben utilizarse únicamente para los trabajos especificados. Por ejemplo, no amole con el costado de un disco de corte.** Los discos de corte abrasivo están previstos para el amolado periférico y, si se les aplican fuerzas laterales, pueden romperse.
- e) **Utilice siempre bridas de discos que no estén dañadas y con el tamaño y forma correctos para el**

disco seleccionado. Las bridas apropiadas de los discos sirven de soporte del disco, reduciendo así la posibilidad de rotura del mismo. Las bridas de los discos de corte pueden ser diferentes de las bridas de los discos de amolado.

- f) **No utilice discos desgastados de herramientas eléctricas de mayor tamaño.** Un disco diseñado para una herramienta eléctrica más grande no es adecuado para la mayor velocidad de una herramienta más pequeña y puede explotar.
- g) **Cuando utilice discos de doble uso, coloque siempre el protector correcto para la aplicación que esté realizando.** Si no utiliza el protector correcto, es posible que no consiga el nivel de protección deseado, y ello puede causar lesiones graves.

Advertencias de seguridad adicionales específicas para operaciones de corte

- a) **No “atasque” el disco de corte ni aplique una presión excesiva. No intente hacer un corte de profundidad excesiva.** Al ejercer demasiada presión sobre el disco aumenta la carga y la susceptibilidad de giro o bloqueo del disco en el corte y la posibilidad de contragolpe o rotura del disco.
- b) **No coloque su cuerpo en la línea de corte y detrás del disco giratorio.** Cuando el disco, en el punto de operaciones, se aleje de su cuerpo, el posible contragolpe puede impulsar el disco en movimiento y la herramienta eléctrica directamente hacia usted.
- c) **Si el disco se bloquea o si, por algún motivo, se interrumpe el corte, desconecte la herramienta y no la mueva hasta que el disco se haya detenido por completo. No intente nunca sacar del corte el disco de corte mientras este se encuentre en movimiento pues puede producirse un contragolpe.** Investigue y tome medidas correctivas para eliminar la causa del bloqueo del disco.
- d) **No reinicie la operación de corte en la pieza de trabajo. Espere a que el disco alcance la velocidad máxima y vuelva a introducirlo en el corte con cuidado.** El disco puede bloquearse, saltar o rebotar si la herramienta eléctrica vuelve a ponerse en marcha sobre la pieza de trabajo.
- e) **Apoye los paneles o cualquier otra pieza de trabajo de tamaño grande, para minimizar el riesgo de presión o contragolpe del disco. Las piezas de trabajo grandes tienden a combarse por su propio peso.** Se deben colocar soportes debajo de la pieza de trabajo, cerca de la línea de corte y cerca del borde de la pieza de trabajo a ambos lados del disco.
- f) **Tenga mucho cuidado cuando realice «cortes de inmersión» en paredes existentes u otras zonas ciegas.** Si el disco sobresale puede cortar las tuberías de gas o de agua, el cableado eléctrico u otros objetos que pudieran causar un contragolpe.

- g) **No intente realizar cortes curvos.** Si se sobrecarga el disco, aumenta la carga y la posibilidad de torcedura o atasco del disco en el corte y la posibilidad de contragolpe o rotura del disco, y ello puede causar lesiones graves.

Instrucciones de seguridad adicionales para trabajos de lijado

- a) **Utilice discos de papel de lija del tamaño adecuado. Siga las recomendaciones del fabricante al seleccionar el papel de lijado.** El papel de lija más grande, que sobresalga de la almohadilla de lijado, puede romperse y ocasionar el enganche o rotura del disco o un contragolpe.

Instrucciones de seguridad adicionales para trabajos de cepillado

- a) **Tenga en cuenta que el cepillo expulsa cerdas metálicas incluso durante las operaciones normales. No ejerza demasiada presión en los alambres aplicando una carga excesiva al cepillo.** Las cerdas de alambre pueden penetrar fácilmente la ropa ligera o la piel.
- b) **Si es recomendable el uso de un protector para el cepillo metálico, el protector no debe interferir con el disco ni el cepillo.** El diámetro del disco o cepillo de alambre puede expandirse debido al trabajo y a las fuerzas centrifugas.

Normas de seguridad adicionales para amoladoras

- a) **No utilice discos de tipo 11 (cónicos) con esta herramienta.** El uso de accesorios inadecuados puede causar lesiones.
- b) **Utilice siempre la empuñadura lateral. Apriete firmemente la empuñadura.** La empuñadura lateral deberá utilizarse para mantener el control de la herramienta en todo momento.
- c) **Cuando utilice discos diamantados segmentados, deben ser solo discos diamantados con separación periférica no superior a 10 mm y ángulo de ataque negativo (consulte Información adicional en la Tabla de accesorios y protectores.)**

Riesgos residuales

A pesar del cumplimiento de las normas de seguridad pertinentes y del uso de dispositivos de seguridad, existen determinados riesgos residuales que no pueden evitarse. Dichos riesgos son los siguientes:

- Deterioro auditivo.
- Riesgo de lesiones personales por partículas flotantes en el aire.
- Riesgo de quemaduras producidas por los accesorios que se calientan durante el funcionamiento.
- Riesgo de lesiones personales debidas al uso prolongado.

GUARDE ESTAS INSTRUCCIONES

Cargadores

Los cargadores DEWALT no requieren ajustes y han sido diseñados para ser lo más fácil de usar que sea posible.

Seguridad eléctrica

El motor eléctrico ha sido diseñado para un solo voltaje. Compruebe siempre que el voltaje de la batería corresponda al indicado en la placa de características. Asegúrese también de que el voltaje del cargador corresponda al de la red eléctrica.



El cargador DEWALT tiene doble aislamiento de conformidad con la norma EN60335; por lo tanto, no requiere puesta a tierra.

Si el cable de alimentación se daña, debe ser sustituido únicamente por DEWALT o un centro de servicios autorizado.

Uso de un cable prolongador

No deben usarse cables prolongadores salvo que sea absolutamente necesario. Utilice un cable prolongador adecuado para la potencia de entrada de su cargador (véanse **los datos técnicos**). El tamaño mínimo del conductor es de 1 mm²; la longitud máxima es de 30 m.

Si utiliza un carrete de cable, desenrolle siempre el cable completamente.

Instrucciones de seguridad importantes para todos los cargadores de las baterías

SIGA LAS SIGUIENTES INSTRUCCIONES: Este manual contiene instrucciones importantes de seguridad y funcionamiento de los cargadores de batería compatibles (consulte el apartado **Datos técnicos**). Antes de utilizar el cargador, lea todas las instrucciones y advertencias del cargador, la batería y el producto que utiliza la batería.



ADVERTENCIA: Peligro de descarga. No permita que ningún líquido penetre en el cargador. Pueden producirse descargas eléctricas.



ADVERTENCIA: Recomendamos el uso de un dispositivo diferencial residual con corriente residual nominal de 30 mA o inferior.



ATENCIÓN: Peligro de quemaduras. Para reducir el riesgo de lesiones, cargue solo las baterías recargables DEWALT. Otros tipos de baterías pueden provocar daños materiales y lesiones personales.



ATENCIÓN: Los niños deberán permanecer vigilados para asegurarse de que no jueguen con el aparato.

AVISO: En determinadas condiciones, estando el cargador enchufado a la alimentación eléctrica, los contactos de carga interiores del cargador pueden ser cortocircuitados por materiales extraños. Los materiales conductores extraños como, a título enunciativo pero no limitativo, lana de acero, papel de aluminio o cualquier acumulación de partículas metálicas deben mantenerse alejados de las cavidades del cargador. Desconecte siempre el cargador de la red cuando no haya ninguna batería en el alojamiento. Desconecte el cargador antes de intentar limpiarlo.

- **NO intente cargar la batería con otros cargadores que no sean los indicados en este manual.** El cargador

y la batería han sido diseñados especialmente para funcionar juntos.

- **Estos cargadores no ha sido diseñados para ningún otro uso que no sea el de cargar las baterías recargables DEWALT.** Cualquier otro uso supone riesgo de incendio, descarga eléctrica o electrocución.
- **No exponga el cargador a la lluvia o a la nieve.**
- **Tire del enchufe y no del cable cuando desconecte el cargador.** Así se reduce el riesgo de daños al enchufe y al cable de corriente.
- **Compruebe que el cable esté colocado en modo de no pisarlo, tropezar con él o causarle cualquier otro daño o tirón.**
- **No use cables prolongadores salvo que sea absolutamente necesario.** El uso de un cable prolongador inadecuado puede causar riesgo de incendios, descarga eléctrica o electrocución.
- **No coloque ningún objeto en la parte superior del cargador ni lo coloque en una superficie blanda que pueda bloquear las ranuras de ventilación y dar lugar a un calentamiento interno excesivo.** Coloque el cargador en una posición lejos de cualquier fuente de calor. El cargador se ventila mediante las ranuras ubicadas en la parte superior e inferior de la carcasa.
- **No utilice el cargador si tiene el cable o el enchufe dañado; hágalos reparar inmediatamente.**
- **No opere el cargador si ha recibido un gran golpe, si se ha caído o si se ha dañado de cualquier otro modo.** Llévelo a un centro de servicios autorizado.
- **No desmonte el cargador, llévelo a un centro de servicio autorizado cuando necesite hacerle el mantenimiento o repararlo.** Un montaje incorrecto puede causar riesgo de descarga eléctrica, electrocución o incendio.
- Si el cable de alimentación está dañado, deberá ser cambiado de inmediato por el fabricante, un taller de mantenimiento autorizado o una persona con cualificación similar, para evitar cualquier peligro.
- **Desconecte el cargador de la toma de CA antes de efectuar cualquier tipo de limpieza. Esto reducirá el riesgo de electrocución.** Retirar la batería no reduce este riesgo.
- **NUNCA intente conectar dos cargadores juntos.**
- **El cargador está diseñado para funcionar con corriente eléctrica doméstica estándar de 230V. No intente utilizarlo con ningún otro voltaje.** Esto no se aplica al cargador de vehículos.

Cargar una batería (Fig. B)

1. Conecte el cargador a la toma adecuada antes de introducir la batería.
2. Introduzca la batería **10** en el cargador, y compruebe que quede bien colocada. La luz roja (carga) parpadeará continuamente, indicando que se ha iniciado el proceso de carga.

- Se indicará que la carga ha terminado porque la luz roja permanecerá encendida de manera continua. La batería está totalmente cargada y puede usarla o dejarla en el cargador. Para sacar la batería del cargador, pulse el botón de liberación de la batería **11**.

NOTA: Para garantizar el máximo rendimiento y duración de las baterías de iones de litio, cárguelas completamente antes del primer uso.

Funcionamiento del cargador

Consulte los indicadores de abajo para conocer el estado de carga de la batería.

Indicadores de carga	
	Cargando
	Totalmente cargada
	Retardo por batería fría/ caliente*

*Durante esta operación, la luz roja sigue parpadeando, pero el indicador de luz amarilla queda encendido. Cuando la batería está a una temperatura adecuada, la luz amarilla se apaga y el cargador retoma el procedimiento de carga.

Los cargadores compatibles no cargan las baterías defectuosas. El cargador indicará que la batería es defectuosa no iluminándose.

NOTA: Esto también podría significar un problema con el cargador.

Si el cargador indica un problema, lleve el cargador y la batería a un centro de reparación autorizado para que los prueben.

Retardo por batería fría / caliente

Cuando el cargador detecta una batería demasiado fría o caliente, automáticamente inicia un retardo por batería fría / caliente, suspendiendo la carga hasta que la batería haya alcanzado la temperatura adecuada. El cargador cambiará automáticamente al modo de carga de batería. Esta característica le asegura la máxima vida útil de la batería.

Una batería fría se carga a una velocidad inferior que una batería caliente. La batería se cargará a una velocidad inferior durante el ciclo completo de carga y no volverá a la velocidad de carga máxima aunque se caliente.

El cargador DCB118 está dotado de un ventilador interior diseñado para enfriar el paquete de baterías. El ventilador se enciende automáticamente cuando hay que enfriar el paquete de baterías. Nunca haga funcionar el cargador si el ventilador no funciona correctamente o si las ranuras de ventilación están bloqueadas. No deje que entren objetos extraños dentro del cargador.

Sistema de protección electrónico

Las herramientas XR con baterías de iones de litio han sido diseñadas con un sistema de protección electrónica que protege la batería contra la sobrecarga, el recalentamiento o las grandes descargas.

La herramienta se apagará automáticamente si se activa el sistema de protección electrónica. Si esto ocurre,

coloque la batería de iones de litio en el cargador y déjala recargar totalmente.

Montaje de pared

Estos cargadores han sido diseñados para ser montados en la pared o para dejarlos en pie sobre una mesa o una superficie de trabajo. Si tiene montaje de pared, coloque el cargador al alcance de una toma de corriente, y alejado de esquinas u otras obstrucciones que impidan la circulación de aire. Use la parte posterior del cargador como una plantilla para colocar los tornillos de montaje en la pared. Monte el cargador firmemente usando tornillos para paredes de cartón yeso (comprados aparte) de por lo menos 25,4 mm de largo con un tornillo con cabeza de 7-9 mm de diámetro, atornillado en madera a una profundidad óptima, dejando aproximadamente 5,5 mm del tornillo expuesto. Alinee las ranuras de la parte posterior del cargador con los tornillos expuestos y engánchelos completamente en las ranuras.

Instrucciones para la limpieza del cargador



ADVERTENCIA: Peligro de descarga. Desconecte el cargador de la toma de CA antes de la limpieza. La grasa y la suciedad externas pueden eliminarse utilizando un paño o un cepillo no metálico suave. No use agua u otros líquidos limpiadores. Nunca permita que entre ningún líquido en la herramienta ni sumerja ninguna parte de la misma en ningún líquido.

Baterías

Instrucciones de seguridad importantes para todas las baterías

Cuando pida baterías de repuesto, asegúrese de incluir el número de catálogo y el voltaje.

La batería incluida en la caja no está completamente cargada. Antes de utilizar la batería y el cargador, lea las instrucciones de seguridad a continuación. Luego siga los procedimientos de carga descritos.

LEA TODAS LAS INSTRUCCIONES

- No recargue ni utilice las baterías en atmósferas explosivas, como ambientes donde haya polvo, gases o líquidos inflamables.** La introducción o la retirada de la batería del cargador podrá incendiar el polvo o los humos.
- No fuerce nunca el paquete de baterías en el cargador. No cambie el paquete de baterías de ningún modo para introducirlo en un cargador no compatible ya que el paquete de baterías podrá romperse y provocar daños personales graves.**
- Cargue el exclusivamente los paquetes de baterías con los cargadores DEWALT.**
- NO salpique ni sumerja en agua ni en otros líquidos.**
- No guarde ni use la herramienta y la batería en lugares donde la temperatura pueda descender por debajo de 4 °C (39,2 °F) (como cobertizos exteriores o edificios metálicos en invierno), o pueda alcanzar o superar los 40 °C (104 °F) (como cobertizos exteriores o edificios metálicos en verano).**

- **No incinere la batería aunque tenga daños importantes o esté completamente desgastada.** La batería puede explotar en un fuego. Se generan gases y materiales tóxicos cuando se queman baterías de iones de litio.
- **Si el contenido de la batería entra en contacto con la piel, lávese inmediatamente con jabón suave y agua.** Si el líquido de la batería entra en contacto con los ojos, enjuague con agua los ojos abiertos durante 15 minutos o hasta que cese la irritación. Si se necesita atención médica, el electrolito de la batería está compuesto de una mezcla de carbonatos orgánicos líquidos y sales de litio.
- **El contenido de las pilas de la batería abiertas puede causar irritación respiratoria.** Proporcione aire fresco. Si los síntomas persisten, obtenga atención médica.



ADVERTENCIA: Riesgo de quemadura. El líquido de la batería puede ser inflamable si se expone a chispas o llamas.



ADVERTENCIA: No intente nunca abrir el paquete de baterías por ningún motivo. Si la carcasa del paquete de baterías está rota o dañada, no lo introduzca en el cargador. No golpee, tire ni dañe el paquete de baterías. No utilice un paquete de baterías o cargador que haya recibido un gran golpe, se haya caído o se haya dañado de algún modo (por ejemplo, perforado con un clavo, golpeado con un martillo o pisado). Podrá conllevar electrocuciones o choques eléctricos. Los paquetes de baterías dañadas deberán llevarse al centro de servicio para su reciclado.



ADVERTENCIA: Peligro de incendio. No almacene ni transporte paquetes de baterías de modo que algún objeto metálico entre en contacto con los terminales expuestos de la batería. Por ejemplo, no coloque el paquete de baterías en delanteles, bolsillos, cajas de herramientas, cajones, etc. donde haya clavos, tornillos, llaves, etc. sueltos.



ATENCIÓN: Cuando no la utilice, coloque la herramienta de forma lateral en una superficie estable que no presente ningún peligro de caídas u obstáculos. Algunas herramientas con grandes paquetes de baterías permanecerán de pie sobre el paquete de baterías, pero podrán volcarse con facilidad.

Transporte



ADVERTENCIA: Peligro de incendio. El transporte de baterías podría ser causa de incendios si los terminales de la batería entran accidentalmente en contacto con materiales conductores. Cuando transporte baterías, compruebe que los terminales de las mismas estén protegidos y bien aislados de los materiales que pudieran entrar en contacto con ellos y causar un cortocircuito.

NOTA: Las luces de trabajo sirven para alumbrar la superficie de trabajo inmediata y no pueden utilizarse como luz de alumbrado.

Las baterías de DEWALT cumplen todas las normas de transporte aplicables según lo dispuesto en los estándares industriales y legales, entre ellas, las Recomendaciones relativas al transporte de mercancías peligrosas de la ONU; los Reglamentos de Mercancías Peligrosas de la Asociación

Internacional de Transporte Aéreo (IATA), el Código Marítimo Internacional de Mercancías Peligrosas (IMDG) y el Acuerdo Europeo sobre Transporte Internacional de Mercancías Peligrosas por Carretera (ADR). Las celdas y las baterías de iones de litio han sido comprobadas de acuerdo a lo establecido en la sección 38,3 del Manual de pruebas y criterios de las Recomendaciones relativas al transporte de mercancías peligrosas de la ONU.

En la mayor parte de los casos, la expedición de paquetes de baterías DEWALT está exenta de la clasificación de material peligroso de Clase 9 totalmente regulado. En general, solo las expediciones que contienen baterías de iones de litio con una potencia energética superior a 100 vatios-hora (Wh) deben ser expedidos como Clase 9 totalmente regulada. Todas las baterías de iones de litio tienen la potencia de vatios-hora marcadas en el paquete. Además, debido a la complejidad de las reglamentaciones, DEWALT no recomienda el transporte aéreo de paquetes de baterías de iones de litio solas, independientemente de la potencia en vatios-horas que tengan. La expedición de herramientas con baterías (combo kits) puede hacerse por transporte aéreo excepto que la potencia en vatios-hora del paquete de baterías sea superior a 100 Wh.

Independientemente de si el transporte se considera exento o completamente regulado, el expedidor será responsable de consultar las normas recientes sobre los requisitos de embalaje, etiquetado o marcado y documentación.

La información expuesta en esta sección del manual se proporciona de buena fe y se considera exacta en el momento de creación del documento. No obstante, no se ofrece ninguna garantía, ni implícita ni explícita. Es responsabilidad del comprador comprobar que todas sus actividades se ajusten a las normas de aplicación.

Recomendaciones para el almacenamiento

1. El mejor lugar de almacenamiento es uno que sea fresco y seco, que no esté expuesto directamente a la luz del sol ni a un exceso de frío o calor. Para un rendimiento y vida útil óptimos de la batería, guarde las baterías a temperatura ambiente cuando no esté usándolas.
2. Si va a realizar un almacenamiento duradero, se aconseja que guarde un paquete de pilas completamente cargado en un lugar frío y seco para obtener los máximos resultados del cargador.

NOTA: Los paquetes de pilas no deberán guardarse completamente descargados. El paquete de pilas deberá recargarse antes de utilizarse.

Etiquetas del cargador y la batería

Además de los pictogramas utilizados en el presente manual, las etiquetas del cargador y del paquete de pilas muestran los siguientes pictogramas:



Antes de usarse, leer el manual de instrucciones.



Consultar los **Datos técnicos** para informarse del tiempo de carga.



No realizar pruebas con objetos conductores.



No cargar baterías deterioradas.



No exponer al agua.



Cambiar inmediatamente los cables defectuosos.



Cargar sólo entre 4 °C y 40 °C.



Sólo para uso en interior.



Desechar las baterías con el debido respeto al medio ambiente.



Cargue los paquetes de baterías DEWALT únicamente con los cargadores DEWALT indicados. Cargar los paquetes de baterías con baterías distintas a las indicadas por DEWALT en un cargador DEWALT, puede hacer que las baterías exploten o causar otras situaciones peligrosas.



No quemar el paquete de baterías.

Tipo de baterías

Las siguientes herramientas funcionan con una batería de 54 voltios: DCG460.

Se pueden usar estas baterías: DCB546, DCB547, DCB547G, DCB548, DCB549. Consulte **Datos técnicos** para más información.

Contenido del embalaje

El embalaje contiene:

- 1 Amoladora angular
- 1 Protector Tipo 41/Tipo A
- 1 Protector Tipo 27/Tipo B
- 1 Empuñadura lateral
- 1 Llave para el disco
- 1 Batería de iones de litio (modelos C1, D1, E1, G1, H1, L1, M1, P1, Q1, S1, T1, U1, X1, Y1, Z1)
- 2 Baterías de iones de litio (modelos C2, D2, E2, G2, H2, L2, M2, P2, Q2, S2, T2, U2, X2, Y2, Z2)
- 3 Baterías de iones de litio (modelos C3, D3, E3, G3, H3, L3, M3, P3, Q3, S3, T3, U3, X3, Y3, Z3)
- 1 Manual de instrucciones

NOTA: Las baterías, los cargadores y las cajas de herramientas no están incluidos en los modelos N. Las baterías y los cargadores no están incluidos en los modelos NT. Los modelos B incluyen las baterías Bluetooth®.

NOTA: La marca denominativa y los logotipos de Bluetooth® son marcas registradas propiedad de Bluetooth®, SIG, Inc., y todo uso de dichas marcas por parte de DEWALT es bajo

licencia. Las demás marcas y denominaciones comerciales pertenecen a sus respectivos propietarios.

- Compruebe que la herramienta, las piezas y los accesorios no hayan sufrido ningún daño durante el transporte.
- Tómese el tiempo necesario para leer íntegramente y comprender este manual antes de utilizar el producto.

Marcas en la herramienta

En la herramienta se muestran los siguientes pictogramas:



Antes del uso, lea el manual de instrucciones.



Use protección auditiva.



Use protección ocular.



Utilice siempre con las dos manos.



No utilice el protector para operaciones de corte.



Freno electrónico.

Posición del código de fecha (Fig. E)

El código de fecha **14**, que incluye también el año de fabricación, está impreso en la caja de engranajes.

Ejemplo:

2022 XX XX

Año y semana de fabricación

Descripción (Fig. A)



ADVERTENCIA: Nunca altere la herramienta eléctrica ni ninguna de sus piezas. Podrían producirse lesiones personales o daños materiales.

- 1 Gatillo
- 2 Palanca de bloqueo
- 3 Botón de bloqueo del husillo
- 4 Husillo
- 5 Empuñadura auxiliar
- 6 Brida de apoyo no roscada (fijada al husillo)
- 7 Brida de bloqueo
- 8 Protector Tipo 27 / Tipo B de 230 mm
- 9 Palanca de extracción del protector
- 10 Batería
- 11 Botón de liberación de la batería
- 12 Empuñadura principal
- 13 Indicador de LED de carga pesada

Uso previsto

La DCG460 amoladora angular sin cable ha sido diseñada para aplicaciones profesionales de corte, amolado, lijado y cepillado.

NO debe usarse en condiciones de humedad ni en presencia de líquidos o gases inflamables.

Esta amoladora angular sin cable es una herramienta eléctrica profesional.

NO permita que los niños toquen la herramienta. El uso de la herramienta por parte de operadores inexpertos requiere supervisión.

- **Niños pequeños y personas con discapacidad.** Este aparato no puede ser utilizado sin supervisión por niños pequeños o personas con discapacidades.
- Este producto no ha sido diseñado para ser utilizado por personas (niños incluidos) con discapacidades físicas, sensoriales o mentales, o que carezcan de la experiencia, conocimiento o destrezas necesarias, a menos que estén supervisados por una persona que se haga responsable de su seguridad. No deberá dejar nunca a los niños solos con este producto.

MONTAJE Y AJUSTES



ADVERTENCIA: Para disminuir el riesgo de lesiones personales graves, apague la herramienta y desconecte la batería antes de realizar ajuste alguno o de quitar o instalar acoplamientos o accesorios. La puesta en marcha accidental puede causar lesiones.



ADVERTENCIA: Utilice solamente baterías y cargadores DEWALT.

Características

E-Clutch™

Esta unidad está equipada con el E-Clutch™ (embrague electrónico), que, en caso de una alta carga, apaga la unidad para reducir el par de torsión al usuario. El interruptor deberá pulsarse varias veces (encendido y apagado) para reiniciar la herramienta.

Kickback Brake™

Cuando percibe un pellicazo, paro o agarrotamiento, el freno electrónico engrana la máxima fuerza para detener velozmente el disco, reduce el movimiento de la amoladora y la apaga. El interruptor deberá pulsarse varias veces (encendido y apagado) para reiniciar la herramienta.

Protección contra sobrecargas Power-Off™

Ante una sobrecarga del motor, se reducirá la alimentación al motor. Con una sobrecarga del motor continua, la herramienta se apagará. El interruptor deberá pulsarse varias veces (encendido y apagado) para reiniciar la herramienta. La herramienta se apaga cada vez que la carga actual alcanza el valor de sobrecarga (punto de quemado del motor). Si los apagados continuos por sobrecarga se repiten, aplique menos fuerza/peso en la herramienta hasta que la herramienta funcione sin engranar la sobrecarga.

Arranque electrónico suave

Esta función limita la velocidad de arranque inicial, permitiendo que herramienta aumente gradualmente la velocidad hasta el máximo durante 1 segundo.

Introducir y extraer la batería de la herramienta (Fig. B)

NOTA: Compruebe que la batería **10** esté completamente cargada.

Instalar la batería en la empuñadura de la herramienta

1. Alinee la batería en las guías ubicadas del interior de la empuñadura de la herramienta (Fig. B).
2. Deslice la batería en la empuñadura hasta que quede bien colocada y asegúrese de que haga clic cuando encaje.

Retirar la batería de la herramienta

1. Pulse el botón de liberación de la batería **11** y tire firmemente de la batería para sacarla de la empuñadura de la herramienta.
2. Introduzca la batería en el cargador como se indica en la sección del cargador del presente manual.

Baterías con indicador de carga (Fig. B)

Algunas baterías DEWALT tienen un indicador de carga que consiste en tres luces de LED verdes que indican el nivel de carga restante de la batería.

Para activar el indicador de carga, mantenga pulsado el botón del indicador de carga **15**. Un grupo de tres luces LED verdes se iluminará, indicando el nivel de carga restante. Cuando el nivel de carga de la batería esté por debajo del límite necesario para el uso, el indicador de carga no se iluminará y deberá recargar la batería.

NOTA: El indicador de carga da solo una indicación de la carga que queda en la batería. No indica ninguna funcionalidad de la herramienta y está sujeto a variaciones en función de los componentes del producto, la temperatura y la aplicación del usuario final.

Instalación de la empuñadura auxiliar (Fig. C)



ADVERTENCIA: Esta empuñadura **DEBE UTILIZARSE EN TODO MOMENTO** para mantener un control total de la herramienta. Compruebe que la empuñadura esté bien apretada.

Atornille la empuñadura lateral **5** firmemente en uno de los orificios roscados **23** de la caja de transmisión.

Giro de la caja de transmisión (Fig. D)

Para mejorar la comodidad del usuario, la caja de transmisión gira a 90° para las operaciones de corte.

1. Retire los cuatro tornillos (T25) de las esquinas que unen la caja de transmisión a la carcasa del motor.
2. Sin separar la caja de transmisión de la carcasa del motor, gire el cabezal de la caja de transmisión hacia la posición deseada.

NOTA: Si la caja de transmisión y la carcasa del motor se separan más de 3 mm un centro de reparaciones DEWALT deberá reparar y volver a montar la herramienta. Si no hace reparar la herramienta, pueden producirse fallos en el motor y los rodamientos.

- Vuelva a instalar los tornillos para unir la caja de transmisión a la carcasa del motor. Apriete los tornillos con un par de 3.1 Nm. Si realiza un apriete excesivo, pueden arruinarse los tornillos.

Protectores

 **CUIDADO:** Los protectores deben usarse con todos los discos de amolado, discos de corte, discos de lijado de láminas, cepillos o discos de alambre. La herramienta puede usarse sin protector solo en caso de lijado con discos de lijado comunes. Consulte la Fig. A para ver los protectores suministrados con la unidad. Puede que para algunas aplicaciones sea necesario comprar el protector correcto a su distribuidor local o centro de servicios autorizado.

 **ATENCIÓN:** Cuando se utiliza el protector de disco de Tipo 1/41/Tipo A (corte), para el amolado superficial, este puede interferir con la pieza de trabajo causando un escaso control.

 **ATENCIÓN:** Cuando se utiliza un protector de disco de Tipo 27/Tipo B (amolado) para operaciones de corte con discos abrasivos aglomerados, existe un mayor riesgo de exposición a las chispas y partículas emitidas y de exposición a los fragmentos del disco en caso de que este estalle.

 **ATENCIÓN:** Cuando se utiliza un protector de disco de Tipo 1/41/Tipo A (corte), Tipo 27/Tipo B (amolado) para corte y operaciones superficiales en hormigón o mampostería, existe un mayor riesgo de exposición al polvo y de pérdida de control que puede causar contragolpes.

NOTA: El amolado y el corte de bordes puede efectuarse con los discos de Tipo 27 especialmente diseñados para esta finalidad. Los discos de 6 mm de espesor han sido diseñados para el amolado de superficies; mientras que en el caso de los discos más finos de Tipo 27, hay que controlar la etiqueta del fabricante para ver si pueden usarse para el amolado de superficies o solo para el amolado/corte de bordes. Debe usarse un protector de disco de Tipo 1/41/ Tipo A (corte) con todos los discos con los que no está permitido el amolado superficial. Debe usarse un protector de disco de Tipo 1/41/Tipo A (corte) (denominado previamente Tipo 1/41) con todos los discos de doble uso (abrasivo y corte combinados). El corte también puede realizarse usando un disco de Tipo 1/41 y un protector de disco de corte de Tipo 1/41/Tipo A denominado previamente protector de Tipo 1/41.

NOTA: Consulte la **Tabla de accesorios y protectores para aplicaciones** para seleccionar la combinación correcta de protector/accesorio.

Montaje y desmontaje del protector (Fig. E)

 **ATENCIÓN:** Los protectores deben usarse con todos los discos de amolado, discos de corte, discos revestidos de diamante, discos de lijado de láminas, cepillos y discos de alambre. La herramienta puede usarse sin protector solo en caso de lijado con discos de lijado comunes. Algunos modelos de DEWALT se suministran con un protector

para usar con discos de centro hundido (Tipo 27) y con discos con cubo (Tipo 27). El mismo protector ha sido diseñado para ser utilizado con discos de láminas de lijado (Tipo 27 y 29) y cepillos de alambre. Para todas las aplicaciones de corte debe utilizarse un protector de Tipo 1/41/ tipo A. El amolado con discos que no sean del Tipo 27 y del Tipo 29 requiere diferentes protectores accesorios. Las instrucciones de montaje para tales protectores accesorios se suministran en el paquete de accesorios.

- Abra la palanca de liberación del protector **9**. Alinee las lengüetas **17** del protector con las ranuras **18** de la caja de transmisión.
- Empuje el protector hacia abajo hasta que las lengüetas del protector engranen y giren libremente en la ranura de la boca de la caja de transmisión.
- Con el pestillo del protector abierto, gire el protector **8** hacia la posición de trabajo deseada. El cuerpo del protector deberá estar ubicado entre el husillo y el operador, para ofrecer la máxima protección al operador.
- Cierre el pestillo del protector para fijar el protector sobre la caja de transmisión. No se puede girar el protector con la mano cuando el pestillo está en posición cerrada. No utilice la amoladora si tiene flojo el protector o la palanca de fijación está en posición abierta.
- Para retirar el protector, abra el pestillo del protector, gire el protector de modo que las flechas queden alineadas y levante el protector.

NOTA: El protector está preajustado de fábrica al diámetro de la boca de la caja de transmisión. Si, al cabo de un determinado tiempo, el protector se afloja, apriete el tornillo de ajuste **19** con la palanca de fijación en la posición cerrada.

 **ATENCIÓN:** No apriete el tornillo de ajuste con la palanca de fijación en posición abierta. Pueden causarse daños indetectables al protector o al cubo de montaje.

 **ATENCIÓN:** Si el protector no puede apretarse con la brida de ajuste, no utilice la herramienta y lleve la herramienta y el protector a un centro de reparaciones para reparar o sustituir el protector.

Bridas y discos

 **ADVERTENCIA:** Para disminuir el riesgo de lesiones personales graves, apague la herramienta y retire la batería antes de realizar ajustes o de poner o quitar acoplamientos o accesorios. La activación accidental puede causar lesiones.

Montaje de discos sin cubo (Fig. F, G)

 **ADVERTENCIA:** Si no se colocan correctamente las bridas y/o el disco, pueden producirse lesiones graves (o daños a la herramienta o al disco).

 **ATENCIÓN:** Las bridas suministradas deben usarse con discos de amolado de centro hundido de Tipo 27/42 y con discos de corte de Tipo 1/41. Consulte la **Tabla de accesorios y protectores para aplicaciones** para más información.

 **ADVERTENCIA:** Cuando utilice discos de corte abrasivo o discos de corte diamantados, necesitará un protector de disco de corte cerrado a ambos lados, denominado protector de disco de corte de Tipo 1/41/Tipo A.

 **ADVERTENCIA:** Usar una brida o un protector dañados o no usar la brida o el protector correctos puede causar lesiones debidas a la rotura del disco y por el contacto con el mismo. Consulte la **Tabla de accesorios y protectores para aplicaciones** para más información.

1. Coloque la herramienta en una mesa, con el protector hacia arriba.
2. Coloque el disco contra la brida de soporte **16**, centrando el disco sobre el centro abollonado (pilot) de la brida de soporte **6**.
3. Mientras aprieta el botón de bloqueo del husillo y con las depresiones circulares mirando en sentido contrario al disco, enrosque la brida de bloqueo **7** en el husillo para que las lengüetas queden enganchadas en las dos ranuras del husillo.
4. Mientras aprieta el botón de bloqueo del husillo, apriete la brida de bloqueo roscada **7** usando la llave para el disco.
5. Para sacar el disco, apriete el botón de bloqueo del husillo y afloje la brida de bloqueo roscada.

Montaje de las almohadillas de apoyo para lijar (Fig. A, H)

NOTA: No es necesario el protector cuando se usan discos de lijado que llevan almohadillas de apoyo, generalmente denominadas discos de fibra de resina. Puesto que con estos accesorios no se requiere el protector, si se usa, puede quedar correctamente colocado no.

 **ADVERTENCIA:** Si no se colocan correctamente la tuerca de fijación y/o la almohadilla, pueden producirse lesiones graves (o daños a la herramienta o al disco).

 **ADVERTENCIA:** Después de finalizar una aplicación de lijado, deberá volver a instalar el protector adecuado para las aplicaciones con disco de amolado, disco de corte, disco de lijado de láminas, cepillo de alambre o disco de alambre.

1. Coloque o enrosque correctamente la almohadilla de apoyo **21** en el husillo.
2. Coloque el disco de lijado **20** en la almohadilla de apoyo **21**.
3. Mientras pulsa el botón de bloqueo del husillo **3**, enrosque la tuerca de fijación **22** en el husillo, girando el centro abollonado en la tuerca de fijación en el centro del disco de lijado y el soporte de apoyo.
4. Apriete la tuerca a mano. Después apriete el botón de bloqueo del husillo mientras gira el disco de lijado, hasta que el disco de lijado y la tuerca de fijación queden ajustados.
5. Para sacar el disco, agarre y gire la almohadilla de apoyo y la almohadilla de lijado mientras aprieta el botón de bloqueo del husillo.

Montaje y desmontaje de discos con cubo (Fig. I)

Los discos con cubo se colocan directamente en el husillo. La rosca de los accesorios debe coincidir con la rosca del husillo.

1. Enrosque el disco en el husillo **4** a mano.
2. Apriete el botón de bloqueo del husillo **3** y utilice una llave para apretar el cubo del disco.
3. Realice el procedimiento contrario al indicado para desmontar el disco.

AVISO: Si no fija correctamente el disco antes de encender la herramienta pueden causarse daños a la herramienta y al disco.

Montaje de los cepillos de copa de alambre y discos de alambre (Fig. I)

 **ADVERTENCIA:** Si no se coloca correctamente el cepillo y/o el disco, pueden producirse lesiones graves (o daños a la herramienta o al disco).

 **ATENCIÓN:** Para reducir el riesgo de daños personales, lleve guantes de trabajo cuando manipule los discos y cepillos de alambre. Pueden ser filosos.

 **ATENCIÓN:** Para reducir el riesgo de daños a la herramienta, el cepillo o el cepillo circular no deben entrar en contacto con el protector cuando instale o use la herramienta. Cuando se utiliza un protector de disco de Tipo 1/41/Tipo A (corte) o de Tipo 27/Tipo B (amolado) con un cepillo de alambre de tipo disco de un espesor superior al máximo especificado en la **Tabla de accesorios y protectores para aplicaciones**, los alambres pueden engancharse en el protector y romperse.

Los cepillos de copa de alambre y los discos de alambre se montan directamente en el husillo roscado sin usar bridas de bloqueo. Use solamente cepillos de copa de alambre o discos de alambre con un cubo roscado M14. Puede adquirir estos accesorios a un coste adicional en su distribuidor local autorizado DEWALT o su centro de servicio autorizado DEWALT.

1. Coloque la herramienta en una mesa, con el protector hacia arriba.
2. Enrosque el disco en el husillo **4** a mano.
3. Apriete el botón de bloqueo del husillo **3** y utilice una llave en el cubo del cepillo de copa o del disco de alambre para apretar el disco.
4. Para retirar el disco, invierta las instrucciones anteriores.

AVISO: Para reducir el riesgo de daños a la herramienta, coloque correctamente el cubo del disco antes de encender la herramienta.



Antes de usar la máquina

- Instale el protector y el disco o muela apropiados. No utilice discos o muelas excesivamente desgastados.
- Compruebe que la brida roscada de bloqueo esté montada correctamente. Siga las instrucciones indicadas en la **Tabla de accesorios y protectores para aplicaciones**.
- Compruebe que el disco o la muela giren en la dirección de las flechas del accesorio y la herramienta.



- No utilice un accesorio dañado. Antes de cada uso inspeccione los accesorios, por ejemplo, los discos abrasivos, para verificar si tiene muescas o grietas; el plato portadiscos, para verificar si tiene grimas o roturas o si está muy desgastado, y el cepillo de metal, para verificar si tiene alambres sueltos o quebrados. Si la herramienta eléctrica o un accesorio se caen, compruebe que no estén dañados y, en su caso, instale un accesorio no dañado. Después de inspeccionar e instalar un accesorio, usted y otras personas que estuviesen cerca, deben colocarse alejados del plano del accesorio móvil; después haga funcionar la herramienta en vacío a la velocidad máxima durante un minuto. Por lo general, los accesorios dañados se rompen durante la prueba.

FUNCIONAMIENTO

Instrucciones de uso

-  **ADVERTENCIA:** Respete siempre las instrucciones de seguridad y las normas aplicables.
-  **ADVERTENCIA:** Para reducir el riesgo de lesiones personales graves, apague la herramienta y desconecte la batería antes de hacer cualquier ajuste o de extraer o instalar accesorios o complementos. El encendido accidental puede causar lesiones.

Posición correcta de las manos (Fig. J)



-  **ADVERTENCIA:** Para reducir el riesgo de lesiones personales graves, mantenga SIEMPRE las manos en una posición correcta, tal y como se muestra.
-  **ADVERTENCIA:** Para reducir el riesgo de lesiones graves, SIEMPRE sujete bien a herramienta para prevenir reacciones repentinas.

La posición adecuada de las manos requiere que una mano se coloque en la empuñadura principal **12** y la otra en la empuñadura auxiliar **5**, como se muestra en la Fig. J.

Indicador de LED de carga pesada (Fig. A)

El indicador de LED de carga pesada **13** se enciende como advertencia cuando la herramienta se presiona con demasiada fuerza. Si se sigue usando la herramienta cuando se enciende el LED, la herramienta puede calentarse y apagarse.

Interruptor de gatillo y palanca de bloqueo (Fig. A)

-  **ADVERTENCIA:** Antes de utilizar la herramienta, compruebe que la empuñadura auxiliar esté bien apretada.
-  **ADVERTENCIA:** Sujete la empuñadura auxiliar y el cuerpo de la herramienta firmemente para mantener el control de la herramienta durante el arranque y el uso y hasta que el disco o el accesorio deje de girar. Asegúrese de que el disco se haya parado por completo antes de dejar apoyada la herramienta.

- Para encender la herramienta, empuje la palanca de bloqueo **2** hacia la parte trasera de la herramienta, después

apriete el interruptor de gatillo **1**. La herramienta funciona mientras se aprieta el interruptor.

- Apague la herramienta soltando el interruptor.

-  **ADVERTENCIA:** Deje que la herramienta alcance la velocidad máxima antes de ponerla en contacto con la superficie de trabajo. Levante la herramienta de la superficie de trabajo antes de apagarla.

NOTA: Esta herramienta no se puede bloquear con el interruptor en la posición ON y no debe bloquearse en dicha posición con ningún otro medio.

Bloqueo del husillo (Fig. I)

El botón de bloqueo del husillo **3** sirve para evitar que el husillo gire cuando se instalan o se sacan los discos. Utilice el bloqueo del husillo solo cuando la herramienta esté apagada, haya sacado la batería y se haya parado por completo.

AVISO: Para reducir el riesgo de daños a la herramienta, no engrane el bloqueo del husillo cuando la herramienta está en funcionamiento. Se ocasionará un daño a la herramienta y el accesorio colocado puede salirse causando una posible lesión.

Para engranar el bloqueo, apriete el botón de bloqueo del husillo y gire el husillo hasta que no pueda girarlo más.

Amolado superficial, lijado y cepillado con cepillo de alambre (Fig. K)

-  **ATENCIÓN:** Use siempre el protector correcto de acuerdo con las instrucciones del manual.

Para realizar un trabajo en la superficie de una pieza de trabajo:

- Deje que la herramienta alcance la velocidad máxima antes de ponerla en contacto con la superficie de trabajo.
- Aplique la presión más baja en la superficie de trabajo, dejando que la herramienta funcione a alta velocidad. La velocidad de remoción de material es mayor cuando la herramienta funciona a alta velocidad.
- Mantenga un ángulo apropiado entre la herramienta y la superficie de trabajo. Consulte la tabla de acuerdo con la función en especial.

Función	Ángulo \angle
Amolado	20°-30°
Lijado con disco de láminas	5°-10°
Lijado con almohadilla de apoyo	5°-15°
Cepillado metálico	5°-10°

- Mantenga el contacto entre el borde del disco y la superficie de trabajo.
 - Si está amolando, lijando con discos de láminas o cepillando con cepillo de alambre, mueva continuamente la herramienta hacia delante y hacia atrás para no hacer arañazos profundos en la superficie de trabajo.
 - Si está lijando con una almohadilla de apoyo, mueva la herramienta constantemente en línea recta para evitar que la superficie de trabajo se queme o se dé vuelta.

NOTA: Dejar la herramienta sobre la superficie de trabajo sin moverla daña la pieza de trabajo.

5. Retire la herramienta de la superficie de trabajo antes de apagarla. Deje que la herramienta deje de girar antes de dejarla apoyada.



ATENCIÓN: Preste especial atención cuando opere sobre un borde pues la amoladora puede moverse en modo repentino y brusco.

Precauciones al trabajar sobre una pieza de trabajo pintada

1. SE DESACONSEJA el lijado o el cepillado de pintura a base de plomo debido a la dificultad de controlar el polvo contaminado. Los niños y las mujeres embarazadas están más expuestos al riesgo de intoxicación por plomo.
2. Como resulta difícil identificar si una pintura incluye o no plomo sin análisis químicos, le aconsejamos que adopte las siguientes precauciones a la hora de lijar cualquier pintura:

Seguridad personal

1. Ningún niño ni mujer embarazada deberá acceder a la zona de trabajo cuando se realice el lijado o cepillado de pintura, hasta que se haya finalizado su limpieza.
2. Todas las personas que accedan a la zona de trabajo deberán llevar una máscara de protección anti polvo o un respirador. El filtro deberá sustituirse a diario o cuando resulte difícil respirar.
NOTA: Deberá utilizar solo máscaras antipolvo adecuadas para trabajar con polvo y humos derivados de la pintura a base de plomo. Las máscaras de pintura ordinarias no ofrecen esta protección. Consulte a su ferretería local sobre una máscara antipolvo aprobada.
3. NO INGERA ALIMENTOS O BEBIDAS NI FUME en la zona de trabajo para evitar ingerir partículas de pintura contaminadas. Los trabajadores deberán lavarse y limpiarse ANTES de comer, beber o fumar. Los artículos de comidas, bebidas o tabaco no deberán dejarse en la zona de trabajo ya que puede depositarse polvo en los mismos.

Seguridad medioambiental

1. Deberá retirar la pintura de forma que se reduzca al máximo la cantidad de polvo emitido.
2. Las zonas en las que se retire la pintura deberán señalizarse con una hoja de plástico de un grosor de 4 mm.
3. El lijado deberá realizarse de forma tal que se reduzca el arrastre de polvo de pintura fuera de la zona de trabajo.

Limpieza y eliminación

1. Todas las superficies de la zona de trabajo deberán ser aspiradas y limpiadas por completo a diario durante el periodo del proyecto de lijado. Las bolsas de filtros de las aspiradoras deberán cambiarse frecuentemente.
2. Los paños de plástico deberán reunirse y eliminarse junto con cualquier resto de polvo u otros restos de la eliminación. Deberán colocarse en recipientes de desecho sellados y eliminarse utilizando los procedimientos de recogida de residuos habituales.

Durante la limpieza, los niños y las mujeres embarazadas deberán mantenerse alejados de la zona de trabajo.

3. Todos los juguetes, suministros lavables y utensilios utilizados por los niños deberán limpiarse por completo antes de volver a ser utilizados.

Amolado y corte de bordes (Fig. L)



ADVERTENCIA: No utilice discos de corte/amolado de bordes para las aplicaciones de amolado superficial, ya que dichos discos no han sido diseñados para soportar presiones laterales derivadas del corte de superficie. Puede producirse la rotura del disco y lesiones personales.



ATENCIÓN: Los discos utilizados para el corte y el amolado de bordes pueden romperse o crear rebotes si se doblan o tuercen al usar la herramienta. En todas las operaciones de amolado/corte, la parte abierta del protector deberá colocarse alejada del operador.

AVISO: El amolado/corte de bordes con un disco de tipo 27 debe limitarse a un corte superficial y entalladura, de menos de 13 mm de profundidad cuando el disco es nuevo. Reduzca la profundidad de corte/entalladura en modo equivalente a la reducción del radio del disco a medida que se desgasta. Consulte la **Tabla de accesorios y protectores para aplicaciones** para más información. El amolado/corte de bordes con un disco de tipo 41 requiere el uso de un protector de tipo 1/41/tipo A.

1. Deje que la herramienta alcance la velocidad máxima antes de ponerla en contacto con la superficie de trabajo.
2. Aplique la presión más baja en la superficie de trabajo, dejando que la herramienta funcione a alta velocidad. La velocidad de amolado/corte es mayor cuando la herramienta funciona a alta velocidad.
3. Colóquese de forma que la parte inferior abierta del disco quede orientada en sentido contrario a usted.
4. Una vez que empiece el corte y que se coloque una muesca en la zona de trabajo, no cambie el ángulo de corte. Si cambia el ángulo el disco se dobla y es posible que se parta. Los discos de amolado de bordes no han sido diseñados para soportar presiones laterales causadas por el plegado.
5. Retire la herramienta de la superficie de trabajo antes de apagarla. Deje que la herramienta deje de girar antes de dejarla apoyada.

Wireless Tool Control™ (Fig. A)



ATENCIÓN: Lea todas las advertencias de seguridad, instrucciones y especificaciones del aparato que esté emparejado con la herramienta.

La herramienta está dotada de un transmisor Wireless Tool Control™ que permite emparejarla en modo inalámbrico con otro dispositivo Wireless Tool Control™, como un extractor de polvo.

Para emparejar la herramienta usando Wireless Tool Control™, pulse el interruptor de encendido/apagado  y el botón de emparejamiento del Wireless Tool Control™ del dispositivo separado. Un LED en el dispositivo separado le avisará cuando su herramienta se haya emparejado correctamente.

MANTENIMIENTO

Su herramienta eléctrica ha sido diseñada para funcionar mucho tiempo con un mínimo de mantenimiento. Que siga funcionando satisfactoriamente depende del buen cuidado de la herramienta y de su limpieza periódica.

 **ADVERTENCIA:** Para disminuir el riesgo de lesiones personales graves, apague la herramienta y desconecte la batería antes de realizar ajuste alguno o de quitar o instalar acoplamientos o accesorios. La puesta en marcha accidental puede causar lesiones.

El cargador y el paquete de pilas no pueden ser reparados.

Lubricación

Su herramienta eléctrica no requiere lubricación adicional.

Limpieza

 **ADVERTENCIA:** Descarga eléctrica y peligro mecánico. Desconecte el aparato eléctrico de la fuente de alimentación antes de limpiarlo.

 **ADVERTENCIA:** Para garantizar un funcionamiento seguro y eficiente, mantenga siempre limpios el aparato eléctrico y las ranuras de ventilación.

 **ADVERTENCIA:** Nunca utilice disolventes ni otros productos químicos agresivos para limpiar las piezas no metálicas de la herramienta. Estos productos químicos pueden debilitar los materiales utilizados en tales piezas. Use un paño humedecido solo con agua y jabón suave. Nunca permita que entre ningún líquido en la herramienta ni sumerja ninguna parte de la misma en ningún líquido.

Las ranuras de ventilación pueden limpiarse con un cepillo no metálico suave y seco y/o una aspiradora adecuada. No use agua ni otros líquidos limpiadores. Use protección ocular y una mascarilla antipolvo aprobadas.

Accesorios opcionales

 **ADVERTENCIA:** Puesto que los accesorios que no sean los suministrados por DEWALT no han sido probados con este producto, el uso de tales accesorios con esta herramienta puede resultar peligroso. Para reducir el riesgo de lesiones, use solo los accesorios recomendados por DEWALT con este producto.

 **ADVERTENCIA:** No utilice discos abrasivos aglomerados que hayan superado la fecha de caducidad (EXP) estampada cerca del centro del disco (si se proporciona). Los discos caducados tienen más probabilidades de reventar y causar lesiones graves. Guarde los discos abrasivos aglomerados en un lugar seco, donde no haya temperatura ni humedad extremas. Destruya los discos caducados o dañados para que no sean reutilizados.

Consulte a su distribuidor para obtener más información acerca de los accesorios adecuados.

Esta herramienta tiene capacidad para discos de corte o amolado grueso de 230 mm de diámetro x 8 mm de espesor. Es importante elegir los protectores, las almohadillas de

soporte y las bridas correctas para usar con los accesorios de la amoladora. Consulte la **Tabla de accesorios y protectores para aplicaciones** para más información sobre la elección de los accesorios correctos.

 **ADVERTENCIA:** Los accesorios deberán ofrecer al menos la velocidad aconsejada en la etiqueta de la herramienta. Si los discos y otros accesorios funcionan a una velocidad superior a la nominal, pueden salir proyectados y causar lesiones. Los accesorios roscados deben tener un eje M14. Cada accesorio no roscado debe tener un diámetro de eje de 22 mm. En caso contrario, es posible hayan sido diseñados para una sierra circular. Use solo los accesorios indicados en la **Tabla de accesorios y protectores para aplicaciones** de este manual. La velocidad de los accesorios debe ser siempre superior a la velocidad indicada en la placa de datos de la herramienta.

 **ADVERTENCIA:** Manipule y guarde todos los discos abrasivos con cuidado para evitar daños por choque térmico, calor, daños mecánicos, etc. Guárdelos en un lugar protegido, seco y exento de humedad, temperaturas de congelación o cambios extremos de temperatura.

Chip Tool Connect™ (Fig. M)

 **ADVERTENCIA:** Para reducir el riesgo de lesiones personales graves, apague la unidad y extraiga la batería antes de hacer cualquier ajuste o de extraer o colocar complementos o accesorios. El encendido accidental puede causar lesiones.

Su herramienta está predispuesta para usar el chip Tool Connect™ y tiene un alojamiento para instalar el chip Tool Connect™.

Tool Connect™ es una aplicación opcional para usar con dispositivos inteligentes (tales como teléfono inteligente o tablet), que conecta el dispositivo para utilizar la aplicación móvil para funciones de gestión de almacenamiento.

Consulte la **Hoja de instrucciones del chip Tool Connect™** para más información.

Instalar el chip Tool Connect™

- Quite los tornillos de sujeción **21** de la tapa protectora del chip Tool Connect™ **24** de la herramienta.
- Saque la tapa protectora e inserte el chip Tool Connect™ en el alojamiento vacío **25**.
- Compruebe el chip Tool Connect™ quede nivelado en el alojamiento. Fíjelo con los tornillos de sujeción y apriete los tornillos.
- Consulte la **Hoja de instrucciones del chip Tool Connect™** para más instrucciones.

Protección del medioambiente

 Recogida selectiva. Los productos y las baterías marcadas con este símbolo no se deben desechar con la basura doméstica normal.

 Los productos y las baterías que contienen materiales que se pueden recuperar o reciclar reducen la demanda de materias primas. Recicle los productos eléctricos y las baterías

de conformidad con las normas locales. Puede obtener más información en www.2helpU.com.

Batería recargable

Esta batería de larga vida deberá recargarse cuando no produzca energía suficiente para trabajos que antes se efectuaban fácilmente. Al final de la vida útil de la batería, deséchela respetando el medioambiente:

- Haga agotar completamente la batería y extráigala de la herramienta.
- Las baterías de iones de litio son reciclables. Llévelas a su distribuidor o punto de reciclaje local. Las baterías recogidas serán recicladas o eliminadas adecuadamente.

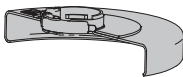
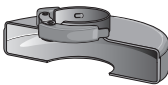
Tipos de protectores para DCG460	
Tipo B (amolado, poco profundo)	Tipo A (Corte cerrado)
	



Los protectores de Tipo A (Tipo 41) han sido concebidos para usar con los discos de corte de Tipo 41 (1A) y los discos de corte de Tipo 42 (27A) marcados solo para corte. El amolado con discos que no sean del Tipo 27 y del Tipo 29 requiere diferentes protectores accesorios. Use siempre el protector correcto más pequeño posible que no entre en contacto con el accesorio.

NOTA: Los protectores de los discos de Tipo A (corte) y de Tipo B (amolado) antes se denominaban protectores de disco de Tipo 1 y de Tipo 27.

Información adicional sobre protectores y accesorios DCG460

Cuando utilice discos diamantados segmentados, utilice solo discos diamantados con separación periférica no superior a 10 mm y ángulo de ataque negativo.

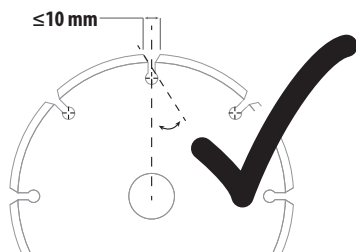

NO USE

discos diamantados segmentados con separación periférica superior a 10 mm y/o un ángulo de ataque.

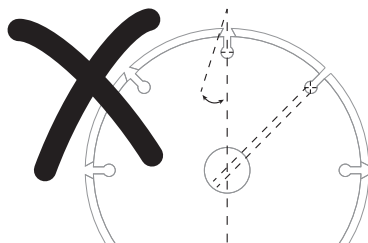



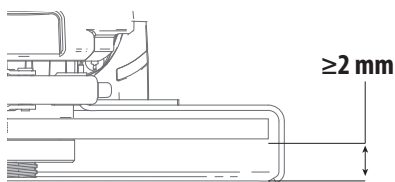







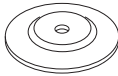





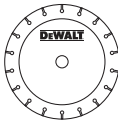

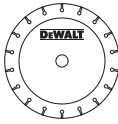

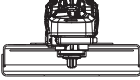
Para todos los accesorios de amolado, lijado y cepillado de alambre, la parte más baja del accesorio debe estar contenida dentro del recinto de la protección con un espacio libre de 2 mm o más hasta el labio inferior del protector.

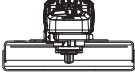

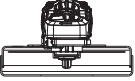
DCG460 Accesorios y protectores para aplicaciones

	Tipo de accesorio	Accesorio	Protector	Montaje correcto
Amolado superficial	Disco Tipo 27		 Tipo 27/Tipo B (poco profundo, amolado)	 1
	Disco Tipo 29		 Tipo 27/Tipo B (poco profundo, amolado)	 1
			¹ Espesor máximo del disco, 8 mm.	
			¹ Espesor máximo del disco, 8 mm.	

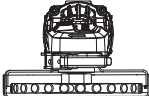
	Tipo de accesorio	Accesorio	Protector	Montaje correcto
Corte	Tipo de disco 41 (1A) (metal)		 Tipo 1/41 Tipo A (Corte cerrado)	
	Tipo de disco 42 (27A) (metal)		 Tipo 1/41 Tipo A (Protector de disco de corte cerrado/mampostería/ hormigón)	
	Disco Tipo 41 (1A) (mampostería/hormigón)		 Tipo 1/41 Tipo A (Protector de disco de corte cerrado o de mampostería/hormigón)	
	Disco de corte adiamantados (metal)		 Tipo 1/41 Tipo A (Corte cerrado)	 4
	Disco de corte adiamantados (mampostería/hormigón)		 Tipo 1/41 Tipo A (Corte cerrado)	 4
	Discos abrasivos para materiales distintos al metal o mampostería/hormigón		 Tipo 1/41 Tipo A (Corte cerrado)	
Doble uso (corte y amolado combinados)	Disco abrasivo de doble uso		 Tipo 1/41 Tipo A (Corte cerrado)	 1
				¹ Espesor máximo del disco, 8 mm.

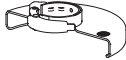
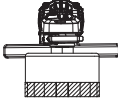
	Tipo de accesorio	Accesorio	Protector	Montaje correcto
Cepillado metálico	Cepillo de alambre tipo disco		 <p>Tipo 1/41/Tipo A o Tipo 27 / Tipo B (Corte cerrado o amolado)</p> <p>² Protector tipo B (profundo) disponible a un coste adicional en su distribuidor DeWALT o centro de servicio autorizado DeWALT. ³ Espesor máximo del disco de alambre, 20 mm.</p>	 <p>2,5</p>
	Cepillo de alambre tipo vaso		 <p>Tipo 27/Tipo B (poco profundo, amolado)</p> <p>² Protector tipo B (profundo) disponible a un coste adicional en su distribuidor DeWALT o centro de servicio autorizado DeWALT.</p>	 <p>2</p>

GRANDE MEULEUSE D'ANGLE

DCG460

Félicitations !

Vous avez choisi un outil DEWALT. Des années d'expérience, de développement de produits et d'innovation ont fait de DEWALT l'un des partenaires les plus fiables pour les utilisateurs d'outils électriques professionnels.

Caractéristiques techniques

		DCG460
Tension	V _{cc}	54
Type		1
Type de batterie		Li-Ion
Puissance de sortie maxi	W	3000
Vitesse à vide nominale	min ⁻¹	6000
Diamètre disque de meulage	mm	230
Épaisseur disque de meulage (maxi)	mm	6
Diamètre disque de tronçonnage	mm	230
Épaisseur disque de tronçonnage (maxi)	mm	5
Diamètre disque brosse	mm	230
Épaisseur disque brosse (maxi)	mm	20
Diamètre de l'arbre		M14
Longueur de l'arbre	mm	17
Transmetteur commande d'outil sans fil Tool Control		
Bande de fréquences	MHz	433
Puissance maxi (EIRP)	mW	0,03
Poids (sans bloc-batterie)	kg	4,7

Valeurs sonores et/ou valeurs des vibrations (somme vectorielle triaxiale) selon la norme EN62841-2-3:

L _{PA} (niveau de pression sonore émis)	dB(A)	88
L _{WA} (niveau de puissance sonore)	dB(A)	96
K (incertitude pour le niveau sonore donné)	dB(A)	3

Meulage de la surface

Valeur des émissions de vibrations a _{h,AG} =	m/s ²	3,8
Incertitude K =	m/s ²	1,5

Ponçage au disque

Valeur des vibrations émises a _{n,DS} =	m/s ²	< 2,5
Incertitude K =	m/s ²	1,5

Meulage du béton (accessoire 180 mm)

Valeur des vibrations émises a _{n,CG} =	m/s ²	2,8
Incertitude K =	m/s ²	1,5

Tronçonnage

Valeur des vibrations émises a _{n,CO} =	m/s ²	3,6
Incertitude K =	m/s ²	1,5

Le niveau sonore et/ou de vibrations émis indiqué dans ce feuillet d'informations a été mesuré conformément à une méthode de test normalisée établie dans par les normes EN62841 et il peut être utilisé pour comparer un outil à un autre. Il peut également être utilisé pour effectuer une évaluation préliminaire de l'exposition.



AVERTISSEMENT : le niveau sonore et/ou de vibrations émis déclaré correspond aux applications principales de l'outil. Cependant, si l'outil est utilisé pour des applications différentes, avec des accessoires différents ou qu'il est mal entretenu, le niveau sonore et/ou de vibrations émis peut varier. Ces éléments peuvent augmenter considérablement le niveau d'exposition sur la durée totale de travail.

Toute estimation du degré d'exposition aux vibrations et/ou au bruit doit également prendre en compte les heures où l'outil est éteint ou lorsqu'il est en marche sans effectuer aucune tâche. Ces éléments peuvent sensiblement réduire le niveau d'exposition sur la durée totale de travail.

Identifiez et déterminez les mesures de sécurité supplémentaires pouvant protéger l'utilisateur des effets des vibrations et/ou du bruit, comme par exemple l'entretien de l'outil et des accessoires, le fait de conserver les mains au chaud (pertinent pour les vibrations) et d'organiser les méthodes de travail.



AVERTISSEMENT : meuler de la tôle métallique fine ou de grandes surfaces de structures pouvant facilement vibrer peut considérablement augmenter les émissions sonores totales (jusqu'à 15 dB) par rapport aux valeurs sonores déclarées. Des mesures, comme l'installation de lourds tapis amortisseurs souples, doivent, autant que possible, être mises en place pour empêcher ces émissions sonores. L'augmentation des émissions sonores doit également être prise en compte, à la fois pour l'évaluation des risques dus à l'exposition au bruit et pour le choix des protections auditives les mieux adaptées.

Déclaration de conformité CE

Directives Machines et Directive sur les Équipements radio



Petite meuleuse d'angle sans fil DCG460

DEWALT certifie que les produits décrits dans la section

Caractéristiques techniques sont conformes aux normes : 2006/42/CE, EN62841-1:2015+A11:2022, EN62841-2-3:2021+A11:2021.

Ces produits sont également conformes aux directives 2014/53/UE et 2011/65/UE. Pour obtenir plus de précisions, veuillez contacter DEWALT à l'adresse suivante ou de consulter la dernière page du manuel.

Le soussigné est responsable de la compilation du dossier technique et il fait cette déclaration au nom de DEWALT.

Piles				Chargeurs/Durées de charge (minutes)**								
Cat #	V _{DC}	Ah	Poids (kg)	DCB104	DCB107	DCB112/ DCB1102	DCB113	DCB115/ DCB1104	DCB116	DCB117	DCB118	DCB132
DCB546	18/54	6,0/2,0	1,08	60	270	170	140	90	80	40	60	90
DCB547/G	18/54	9,0/3,0	1,46	75*	420	270	220	135*	110*	60	75*	135*
DCB548	18/54	12,0/4,0	1,46	120	540	350	300	180	150	80	120	180
DCB549	18/54	15,0/5,0	2,12	125	730	450	380	230	170	90	125	230

*Code date 201811475B ou supérieur

**La grille des durées de charge ne donne qu'une indication. Les durées de charge peuvent varier en fonction de la température et de l'état des batteries.



Markus Rompel
Vice-Président Engineering, PTE-Europe
DEWALT, Richard-Klinger-Straße 11,
65510, Idstein, Allemagne
15.03.2023



AVERTISSEMENT : afin de réduire le risque de blessure, lisez le manuel d'instruction.

Définitions : consignes de sécurité

Les définitions ci-dessous décrivent le niveau de gravité de chaque mot signalétique. Lisez le manuel de l'utilisateur et soyez attentif à ces symboles.



DANGER : indique une situation dangereuse imminente qui, si elle n'est pas évitée, **entraînera des blessures graves ou mortelles**.



AVERTISSEMENT : indique une situation dangereuse potentielle qui, si elle n'est pas évitée, **pourrait entraîner des blessures graves ou mortelles**.



ATTENTION : indique une situation dangereuse potentielle qui, si elle n'est pas évitée, **pourrait entraîner des blessures minimales ou modérées**.

AVIS : indique une pratique ne **posant aucun risque de dommages corporels**, mais qui par contre, si rien n'est fait pour l'éviter, **pourrait poser des risques de dommages matériels**.



Indique un risque d'électrocution.



Indique un risque d'incendie.

CONSIGNES DE SÉCURITÉ GÉNÉRALES PROPRES AUX OUTILS ÉLECTRIQUES



AVERTISSEMENT : veuillez lire tous les avertissements de sécurité, toutes les instructions, illustrations et spécifications fournies avec cet outil électrique. Le non respect des instructions listées ci-dessous peut conduire à des chocs électriques, des incendies et/ou de graves blessures.

CONSERVER TOUTES CES DIRECTIVES ET CONSIGNES À TITRE DE RÉFÉRENCE

Le terme « outil électrique » mentionné dans les avertissements ci-après se rapporte aux outils alimentés sur secteur (avec fil) ou par piles (sans fil).

1) Sécurité – Aire de Travail

- Maintenir l'aire de travail propre et bien éclairée.** Les lieux sombres ou encombrés sont propices aux accidents.
- Ne pas utiliser un outil électrique dans un milieu déflagrant, comme en présence de liquides, gaz ou poussières inflammables.** Les outils électriques peuvent produire des étincelles qui pourraient enflammer toute émanation ou poussière ambiante.
- Maintenir à l'écart les enfants, ou toute autre personne, lors de l'utilisation d'un outil électrique.** Toute distraction pourrait faire perdre la maîtrise de l'appareil.

2) Sécurité – Électricité

- La fiche électrique de l'outil doit correspondre à la prise murale. Ne modifier la fiche en aucune façon. Ne pas utiliser de fiche d'adaptation avec un outil électrique mis à la terre (masse).** L'utilisation de fiches d'origine et de prises appropriées réduira tout risque de décharges électriques.
- Éviter tout contact corporel avec des éléments mis à la terre comme : tuyaux, radiateurs, cuisinières ou réfrigérateurs.** Les risques de décharges électriques augmentent lorsque le corps est mis à la terre.
- Ne pas exposer les outils électriques à la pluie ou à l'humidité.** Tout contact d'un outil électrique avec un liquide augmente les risques de décharges électriques.
- Ne pas utiliser le cordon de façon abusive. Ne jamais utiliser le cordon pour transporter, tirer ou débrancher un outil électrique. Protéger le cordon de toute source de chaleur, de l'huile, et de tout bord tranchant ou pièce mobile.** Les cordons endommagés ou emmêlés augmentent les risques de décharges électriques.
- En cas d'utilisation d'un outil électrique à l'extérieur, utiliser systématiquement une rallonge conçue à cet effet.** Cela diminuera tout risque de décharges électriques.
- Si on ne peut éviter d'utiliser un outil électrique en milieu humide, utiliser un circuit protégé par un dispositif de courant résiduel (RCD).** Cela réduira tout risque de décharges électriques.

3) Sécurité Individuelle

- a) **Rester systématiquement vigilant et faire preuve de jugement lorsqu'on utilise un outil électrique. Ne pas utiliser d'outil électrique en cas de fatigue ou sous l'influence de drogues, d'alcool ou de médicaments.** Tout moment d'inattention pendant l'utilisation d'un outil électrique comporte des risques de dommages corporels graves.
- b) **Porter un équipement de protection individuel. Porter systématiquement un dispositif de protection oculaire.** Le fait de porter un masque anti-poussières, des chaussures antidérapantes, un casque de sécurité ou un dispositif de protection auditive, lorsque la situation le requiert, réduira les risques de dommages corporels.
- c) **Prévenir tout démarrage accidentel. S'assurer que l'interrupteur est en position d'arrêt avant de brancher l'outil sur le secteur et/ou à la batterie, ou de le ramasser ou le transporter.** Transporter un outil le doigt sur l'interrupteur ou brancher un outil électrique alors que l'interrupteur est en position de marche invite les accidents.
- d) **Retirer toute clé de réglage avant de démarrer l'outil.** Une clé laissée sur une pièce rotative d'un outil électrique comporte des risques de dommages corporels.
- e) **Adopter une position stable. Maintenir les pieds bien ancrés au sol et conserver son équilibre en permanence.** Cela permettra de mieux maîtriser l'outil électrique en cas de situations imprévues.
- f) **Porter des vêtements appropriés. Ne porter aucun vêtement ample ou bijoux. Maintenir cheveux, vêtements et gants à l'écart des pièces mobiles, car ils pourraient s'y faire prendre.**
- g) **Lorsqu'un dispositif de connexion à un système de dépoussiérage ou d'élimination est fourni, s'assurer qu'il est branché et utilisé correctement.** L'utilisation de ces dispositifs peut réduire les risques engendrés par les poussières.
- h) **Ne pensez pas être à ce point familiarisé avec l'outil après l'avoir utilisé à de nombreuses reprises, au point de ne plus rester vigilant et d'en oublier les consignes de sécurité.** Toute action imprudente peut engendrer de graves blessures en une fraction de seconde.

4) Utilisation et Entretien des Outils Électriques

- a) **Ne pas forcer un outil électrique. Utiliser l'outil approprié au travail en cours.** L'outil approprié effectuera un meilleur travail, de façon plus sûre et à la vitesse pour laquelle il a été conçu.
- b) **Ne pas utiliser un outil électrique dont l'interrupteur est défectueux.** Tout appareil dont l'interrupteur est défectueux est dangereux et doit être réparé.
- c) **Débranchez la prise du secteur et/ou retirez le bloc-batterie, s'il est amovible, de l'outil électrique avant d'effectuer tout réglage, de changer un accessoire ou de ranger l'outil électrique.** Ces mesures

de sécurité préventives réduisent le risque de démarrage accidentel de l'outil électrique.

- d) **Après utilisation, ranger les outils électriques hors de portée des enfants et ne permettre à aucune personne non familière avec son fonctionnement (ou sa notice d'instructions) de l'utiliser.** Les outils peuvent être dangereux entre des mains inexpérimentées.
- e) **Entretenir les outils électriques. Vérifier les pièces mobiles pour s'assurer qu'elles sont bien alignées et tournent librement, qu'elles sont en bon état et ne sont affectées d'aucune condition susceptible de nuire au bon fonctionnement de l'outil. En cas de dommage, faire réparer l'outil électrique avant toute nouvelle utilisation.** De nombreux accidents sont causés par des outils mal entretenus.
- f) **Maintenir tout organe de coupe propre et bien affûté.** Les outils de coupe bien entretenus et affûtés sont moins susceptibles de se coincer et sont plus faciles à contrôler.
- g) **Utiliser un outil électrique, ses accessoires, mèches, etc., conformément aux présentes directives et suivant la manière prévue pour ce type particulier d'outil électrique, en tenant compte des conditions de travail et de la tâche à effectuer.** L'utilisation d'un outil électrique à des fins autres que celles prévues est potentiellement dangereuse.
- h) **Maintenez toutes les poignées et surfaces de préhension sèches, propres et exemptes d'huile et de graisse.** Des poignées et des surfaces de préhension glissantes ne permettent pas de manipuler et de contrôler l'outil correctement en cas de situations inattendues.

5) Utilisation et entretien de la batterie

- a) **Recharger la batterie uniquement avec le chargeur spécifié par le fabricant.** Un chargeur propre à un certain type de batterie peut créer des risques d'incendie lorsqu'utilisé avec d'autres batteries.
- b) **Utiliser les outils électriques uniquement avec leur batterie spécifique.** L'utilisation d'autres batteries comporte des risques de dommages corporels ou d'incendie.
- c) **Après utilisation, ranger la batterie à l'écart d'objets métalliques, tels que trombones, pièces de monnaie, clés, clous, vis ou autres petits objets métalliques susceptibles de conduire l'électricité entre les bornes, car cela pose des risques de brûlures ou d'incendie.**
- d) **Si utilisée de façon abusive, la batterie pourra perdre du liquide. Éviter alors tout contact. En cas de contact accidentel, rincer abondamment à l'eau claire. En cas de contact oculaire, rincer puis consulter immédiatement un médecin.** Le liquide de la batterie peut engendrer irritation ou brûlures.
- e) **N'utilisez jamais un bloc-batterie ou un outil qui est endommagé ou qui a été modifié.** Une batterie endommagée ou altérée peut avoir un comportement

imprévisible qui peut conduire à un incendie, une explosion ou un risque de blessure.

- f) **N'exposez pas le bloc-batterie ou l'outil au feu ou à des températures excessives.** L'exposition au feu ou à des températures dépassant 130 °C peut provoquer une explosion.
- g) **Respectez toutes les consignes de mise en charge et ne rechargez pas le bloc-batterie ou l'outil en dehors de la plage de températures spécifiée dans les instructions.** Une mise en charge inappropriée ou à des températures hors de la plage spécifiée peut endommager la batterie et augmenter le risque d'incendie.

6) Réparation

- a) **Faire entretenir les outils électriques par un réparateur qualifié en n'utilisant que des pièces de rechange identiques.** Cela permettra de préserver l'intégrité de l'outil électrique et la sécurité de l'utilisateur.
- b) **Ne réparez jamais un bloc-batterie endommagé.** Les réparations sur les blocs-batteries ne doivent être effectuées que le fabricant ou l'un de ses prestataires de services agréés.

CONSIGNES DE SÉCURITÉ SPÉCIFIQUES SUPPLÉMENTAIRES

Avertissements de sécurité communs pour les opérations de meulage, ponçage, brossage métallique ou tronçonnage

- a) **Cet outil électrique peut être utilisé comme meuleuse, ponceuse, brosse métallique ou outil de tronçonnage. Veillez à lire tous les avertissements sur la sécurité, toutes les instructions, toutes les illustrations et toutes les spécifications fournies avec cet outil électrique.** Le non-respect de toutes les instructions listées ci-dessous peut occasionner des décharges électriques, des incendies et/ou de graves blessures.
- b) **Les opérations comme le polissage ou le découpage de trous ne sont pas recommandées avec cet outil électrique.** Les opérations pour lesquelles l'outil électrique n'a pas été conçu peuvent engendrer des risques et occasionner des blessures.
- c) **Ne modifiez pas cet outil pour le faire fonctionner d'une façon non spécifiquement prévue et mentionnée par son fabricant.** Une telle modification pourrait entraîner une perte de contrôle et occasionner de graves blessures.
- d) **N'utilisez que les accessoires spécifiquement conçus et recommandés par le fabricant de l'outil.** Le fait que l'accessoire puisse être fixé à votre outil électrique ne veut pas forcément dire que son utilisation est sans risque.
- e) **La vitesse nominale des accessoires doit être au moins équivalente à la vitesse maximum indiquée sur l'outil électrique.** Les accessoires qui fonctionnent

plus vite que leur vitesse nominale peuvent rompre et voler en éclats.

- f) **Le diamètre extérieur et l'épaisseur de votre accessoire doivent correspondre à la capacité nominale de votre outil électrique.** Des accessoires mal dimensionnés ne peuvent pas être correctement protégés et maîtrisés.
- g) **La taille de l'élément de fixation de l'accessoire doit correspondre à la taille des éléments de fixation de l'outil électrique.** Les accessoires qui ne correspondent pas au dispositif de montage de l'outil électrique ne tournent pas correctement, vibrent de façon excessive et peuvent provoquer la perte de contrôle de l'outil.
- h) **N'utilisez aucun accessoire endommagé. Avant chaque utilisation, contrôlez sur tous les accessoires comme les disques abrasifs par exemple, l'absence d'ébrêchures ou de fissures, l'absence de fissures ou d'usure excessive sur les patins-supports et l'absence de brins mal tenus ou cassés sur les brosses métalliques.** Si l'outil électrique ou l'accessoire chutent, vérifiez l'absence de dommages ou installez un accessoire en bon état. Après avoir inspecté et installé un accessoire, éloignez-vous et toutes les personnes présentes du plan de rotation de l'accessoire et laissez tourner l'outil électrique une minute à sa vitesse à vide maximale. Les accessoires endommagés se brisent généralement au cours de cette durée de test.
- i) **Portez des équipements de protection individuelle. En fonction de l'intervention, utilisez un écran facial ou des lunettes de sécurité. Le cas échéant, portez un masque anti-poussière, des protections auditives, des gants et un tablier d'atelier capables de stopper tout fragment d'abrasif ou provenant de l'ouvrage.** La protection oculaire doit être capable d'arrêter les débris générés par les diverses opérations. Le masque à poussière ou le respirateur doit pouvoir filtrer les particules produites au cours de l'opération. Les expositions prolongées à un niveau de bruit élevé peuvent provoquer une perte de l'acuité auditive.
- j) **Maintenez tous les spectateurs à une distance sûre de la zone d'intervention. Toute personne qui pénètre dans la zone de travail doit porter des équipements de protection individuelle.** Des débris provenant de l'ouvrage ou d'un accessoire brisé peuvent être éjectés et occasionner des blessures au-delà de la zone de travail immédiate.
- k) **Ne tenez l'outil électrique que par ses surfaces de préhension isolées lorsque vous intervenez là où l'organe de coupe peut entrer en contact avec des fils cachés.** Tout contact de l'accessoire de coupe avec un fil sous tension peut mettre les parties métalliques exposées de l'outil sous tension et provoquer un choc électrique à l'utilisateur.
- l) **Ne reposez jamais l'outil électrique avant que l'accessoire ne soit complètement arrêté.** L'accessoire

en rotation pourrait sinon accrocher la surface et rendre l'outil électrique incontrôlable.

- m) **Ne faites pas fonctionner l'outil électrique en le tenant contre votre flan.** Tout contact accidentel avec l'accessoire en rotation pourrait accrocher vos vêtements, et attirer l'accessoire vers votre corps.
- n) **Nettoyez régulièrement les orifices d'aération de l'outil électrique.** Le ventilateur du moteur attire la poussière à l'intérieur du boîtier et une accumulation excessive de poussières métalliques peut conduire à un risque électrique.
- o) **Ne faites pas fonctionner l'outil électrique à proximité de matières inflammables.** Des étincelles pourraient enflammer ces matières.
- p) **N'utilisez pas d'accessoires nécessitant l'utilisation de fluides de refroidissement.** L'utilisation d'eau ou de tout autre fluide de refroidissement peut occasionner une électrocution ou une décharge électrique.

CONSIGNES DE SÉCURITÉ SUPPLÉMENTAIRES POUR TOUTES LES OPÉRATIONS

Rebond et avertissements s'y rapportant

Les rebonds sont la conséquence du pincement ou du grippage d'un disque, d'un porte-patin, d'une brosse ou de tout autre accessoire en rotation. Le pincement ou le grippage provoque le blocage rapide de l'accessoire en rotation entraînant alors l'outil électrique hors de contrôle dans la direction opposée au sens de rotation de l'accessoire au niveau du point de grippage.

Par exemple, si un disque abrasif reste grippé ou pincé dans l'ouvrage, le bord du disque engagé au niveau du point de grippage peut creuser la surface du matériau et provoquer le soulèvement ou le rebond du disque. Le disque peut être projeté vers l'utilisateur ou à l'opposé, selon le sens du mouvement du disque au point de pincement. Dans ces conditions, il peut aussi arriver que les disques abrasifs se brisent.

Les rebonds proviennent d'une utilisation incorrecte de l'outil ou de conditions ou procédures d'exécution incorrectes et ils peuvent être évités en prenant les précautions adéquates énoncées ci-dessous :

- a) **Maintenez fermement l'outil électrique à deux mains et placez votre corps et vos bras de manière à pouvoir résister à la force d'un rebond.** Utilisez toujours la poignée auxiliaire, si elle existe, pour pouvoir maîtriser l'outil au mieux en cas de rebond ou de retour de couple au démarrage. L'utilisateur peut contrôler les retours de couple ou la force des rebonds si des précautions adéquates sont prises.
- b) **Ne placez jamais votre main près de l'accessoire en rotation.** L'accessoire pourrait rebondir sur vos mains.
- c) **Ne placez pas votre corps dans la zone où l'outil pourrait se déplacer en cas de rebond.** Un rebond propulse l'outil dans la direction opposée au mouvement du disque au niveau du point de grippage.
- d) **Soyez particulièrement vigilant lors vous travaillez dans des coins, sur les arêtes, etc. Évitez de faire tressauter ou de faire accrocher l'accessoire.** Les

angles, les arêtes ou les tressautements de l'outil ont tendance à retenir l'accessoire en rotation et à provoquer la perte de contrôle de l'outil ou des rebonds.

- e) **N'installez pas de chaîne de scie, de la lame à sculpter, de disque diamant segmenté dont l'espace périphérique dépasse 10 mm ou de lame de scie à dent.** Ces lames provoquent de fréquents rebonds et des pertes de contrôle.

Avertissements de sécurité spécifiques propres aux opérations de meulage et de tronçonnage

- a) **N'utilisez que les types de disque spécifiés pour votre outil électrique et les carters de protection spécifiquement conçus pour le disque choisi.** Les disques non conçus pour l'outil électrique ne peuvent pas être correctement protégés et ils sont dangereux.
- b) **La surface de meulage des disques enfoncés au centre doit être fixée sous le plat de la lèvre de protection.** Un disque mal monté qui dépasse du bord du carter de protection ne peut pas être correctement protégé.
- c) **Le carter de protection doit être fermement fixé à l'outil et positionné de la manière la plus sûre possible et en minimisant l'exposition du disque dans la direction de l'opérateur.** Le carter doit protéger l'utilisateur contre des fragments de disques cassés, le contact accidentel avec ces derniers et des étincelles qui pourraient enflammer les vêtements.
- d) **Les disques ne doivent être utilisés que pour les applications spécifiées. Ne meulez par exemple pas avec le côté d'un disque à tronçonner.** Les disques à tronçonner abrasifs sont prévus pour le meulage périphérique, toute force latérale appliquée sur ces disques peut les faire voler en éclats.
- e) **Utilisez toujours des brides de disque en bon état, ayant la dimension et la forme appropriées au disque choisi. Les brides de disque servent de support aux disques, réduisant ainsi les possibilités de rupture.** Les brides de disques à tronçonner peuvent différer des brides de disques à meuler.
- f) **N'utilisez pas les disques usés provenant de plus gros outils.** Les disques conçus pour des outils électriques plus gros ne sont pas adaptés pour les vitesses plus rapides des outils plus petits et ils peuvent voler en éclats.
- g) **Si vous utilisez des disques à double usage, veillez à toujours utiliser le bon carter de protection en fonction de l'opération effectuée.** L'utilisation d'un carter de protection inadapté peut ne pas apporter le niveau de protection attendu et entraîner de graves blessures.

Avertissements de sécurité supplémentaires propres aux opérations de tronçonnage

- a) **Ne bloquez pas les disques à tronçonner et n'exercez pas une trop forte pression dessus. Ne tentez pas de**

- réaliser des découpes trop profondes.** Une pression excessive sur le disque augmente la charge imposée à l'outil et les possibilités de torsion ou de grippage du disque dans la coupe et par conséquent les risques de rebonds ou de ruptures.
- b) **Ne placez pas votre corps dans l'alignement ou derrière le disque en rotation.** Lorsque le disque s'éloigne de votre corps, le rebond possible peut le propulser avec l'outil électrique directement vers vous.
- c) **Quand le disque se coince ou quand la coupe est interrompue pour une raison quelconque, mettez l'outil hors tension et maintenez-le jusqu'à ce qu'il s'arrête complètement. Ne tentez jamais de retirer un disque à tronçonner de la coupe s'il est encore en mouvement, un rebond pourrait sinon se produire.** Cherchez la cause du coincement du disque et appliquez les actions correctives afin de la supprimer.
- d) **Ne recommencez pas la coupe dans l'ouvrage.** Laissez le disque tourner à plein régime puis ré-entrez-le prudemment dans la coupe. Le disque pourrait se coincer, sortir de la coupe ou rebondir si l'outil électrique était remis en marche à l'intérieur de l'ouvrage.
- e) **Soutenez les panneaux ou les grandes pièces afin de réduire le risque de coincement ou de grippage du disque. Les ouvrages de grande taille ont tendance à s'affaisser sous leur propre poids.** Des supports doivent être placés sous l'ouvrage, près de la ligne de coupe et sur les bords de l'ouvrage, des deux côtés du disque.
- f) **Soyez particulièrement vigilant lorsque vous effectuez des "découpes de cavités" dans des murs existants ou que vous procédez à des découpes à l'aveugle.** La saillie du disque peut sectionner des canalisations de gaz ou d'eau, des fils électriques ou des objets pouvant provoquer des rebonds.
- g) **N'effectuez aucune découpe non rectiligne (en courbe).** Une pression excessive sur le disque augmente la charge imposée à l'outil et les possibilités de torsion ou de grippage du disque dans la coupe et par conséquent les risques de rebonds ou de ruptures et de graves blessures.

Consignes de sécurité supplémentaires propres aux opérations de ponçage

- a) **Veillez à utiliser du papier de verre de la bonne taille. Suivez les recommandations des fabricants pour choisir le papier abrasif. L'utilisation de feuilles de papier abrasif de grande taille, dépassant trop du patin de ponçage peut occasionner un risque de coupure.** Elles peuvent se coincer et se déchirer et entraîner des rebonds du disque.

Consignes de sécurité supplémentaires liées aux opérations de brossage métallique

- a) **N'oubliez pas que des fils de brosse sont éjectés même aux cours d'opérations ordinaires. Ne contraignez pas trop les fils métalliques en appliquant une pression excessive sur la brosse.** Les

fibres métalliques peuvent facilement pénétrer dans les vêtements légers et/ou la peau.

- b) **Si l'utilisation d'un carter de protection est recommandée pour le brossage métallique, le disque ou la brosse ne doivent en aucun cas toucher le carter.** Le diamètre du disque-brosse ou de la brosse métallique peut augmenter en fonction de l'opération et de la force centrifuge.

Consignes de sécurité supplémentaires pour les meuleuses

- a) **N'utilisez pas de disque de type 11 (boisseau conique) sur cet outil.** L'utilisation d'accessoires inappropriés peut entraîner des blessures.
- b) **Utilisez toujours la poignée latérale. Serrez fermement la poignée.** La poignée latérale doit toujours être utilisée afin de pouvoir en permanence conserver la maîtrise de l'outil.
- c) **Si vous utilisez des disques diamant segmentés, n'utilisez que des disques dont l'espace périphérique ne dépasse pas 10 mm et avec un angle d'attaque négatif (consultez le Tableau informations supplémentaires pour les carters de protection et les accessoires.)**

Risques résiduels

Malgré la mise en œuvre des normes de sécurité applicables et la présence de dispositifs de sécurité, certains risques résiduels ne peuvent pas être évités. Ils comprennent :

- Les troubles de l'ouïe.
- Les risques de blessures dus à la projection de particules.
- Les risques de brûlures dus à des accessoires ayant chauffé pendant leur fonctionnement.
- Les risques de blessures dus à une utilisation prolongée.

CONSERVEZ CES INSTRUCTIONS

Chargeurs

Les chargeurs DEWALT ne nécessitent aucun réglage et sont conçus pour une utilisation la plus simple possible.

Sécurité électrique

Le moteur électrique a été conçu pour fonctionner sur une tension unique. Vérifier systématiquement que la tension de la batterie correspond bien à la tension indiquée sur la plaque signalétique. Vérifier également que la tension du chargeur correspond bien à la tension du secteur.



Votre chargeur DEWALT à double isolation est conforme à la norme EN60335 ; un branchement à la terre n'est donc pas nécessaire.

Si le cordon d'alimentation est endommagé, il ne doit être remplacé que par DEWALT ou un prestataire de services agréé.

CH Toujours utiliser la fiche prescrite lors du remplacement du câble d'alimentation.

Type 11 pour la classe II (Isolation double) – outils

Type 12 pour la classe I (Conducteur de terre) – outils

CH En cas d'utilisation à l'extérieur, connecter les outils portatifs à un disjoncteur FI.

Utilisation d'une rallonge

N'utiliser une rallonge qu'en cas de nécessité absolue. Utiliser une rallonge homologuée compatible avec la tension nominale du chargeur (consulter la **Fiche technique**). La section minimale du conducteur est de 1 mm² pour une longueur maximale de 30 m.

En cas d'utilisation d'un dévidoir, dérouler systématiquement le câble sur toute sa longueur.

Consignes de sécurité importantes propres à tous les chargeurs de batteries

CONSERVEZ CES INSTRUCTIONS : ce manuel contient d'importantes consignes de sécurité et de fonctionnement concernant les chargeurs de batterie compatibles (consulter les **Fiche technique**). Avant d'utiliser le chargeur, lire toutes les instructions et les marquages d'avertissement sur le chargeur, le bloc batterie et le produit utilisant le bloc batterie.



AVERTISSEMENT : risque de choc. Ne pas laisser les liquides pénétrer dans le chargeur. Risque de choc électrique.



AVERTISSEMENT : nous recommandons l'utilisation d'un disjoncteur différentiel avec un seuil de déclenchement de 30 mA ou moins.



ATTENTION : risque de brûlure. Pour réduire le risque de blessures, ne charger que des batteries rechargeables. Les autres types de batteries peuvent exploser et causer des blessures et des dégâts.



ATTENTION : les enfants doivent être surveillés pour s'assurer qu'ils ne jouent pas avec l'appareil.

AVIS : sous certaines conditions, lorsque le chargeur est branché à l'alimentation électrique, les contacts de charge exposés à l'intérieur du chargeur peuvent être mis en court-circuit par un corps étranger. Les corps étrangers de nature conductrice tels que, mais ne se limitant pas à, la laine d'acier, le papier aluminium ou toute accumulation de particules métalliques doivent être tenus éloignés des cavités du chargeur. Débranchez toujours le chargeur de la prise lorsqu'il n'y a pas de pack batterie dans la cavité. Débranchez le chargeur avant de le nettoyer.

- **NE PAS tenter de charger le bloc batterie avec un chargeur différent de ceux indiqués dans ce manuel.** Le chargeur et le bloc batterie sont spécifiquement conçus pour fonctionner ensemble.
- **Ces chargeurs ne sont pas prévus pour d'autres utilisations que la charge des batteries rechargeables DEWALT.** Toute autre utilisation peut causer un risque d'incendie, de choc électrique ou d'électrocution.
- **Ne pas exposer le chargeur à la pluie ou à la neige.**
- **Pour débrancher le chargeur, tirer sur la fiche et non sur le cordon.** Cela réduira le risque de dégât à la fiche et au cordon.
- **S'assurer que le cordon est placé de sorte qu'on ne puisse pas marcher dessus, trébucher ou l'endommager d'une autre manière.**

- **Ne pas utiliser de rallonge sauf si cela est absolument nécessaire.** Toute utilisation impropre d'une rallonge peut causer un risque d'incendie, de choc électrique ou d'électrocution.
- **Ne placez aucun objet sur le chargeur et ne le placez pas sur une surface molle qui pourrait obstruer les fentes d'aération et entraîner une chaleur interne excessive.** Éloignez le chargeur de toute source de chaleur. Le chargeur est aéré par des fentes au-dessus et au-dessous du boîtier.
- **Ne pas utiliser un chargeur ayant un cordon ou une fiche endommagés—les faire remplacer immédiatement.**
- **Ne pas utiliser le chargeur s'il a reçu un choc violent, s'il est tombé, ou s'il a été autrement endommagé de quelque manière que ce soit.** Apporter le chargeur à un centre de réparation agréé.
- **Ne pas démonter le chargeur ; l'apporter à un centre de réparation agréé lorsqu'un entretien ou une réparation est nécessaire.** Un chargeur mal réassemblé peut entraîner un risque de choc électrique, d'électrocution ou d'incendie.
- Si le cordon d'alimentation est endommagé, il doit être remplacé immédiatement par le fabricant, un agent de réparation ou une personne qualifiée similaire pour éviter tout risque.
- **Débrancher le chargeur de la prise secteur avant de procéder à son nettoyage.** Cette précaution réduira le risque de choc électrique. Le retrait du bloc batterie ne réduira pas les risques.
- **NE JAMAIS** tenter de relier 2 chargeurs ensemble.
- **Le chargeur est conçu pour être alimenté en courant électrique domestique standard 230V. Ne pas essayer de l'utiliser avec n'importe quelle autre tension.** Cette directive ne concerne pas le chargeur pour véhicule.

Recharger une batterie (Fig. B)

1. Branchez le chargeur dans une prise appropriée avant d'insérer le bloc-batterie.
2. Insérez le bloc-batterie **10** dans le chargeur en vous assurant qu'il soit parfaitement bien en place. Le voyant rouge (charge) clignote de façon répétée pour indiquer que le processus de charge a commencé.
3. La fin de la charge est indiquée par le voyant rouge restant fixe en continu. Le bloc-batterie est alors complètement rechargé et il peut soit être utilisé, soit être laissé dans le chargeur. Pour retirer le bloc-batterie du chargeur, enfoncez le bouton de libération de la batterie **11** sur le bloc batterie.

REMARQUE : pour garantir les meilleures performances et la durée de vie des blocs-batteries Li-Ion, rechargez-les complètement avant la première utilisation.

Fonctionnement du chargeur

Consultez les indicateurs ci-dessous pour connaître l'état de charge du bloc-batterie.

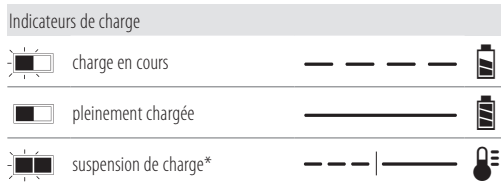

*Le voyant rouge continue à clignoter, mais un voyant jaune s'allume durant cette opération. Lorsque la batterie a retrouvé une température appropriée, le voyant jaune s'éteint et le chargeur reprend la procédure de charge.

Les chargeurs compatibles ne rechargent pas un bloc batterie défectueux. Le chargeur indique un défaut de la batterie en refusant de s'allumer.

REMARQUE : cela peut également signifier un problème sur un chargeur.

Si le chargeur indique un problème, portez le chargeur et le bloc batterie pour un test dans un centre d'assistance agréé.

Délai bloc chaud/froid

Lorsque le chargeur détecte que la batterie est trop chaude ou trop froide, il démarre automatiquement un délai bloc chaud/froid, suspendant la charge jusqu'à ce que la batterie ait atteint la température adéquate. Le chargeur passe ensuite directement en mode charge. Cette fonctionnalité permet une durée de vie maximale de la batterie.

Un bloc-batterie froid se recharge à une cadence plus lente qu'un bloc-batterie chaud. Le bloc batterie se charge à ce taux réduit pendant tout le cycle de charge et n'atteint pas le niveau de charge maximum même si la batterie se réchauffe.

Le chargeur DCB118 est équipé d'un ventilateur conçu pour refroidir le bloc-batterie. Le ventilateur se met automatiquement en marche si le bloc-batterie a besoin d'être refroidi. Ne faites jamais fonctionner le chargeur si le ventilateur ne fonctionne pas correctement ou si les fentes d'aération sont bouchées. Ne laissez pénétrer aucun corps étranger à l'intérieur du chargeur.

Système de protection électronique

Les outils XR Li-Ion sont conçus avec un système de protection électronique qui protège la batterie des surcharges, surchauffes ou d'être complètement déchargée.

L'outil s'éteint automatiquement si le système de protection électronique se déclenche. Si cela se produit, placez la batterie ion lithium sur le chargeur jusqu'à ce qu'elle soit complètement rechargée.

Fixation murale

Ces chargeurs sont conçus pour être fixés au mur ou pour être posés à la verticale sur une table ou un établi. En cas de fixation au mur, placez le chargeur près d'une prise électrique et loin d'un coin ou de toute autre obstacle qui pourrait gêner le flux d'air. Utilisez l'arrière du chargeur comme gabarit pour l'emplacement des vis au mur. Fixez le chargeur à l'aide de vis pour cloisons sèches (achetées séparément) d'au moins 25,4 mm de long avec un diamètre de tête de 7 et 9 mm, vissées dans du bois à une profondeur optimale laissant ressortir environ 5,5 mm de la vis. Alignez les fentes à l'arrière du

chargeur avec les vis qui dépassent et insérez-les complètement ces dernières dans les fentes.

Consignes de nettoyage du chargeur



AVERTISSEMENT : risque de choc. Débranchez le chargeur de la prise de courant avant le nettoyage.

La saleté et la graisse peuvent être éliminées de l'extérieur du chargeur avec un chiffon ou une brosse souple non métallique. N'utilisez ni eau, ni autre solution de nettoyage. Ne laissez jamais aucun liquide pénétrer à l'intérieur de l'appareil et n'immergez jamais aucune pièce de l'appareil dans aucun liquide.

Batteries

Consignes de sécurité importantes propres à toutes les batteries

Pour commander une batterie de rechange, s'assurer d'inclure son numéro de catalogue et sa tension.

La batterie n'est pas totalement chargée en usine. Avant d'utiliser la batterie et le chargeur, lire les consignes de sécurité ci-dessous. Puis suivre la procédure de charge ci-après.

LIRE TOUTES CES CONSIGNES

- **Ne pas charger ou utiliser une batterie dans un milieu déflagrant, comme en présence de liquides, gaz ou poussières inflammables.** Insérer ou retirer le bloc-pile du chargeur peut enflammer la poussière ou des émanations.
- **Ne jamais forcer le bloc batterie dans le chargeur. Ne modifier le bloc batterie d'aucune manière que ce soit pour le faire entrer sur un chargeur incompatible, car le bloc batterie peut se casser et causer de graves blessures.**
- **Charger le bloc batterie uniquement dans les chargeurs DEWALT.**
- **NE PAS l'éclabousser ou l'immerger dans l'eau ou d'autres liquides.**
- **Ne rangez et n'utilisez pas l'outil dans des endroits où la température peut chuter sous 4 °C (39,2 °F) (comme dans des remises extérieures ou des bâtiments métalliques en hiver), ou atteindre et dépasser 40 °C (104 °F) (comme dans des remises extérieures ou des bâtiments métalliques en été).**
- **Ne pas incinérer la batterie même si elle est sévèrement endommagée ou complètement usagée.** Car elle pourrait exploser au contact des flammes. Au cours de l'incinération des batteries au lithium-ion, des vapeurs et matières toxiques sont dégagées.
- **En cas de contact du liquide de la batterie avec la peau, la rincer immédiatement au savon doux et à l'eau claire.** En cas de contact oculaire, rincer l'œil ouvert à l'eau claire une quinzaine de minutes, ou jusqu'à ce que l'irritation cesse. Si des soins médicaux sont nécessaires, noter que l'électrolyte de la batterie est composé d'un mélange de carbonates organiques liquides et de sels de lithium.
- **Le contenu des cellules d'une batterie ouverte pourrait causer une irritation des voies respiratoires.** Dans cette

éventualité, exposer l'individu à l'air libre. Si les symptômes persistent, consulter un médecin.



AVERTISSEMENT : risques de brûlures. Le liquide de la batterie pourrait s'enflammer s'il est exposé à des étincelles ou à une flamme.



AVERTISSEMENT : ne jamais tenter d'ouvrir le bloc batterie pour quelque raison que ce soit. Si le boîtier du bloc batterie est fissuré ou endommagé, ne pas l'insérer dans un chargeur. Ne pas écraser, laisser tomber, ou endommager le bloc batterie. Ne pas utiliser un bloc batterie ou un chargeur ayant reçu un choc violent, étant tombé, ayant été écrasé ou endommagé de quelque façon que ce soit (par ex. percé par un clou, frappé d'un coup de marteau, piétiné). Risque de choc électrique ou d'électrocution. Les blocs batterie endommagés doivent être renvoyés à un centre de réparation pour y être recyclés.



AVERTISSEMENT : risque d'incendie. Ne rangez et ne transportez pas le bloc-batterie s'il est possible que des objets métalliques entrent en contact avec les bornes de la batterie. Ne placez par exemple pas le bloc-batterie dans des tabliers, poches, boîtes à outils, boîtes de kits d'accessoires, tiroirs, etc. en présence de clous, vis, clés, etc.



ATTENTION : après utilisation, ranger l'outil, à plat, sur une surface stable là où il ne pourra ni faire tomber ni faire trébucher personne. Certains outils équipés d'un gros bloc batterie peuvent tenir à la verticale sur celui-ci, mais manquent alors de stabilité.

Transport



AVERTISSEMENT : risque d'incendie. Le transport des batteries peut causer un incendie si les bornes de la batterie entrent accidentellement en contact avec des matériaux conducteurs. Lors du transport des batteries, assurez-vous que les bornes de la batterie sont protégées et bien isolées des matériaux avec lesquels elles pourraient entrer en contact et qui pourraient provoquer un court-circuit.

REMARQUE : les batteries Lithium-ion ne doivent pas être transportées dans des bagages enregistrés.

Les batteries DEWALT sont conformes à toutes les réglementations d'expédition applicables comme prescrit par les normes industrielles et juridiques qui incluent les recommandations de l'ONU pour le transport des marchandises dangereuses, les réglementations relatives aux marchandises dangereuses de l'International Air Transport Association (IATA), les réglementations de l'International Maritime Dangerous Goods (IMDG) et l'accord européen concernant le transport international de marchandises dangereuses sur route (ADR). Les cellules et les batteries ion lithium ont été testées conformément à la section 38,3 des recommandations de l'ONU pour les tests et critères relatifs au transport des marchandises dangereuses.

Dans la plupart des cas, l'envoi d'un bloc-batterie DEWALT ne sera pas soumis à la classification réglementée de classe 9 pour les matières dangereuses. En règle générale, seuls les envois

contenant une batterie Lithium-Ion d'une énergie nominale supérieure à 100 Watts/heure (Wh) nécessitent une expédition réglementée de classe 9. L'énergie nominale en Watts/heure de toutes les batteries Lithium-Ion est indiquée sur l'emballage. De plus, en raison de la complexité de la réglementation, DEWALT ne recommande pas l'expédition aérienne de blocs-batteries seuls, peu importe le wattage/heure nominal. Les envois d'outil avec batterie (kit combiné) peuvent être faits par avion si le wattage/heure nominal du bloc-batterie n'excède pas 100 Wh.

Que l'expédition soit exemptée ou réglementée, l'expéditeur a la responsabilité intégrale de consulter les dernières réglementations relatives à l'emballage, à l'étiquetage/au marquage et aux exigences de documentation.

Les informations fournies dans cette section du manuel sont fournies en bonne foi et sont considérées précises au moment de la rédaction de ce document. Toutefois, aucune garantie explicite ou implicite ne peut être fournie. L'acheteur a la responsabilité de s'assurer que ses activités sont conformes aux réglementations applicables.

Recommandations de stockage

1. Le lieu idéal de rangement est un lieu frais et sec, à l'abri de toute lumière solaire directe et de tout excès de température. Pour des performances et une durée de vie optimales, entreposer les batteries à température ambiante après utilisation.
2. Pour un stockage prolongé, il est recommandé de conserver la batterie complètement chargée dans un lieu frais et sec, hors du chargeur pour de meilleurs résultats.

REMARQUE : les blocs batterie ne doivent pas être stockés complètement déchargés. Le bloc batterie devra être rechargé avant l'utilisation.

Étiquettes sur le chargeur et la batterie

En plus des pictogrammes utilisés dans ce manuel, les étiquettes sur le chargeur et le bloc batterie peuvent montrer les pictogrammes suivants :



Lire la notice d'instructions avant toute utilisation.



Consulter la **Fiche technique** pour les temps de charge.



Ne pas mettre en contact avec des objets conducteurs.



Ne pas recharger une batterie endommagée.



Ne pas exposer à l'eau.



Remplacer systématiquement tout cordon endommagé.



Recharger seulement entre 4 °C et 40 °C.



Utiliser uniquement à l'intérieur.



Mettre la batterie au rebut conformément à la réglementation en matière d'environnement.



Recharger les blocs batterie DEWALT uniquement avec les chargeurs DEWALT appropriés. La recharge des blocs batterie différents des batteries DEWALT appropriées avec un chargeur DEWALT peut entraîner leur explosion ou d'autres situations dangereuses.



Ne jetez pas le bloc batterie au feu.

Type de batterie

Les outils suivants fonctionnent avec un bloc-batterie de 54 volts : DCG460.

Ces blocs-batteries peuvent être utilisés : DCB546, DCB547, DCB547G, DCB548, DCB549. Consultez les **Caractéristiques techniques** pour obtenir plus d'informations.

Contenu de l'emballage

L'emballage contient :

- 1 Meuleuse d'angle
- 1 Carter Type 41/Type A
- 1 Carter Type 27/Type B
- 1 Poignée latérale
- 1 Clé pour le disque
- 1 Bloc-batterie Li-Ion (modèles C1, D1, E1, G1, H1, L1, M1, P1, Q1, S1, T1, U1, X1, Y1, Z1)
- 2 Blocs-batteries Li-Ion (modèles C2, D2, E2, G2, H2, L2, M2, P2, Q2, S2, T2, U2, X2, Y2, Z2)
- 3 Blocs-batteries Li-Ion (modèles C3, D3, E3, G3, H3, L3, M3, P3, Q3, S3, T3, U3, X3, Y3, Z3)
- 1 Notice d'utilisation

REMARQUE : les blocs-batteries, chargeurs et mallettes ne sont pas fournis avec les modèles N. Les blocs-batteries et les chargeurs ne sont pas fournis avec les modèles NT. Les modèles B sont livrés avec des blocs-batteries Bluetooth®.

REMARQUE : la marque et les logos Bluetooth® sont des marques commerciales déposées appartenant à Bluetooth®, SIG, Inc. qui sont utilisées par DEWALT sous licence. Les autres marques et noms commerciaux appartiennent à leurs propriétaires respectifs.

- Vérifiez que l'outil et ses pièces ou accessoires n'ont pas été endommagés pendant le transport.
- Prenez le temps de lire intégralement cette notice et de parfaitement la comprendre avant l'utilisation.

Marquages apposés sur l'outil

Les pictogrammes suivants sont présents sur l'outil :



Veillez à lire la notice d'utilisation avant d'utiliser l'outil.



Portez des protections auditives.



Portez une protection oculaire.



Utilisez toujours l'outil à deux mains.



N'utilisez pas le carter de protection pour les opérations de tronçonnage.



Frein électronique.

Emplacement du code date (Fig. E)

Le code date **14** qui inclut également l'année de fabrication est imprimé sur le carter d'engrenages.

Exemple :

2022 XX XX

Année et semaine de fabrication

Descriptif (Fig. A)



AVERTISSEMENT : ne modifiez jamais l'appareil électrique ni aucune de ses pièces. Il existe sinon un risque de blessures ou de dommages.

- 1 Interrupteur à gâchette
- 2 Levier de verrouillage
- 3 Bouton de verrouillage de l'arbre
- 4 Arbre
- 5 Poignée auxiliaire
- 6 Bride-support non fileté (fixée sur l'arbre)
- 7 Bride de verrouillage
- 8 Carter Type 27/Type B 230 mm
- 9 Levier de libération du carter de protection
- 10 Bloc-batterie
- 11 Bouton de libération de la batterie
- 12 Poignée principale
- 13 Témoin à DEL de charge importante

Utilisation prévue

La DCG460 meuleuse d'angle sans fil a été conçue pour les opérations de découpe, de meulage, de ponçage et brossage métallique professionnelles.

N'UTILISEZ PAS l'équipement dans un environnement humide ou en présence de liquides ou de gaz inflammables.

Cette meuleuse d'angle sans fil est un outil électrique professionnel.

NE LAISSEZ PAS les enfants entrer en contact avec cet outil. Les utilisateurs inexpérimentés doivent être surveillés quand ils utilisent cet outil.

- **Jeunes enfants et personnes infirmes.** Cet appareil n'est pas prévu pour être utilisé par de jeunes enfants ou des personnes infirmes sans surveillance.
- Ce produit n'est pas destiné à être utilisé par des personnes (y compris les enfants) aux capacités physiques, sensorielles ou intellectuelles réduites ou qui manquent d'expérience, de connaissances ou d'aptitudes, à moins qu'elles ne soient

surveillées par une personne responsable de leur sécurité.
Ne laissez jamais les enfants seuls avec ce produit.

MONTAGE ET RÉGLAGES



AVERTISSEMENT : afin de réduire tout risque de graves blessure, éteignez et débranchez du bloc-batterie avant d'effectuer toute opération de réglage ou de retirer/installer toute équipement ou accessoire. Un démarrage accidentel peut occasionner des blessures.



AVERTISSEMENT : utiliser exclusivement des batteries et chargeurs DEWALT.

Caractéristiques

E-Clutch^{MC}

Cet outil est équipé d'un embrayage électronique E-Clutch^{MC} qui éteint l'outil, en cas de surcharge, afin de réduire le couple de réaction pour l'utilisateur. L'interrupteur doit être "cyclé" (enfoncé puis relâché) pour redémarrer l'outil.

Kickback Brake^{MC}

En cas de pincement, de calage ou de coincement, le système de freinage électronique s'enclenche au maximum pour rapidement arrêter le disque, réduire le mouvement de la meuleuse et l'éteindre. L'interrupteur doit être "cyclé" (enfoncé puis relâché) pour redémarrer l'outil.

Protection contre les surcharges Power-Off^{MC}

L'alimentation électrique est réduite en cas de sur-sollicitation du moteur. En cas de sur-sollicitation prolongée du moteur, l'outil s'arrête. L'interrupteur doit être enfoncé, relâché, puis enfoncé à nouveau pour redémarrer l'outil. L'outil s'éteint à chaque fois que la charge atteint la valeur de surcharge définie (point de coupure du moteur). Si les arrêts liés à la surcharge persistent, exercez moins de force/poids sur l'outil jusqu'à ce qu'il fonctionne sans atteindre le niveau de surcharge.

Démarrage progressif électronique

Cette fonction limite la vitesse initiale au démarrage, ce qui permet à l'outil de monter progressivement à son plein régime sur 1 seconde.

Insérer et retirer le bloc-batterie de l'outil (Fig. B)

REMARQUE : veillez à ce que le bloc-batterie **10** soit complètement rechargé.

Pour installer le bloc-batterie dans la poignée de l'outil

1. Alignez le bloc-batterie avec les rails à l'intérieur de la poignée de l'outil (Fig. B).
2. Glissez le bloc-batterie dans la poignée jusqu'à ce qu'il repose fermement dans l'outil et veillez à bien entendre le clic de verrouillage.

Pour retirer le bloc-batterie de l'outil

1. Enfoncez le bouton de libération de la batterie **11** et tirez fermement le bloc-batterie hors de la poignée de l'outil.

2. Insérez le bloc-batterie dans le chargeur comme décrit dans la section chargeur de ce manuel.

Blocs-batteries avec jauge de puissance (Fig. B)

Certains blocs-batteries DEWALT sont équipés d'une jauge de puissance composée de trois voyants verts qui indiquent le niveau de charge restant dans le bloc-batterie.

Pour activer la jauge de puissance, maintenez enfoncé le bouton de la jauge de puissance **15**. Une combinaison de trois LED vertes s'allument de façon à indiquer le niveau de charge restant. Lorsque le niveau de charge de la batterie est inférieur à la limite permettant l'utilisation, la jauge de puissance ne s'allume plus et la batterie doit être rechargée.

REMARQUE : la jauge de puissance ne donne qu'une indication de la charge restant dans le bloc-batterie. Elle n'indique pas la fonctionnalité de l'outil et elle peut être sujette à des variations en fonction des composants du produit, de la température et de l'intervention réalisée par l'utilisateur final.

Installer la poignée auxiliaire (Fig. C)



AVERTISSEMENT : cette poignée DOIT TOUT LE TEMPS ÊTRE UTILISÉE pour conserver la totale maîtrise de l'outil. Veillez à ce que la poignée soit toujours parfaitement serrée.

Vissez fermement la poignée auxiliaire **5** dans l'un des trous d'installation filetés **23** sur le carter d'engrenage.

Pivoter le carter d'engrenage (Fig. D)

Afin d'améliorer le confort de l'utilisateur, le carter d'engrenage peut pivoter à 90 ° pour les opérations de coupe.

1. Retirez les quatre vis qui fixent (T25) les coins du carter d'engrenage sur le bloc-moteur.
2. Sans séparer le carter d'engrenage du bloc-moteur, faites pivoter la tête du carter d'engrenage jusqu'à la position voulue.

REMARQUE : si le carter d'engrenage et le bloc-moteur sont séparés de plus de 3 mm l'outil doit être réparé et réassemblé dans un centre d'assistance DEWALT.

Ne pas faire effectuer cette révision peut entraîner l'endommagement du moteur et du palier.

3. Réinstallez les vis pour fixer le carter d'engrenage sur le bloc-moteur. Serrez les vis à un couple de 3.1 Nm Un serrage excessif pourrait abîmer le filetage des vis.

Carters de protection



ATTENTION : les carters de protection doivent être utilisés avec tous les disques de meulage, disques de tronçonnage, disques de ponçage à lamelles, brosses métalliques et disques-brosses. Cet outil ne peut être utilisé sans protection qu'en cas de ponçage avec des disques de ponçage classiques. Consultez la Figure A pour savoir quels carters de protection sont fournis avec l'appareil. Certaines opérations peuvent nécessiter l'achat du bon carter de protection auprès de votre revendeur local ou de votre centre d'assistance agréés.



ATTENTION : si vous utilisez un carter de protection pour disque de tronçonnage de Type 1/41/Type A pour

meuler de face, il se peut que le **carter de protection du disque** soit gêné par l'ouvrage et que la maîtrise de l'outil en soit diminuée.



ATTENTION : si vous utilisez un **carter de protection pour disque de meulage** de Type 27/Type B pour les opérations de tronçonnage avec disques abrasifs liés, il existe un risque important d'exposition à des étincelles et à des particules ou à des fragments du disque si ce dernier éclate.



ATTENTION : si vous utilisez un carter de protection pour disque de tronçonnage Type 1/41/Type A ou disque de meulage Type 27/Type B pour des opérations de tronçonnage ou de meulage de face de béton ou de matériaux de maçonnerie, il existe un risque important d'exposition à la poussière ou de perte de contrôle qui peuvent occasionner un rebond.

REMARQUE : le meulage et la découpe de chants peuvent être réalisés avec des disques de type 27, conçus spécifiquement pour ces types d'opérations. Les disques de 6 mm d'épaisseur sont conçus pour meuler les surfaces alors que l'étiquette du fabricant des disques de type 27 plus fins doit être contrôlée pour savoir s'ils peuvent être utilisés pour meuler les surfaces ou uniquement pour le meulage/la découpe de chants. Un carter de protection de disque de tronçonnage de Type 1/41/Type A doit être utilisé avec tous les disques avec lesquels le meulage de surfaces est interdit. Un carter de protection de disque tronçonnage Type 1/41/Type A (précédemment appelé type 1/41) doit être utilisé avec tous les disques double usage (meulage et tronçonnage abrasif). La découpe peut également être effectuée avec un disque Type 1/41 et un carter de protection de disque de tronçonnage Type 1/41/Type A, précédemment appelé carter de type 1/41.

REMARQUE : consultez le **Tableau Accessoires et carters de protection** pour pouvoir choisir la bonne combinaison carter de protection/accessoire.

Installer et retirer le carter de protection (Fig. E)



ATTENTION : des carters de protection doivent être utilisés avec tous les disques de meulage, disque de tronçonnage, disques recouverts de diamants, disques de ponçage à lamelles, brosses métalliques et disques-brosses. Cet outil ne peut être utilisé sans protection qu'en cas de ponçage avec des disques de ponçage classiques. Certains modèles DEWALT sont livrés avec un carter de protection à utiliser avec les disques dont le centre est renforcé (Type 27) et avec les disques de meulage avec moyeu (Type 27). Le même carter de protection a été conçu pour servir avec les disques de ponçage à lamelles (Type 27 et 29) et les brosses métalliques. Toutes les opérations de découpe doivent être réalisées avec un carter de protection Type 1/41/Type A. Meuler avec des disques autres que les disques de type 27 et 29 nécessite la mise en place de carters de protection pour accessoires différentes. Les consignes pour l'installation des carters de protection pour ces accessoires sont fournies dans l'emballage de l'accessoire concerné.

- Ouvrez le levier de libération du carter de protection **9**. Alignez les pattes **17** sur le carter de protection avec les fentes **18** sur le carter d'engrenage.
- Poussez le carter de protection vers le bas, jusqu'à ce que les pattes s'engagent et tournent librement dans la rainure du moyeu du carter d'engrenage.
- Alors que l'attache du carter de protection est ouverte, tournez le carter de protection **8** dans la position de travail voulue. Le corps du carter de protection doit être positionné entre l'arbre et l'utilisateur afin d'offrir une protection maximale.
- Refermez l'attache du carter de protection pour le fixer sur le boîtier d'engrenage. Vous ne devez plus pouvoir tourner le carter de protection à la main une fois l'attache refermée. Ne faites pas fonctionner la meuleuse si le carter de protection n'est pas bien fixé ou si le levier de fixation est ouvert.
- Pour retirer le carter de protection, ouvrez l'attache du carter de protection, tournez le carter jusqu'à ce que les flèches soient alignées et soulevez le carter.

REMARQUE : le carter de protection est préréglé en usine en fonction du diamètre du moyeu du carter d'engrenage. Si, après un certain laps de temps, le carter de protection se desserre, resserrez la vis de réglage **19** alors que le levier de fixation est en position fermée.



ATTENTION : ne serrez pas la vis de réglage si le levier de fixation est ouvert. Vous pourriez sinon endommager le carter de protection ou le moyeu de montage sans le voir.



ATTENTION : s'il est impossible de resserrer le carter de protection à l'aide de la vis de réglage, n'utilisez plus l'outil et apportez-le, avec le carter de protection, dans un centre d'assistance pour faire réparer ou remplacer le carter de protection.

Brides et Disques



AVERTISSEMENT : **ain de réduire le risque de graves blessures, éteignez l'outil et retirez le bloc-batterie, avant d'effectuer toute opération de réglage ou de retirer/installer tout équipement ou accessoire.** Tout démarrage accidentel peut provoquer des blessures.

Installer des disques sans moyeu (Fig. F, G)



AVERTISSEMENT : la mauvaise installation des brides et/ou du disque peut occasionner de graves blessures (ou l'endommagement de l'outil ou du disque).



ATTENTION : les brides fournies doivent être utilisées avec des disques de meulage de type 27/42 et des disques de tronçonnage de type 1/41 dont le centre est renforcé. Consultez le **Tableau Accessoires et carters de protection** pour obtenir plus d'informations.



AVERTISSEMENT : un carter de protection pour disque fermé sur deux côtés est nécessaire si vous utilisez des disques de tronçonnage abrasifs ou des disques de tronçonnage recouverts de diamant, référencés en tant que carter de protection pour disque de tronçonnage de Type 1/41/Type A.

AVERTISSEMENT : l'utilisation de brides ou de carters de protection endommagés ou le fait de ne pas utiliser les bonnes brides et les bons carters de protection peuvent entraîner des blessures si le disque casse ou en cas de contact avec le disque. Consultez le **Tableau Accessoires et carters de protection** pour obtenir plus d'informations.

1. Placez l'outil sur un établi, carter de protection vers le haut.
2. Placez le disque **16** contre la bride-support **6**, en centrant bien le disque sur le centre bombé (pilote) de la bride-support.
3. Tout en enfonçant le bouton de verrouillage de l'arbre alors que les renforcements ronds pointent à l'opposé du disque, vissez la bride de verrouillage fileté **7** sur l'arbre de sorte que les pattes s'engagent dans les deux fentes sur l'arbre.
4. Tout en enfonçant le bouton de verrouillage de l'arbre, vissez la bride de verrouillage fileté **7** à l'aide d'une clé.
5. Pour retirer le disque, appuyez sur le bouton de verrouillage de l'arbre et desserrez la bride de verrouillage fileté.

Installer les patins de ponçage (Fig. A, H)

REMARQUE : l'utilisation d'un carter de protection avec des disques de ponçage nécessitant des patins-supports, souvent appelés disques en résine de fibre, n'est pas nécessaire. Puisqu'aucun carter de protection n'est nécessaire avec ces accessoires, le carter peut s'adapter correctement ou non s'il est utilisé.

AVERTISSEMENT : la mauvaise installation de l'écrou de fixation et/ou du patin peut occasionner de graves blessures (ou l'endommagement de l'outil ou du disque).

AVERTISSEMENT : le bon carter de protection doit être réinstallé pour le disque de meulage, le disque de tronçonnage, le disque de ponçage à lamelles, la brosse métallique ou le disque-brosse, une fois le ponçage terminé.

1. Placez ou vissez le bon patin **21** sur l'arbre.
2. Placez le disque de ponçage **20** sur le patin **21**.
3. Tout en enfonçant le bouton de verrouillage de l'arbre **3**, vissez l'écrou de fixation **22** sur l'arbre, en dirigeant le moyeu bombé de l'écrou de fixation dans le centre du disque de ponçage et du patin.
4. Serrez l'écrou de fixation à la main. Enfoncez ensuite le bouton de verrouillage de l'arbre tout en tournant le disque de ponçage jusqu'à ce que le disque de ponçage et l'écrou de fixation soient serrés.
5. Pour retirer le disque, prenez et tournez le patin-support et le patin de ponçage tout en enfonçant le bouton de verrouillage de l'arbre.

Installer des disques avec moyeu (Fig. I)

Les disques avec moyeu s'installent directement sur l'arbre. Le filetage de l'accessoire doit correspondre au filetage de l'arbre.

1. Vissez le disque sur l'arbre **4** à la main.
2. Enfoncez le bouton de verrouillage de l'arbre **3** et utilisez une clé pour serrer le moyeu du disque.
3. Inversez la procédure ci-dessus pour retirer le disque.

REMARQUE : si le disque n'est pas correctement positionné avant de mettre l'outil en marche, l'outil ou le disque peuvent être endommagés.

Installer une brosse à boisseau métallique et des disques brosses (Fig. I)

AVERTISSEMENT : la mauvaise installation des brosses/disques peut occasionner de graves blessures (ou l'endommagement de l'outil ou du disque).

ATTENTION : afin de réduire le risque de blessures, veillez à porter des gants de travail pour manipuler les brosses métalliques et les disques brosses. Ils peuvent être tranchants.

ATTENTION : afin de réduire le risque d'endommager l'outil, le disque ou la brosse ne doit pas toucher le carter de protection au moment de leur installation ou pendant l'utilisation. Si vous utilisez un carter de protection pour disque de tronçonnage Type 1/41/Type A ou pour disque de meulage Type 27/Type B avec une brosse métallique d'une épaisseur supérieure à ce qui est spécifié dans le tableau **Accessoires et carters de protection**, il se peut que les fils métalliques soient pris dans le carter de protection et qu'ils cassent.

Brosses boisseau métalliques ou disques brosses installés directement sur l'arbre fileté sans bride de verrouillage. N'utilisez que des brosses métalliques ou des disques avec M14 moyeu fileté. Ces accessoires sont disponibles en supplément auprès de votre revendeur ou de votre centre d'assistance DEWALT agréé. dealer or authorised DEWALT service centre.

1. Placez l'outil sur un établi, carter de protection vers le haut.
2. Vissez le disque sur l'arbre **4** à la main.
3. Enfoncez le bouton de verrouillage de l'arbre **3** et utilisez une clé sur le moyeu de la brosse métallique ou du disque brosse pour les fixer.
4. Pour retirer le disque, suivez la procédure ci-dessus dans l'ordre inverse.

REMARQUE : afin de réduire le risque d'endommager l'outil, installez correctement le moyeu du disque avant de mettre l'outil en marche.

Avant l'utilisation

- Installez le carter de protection et le bon disque. N'utilisez jamais des disques trop usés.
- Veillez à ce que les brides de verrouillage filetées soient correctement installées. Respectez les instructions données dans le **Tableau Accessoires et carters de protection**.
- Assurez-vous que le disque tourne dans le sens des flèches marquées sur l'accessoire et l'outil.
- N'utilisez aucun accessoire endommagé. Avant toute utilisation, contrôlez sur tous les accessoires comme les disques abrasifs par exemple, l'absence d'ébréchures ou de fissures, l'absence de fissures ou d'usure excessive sur les patins-supports et l'absence de brins mal tenus ou cassés sur les brosses métalliques. Si l'outil électrique ou l'accessoire chutent, vérifiez l'absence de dommages ou installez un accessoire en bon état. Après avoir inspecté et installé un accessoire, éloignez-vous et toutes les

personnes présentes du plan de rotation de l'accessoire et laissez tourner l'outil électrique une minute à sa vitesse à vide maximale. Les accessoires endommagés se brisent généralement au cours de cette durée de test.

FONCTIONNEMENT

Instructions pour l'utilisation

 **AVERTISSEMENT** : respectez toujours les consignes de sécurité et la réglementation applicable.

 **AVERTISSEMENT** : afin de réduire tout risque de blessure grave, éteignez l'outil et retirez le bloc-batterie avant d'effectuer toute opération de réglage ou de retirer/installer un équipement ou un accessoire. Un démarrage accidentel peut occasionner des blessures.

Position correcte des mains (Fig. J)

 **AVERTISSEMENT** : afin de réduire tout risque de graves blessures, respectez **TOUJOURS** la position des mains recommandée et illustrée.

 **AVERTISSEMENT** : afin de réduire tout risque de graves blessures, veillez à **TOUJOURS** tenir l'outil fermement pour pouvoir anticiper toute éventuelle réaction soudaine.

La position correcte des mains nécessite d'avoir une main sur la poignée principale **12** et l'autre main sur la poignée auxiliaire **5**, comme illustré par la Fig. J.

Témoin à DEL de charge importante (Fig. A)

Le témoin à DEL de charge importante **13** s'allumera pour vous avertir que l'outil est surutilisé. Utiliser l'outil après l'activation de la DEL peut mener à un arrêt de l'outil ou d'une réduction de la durée de son fonctionnement.

Interrupteur à gâchette et levier de verrouillage (Fig. A)

 **AVERTISSEMENT** : avant d'utiliser l'outil, contrôlez que la poignée auxiliaire est correctement serrée.

 **AVERTISSEMENT** : tenez fermement la poignée auxiliaire et la poignée principale de l'outil pour en garder le contrôle, au démarrage, pendant l'utilisation et jusqu'à l'arrêt complet du disque ou de l'accessoire. Avant de poser l'outil, veillez à ce que le disque soit parfaitement immobile.

1. Pour mettre l'outil en marche, poussez le levier de verrouillage **2** vers l'arrière de l'outil puis enfoncez l'interrupteur à gâchette **1**. L'outil tourne tant que l'interrupteur est enfoncé.
2. Pour éteindre l'outil, relâchez l'interrupteur.

 **AVERTISSEMENT** : laissez l'outil tourner à plein régime avant de le mettre en contact avec la surface à travailler. Retirez l'outil de la surface de l'ouvrage avant de l'éteindre.

REMARQUE : sur cet outil, il n'existe aucun moyen de verrouiller l'interrupteur en position Marche et vous ne devez jamais tenter de le verrouiller en position Marche de quelque façon que ce soit.

Verrouillage de la tige (Fig. I)

Le bouton de verrouillage de la tige **3** est fourni afin de prévenir la rotation de la tige pendant l'installation ou le retrait des disques. N'actionnez le blocage de la tige que lorsque l'outil est éteint, la batterie est déposée et la tige est à l'arrêt complet.

AVIS : afin de réduire le risque d'endommager l'outil, ne pas enclencher le verrouillage de la tige pendant que l'outil fonctionne. Des dommages à l'outil se produiront et l'accessoire fixé peut se détacher entraînant possiblement une blessure.

Pour enclencher le verrouillage, appuyez sur le bouton de verrouillage de la tige et tournez la tige jusqu'à ce que vous soyez incapable de la tourner davantage.

Meulage ponçage, et brossage métallique des surfaces (Fig. K)

 **ATTENTION** : veillez à toujours utiliser le bon carter de protection en fonction des instructions de la présente notice.

Pour travailler sur la surface d'un ouvrage :

1. Laissez l'outil atteindre son plein régime avant de le mettre en contact avec l'ouvrage.
2. N'appliquez qu'une légère pression sur la surface de l'ouvrage et laissez l'outil fonctionner à plein régime. La cadence de retrait de matière est meilleure lorsque l'outil fonctionne à plein régime.
3. Conservez un angle adapté entre l'outil et la surface à travailler. Consultez le diagramme relatif à la fonction spécifique.

Fonction	Angle \angle
Meulage	20° à 30°
Ponçage avec disque à lamelles	5° à 10°
Ponçage avec patin-support	5° à 15°
Brossage métallique	5° à 10°

4. Maintenez le contact entre le bord du disque et la surface de l'ouvrage.
 - Pour meuler, poncer avec des disques à lamelles ou utiliser une brosse métallique déplacez continuellement l'outil d'avant en arrière afin de pas creuser la surface de l'ouvrage.
 - Pour le ponçage avec un patin-support, déplacez l'outil en permanence en lignes droites pour ne pas brûler ou rayer la surface de l'ouvrage.

REMARQUE : laisser l'outil reposer sur la surface de l'ouvrage sans le déplacer peut endommager l'ouvrage.

5. Retirez l'outil de la surface de l'ouvrage avant de l'éteindre. Laissez l'outil s'arrêter complètement avant de le poser.

 **ATTENTION** : faites particulièrement attention quand vous intervenez sur les bords, car la meuleuse peut se déplacer de façon soudaine.

Précautions à prendre pour travailler sur des ouvrages peints

1. Le ponçage ou le brossage métallique des peintures au plomb NE SONT PAS RECOMMANDÉS en raison de la difficulté à contrôler la poussière contaminée. Ce sont les enfants et les femmes enceintes qui courent le plus grand risque d'empoisonnement par le plomb.
2. La difficulté à déterminer la teneur en plomb d'une peinture sans analyse chimique, impose le respect des précautions suivantes pour poncer toutes les peintures :

Sécurité des personnes

1. Les enfants et les femmes enceintes ne doivent pas pénétrer dans la zone de travail si des opérations de ponçage ou de brossage métallique de peintures ont lieu et tant que le nettoyage n'est pas terminé.
2. Toutes les personnes qui pénètrent dans la zone de travail doivent porter un masque à poussière ou un appareil respiratoire. Le filtre doit être remplacé tous les jours ou dès que l'utilisateur rencontre des difficultés pour respirer.

REMARQUE : il est indispensable de n'utiliser que des masques homologués pour les poussières et les fumées de peinture au plomb. Les masques pour peinture ordinaires n'offrent pas une telle protection. Prenez conseil auprès de votre quincaillier pour savoir quels masques à poussière NIOSH sont homologués.

3. NE MANGEZ, NE BUVEZ et NE FUMEZ pas dans la zone de travail afin d'éviter d'ingérer des particules de peinture contaminées. Les utilisateurs doivent se laver et procéder au nettoyage AVANT de manger, de boire ou de fumer. Les aliments et les cigarettes ne doivent pas être laissés dans la zone de travail si la poussière peut s'y déposer.

Sécurité pour l'environnement

1. La peinture doit être retirée de manière à réduire au minimum la quantité de poussière générée.
2. Les zones où le retrait de peinture a lieu doivent être scellées avec des bâches en plastique d'une épaisseur de 4 millimètres.
3. Le ponçage doit être effectué de manière à réduire l'entraînement de poussière de peinture hors de la zone de travail.

Nettoyage et mise au rebut

1. Toutes les surfaces de la zone de travail doivent être aspirées et nettoyées à fond, chaque jour et pendant toute la durée du travail de ponçage. Les sacs filtrants des aspirateurs doivent être remplacés fréquemment.
2. Les bâches de protection en plastique doivent être rassemblées et jetées avec les poussières, copeaux et autres débris. Elles doivent être placées dans des contenants étanches et jetées en respectant les procédures habituelles de collecte des déchets.
Pendant le nettoyage, les enfants et les femmes enceintes doivent être tenus à l'écart de la zone de travail.
3. Tous les jouets, meubles lavables et ustensiles utilisés par les enfants doivent être lavés à fond avant de pouvoir être réutilisés.

Meulage et découpe de chants (Fig. L)



AVERTISSEMENT : n'utilisez pas de disques de meulage de chants/à tronçonner pour meuler les surfaces car ces disques ne sont pas conçus pour les pressions latérales subies lors du meulage de surfaces. Une rupture du disque et des blessures peuvent se produire.



ATTENTION : les disques utilisés pour le meulage et la découpe des bords peuvent rompre ou rebondir s'ils sont courbés ou tordus pendant l'utilisation de l'outil. Pendant toutes les opérations de meulage/découpe de bords, le côté ouvert du carter de protection doit toujours être positionné à l'opposé de l'utilisateur.

REMARQUE : le meulage de chant/le tronçonnage avec un disque de type 27 doit être limité aux découpes et au rainurage peu profonds, moins de 13 mm de profondeur, lorsque le disque est neuf. Réduisez la profondeur de la découpe/du rainurage proportionnellement à la réduction du rayon du disque, au fur et à mesure de son usure. Consultez le tableau **Accessoires et carters de protection** pour obtenir plus d'informations. Le meulage l'utilisation d'un carter de protection de Type 1/41/Type A.

1. Laissez l'outil atteindre son plein régime avant de le mettre en contact avec l'ouvrage.
2. N'appliquez qu'une légère pression sur la surface de l'ouvrage et laissez l'outil fonctionner à plein régime. La cadence du meulage/de la découpe est supérieure lorsque l'outil fonctionne à plein régime.
3. Placez-vous de sorte que la partie inférieure ouverte du disque pointe à votre opposé.
4. Une fois la découpe commencée avec une entaille dans l'ouvrage, ne modifiez pas l'angle de coupe. La modification de l'angle entraîne la courbure du disque qui peut alors se briser. Les disques prévus pour le meulage des bords ne sont pas conçus pour supporter les pressions latérales provoquées en cas de pliage.
5. Retirez l'outil de la surface de l'ouvrage avant de l'arrêter. Laissez l'outil s'arrêter complètement avant de le poser.

Commande d'outil sans fil (Fig. A)



ATTENTION : veillez à lire tous les avertissements de sécurité, toutes les instructions et toutes les spécifications de l'appareil appairé à l'outil.

Votre outil est équipé d'un transmetteur de commande d'outil sans fil qui vous permet d'appairer votre outil avec un autre appareil avec commande d'outil sans fil, comme un extracteur de poussière DEWALT par exemple.

Afin d'appairer votre outil avec la commande d'outil sans fil, enfoncez l'interrupteur à gâchette ① et le bouton d'appairage de la commande d'outil sans fil sur l'autre appareil. Une LED sur l'autre appareil vous indique que votre outil a été correctement appairé.

MAINTENANCE

Votre outil électrique a été conçu pour fonctionner longtemps avec un minimum de maintenance. Le fonctionnement continu

et satisfaisant de l'outil dépendra d'une maintenance adéquate et d'un nettoyage régulier.



AVERTISSEMENT : pour réduire tout risque de dommages corporels graves, arrêter et déconnecter la batterie avant tout réglage ou avant de retirer ou installer toute pièce ou tout accessoire.

Tout démarrage accidentel pourrait causer des dommages corporels.

Le chargeur et le bloc batterie ne peuvent pas être réparés.

Lubrification

Votre outil électrique ne requiert aucune lubrification additionnelle.

Nettoyage



AVERTISSEMENT : risque de décharges électriques et de chocs mécaniques. Débranchez l'appareil électrique de la source d'alimentation avant de le nettoyer.



AVERTISSEMENT : afin de garantir le fonctionnement sûr et efficace de l'appareil électrique, veillez à ce que l'appareil et les fentes d'aération restent propres.



AVERTISSEMENT : n'utilisez jamais de solvants ou d'autres produits chimiques décapants pour nettoyer les pièces non métalliques de l'outil. Ces produits chimiques peuvent fragiliser la matière de ces pièces. Utilisez un chiffon humidifié avec de l'eau et un savon doux uniquement. Ne laissez jamais aucun liquide pénétrer à l'intérieur de l'outil et n'immergez jamais aucune de ses pièces dans aucun liquide.

Vous pouvez nettoyer les fentes d'aération à l'aide d'une brosse souple non-métallique sèche et/ou un aspirateur adapté. N'utilisez pas d'eau, ni de solutions de nettoyage. Veillez à vous protéger les yeux et à porter un masque à poussière homologué.

Accessoires en option



AVERTISSEMENT : les accessoires, autres que ceux proposés par DeWALT n'ayant pas été testés avec ce produit, leur utilisation avec cet outil pourrait être dangereuse. Afin de réduire les risques de blessures, n'utilisez que les accessoires DeWALT recommandés avec ce produit.



AVERTISSEMENT : n'utilisez pas de disques abrasifs liés dont la date d'expiration (indiquée au centre du disque) est dépassée (EXP). Les disques dont la date a expiré sont plus susceptibles d'éclater et de provoquer de graves blessures. Stockez les disques abrasifs liés dans un endroit sec, sans température ou humidité excessives. Détruisez les disques endommagés ou dont la date a expiré pour être sûr de ne pas les utiliser.

Contactez votre revendeur pour obtenir plus de précisions sur les accessoires appropriés.

Cet outil peut être équipé de disques de meulage et de découpe de 230 mm de diamètre x 8 mm d'épaisseur. Il est important de choisir les bons carters de protection, les bons patins-supports et les bonnes brides pour utiliser les accessoires de meulage. Consultez le tableau **Accessoires et carters de**

protection pour obtenir plus de précisions sur le choix des bons accessoires.



AVERTISSEMENT : la vitesse des accessoires doit être au moins égale à celle recommandée sur l'étiquette d'avertissement de l'outil. Les disques et les autres accessoires qui tournent plus vite que leur vitesse nominale peuvent voler en éclat et occasionner des blessures. Les accessoires filetés doivent disposer d'un moyeu M14. Chaque accessoire non fileté doit avoir un alésage de 22 mm. Si ce n'est pas le cas, c'est que ces accessoires sont sans doute destinés à une scie circulaire. N'utilisez que les accessoires mentionnés dans le tableau **Accessoires et carters de protection** de la présente notice. Les valeurs nominales des accessoires doivent toujours être supérieures à la vitesse de l'outil telle qu'indiquée sur la plaque signalétique de l'outil.



AVERTISSEMENT : manipulez et stockez tous les disques abrasifs avec précaution afin d'empêcher tout dommage dû à un choc thermique, à la chaleur, à un dommage mécanique, etc. Rangez-les dans un endroit sec et protégé, exempt d'humidité excessive, protégé du gel et des changements de températures extrêmes.

Puce Tool Connect™ (Fig. M)



AVERTISSEMENT : afin de réduire tout risque de blessure grave, éteignez l'appareil et retirez le bloc-batterie avant d'effectuer toute opération de réglage ou de retirer/installer un équipement ou un accessoire. Un démarrage accidentel peut entraîner des blessures.

Votre outil est préparé pour recevoir une puce Tool Connect™ et il dispose d'un emplacement prévu pour installer une puce Tool Connect™.

La puce Tool Connect™ est un équipement en option à utiliser avec un appareil connecté (smartphone ou tablette) qui permet de connecter l'appareil pour pouvoir utiliser l'application mobile qui sert à gérer les équipements.

Consultez la **fiche d'utilisation de la puce Tool Connect™** pour obtenir plus de précisions.

Installer la puce Tool Connect™

1. Retirez les vis de fixation **21** qui maintiennent le cache de protection de la puce Tool Connect™ **24** dans l'outil.
2. Retirez le cache de protection et insérez la puce Tool Connect™ Chip dans l'étui vide **25**.
3. Veillez à ce que la puce Tool Connect™ Chip soit à fleur du logement. Fixez-la à l'aide des vis de fixation et serrez les vis.
4. Consultez la **fiche d'utilisation de la puce Tool Connect™** pour obtenir plus d'instructions.

Protection de l'environnement



Tri sélectif. Les produits et piles/batteries marqués de ce symbole ne doivent pas être jetés avec les déchets ménagers.



Les produits et les piles/batteries contiennent des matières qui peuvent être récupérées et recyclées afin de réduire la demande en matières premières. Veillez à recycler les produits

électriques et les piles/batteries conformément aux prescriptions locales en vigueur. Pour obtenir plus de précisions, consultez le site www.2helpU.com.

Bloc-batterie rechargeable

Ce bloc-batterie longue durée doit être rechargé lorsqu'il ne parvient plus à fournir la puissance nécessaire aux opérations qui étaient facilement réalisées auparavant. À la fin de sa durée de vie, jetez-la en respectant l'environnement :

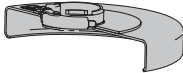
- Déchargez complètement le bloc-batterie puis retirez-le de l'outil.
- Les cellules Li-Ion sont recyclables. Rapportez-les à votre revendeur ou dans un centre de recyclage local. Les blocs-batteries collectés y sont recyclés ou mis au rebut correctement.

Types de carters de protection pour DCG460	
Type B (Meulage peu profond)	Type A (Découpe fermée)
	



Les carters de protection de Type A (Type 41) sont destinés à être utilisés avec des disques de coupe de Type 41 (1A) et des disques de Type 42 (27A) identifiés pour les découpes uniquement. Meuler avec des disques autres que les disques de Type 27 et 29 nécessite la mise en place de carters de protection pour accessoires différents. Utilisez toujours le plus petit des carters de protection possibles qui ne touchent pas l'accessoire.

REMARQUE : les carters de protection pour les disques de Type A (trouçonnage) et de Type B (meulage) étaient autrefois référencés en Type 1 et Type 27.

Informations supplémentaires propres aux carters de protection et aux accessoires pour DCG460

Si vous utilisez des disques diamant segmentés, n'utilisez que des disques dont l'espace périphérique ne dépasse pas 10 mm et avec un angle d'inclinaison négatif.

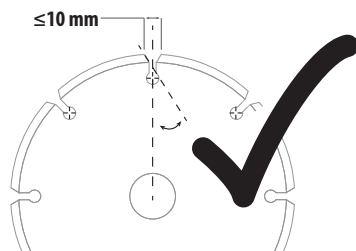
**N'UTILISEZ PAS**



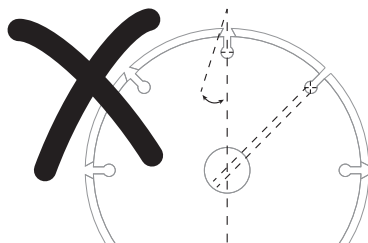



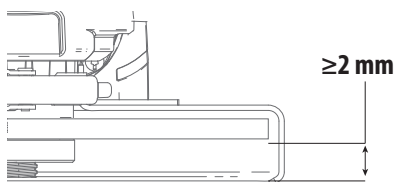





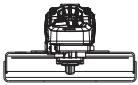
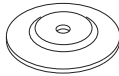

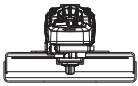

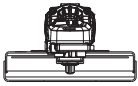
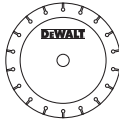
de disques diamant segmentés dont l'espace périphérique est supérieur à 10 mm et/ou avec un angle d'inclinaison positif.

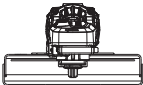
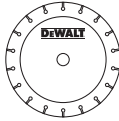

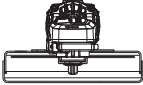
Concernant tous les accessoires de meulage, de ponçage ou les brosses métalliques, la portion la plus basse de l'accessoire doit être insérée dans l'enveloppe du carter de protection avec un dégagement de 2mm ou plus par rapport à la lèvre inférieure du carter de protection.

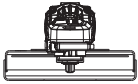



**DCG460 Accessoires et carters de protection**

	Type d'accessoire	Accessoire	Carter de protection	Assemblage correct
Meulage de face	Disque Type 27		 Type 27/Type B (Meulage peu profond)	1
	Disque Type 29		 Type 27/Type B (Meulage peu profond)	1
			¹ Épaisseur maximum du disque, 8 mm.	
			¹ Épaisseur maximum du disque, 8 mm.	

	Type d'accessoire	Accessoire	Carter de protection	Assemblage correct
Tronçonnage	Disque Type 41 (1A) (métal)		 Type 1/41 Type A (tronçonnage, fermé)	
	Disque Type 42 (27A) (métal)		 Type 1/41 Type A (Carter de protection fermé pour disque de tronçonnage ou disque à tronçonner les matériaux de maçonnerie/le béton)	
	Disque Type 41 (1A) (maçonnerie/béton)		 Type 1/41 Type A (Carter de protection fermé pour disque de tronçonnage ou disque à tronçonner les matériaux de maçonnerie/le béton)	
	Disque à tronçonner diamant (métal)		 Type 1/41 Type A (tronçonnage, fermé)	 4
	Disque à tronçonner diamant (maçonnerie/béton)		 Type 1/41 Type A (fermé, tronçonnage)	 4
	Disques abrasifs pour les matériaux autres que le métal ou les matériaux de maçonnerie/béton		 Type 1/41 Type A (tronçonnage, fermé)	
Double usage (tronçonnage et meulage)	Disque abrasif double usage		 Type 1/41 Type A (tronçonnage, fermé)	 1
				¹ Épaisseur maximum du disque, 8 mm.

⁴ Référence pour la bonne géométrie du disque diamant **Tableau Informations supplémentaires propres aux carter de protection et aux accessoires.**

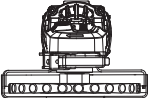
⁴ Référence pour la bonne géométrie du disque diamant **Tableau Informations supplémentaires propres aux carter de protection et aux accessoires.**

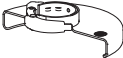
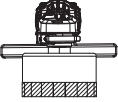
	Type d'accessoire	Accessoire	Carter de protection	Assemblage correct
Brossage métallique	Disque type brosse métallique		 <p>Type 1/41/Type A or Type 27 / Type B (fermé, tronçonnage ou meulage)</p> <p>² Carter de protection Type B (profond) disponible en supplément auprès de votre revendeur DeWALT local ou auprès d'un centre d'assistance DeWALT agréé. ³ Épaisseur maximum du disque-brosse, 20 mm.</p>	 <p>2, 5</p>
	Boisseau type brosse métallique		 <p>Type 27/Type B (Meulage peu profond)</p> <p>² Carter de protection Type B (profond) disponible en supplément auprès de votre revendeur DeWALT local ou auprès d'un centre d'assistance DeWALT agréé.</p>	 <p>2</p>

SMERIGLIATRICE ANGOLARE GRANDE

DCG460

Congratulations!

Per aver scelto un apparato DEWALT. Gli anni di esperienza, lo sviluppo e l'innovazione meticolosi del prodotto fanno di DEWALT uno dei partner più affidabili per gli utilizzatori di apparati elettrici professionali.

Dati Tecnici

		DCG460
Tensione	V_{DC}	54
Tipo		1
Tipo di batteria		Li-ion
Potenza di uscita max.	A	3000
Velocità a vuoto nominale	min^{-1}	6000
Diametro mola	mm	230
Spessore (max) mola	mm	6
Diametro mola da taglio	mm	230
Spessore (max) mola da taglio	mm	5
Diametro spazzola metallica	mm	230
Spessore (max) spazzola metallica	mm	20
Diametro alberino		M14
Lunghezza alberino	mm	17
Trasmettitore Wireless Tool Control		
Banda di frequenza	MHz	433
Potenza max. (EIRP)	mW	0,03
Peso (senza pacco batteria)	kg	4,7

Valori di rumorosità e/o di vibrazione (somma vettoriale triassiale) ai sensi della norma EN62841-2-3:

L_{PA} (livello di emissione di pressione sonora)	dB(A)	88
L_{WA} (livello di potenza sonora)	dB(A)	96
K (incertezza per il livello di rumore dato)	dB(A)	3

Smerigliatura di superficie

Valore di emissione delle vibrazioni $a_{h,AG} =$	m/s^2	3,8
Incertezza K =	m/s^2	1,5

Sabbiatrice con disco

Valore di emissione delle vibrazioni $a_{h,DS} =$	m/s^2	< 2,5
Incertezza K =	m/s^2	1,5

Levigatura di calcestruzzo (accessorio di 180 mm)

Valore di emissione di vibrazioni $a_{h,CG} =$	m/s^2	2,8
Incertezza K =	m/s^2	1,5

Taglio

Valore di emissione di vibrazioni $a_{h,CO} =$	m/s^2	3,6
Incertezza K =	m/s^2	1,5

Il livello di emissione di vibrazione e/o rumore indicato in questa scheda informativa è stato misurato secondo una procedura

standardizzata prevista dalle norme EN62841 e potrebbe essere utilizzato per mettere a confronto elettrotensili diversi. È possibile utilizzarlo per una valutazione preliminare dell'esposizione.



AVVERTENZA: il livello di emissione di vibrazione dichiarato si riferisce alle applicazioni principali dello strumento. Se tuttavia lo strumento viene utilizzato per applicazioni o con accessori diversi oppure è sottoposto a scarsa manutenzione, il livello di emissione di vibrazione potrebbe differire da tale valore. Ciò potrebbe aumentare sensibilmente il livello di esposizione durante il periodo di utilizzo complessivo.

Una stima del livello di esposizione a vibrazione dovrebbe anche tenere conto di quante volte lo strumento viene spento o di quando rimane acceso, ma senza essere effettivamente usato. Questo fatto potrebbe ridurre in maniera significativa il livello di esposizione durante il periodo di utilizzo complessivo.

Individuare misure di sicurezza aggiuntive per proteggere l'operatore dagli effetti della vibrazione, quali: sottoporre lo strumento e gli accessori a manutenzione, mantenere le mani calde (importante per la vibrazione) e prevedere l'organizzazione di modelli di lavoro.



AVVERTENZA: la smerigliatura di lamiera sottili o di altre strutture che vibrano facilmente e con un'ampia superficie può provocare livelli di emissione di rumore totale molto più elevati (fino a 15 dB) rispetto ai valori di emissione di rumore dichiarati. Per quanto possibile, evitare che la lavorazione di tali pezzi produca rumore adottando misure adeguate, come l'applicazione di tappetini insonorizzanti pesanti e flessibili. L'aumento dell'emissione di rumore deve essere preso in considerazione sia per la valutazione del rischio di esposizione al rumore che per la scelta di dispositivi di protezione per l'udito adeguati.

Dichiarazione CE di conformità

Direttiva sui macchinari e Direttiva sulle apparecchiature radio



Smerigliatrice angolare piccola senza filo DCG460

DEWALT dichiara che i prodotti descritti nella sezione **Dati tecnici** sono conformi alle seguenti normative: 2006/42/EC, EN62841-1:2015+A11:2022, EN62841-2-3:2021+A11:2021.

Inoltre, questi prodotti sono conformi alle Direttive 2014/53/UE e 2011/65/UE. Per maggiori informazioni, invitiamo a contattare DEWALT al seguente indirizzo o a consultare l'ultima di copertina del manuale.

Il firmatario è responsabile della compilazione del documento tecnico e rende questa dichiarazione per conto di DEWALT.

Batterie				Caricatori/Tempi di Ricarica (Minuti)**									
Cat #	V _{DC}	Ah	Peso (kg)	DCB104	DCB107	DCB112/ DCB1102	DCB113	DCB115/ DCB1104	DCB116	DCB117	DCB118	DCB132	
DCB546	18/54	6,0/2,0	1,08	60	270	170	140	90	80	40	60	90	
DCB547/G	18/54	9,0/3,0	1,46	75*	420	270	220	135*	110*	60	75*	135*	
DCB548	18/54	12,0/4,0	1,46	120	540	350	300	180	150	80	120	180	
DCB549	18/54	15,0/5,0	2,12	125	730	450	380	230	170	90	125	230	

*Codice data 201811475B o successivo

**Questa matrice è solo indicativa; i tempi variano a seconda della temperatura e delle condizioni della batteria.



Markus Rompel
Vicepresidente Engineering, PTE-Europe
DEWALT, Richard-Klinger-Straße 11,
65510, Idstein, Germania
15.03.2023



AVVERTENZA: per ridurre il rischio di lesioni, leggere attentamente il manuale di istruzioni.

Definizioni: linee guida per la sicurezza

Le definizioni seguenti descrivono il livello di criticità di ciascuna indicazione. Leggere il manuale e prestare attenzione ai seguenti simboli.



PERICOLO: indica una situazione di pericolo imminente che, se non viene evitata, **provoca il decesso o lesioni personali gravi**.



AVVERTENZA: indica una situazione potenzialmente pericolosa che, se non viene evitata, **può provocare il decesso o lesioni personali gravi**.



ATTENZIONE: indica una situazione potenzialmente pericolosa che, se non viene evitata, **può provocare lesioni personali di entità lieve o moderata**.

AVVISO: indica una situazione **non in grado di causare lesioni personali ma che, se non evitata, potrebbe provocare danni materiali**.



Segnala il pericolo di scosse elettriche.



Segnala rischio di incendi.

AVVERTENZE GENERALI DI SICUREZZA PER APPARATI ELETTRICI



AVVERTENZA: leggere attentamente tutte le avvertenze, istruzioni, illustrazioni e specifiche fornite con l'apparato. La mancata osservanza delle istruzioni seguenti può dar luogo a scossa elettrica, incendio e/o lesioni gravi.

CONSERVARE LE AVVERTENZE E LE ISTRUZIONI PER RIFERIMENTI FUTURI

Il termine "apparato elettrico" utilizzato nelle avvertenze fa riferimento sia agli apparati alimentati a corrente (con cavo elettrico), sia a quelli a batteria (senza cavo).

1) Sicurezza Dell'area di Lavoro

- Mantenere l'area di lavoro pulita e ben illuminata.** Gli ambienti disordinati o scarsamente illuminati favoriscono gli incidenti.
- Non azionare gli apparati in ambienti con atmosfera esplosiva, come quelli in presenza di liquidi, gas o polveri infiammabili.** Gli apparati elettrici creano scintille che possono incendiare le polveri o i fumi.
- Durante l'uso di un apparato elettrico, tenere lontani i bambini e chiunque si trovi nelle vicinanze.** Le distrazioni possono provocare la perdita di controllo.

2) Sicurezza Elettrica

- Le spine dell'apparato elettrico devono essere adatte alla presa di alimentazione. Non modificare la spina in alcun modo. Non collegare un adattatore alla spina di un apparato elettrico dotato di scarico a terra.** Per ridurre il rischio di scossa elettrica evitare di modificare le spine e utilizzare sempre le prese appropriate.
- Evitare il contatto con superfici collegate con la terra, quali tubature, termosifoni, fornelli e frigoriferi.** Se il proprio corpo è collegato con la terra, il rischio di scossa elettrica aumenta.
- Non esporre gli apparati elettrici alla pioggia o all'umidità.** Se l'acqua entra nell'apparato elettrico aumenta il rischio di scossa elettrica.
- Non utilizzare il cavo elettrico in modo improprio. Non utilizzare mai il cavo per spostare, tirare o scollegare l'apparato elettrico. Tenere il cavo elettrico lontano da fonti di calore, olio, bordi taglienti o parti in movimento.** Se il cavo è danneggiato o impigliato, il rischio di scossa elettrica aumenta.
- Quando l'apparato elettrico viene impiegato all'aperto, utilizzare unicamente cavi di prolunga previsti per esterni.** L'uso di un cavo elettrico adatto ad ambienti esterni riduce il rischio di scossa elettrica.
- Se è non è possibile evitare l'uso di un apparato elettrico in ambienti umidi, usare una fonte di corrente protetta da un interruttore differenziale (salvavita).** L'uso di un interruttore differenziale riduce il rischio di scossa elettrica.

3) Sicurezza Personale

- a) **Quando si utilizza un apparato elettrico evitare di distrarsi. Prestare attenzione a quello che si sta facendo e utilizzare il buon senso. Non utilizzare l'apparato elettrico quando si è stanchi o sotto l'effetto di droghe, alcool o medicinali.** Un solo attimo di distrazione durante l'uso di tali apparati potrebbe provocare gravi lesioni personali.
- b) **Indossare abbigliamento di protezione adeguato. Utilizzare sempre protezioni oculari.** L'uso di abbigliamento di protezione quali mascherine antipolvere, scarpe antinfortunistiche antiscivolo, caschi di sicurezza o protezioni uditive, in condizioni opportune consente di ridurre le lesioni personali.
- c) **Evitare avvii involontari. Assicurarsi che l'interruttore sia in posizione di spento prima inserire l'alimentazione elettrica e/o il blocco batteria e prima di afferrare o trasportare l'apparato.** Il trasporto di apparati elettrici tenendo il dito sull'interruttore o quando sono collegati alla rete elettrica con l'interruttore nella posizione di acceso provoca incidenti.
- d) **Prima di accendere l'apparato elettrico, rimuovere eventuali chiavi o utensili di regolazione.** Un utensile di regolazione o una chiave fissati su una parte rotante dell'apparato elettrico possono provocare lesioni personali.
- e) **Non sporgersi. Mantenere sempre una buona stabilità al suolo ed equilibrio.** Ciò consente un migliore controllo dell'apparato nelle situazioni impreviste.
- f) **Indossare vestiario adeguato. Non indossare abiti lenti o gioielli. Tenere capelli, vestiti e guanti lontano dalle parti in movimento.** Abiti lenti, gioielli o capelli lunghi possono impigliarsi nelle parti in movimento.
- g) **Se i dispositivi sono forniti di collegamento con l'attrezzatura di aspirazione e raccolta delle polveri, assicurarsi che siano collegati e utilizzati correttamente.** La raccolta delle polveri può ridurre i pericoli legati a queste ultime.
- h) **Non lasciare che la familiarità acquisita dall'uso frequente degli utensili induca a cedere alla tentazione di ignorare i principi di utilizzo sicuro degli stessi.** Un'azione imprudente potrebbe provocare lesioni gravi in una frazione di secondo.

4) Uso e Manutenzione Dell'apparato Elettrico

- a) **Non forzare l'apparato. Utilizzare un apparato adatto al lavoro da eseguire.** L'apparato lavora meglio e con maggior sicurezza se utilizzato secondo quanto è stato previsto.
- b) **Non utilizzare l'apparato se l'interruttore non permette l'accensione o lo spegnimento.** Qualsiasi apparato elettrico che non possa essere controllato tramite l'interruttore è pericoloso e deve essere riparato.
- c) **Scollegare la spina dalla presa di corrente e/o la batteria dall'elettrotensile, se staccabile, prima di**

effettuare qualsiasi tipo di regolazione, cambiare gli accessori o riporlo. Queste misure di sicurezza preventive riducono il rischio di azionare l'apparato accidentalmente.

- d) **Riporre gli apparati non utilizzati fuori dalla portata dei bambini ed evitarne l'uso da parte di persone che hanno poca familiarità con l'apparato elettrico e con le presenti istruzioni.** Gli apparati elettrici sono pericolosi in mano a persone inesperte.
- e) **Eseguire una manutenzione adeguata degli apparati elettrici. Verificare il cattivo allineamento e inceppamento di parti mobili, la rottura di componenti e ogni altra condizione che possa influire sul funzionamento degli apparati. Se danneggiato, far riparare l'apparato elettrico prima dell'uso.** Molti incidenti sono provocati da apparati elettrici su cui non è stata effettuata la corretta manutenzione.
- f) **Tenere gli utensili da taglio affilati e puliti.** La manutenzione corretta degli utensili da taglio con bordi affilati riduce le probabilità di inceppamento e ne facilita il controllo.
- g) **Utilizzare l'apparato elettrico, gli accessori, le punte ecc., rispettando le presenti istruzioni e tenendo in considerazione le condizioni di funzionamento e il lavoro da eseguire.** L'utilizzo dell'apparato elettrico per impieghi diversi da quelli previsti può provocare situazioni di pericolo.
- h) **Mantenere le impugnature e le superfici di presa asciutte, pulite e senza tracce di olio o grasso.** Impugnature e superfici di presa scivolose non consentono di maneggiare e controllare in modo sicuro l'utensile nel caso di imprevisti.

5) Uso e Manutenzione Della Batteria

- a) **Ricaricare l'apparato esclusivamente con il caricabatteria specificato dal produttore.** Un caricabatteria adatto a un determinato tipo di batteria può provocare il rischio di incendio se utilizzato con un pacco batteria differente.
- b) **Gli apparati elettrici vanno usati esclusivamente con i pacchi batteria specificatamente indicati.** L'utilizzo di ogni altro pacco batteria crea rischio di lesioni e d'incendio.
- c) **Se il pacco batteria non è utilizzato tenerlo lontano da oggetti di metallo come fermagli, monete, chiavi, chiodi, viti o altri piccoli oggetti metallici che possono provocare un contatto dei terminali.** Il corto circuito dei terminali della batteria può provocare ustioni o un incendio.
- d) **In condizioni di uso eccessivo è possibile che la batteria espella del liquido; evitarne il contatto. In caso di contatto, sciacquare abbondantemente con acqua. Se il liquido viene a contatto con gli occhi, consultare un medico.** Il liquido emesso dalla batteria può causare irritazioni o ustioni.

- e) **Non utilizzare un pacco batteria o un utensile danneggiati o modificati.** Le batterie danneggiate o modificate potrebbero manifestare un comportamento imprevedibile, con la possibilità di causare un'esplosione o un incendio.
- f) **Non esporre una batteria o un utensile al fuoco o a temperature elevate.** L'esposizione al fuoco o a una temperatura superiore a 130 °C potrebbe provocare un'esplosione.
- g) **Seguire tutte le istruzioni per la carica e non caricare la batteria o l'utensile a una temperatura che non rientri nell'intervallo di valori specificato nelle istruzioni.** Una ricarica effettuata in maniera scorretta o a una temperatura che non rientra nell'intervallo di valori specificato potrebbe danneggiare la batteria aumentando il rischio d'incendio.

6) Assistenza

- a) **L'apparato elettrico deve essere riparato da personale qualificato, che utilizzi ricambi originali identici alle parti da sostituire.** In questo modo viene garantita la sicurezza dell'apparato elettrico.
- b) **Non riparare le batterie danneggiate.** Gli interventi di riparazione sulle batterie devono essere eseguiti dal costruttore o da fornitori di assistenza autorizzati.

NORME SPECIFICHE DI SICUREZZA AGGIUNTIVE

Avvertenze di sicurezza comuni per operazioni di smerigliatura, levigatura, spazzolatura metallica o taglio

- a) **Questo elettroutensile è stato progettato per essere utilizzato come smerigliatrice, levigatrice, spazzola metallica o utensile di taglio. Leggere tutte le avvertenze, istruzioni, illustrazioni e specifiche fornite con questo elettroutensile.** La mancata osservanza delle istruzioni seguenti può dar luogo a scosse elettriche, incendi e/o lesioni gravi.
- b) **Con questo apparato non è consigliabile eseguire lavorazioni di lucidatura o taglio di fori.** L'esecuzione di operazioni per le quali l'elettroutensile non è stato progettato comporta dei rischi e può causare lesioni personali.
- c) **Non convertire questo elettroutensile per farlo funzionare in un modo non specificamente progettato e specificato dal produttore dell'utensile.** Tale conversione potrebbe comportare una perdita di controllo e causare gravi lesioni personali.
- d) **Non utilizzare accessori non progettati appositamente o non specificati dal fabbricante per questo tipo di elettroutensile.** Se un accessorio può essere collegato all'elettroutensile, questo non ne garantisce la sicurezza di utilizzo.
- e) **La velocità nominale dell'accessorio deve essere almeno pari a quella massima indicata sull'elettroutensile.** Gli accessori fatti funzionare a una velocità superiore a quella nominale possono rompersi e disintegrarsi.
- f) **Il diametro esterno e lo spessore dell'accessorio devono rientrare nei valori della capacità nominale dell'elettroutensile.** Non è possibile proteggere o controllare adeguatamente gli accessori di dimensioni errate.
- g) **Le dimensioni del montaggio dell'accessorio devono corrispondere alle dimensioni dell'hardware di montaggio dell'elettroutensile.** Gli accessori che non corrispondono alla struttura di montaggio dell'apparato non mantengono l'equilibrio, vibrano eccessivamente e possono causare la perdita di controllo.
- h) **Non usare accessori danneggiati. Prima di ogni utilizzo controllare gli accessori: verificare che i dischi abrasivi non siano scheggiati e lesionati, che il platello non presenti crepe o segni di usura eccessivi o che la spazzola metallica non abbia filamenti staccati o spezzati. Se l'elettroutensile o l'accessorio cade, verificare se ha subito eventuali danni o montare un accessorio integro. Dopo aver ispezionato o installato un accessorio, verificare che l'operatore e le altre persone siano lontane dal piano dell'accessorio in rotazione e far girare a vuoto l'elettroutensile alla massima velocità per un minuto.** Normalmente gli accessori danneggiati si rompono durante questa fase di verifica.
- i) **Usare dispositivi di protezione individuale. A seconda del lavoro da svolgere, indossare una visiera di protezione od occhiali di sicurezza. Se opportuno, indossare una maschera antipolvere, protezioni per l'udito, guanti e un grembiule da lavoro in grado di arrestare frammenti abrasivi o di lavorazione di piccole dimensioni.** Il dispositivo di protezione per gli occhi deve essere in grado di impedire ai detriti generati dalle varie operazioni e proiettati in aria di raggiungere gli occhi. La maschera antipolvere o il respiratore devono essere in grado di filtrare le particelle generate dalla lavorazione specifica. L'esposizione prolungata a rumori di alta intensità può causare la perdita dell'udito.
- j) **Mantenere gli osservatori a una distanza di sicurezza dall'area di lavoro. Chiunque acceda alla zona di lavoro deve indossare dispositivi di protezione adeguati.** Frammenti del pezzo in lavorazione o di un accessorio rotto possono essere scagliati via e causare lesioni al di là dell'immediata area di lavoro.
- k) **Afferrare l'elettroutensile esclusivamente dall'impugnatura isolata se vi è la possibilità che l'accessorio di taglio possa venire a contatto con cavi nascosti.** Gli accessori da taglio che vengono a contatto con un cavo sotto tensione trasmettono la corrente elettrica anche alle parti metalliche esposte dell'apparato e possono provocare la folgorazione dell'operatore.

- l) **Non appoggiare mai l'elettrotensile finché l'accessorio non si sia completamente arrestato.** Mentre l'accessorio gira potrebbe fare presa sulla superficie e trascinare l'elettrotensile, facendone perdere il controllo.
- m) **Non azionare l'elettrotensile mentre lo si trasporta lungo un fianco.** Un contatto accidentale con l'accessorio che gira potrebbe farlo impigliare gli indumenti e trascinarlo verso il corpo dell'operatore.
- n) **Pulire regolarmente le prese d'aria dell'apparato.** La ventola del motore può attirare la polvere all'interno dell'alloggiamento e l'accumulo eccessivo di metallo polverizzato può causare pericoli elettrici.
- o) **Non utilizzare l'elettrotensile vicino a materiali infiammabili.** Le scintille possono far incendiare i materiali.
- p) **Non utilizzare accessori che richiedono refrigeranti liquidi.** L'utilizzo di acqua o altri liquidi refrigeranti può provocare elettrocuzione o scosse elettriche.

ISTRUZIONI DI SICUREZZA AGGIUNTIVE PER TUTTE LE LAVORAZIONI

Contraccolpo e relative avvertenze

Il contraccolpo è una reazione improvvisa provocata dal disco, dal platorello, dalla spazzola o da qualsiasi altro accessorio in rotazione che si inceppi o rimanga impigliato. Ciò provoca un arresto immediato dell'accessorio rotante, che, a sua volta, causa la perdita di controllo dell'elettrotensile. Quest'ultimo viene spinto nella direzione opposta rispetto alla rotazione dell'accessorio nel punto in cui è stato trattenuto.

Ad esempio, se un disco abrasivo è impigliato o pinzato dal pezzo da lavorare, il bordo della mola penetrato nel punto pinzato può scavare nel materiale e causare lo scavalcamento o il rimbalzo della mola. La mola può saltare sia verso l'operatore che in direzione opposta, a seconda della direzione del movimento della mola nel punto pinzato. In queste condizioni è possibile che i dischi abrasivi si spezzino.

Un contraccolpo è la conseguenza di un utilizzo non appropriato e/o non corretto dell'elettrotensile, evitabile solamente adottando le misure di sicurezza idonee descritte di seguito:

- a) **Mantenere una presa salda sull'elettrotensile con entrambe le mani e posizionare il corpo e le braccia in un modo tale da poter resistere alle forze del contraccolpo.** Utilizzare sempre l'impugnatura ausiliaria, se presente, per offrire la massima resistenza al rimbalzo o alla reazione di coppia durante l'avviamento. L'operatore può frenare la reazione di coppia o la forza di rimbalzo, se vengono prese le precauzioni adatte.
- b) **Non appoggiare mai la mano vicino all'accessorio rotante.** L'accessorio potrebbe rimbalzare sulle mani dell'operatore.
- c) **Non posizionare il corpo nella zona verso la quale l'elettrotensile potrebbe spostarsi in caso di contraccolpo.** Il contraccolpo spinge l'elettrotensile

nella direzione opposta al movimento della mola nel punto in di impigliamento.

- d) **Prestare particolare attenzione quando si lavora negli angoli, su bordi aguzzi e così via, evitando di far saltellare e di incastrare l'accessorio.** Angoli, estremità appuntite o rimbalzi tendono a fare impigliare l'accessorio in rotazione e a causare la perdita di controllo o il contraccolpo dell'elettrotensile.
- e) **Non montare una catena per motosega, una lama da legno, un disco segmentato diamantato con un foro periferico superiore a 10 mm o una lama dentata.** Questi accessori danno luogo a contraccolpi e perdita di controllo frequenti.

Avvertenze di sicurezza specifiche per operazioni di smerigliatura e taglio

- a) **Usare solo mole dei tipi specificati per l'elettrotensile e cuffie di protezione specificamente progettate per la mola selezionata.** Le mole non concepite per l'elettrotensile non possono essere protette adeguatamente e non sono sicure.
- b) **La superficie di smerigliatura delle mole a centro depresso deve essere montata al di sotto del piano della linguetta della cuffia di protezione.** Non è possibile fornire una protezione adeguata a una mola non montata correttamente che sporge attraverso il piano della linguetta della cuffia protezione.
- c) **La cuffia di protezione deve essere fissata saldamente all'elettrotensile e posizionata per garantire la massima sicurezza, in modo che una porzione minima della mola sia esposta verso l'operatore.** La cuffia di protezione ha lo scopo di proteggere l'operatore da frammenti di mole spezzate, da un contatto accidentale con la mola e dalle scintille che potrebbero incendiare gli indumenti.
- d) **Le mole devono essere usate solo per le applicazioni specificate. Per esempio, non si deve eseguire una lavorazione di smerigliatura con una mola da taglio. Le mole da taglio sono progettate per la smerigliatura periferica.** Forze laterali applicate a queste mole possono causarne la frantumazione.
- e) **Usare sempre flange per mole non danneggiate che siano di misura e forma corrette per la mola selezionata. Se le flange sono adeguate, supportano la mola e ne riducono la possibilità di rottura.** Le flange per le mole da taglio possono differire dal quelle per le mole smerigliatrici.
- f) **Non usare mole usurate di elettrotensili di dimensioni maggiori.** Le mole progettate per elettrotensili più grandi non sono adatte alle maggiori velocità degli elettrotensili più piccoli e si possono spaccare.
- g) **Quando si utilizzano mole a funzione doppia, utilizzare sempre la protezione corretta per l'applicazione da eseguire.** Il mancato utilizzo della cuffia di protezione corretta potrebbe non fornire

il livello di protezione desiderato, il che potrebbe causare lesioni gravi.

Avvertenze di sicurezza aggiuntive specifiche per le operazioni di taglio

- Evitare che la mola di taglio si inceppi e non esercitare una pressione eccessiva. Non tentare di eseguire tagli troppo profondi.** Il sovraccarico della mola aumenta il carico e la suscettibilità alla torsione o all'inceppamento della mola nel taglio, con la possibilità di rimbalzo o di rottura.
- Non posizionarsi con il corpo allineato alla mola mentre gira, né dietro di essa.** Un eventuale contraccolpo mentre la mola, durante il lavoro, si sta allontanando dal corpo dell'operatore, potrebbe scagliare la mola in rotazione e l'elettrotensile direttamente verso l'operatore.
- Se la mola si inceppa, oppure quando, per una qualsiasi ragione, si interrompe l'operazione di taglio, spegnere l'elettrotensile e tenerlo fermo nel pezzo fino a quando la mola si arresta del tutto. Non tentare mai di rimuovere la mola di taglio mentre è in movimento perché potrebbe verificarsi un contraccolpo.** Esaminare e adottare azioni correttive per eliminare le cause che inceppano la mola.
- Non riprendere l'operazione di taglio nel pezzo. Far raggiungere la massima velocità alla mola e poi rientrare con attenzione nel taglio. Il disco potrebbe incepparsi, balzare fuori dal pezzo in lavorazione o provocare un contraccolpo.** Se la troncatrice viene riavviata quando esso è ancora dentro al pezzo.
- Pannelli o altri pezzi di grandi dimensioni devono essere sorretti per minimizzare il rischio che la mola sia pinzata o che provochi un contraccolpo. I pezzi più grandi tendono a incurvarsi sotto il loro stesso peso.** Devono essere collocati dei supporti sotto al pezzo da lavorare vicino alla linea di taglio e all'estremità del pezzo, su entrambi i lati della mola.
- Prestare ancora più attenzione quando si eseguono "tagli a tuffo" all'interno di pareti o di altre aree cieche.** La parte sporgente della mola potrebbe tagliare tubi del gas o dell'acqua, cavi elettrici o anche oggetti che possono provocare il rimbalzo.
- Non tentare di eseguire tagli in curva.** La sollecitazione eccessiva della mola aumenta il carico e la suscettibilità alla torsione o all'inceppamento della mola nel taglio, con la possibilità di rimbalzo o di rottura e il rischio di gravi lesioni personali.

Istruzioni di sicurezza aggiuntive per le operazioni di levigatura

- Utilizzare carta vetrata di dimensioni adeguate. Nella scelta della carta vetrata seguire i consigli del fabbricante.** Una carta vetrata che sporga troppo oltre il platorello di carteggiatura comporta il rischio di

lacerazioni e può restare impigliata, distruggere la mola o provocare un contraccolpo.

Ulteriori precauzioni di sicurezza riguardanti le operazioni di spazzolatura metallica

- Essere consapevoli del fatto che dalla spazzola potrebbero staccarsi ed essere proiettate setole di metallo anche durante l'uso normale. Non forzare le setole con un eccessivo carico sulle spazzola.** Le setole metalliche penetrano facilmente gli abiti leggeri e/o la pelle.
- Se è specificato l'uso di una cuffia di protezione durante la spazzolatura con spazzola/mola metallica, evitare che la spazzola o la mola metallica vengano a contatto con la cuffia di protezione.** La mola o la spazzola metallica possono aumentare il diametro durante il lavoro per via delle forze centrifughe.

Norme di sicurezza aggiuntive per le smerigliatrici

- Non utilizzare mole di Tipo 11 (a coppa svasata) con questo elettrotensile.** L'utilizzo di accessori inappropriati può provocare lesioni alle persone.
- Utilizzare sempre l'impugnatura laterale. Serrare saldamente l'impugnatura.** L'impugnatura laterale deve essere sempre utilizzata per mantenere il controllo dell'elettrotensile in qualsiasi momento.
- Quando si utilizzano mole diamantate segmentate, utilizzare soltanto quelle con gioco periferico non superiore a 10 mm e angolo di inclinazione negativo (vedere la Tabella Informazioni aggiuntive per cuffie di protezione e accessori.)**

Rischi residui

Malgrado l'applicazione delle principali regole di sicurezza e l'implementazione di dispositivi di sicurezza, alcuni rischi residui non possono essere evitati. Essi sono:

- Menomazioni uditive.
- Rischio di lesioni personali dovuti a particelle volatili.
- Rischio di bruciature causate da componenti che si arroventano durante l'uso.
- Rischio di lesioni personali causate dall'uso prolungato.

CONSERVARE QUESTE ISTRUZIONI

Caricabatterie

I caricabatteria DEWALT non richiedono alcuna regolazione e sono progettati per funzionare nel modo più semplice possibile.

Sicurezza elettrica

Il motore elettrico è stato progettato per essere alimentato con un solo livello di tensione. Verificare sempre che la tensione del pacco batteria corrisponda alla tensione della targhetta. Assicurarsi anche che la tensione del caricabatterie corrisponda a quella di rete.



L'apparato DEWALT possiede doppio isolamento secondo la normativa EN60335, perciò non è necessario il collegamento a terra.

Se il cavo di alimentazione è danneggiato, deve essere riparato esclusivamente da o da un centro di assistenza autorizzato.

(CH) Per la sostituzione del cavo di alimentazione, utilizzare sempre la spina di tipo prescritto.

Tipo 11 per la classe II (doppio isolamento) – utensili elettrici

Tipo 12 per la classe I (messa a terra) – utensili elettrici

(CH) Gli apparecchi portatili, utilizzati in ambiente esterno, devono essere collegati ad un interruttore differenziale.

Utilizzo di un cavo di prolunga

Non si dovrebbe mai utilizzare un cavo di prolunga se non assolutamente necessario. Utilizzare un cavo di prolunga omologato, adatto alla presa di ingresso del caricabatterie (vedere i **Dati Tecnici**). La sezione minima del conduttore è 1 mm² e la lunghezza massima è 30 m.

Se si utilizza un cavo in bobina, srotolarlo completamente.

Istruzioni di sicurezza importanti per tutti i caricabatteria

CONSERVARE LE PRESENTI ISTRUZIONI: il presente manuale contiene importanti istruzioni di sicurezza e di funzionamento per caricabatterie compatibili (vedere **Dati Tecnici**). Prima di utilizzare il caricatore, leggere tutte le istruzioni e gli avvertimenti contrassegnati sul caricatore, la batteria e il prodotto che funziona con la batteria.



AVVERTENZA: rischio di scossa elettrica. Non far penetrare alcun liquido dentro al caricabatterie. Pericolo di scossa elettrica.



AVVERTENZA: consigliamo l'utilizzo di un dispositivo di corrente residua con una corrente nominale residua di 30mA o inferiore.



ATTENZIONE: rischio di incendio. Per ridurre il rischio di lesioni, caricare solamente batterie ricaricabili DEWALT. Tipi diversi di batterie potrebbero scoppiare provocando lesioni personali e danni.



ATTENZIONE: I bambini devono essere sorvegliati per assicurarsi che non giochino con l'apparecchio.

AVVISO: in determinate condizioni, con il caricatore inserito nella presa di corrente, i contatti di carica esposti all'interno del caricabatterie possono essere circuitati da materiale estraneo. Materiali estranei di natura conduttiva quali, a titolo esemplificativo, ma non esaustivo, lana d'acciaio, fogli di alluminio o qualsiasi accumulo di particelle metalliche devono essere tenuti lontano dalle cavità del caricabatterie. Staccare sempre il caricabatterie dalla presa quando il pacco batteria non è in sede. Staccare il caricabatterie dalla presa prima di cominciare a pulirlo.

- **NON provare a caricare il pacco batterie con qualsiasi altro caricabatteria diverso da quelli di questo manuale.** Il caricabatterie e il pacco batteria sono progettati specificatamente per lavorare insieme.

- **Questi caricabatteria non sono previsti per alcun altro utilizzo diverso dal caricare le batterie ricaricabili DEWALT.** Ogni utilizzo diverso comporta rischio di incendio, scossa elettrica o folgorazione.
- **Non esporre il caricabatteria a pioggia o neve.**
- **Per staccare dalla presa il caricabatterie, tirare la spina e non il cavo.** Ciò riduce il rischio che si danneggino entrambi.
- **Assicurarsi che il cavo sia posto in modo da non essere calpestato, non faccia inciampare o altro che lo possa danneggiare o sollecitare.**
- **Non utilizzare un cavo di prolunga se non è strettamente necessario.** L'utilizzo di cavi di prolunga non idonei può dar luogo a rischio di incendio, scossa elettrica o folgorazione.
- **Non mettere alcun oggetto sopra il caricabatteria e non appoggiare il caricabatteria su superfici morbide che potrebbero bloccare le fessure di ventilazione e causare calore interno eccessivo.** Tenere il caricabatteria lontano da qualsiasi fonte di calore. Il caricabatteria viene ventilato con le fessure sopra e sotto l'alloggiamento.
- **Non lavorare con un caricabatteria che abbia il cavo o la spina danneggiati—farli sostituire immediatamente.**
- **Non azionare il caricabatteria se ha preso un forte colpo, è caduto o è stato danneggiato in qualche altro modo.** Portarlo in un centro di assistenza autorizzato.
- **Non smontare il caricabatteria; quando è necessaria assistenza o riparazione, portarlo in un centro di assistenza autorizzato.** Un montaggio sbagliato comporta il rischio di scossa elettrica, folgorazione o incendio.
- **Nel caso in cui il cavo di alimentazione fosse danneggiato, è necessario farlo sostituire immediatamente dal produttore, o dal suo agente o da persone qualificate per evitare pericoli.**
- **Staccare il caricabatterie dalla presa prima di qualsiasi tipo di pulizia.** Ciò riduce il rischio di scossa elettrica. La rimozione del pacco batteria non riduce tale rischio.
- **Non tentare MAI di collegare fra loro 2 caricabatteria.**
- **Il caricabatteria è progettato per funzionare con la corrente elettrica da 230V standard di rete. Non tentare di utilizzarlo con una tensione diversa.** Ciò non vale per i caricabatterie da veicolo.



Caricamento di una batteria (Fig. B)

1. Collegare il caricatore ad una presa adatta prima di inserire il gruppo batterie.
2. Inserire il pacco batteria **10** nel caricabatteria, assicurandosi che sia completamente posizionato nel caricabatteria. La luce rossa (in carica) lampeggia ripetutamente, indicando che è iniziato il processo di carica.
3. Il completamento della carica sarà indicato dalla luce rossa che rimane continuamente accesa. Il pacco batteria è completamente carico e può essere utilizzato in questo momento o lasciato nel caricabatterie. Per rimuovere il pacco batteria dal caricabatterie, premere e tenere premuto il pulsante di sblocco della batteria **11** sul pacco batteria.

NOTA: per garantire la massima prestazione e durata delle batterie Li-Ion, caricare completamente il pacco batteria prima di utilizzarlo per la prima volta.

Funzionamento del caricabatterie

Consultare gli indicatori sottostanti per lo stato di carica del pacco batteria.

Indicatori di carica	
 in carica	
 carica completa	
 ritardo per pacco caldo/freddo*	

*La spia rossa continuerà a lampeggiare, ma una spia dell'indicatore gialla sarà illuminata durante questa operazione. Una volta che la batteria avrà raggiunto una temperatura adeguata, la spia gialla si spegnerà e il caricabatteria riprenderà la procedura di caricamento.

I caricabatteria compatibili non caricheranno un pacco batteria difettoso. Il caricabatteria indicherà una batteria difettosa e non si illuminerà.

NOTA: questo potrebbe anche indicare un problema del caricabatteria.

Se il caricabatteria indica un problema, portare il caricatore e il pacco batteria presso un centro di assistenza autorizzato per essere testati.

Ritardo pacco caldo/freddo

Quando il caricabatteria rileva una batteria troppo calda o troppo fredda avvia automaticamente un ritardo pacco caldo/freddo, sospendendo il caricamento finché la batteria non ha raggiunto la temperatura appropriata. Il caricabatteria quindi passa automaticamente alla modalità di caricamento del pacco. Questa funzione garantisce la massima durata della batteria.

Un pacco batteria freddo si caricherà a una velocità più lenta rispetto a un pacco batteria caldo. Il pacco batteria si caricherà a una velocità rallentata per tutto il ciclo di caricamento e non tornerà alla velocità di caricamento massima anche se la batteria si scalda.

Il caricabatteria DCB118 è dotato di una ventola interna progettata per raffreddare il pacco batterie. La ventola si accende automaticamente quando il pacco batteria necessita di essere raffreddato. Non utilizzare mai il caricabatteria se la ventola non funziona correttamente o se le aperture di ventilazione sono bloccate. Non permettere a corpi estranei di entrare all'interno del caricabatteria.

Sistema di protezione elettronico

Gli apparati XR Li-Ion (agli ioni di litio) sono progettati con un sistema di protezione elettronico che salvaguarda la batteria da sovraccarico, surriscaldamento o scaricamento completo.

L'apparato si spegnerà automaticamente se dovesse scattare il Sistema di Protezione Elettronico. In tal caso, riporre la batteria agli ioni di litio sul caricatore finché non è completamente carica.

Montaggio a parete

Questi caricabatterie sono progettati per essere montabili a parete o per sedersi in posizione verticale su un piano o una superficie di lavoro. Durante il montaggio a parete, individuare il caricabatteria a portata di una presa elettrica, e lontano da un angolo o altri ostacoli che possano impedire il flusso d'aria. Utilizzare il retro del caricabatteria come modello per la posizione delle viti di montaggio sulla parete. Montare il caricabatteria in modo sicuro utilizzando viti per cartongesso (acquistate separatamente) di almeno 25,4 mm di lunghezza con un diametro della testa della vite di 7–9 mm, fissata nel legno a una profondità ottimale lasciando circa 5,5 mm della vite esposti. Allineare le fessure sul retro del caricatore con le viti a vista e inserirle fino in fondo nelle fessure.

Istruzioni di pulizia per il caricabatteria



AVVERTENZA: rischio di scossa elettrica. Scollegare il caricabatteria dalla presa di alimentazione CA prima della pulizia. È possibile rimuovere lo sporco e il grasso dall'esterno del caricabatteria utilizzando un panno o una spazzola morbida non metallica. Non utilizzare acqua o soluzioni detergenti. Non far penetrare del liquido all'interno dell'apparato, e non immergere alcuno dei suoi componenti direttamente in un liquido.

Pacco batteria

Istruzioni di sicurezza importanti per tutti i pacchi batteria

Con l'ordine dei pacchi batteria di ricambio, assicurarsi di includere il loro numero di catalogo e la tensione.

Quando si apre la scatola, il pacco batteria non è carico completamente. Prima di utilizzare il pacco batteria e il caricabatteria, leggere le istruzioni di sicurezza seguenti. Seguire poi le procedure di carica descritte.

LEGGERE TUTTE LE ISTRUZIONI

- **Non caricare o utilizzare la batteria in ambienti con atmosfera esplosiva, come quelli in presenza di liquidi, gas o polveri infiammabili.** L'inserimento o la rimozione della batteria dal caricabatteria può incendiare le polveri o i fumi.
- **Non forzare il pacco batteria nel caricabatteria. Non modificare il pacco batteria in modo da farlo entrare in un caricabatteria non compatibile siccome il pacco batteria potrebbe rompersi e provocare gravi lesioni personali.**
- Caricare i pacchi batteria solo nei caricabatteria DEWALT.
- **NON spruzzare o immergere in acqua o in altri liquidi.**
- **Non conservare o utilizzare l'apparecchio e il pacco batteria in luoghi in cui la temperatura potrebbe scendere al di sotto di 4 °C (39,2 °F) (come capannoni esterni o edifici metallici in inverno) o raggiungere o superare i 40 °C (104 °F) (come capannoni esterni o edifici metallici in estate).**
- **Non bruciare il pacco batteria anche se è seriamente danneggiato o è completamente esausto. Il pacco**

batteria può esplodere se gettato nel fuoco. Se vengono bruciati dei pacchi batteria agli ioni di litio, si creano fumi e materiali tossici.

- **Se il contenuto della batteria viene a contatto con la pelle, lavare immediatamente con sapone delicato e acqua.** Se il liquido della batteria raggiunge gli occhi, sciacquare con acqua gli occhi aperti per 15 minuti o fino a quando cessa l'irritazione. Se sono necessarie cure mediche, l'elettrolito della batteria è composto da una miscela di carbonati organici liquidi e di sali di litio.
- **Il contenuto delle celle della batteria aperta può causare irritazione delle vie respiratorie.** Far circolare aria fresca. Se il sintomo persiste, rivolgersi a cure mediche.



AVVERTENZA: rischio di incendio. Il liquido della batteria si può incendiare se esposto a scintilla o a fiamma.



AVVERTENZA: non cercare mai di aprire il pacco batteria per alcun motivo. Se l'involucro del pacco batteria è lesionato o danneggiato, non inserirlo nel caricabatterie. Non schiacciare, far cadere o danneggiare il pacco batteria. Non utilizzare un pacco batteria o un caricabatterie che abbia subito un forte colpo, sia caduto, sia stato travolto o danneggiato in qualche modo (per esempio forato con un chiodo, battuto con un martello, calpestato). Pericolo di scossa elettrica o folgorazione. I pacchi batteria danneggiati dovrebbero essere inviati al centro assistenza per il riciclaggio.



AVVERTENZA: pericolo d'incendio. Non conservare o trasportare il pacco batteria in modo tale che degli oggetti metallici possano entrare a contatto con i terminali esposti della batteria. Per esempio, non riporre il pacco batteria in grembiuli, tasche, cassette degli attrezzi, scatole kit prodotto, cassette, ecc, con chiodi, viti, chiavi, etc.



ATTENZIONE: quando non viene usato, appoggiare l'apparato di fianco su una superficie stabile, dove non ci sia rischio di inciampare o di cadere. Alcuni apparati con pacchi batterie grandi possono rimanere in piedi poggiando sul pacco batteria ma potrebbero cadere facilmente.

Trasporto



AVVERTENZA: pericolo d'incendio. Il trasporto delle batterie può causare incendi se i terminali della batteria entrano inavvertitamente a contatto con materiali conduttivi. Durante il trasporto delle batterie, assicurarsi che i terminali della batteria siano protetti e ben isolati da materiali che potrebbero entrare in contatto con essi e causare un corto circuito.

NOTA: queste luci sono intese per l'illuminazione della superficie di lavoro immediata e non devono essere usate come torcia.

Le batterie DEWALT sono conformi a tutte le norme di trasporto in vigore come prescritte dalle normative del settore e legali che includono la Raccomandazione NU sul trasporto di merci pericolose; le normative sulle merci pericolose dell'Associazione di trasporto aereo internazionale (IATA), le normative internazionali marittime sulle merci (IMDG) e l'Accordo europeo concernente il trasporto stradale internazionale di

merci pericolose (ADR). Le celle e le batterie agli ioni di litio sono state testate conformemente alla sezione 38,3 delle Raccomandazioni NU sul Manuale di Test e Criteri per il Trasporto di merci pericolose.

Nella maggior parte dei casi, la spedizione di un pacco batteria DEWALT sarà esentata dalla classificazione di Materiale pericoloso Classe 9 pienamente regolamentato. In generale, solo le spedizioni contenenti una batteria agli ioni di litio con una classe superiore a 100 wattore (Wh) richiederà una spedizione Classe 9 pienamente regolamentata. Tutte le batterie agli ioni di litio hanno la potenza in wattora indicata sulla confezione. Inoltre, a causa della complessità della regolamentazione, DEWALT sconsiglia la spedizione aerea delle sole batterie agli ioni di litio a prescindere dalla classificazione in wattora. Le spedizioni di utensili con batterie (kit combo) possono essere effettuate per via aerea eccetto salvo che la classificazione in wattore della batteria non sia superiore a 100 Wh.

A prescindere che una spedizione sia considerata esente o pienamente regolata, è di responsabilità dei trasportatori consultare le ultime normative concernenti i requisiti di imballaggio/etichettatura/contrassegno e documentazione.

Le informazioni contenute nella presente sezione sono fornite in buona fede e si ritengono accurate al momento della creazione del documento. Tuttavia, non viene fornita alcuna garanzia implicita o esplicita. È di responsabilità dell'acquirente assicurarsi che le proprie attività sia conformi alle normative in vigore.

Istruzioni per la conservazione

1. Il posto migliore per la conservazione è un luogo fresco e asciutto, non illuminato direttamente dal sole e protetto da eccessive temperature calde o fredde. Per ottenere il massimo di prestazioni e di durata dalla batteria, conservare i pacchi batteria a temperatura ambiente quando non utilizzati.
2. Per la conservazione nel lungo periodo, si raccomanda di ritirare un pacco batteria completamente carico in un luogo fresco e asciutto fuori dal caricabatteria per risultati ottimali.

NOTA: i pacchi batteria non devono essere conservati completamente privi di carica. Il pacco batteria dovrà essere ricaricato prima dell'uso.

Targhette sul caricabatterie e sul pacco batteria

Oltre ai simboli utilizzati nel presente manuale, le etichette sul caricabatteria e il pacco batteria riportano i seguenti simboli:



Leggere il manuale d'istruzioni prima dell'uso.



Vedere i **Dati Tecnici** per il tempo di ricarica.



Non toccare con oggetti conduttivi.



Non caricare pacchi batteria danneggiati.



Non esporre all'acqua.



Far sostituire immediatamente i cavi difettosi.



Caricare esclusivamente a temperature tra 4 °C e 40 °C.



Solo per uso interno.



Smaltire il pacco batteria con la dovuta attenzione per l'ambiente.



Caricare i pacchi batteria DEWALT esclusivamente con i caricabatteria designati da DEWALT. Il caricamento di pacchi batteria diversi da quelli designati da DEWALT con un caricabatteria DEWALT potrebbero causare un'esplosione o comportare altre situazioni di pericolo.



Non bruciare il pacco batteria.

Tipo di batteria

I seguenti elettrodomestici/apparecchi funzionano con un pacco batteria da 54 volt: DCG460.

È possibile utilizzare i seguenti modelli di pacchi batteria: DCB546, DCB547, DCB547G, DCB548, DCB549. Per ulteriori informazioni consultare la sezione "Dati tecnici."

Contenuto della confezione

La confezione contiene:

- 1 Smerigliatrice angolare
- 1 Cuffia di protezione Tipo 41/Tipo A
- 1 Cuffia di protezione di Tipo 27/Tipo B
- 1 Impugnatura laterale
- 1 Chiave piatta per mole
- 1 Pacco batteria Li-Ion (modelli C1, D1, E1, G1, H1, L1, M1, P1, Q1, S1, T1, U1, X1, Y1, Z1)
- 2 Pacchi batteria Li-Ion (modelli C2, D2, E2, G2, H2, L2, M2, P2, Q2, S2, T2, U2, X2, Y2, Z2)
- 3 Pacchi batteria Li-Ion (modelli C3, D3, E3, G3, H3, L3, M3, P3, Q3, S3, T3, U3, X3, Y3, Z3)
- 1 Manuale di istruzioni

NOTA: i pacchi batteria, i caricabatterie e le cassette di trasporto non sono inclusi nei modelli N. I pacchi batteria e i caricabatterie non sono inclusi nei modelli NT. I modelli B includono pacchi batteria Bluetooth®.

NOTA: il marchio e i loghi Bluetooth® sono marchi registrati di proprietà di Bluetooth®, SIG, Inc., e qualsiasi utilizzo di tali marchi da parte di DEWALT è concesso in licenza. Altri marchi e nomi commerciali sono di proprietà dei rispettivi titolari.

- Controllare se l'elettrodomestico, i componenti o gli accessori presentano danni che possano essersi verificati durante il trasporto.
- Prima di utilizzare il prodotto prendersi il tempo per leggere e comprendere a fondo questo manuale.

Riferimenti sull'elettrodomestico

Sull'elettrodomestico sono riportati i seguenti pittogrammi:



Leggere il manuale di istruzioni prima dell'uso.



Utilizzare dispositivi di protezione per l'udito.



Indossare occhiali di sicurezza.



Adoperare sempre con entrambe le mani.



Non utilizzare la protezione per operazioni di taglio.



Freno elettronico.

Posizione del codice data (Fig. E)

Il codice data **14**, che comprende anche l'anno di fabbricazione, è stampato all'interno del scatola degli ingranaggi dell'elettrodomestico.

Esempio:

2022 XX XX

Anno e settimana di fabbricazione

Descrizione (Fig. A)



AVVERTENZA: non modificare mai l'elettrodomestico né alcuna sua parte. Ne potrebbero derivare danni materiali o lesioni a persone.

- 1 Grilletto di azionamento
- 2 Levetta di blocco accensione
- 3 Pulsante di blocco dell'alberino
- 4 Alberino
- 5 Impugnatura ausiliaria
- 6 Flangia di supporto non filettata (fissata all'alberino)
- 7 Flangia di bloccaggio
- 8 Cuffia di protezione di Tipo 27/Tipo B con diametro di 230 mm
- 9 Leva di rilascio cuffia di protezione
- 10 Pacco batteria
- 11 Tasto di rilascio pacco batteria
- 12 Impugnatura principale
- 13 Spia a LED di carico pesante

Uso previsto

La smerigliatrice angolare cordless DCG460 è stata progettata per applicazioni di taglio professionale, smerigliatura, carteggiatura e applicazioni di spazzolatura metallica.

NON usare l'elettrodomestico in ambienti umidi o in cui siano presenti liquidi o gas infiammabili.

Questa smerigliatrice angolare cordless è un elettrodomestico professionale.

NON consentire ai bambini di venire a contatto con l'elettrotensile. L'uso di questo elettrotensile da parte di persone inesperte deve avvenire sotto sorveglianza.

- **Bambini e infermi.** Questo prodotto non è destinato all'uso da parte di bambini piccoli o persone inferme senza adeguata supervisione.
- Questo prodotto non è destinato all'uso da parte di persone di qualsiasi età con capacità fisiche, sensoriali o mentali ridotte o prive di esperienza e conoscenze, a meno che siano sorvegliate da parte di una persona responsabile della loro sicurezza. I bambini non devono mai essere lasciati da soli con questo prodotto.

ASSEMBLAGGIO E REGOLAZIONI



AVVERTENZA: per ridurre il rischio di gravi lesioni personali, spegnere l'elettrotensile e scollegarlo alimentazione prima di eseguire qualsiasi regolazione o rimuovere/installare dotazioni o accessori. Un'avvio accidentale può provocare lesioni alle persone.



AVVERTENZA: utilizzare esclusivamente pacchi batteria e caricabatterie DEWALT.

Caratteristiche

E-Clutch™

Questo apparato è munito di E-Clutch™ (Frizione elettronica) che, nel caso di un carico elevato, l'unità verrà spenta per ridurre la coppia di reazione nei confronti dell'utente. L'interruttore deve essere acceso e spento per riavviare l'utensile.

Kickback Brake™

Quando viene rilevato un impigliamento, uno stallo o un blocco, il freno elettronico si impegna con la massima forza per arrestare rapidamente la mola, ridurre il movimento della smerigliatrice e spegnerla. L'interruttore deve essere acceso e spento per riavviare l'utensile.

Protezione contro i sovraccarichi Power-Off™

L'alimentazione fornita al motore viene ridotta in caso di sovraccarico del motore. In caso di sovraccarico continuo del motore, l'utensile si spegne. L'interruttore deve essere acceso e spento per riavviare l'apparato. L'utensile si spegnerà ogni volta che il carico di corrente raggiunge il valore della corrente di sovraccarico (punto di bruciatura del motore). Qualora si verificano spegnimenti da sovraccarico continui, applicare meno forza/peso sull'utensile finché l'utensile non funzionerà senza che si innesti il sovraccarico.

Avviamento elettronico progressivo

Questa funzione limita la quantità di velocità iniziale all'avviamento dell'utensile, consentendo all'utensile di aumentare velocità gradualmente in un tempo di oltre 1 secondo.

Installazione e rimozione del pacco batteria dall'elettrotensile (Fig. B)

NOTA: assicurarsi che il pacco batteria 10 sia completamente carico.

Inserimento del pacco batteria nell'impugnatura dell'elettrotensile

1. Allineare il pacco batteria alle guide all'interno dell'impugnatura dell'elettrotensile (Fig. B).
2. Far scorrere il pacco batteria nell'impugnatura finché sarà saldamente alloggiato nell'elettrotensile e assicurarsi di sentire lo scatto dell'aggancio in sede.

Rimozione della batteria dall'elettrotensile

1. Premere il pulsante di rilascio batteria 11 ed estrarre con decisione il pacco batteria dall'impugnatura dell'elettrotensile.
2. Inserire il pacco batteria nel caricabatterie come descritto nella sezione relativa ai caricabatterie di questo manuale.

Pacchi batteria con indicatore del livello di carica (Fig. B)

Alcuni pacchi batteria DEWALT includono un indicatore di carica costituito da tre spie a LED verdi che si illuminano, mostrando il livello di carica residua del pacco batteria.

Per azionare l'indicatore di carica mantenere premuto il rispettivo tasto 15. Una combinazione di tre spie a LED verdi si illumina per mostrare il livello di carica residua. Se il livello di carica del pacco batteria scende al di sotto del limite utilizzabile, le spie dell'indicatore non si illuminano e sarà necessario ricaricare il pacco batteria.

NOTA: l'indicatore di carica mostra solamente il livello di carica residua del pacco batteria. Esso non indica la funzionalità dell'elettrotensile ed è soggetto a variazioni in base ai componenti del prodotto, alla temperatura e all'applicazione da parte dell'utilizzatore finale.

Montaggio dell'impugnatura ausiliaria (Fig. C)



AVVERTENZA: questa impugnatura DEVE ESSERE UTILIZZATA SEMPRE per mantenere il controllo totale dell'apparato. Assicurarsi sempre che l'impugnatura sia stretta.

Avvitare a fondo l'impugnatura ausiliaria 5 in uno dei fori di montaggio filettati 23 della scatola ingranaggi.

Rotazione della scatola del cambio (Fig. D)

Per agevolare l'utente, la scatola del cambio ruota di 90° per le operazioni di taglio.

1. Rimuovere le quattro viti angolari (T25) che fissano la scatola del cambio all'alloggiamento del motore.
2. Senza separare la scatola del cambio dall'alloggiamento del motore, ruotare la testa della scatola del cambio alla posizione desiderata.

NOTA: se la scatola del cambio e l'alloggiamento del motore si distaccano di oltre 3 mm l'elettrotensile deve essere riparato e riassembleato presso un centro di assistenza autorizzato DEWALT. La mancata riparazione dell'utensile potrebbe causare un guasto del motore e dei cuscinetti.

3. Reinscrivere le viti per fissare la scatola del cambio all'alloggiamento del motore. Serrare le viti a una coppia di

serraggio pari a 3.1 Nm. Un serraggio eccessivo potrebbe causare la rottura delle viti.

Cuffie di protezione

ATTENZIONE: le cuffie di protezione devono essere usate con tutte le mole, i dischi di taglio, i dischi lamellari per levigatura, le spazzole metalliche e le mole a spazzola. La smerigliatrice potrebbe essere utilizzata senza cuffia di protezione solo quando si esegue la levigatura con mole convenzionali. Fare riferimento alla Fig. A per vedere le cuffie di protezione fornite in dotazione con l'elettrotensile. Alcune applicazioni possono richiedere l'acquisto della protezione corretta presso il proprio rivenditore o centro di assistenza autorizzato di zona.

ATTENZIONE: quando si utilizza una cuffia di protezione per mole di Tipo 1/41 Tipo A (taglio) per la smerigliatura di facciate, la cuffia di protezione potrebbe interferire con il pezzo in lavorazione riducendo la capacità di controllo dell'utensile.

ATTENZIONE: quando si utilizza una cuffia di protezione per mole di Tipo 27/Tipo B (smerigliatura) per operazioni di taglio con mole abrasive a legante, il rischio di esposizione a scintille e particelle sprigionate durante la lavorazione aumenta, così come avviene per l'esposizione a frammenti di mola in caso di scoppio del stesso.

ATTENZIONE: quando si utilizza una cuffia di protezione per mole di Tipo 1/41/Tipo A (taglio) o di Tipo 27/Tipo B (smerigliatura) per operazioni di troncatura e levigatura di facciate in calcestruzzo o muratura, il rischio di esposizione alla polvere e perdita di controllo dell'elettrotensile con conseguente contraccollo aumenta.

NOTA: la smerigliatura e il taglio di bordi possono essere eseguiti con mole di Tipo 27 progettate e previste per questo scopo; le mole con spessore di 6 mm sono concepite per la smerigliatura di superficie, mentre per quelle più sottili di Tipo 27 deve essere consultata l'etichetta del fabbricante per vedere se possono essere utilizzate per la smerigliatura di superficie oppure soltanto per la smerigliatura / il taglio di bordi. Per qualsiasi mola per cui sia vietato l'uso per la smerigliatura di superficie occorre montare una cuffia di protezione per mole di Tipo 1/41/Tipo A (taglio). Una cuffia di protezione per mole di Tipo 1/41/Tipo A (taglio) (precedentemente denominata di tipo 1/41) deve essere utilizzata per qualsiasi mola con doppia funzione (smerigliatura e taglio abrasivo combinati). Il taglio può essere eseguito anche utilizzando una mola Tipo 1/41 e una cuffia di protezione per mole di Tipo A precedentemente denominata cuffia di protezione di Tipo 1/41.

NOTA: vedere la **Tabella delle applicazioni di accessori e cuffie di protezione** per scegliere la combinazione di cuffia di protezione / accessori corretta.

Montaggio e rimozione della cuffia di protezione (Fig. E)

ATTENZIONE: le cuffie di protezione devono essere usate con tutte le mole, i dischi di taglio, i dischi diamantati, i dischi lamellari per levigatura, le spazzole metalliche e le mole a spazzola. La smerigliatrice potrebbe essere utilizzata senza cuffia di protezione solo quando si esegue la levigatura con mole convenzionali. Alcuni modelli DEWALT vengono forniti con una cuffia di protezione destinata all'uso con mole a centro depresso (Tipo 27) e mole con mozzo (Tipo 27). La stessa cuffia di protezione è concepita per l'uso con dischi lamellari abrasivi (Tipo 27 e 29) e spazzole metalliche. Una cuffia di protezione di Tipo 1/41/Tipo A deve essere utilizzata per qualsiasi applicazione di taglio. La smerigliatura con mole diverse da quelle di Tipo 27 e 29 richiede l'uso di cuffie di protezione accessorie diverse. Le istruzioni di montaggio di tali cuffie di protezione accessorie sono incluse nella confezione degli accessori.

1. Aprire la leva di rilascio della cuffia di protezione **9**. Allineare le alette **17** sulla cuffia di protezione alle scanalature **18** presenti sulla scatola degli ingranaggi.
2. Premere la protezione verso il basso finché l'aletta della protezione non si innesta e ruota liberamente nella scanalatura sul mozzo della scatola del cambio.
3. Con il dispositivo di chiusura della cuffia di protezione aperto, ruotare la cuffia di protezione (8 nella posizione di lavoro desiderata. Il corpo della cuffia di protezione deve essere posizionato tra l'alberino e l'operatore per fornire la massima protezione di quest'ultimo.
4. Chiudere il dispositivo di chiusura della cuffia di protezione per fissarla sulla scatola degli ingranaggi. Dovrebbe risultare impossibile ruotare la cuffia di protezione a mano quando il dispositivo di chiusura è chiuso. Non adoperare la smerigliatrice con una cuffia di protezione allentata o con la leva di bloccaggio in posizione aperta.
5. Per rimuovere la cuffia di protezione, aprire il fermo della cuffia, ruotare la cuffia in modo che le frecce siano allineate e tirare verso l'alto la cuffia.

NOTA: la cuffia di protezione è pre-regolata dalla fabbrica al diametro del mozzo della scatola degli ingranaggi. Se, dopo un certo periodo, la cuffia di protezione si allenta, stringere le vite di regolazione **19** con la leva di bloccaggio nella posizione chiusa.

ATTENZIONE: non serrare la vite di regolazione con la leva di bloccaggio in posizione aperta. Ciò potrebbe causare danni non visibili alla cuffia di protezione o al mozzo di montaggio.

ATTENZIONE: se non è possibile bloccare la cuffia di protezione con il morsetto, non utilizzare la smerigliatrice e portare l'elettrotensile e la cuffia di protezione presso un centro di assistenza per la riparazione o sostituzione di quest'ultima.

Flange e mole

AVVERTENZA: per ridurre il rischio di gravi lesioni personali, spegnere l'elettrotensile e staccare la

batteria prima di eseguire qualsiasi regolazione o rimozione/installazione di dotazioni o accessori. Un avvio accidentale potrebbe provocare lesioni a persone.

Montaggio di mole senza mozzo (Fig. F, G)



AVVERTENZA: la mancata corretta installazione delle flange e/o della mola può causare gravi lesioni personali (o danni all'utensile o alla mola).



ATTENZIONE: le flange in dotazione devono essere utilizzate con mole per levigatura di Tipo 27/42 con centro depresso e con dischi di taglio di Tipo 1/41. Vedere la

Tabella delle applicazioni di accessori e cuffie di protezione per ulteriori informazioni.



AVVERTENZA: durante l'impiego di dischi di taglio abrasivi o diamantati è necessario montare una cuffia di protezione per mole chiusa e bilaterale, denominata cuffia di protezione per mole di taglio di Tipo 1/41 Tipo A.



AVVERTENZA: l'utilizzo di una flangia o di una cuffia di protezione danneggiata o il mancato utilizzo di una flangia e di una cuffia di protezione corrette può provocare lesioni alle persone in caso di rottura della mola e al contatto con la mola. Vedere la **Tabella delle applicazioni di accessori e cuffie di protezione** per ulteriori informazioni.

1. Appoggiare la smerigliatrice su un tavolo, con la cuffia di protezione sollevata.
2. Posizionare la mola **16** contro la flangia di sostegno **6**, centrando la mola sul centro sollevato (pilota) della flangia di sostegno.
3. Tenendo premuto il pulsante di blocco dell'alberino e con le depressioni circolari rivolte lontano dall'alberino, avvitare la flangia di bloccaggio filettata **7** sull'alberino in modo che le alette si innestino nelle due scanalature dell'alberino.
4. Tenendo premuto il pulsante di blocco dell'alberino, serrare la flangia di bloccaggio filettata **7** utilizzando una chiave piatta per mole.
5. Per rimuovere la mola, premere il pulsante di blocco dell'alberino e allentare la flangia di bloccaggio filettata.

Montaggio dei platorelli di supporto per levigatura (Fig. A, H)

NOTA: non è necessario montare la cuffia di protezione quando si utilizzano mole per levigatura che prevedono l'impiego di platorelli di supporto, spesso chiamati dischi in resina di fibra. Non essendo necessaria una cuffia di protezione per questi accessori, laddove quest'ultima sia utilizzata, il fatto che sia o no delle dimensioni corrette è irrilevante.



AVVERTENZA: la mancata corretta installazione del dado di serraggio e/o del platorello può causare gravi lesioni personali (o danni all'utensile o alla mola).



AVVERTENZA: occorre rimontare una cuffia di protezione adeguata per le applicazioni in cui si utilizza una mola per smerigliatura, una mola di taglio, un disco lamellare per levigatura oppure una spazzola metallica o mola a spazzola, una volta completate le operazioni di levigatura.

1. Posizionare o inserire correttamente il platorello **21** sull'alberino.
2. Posizionare il disco per carteggiatura **20** sul platorello **21**.
3. Tenendo premuto il pulsante di blocco dell'alberino **3**, far passare il dado di serraggio del disco di levigatura **22** sull'alberino, guidando il mozzo sollevato sul dado di serraggio al centro del disco di sabbatura e del platorello.
4. Stringere il dado di serraggio a mano. Quindi premere il pulsante di blocco dell'alberino facendo ruotare il disco di levigatura finché il disco e il dado di serraggio si sistemano in posizione.
5. Per rimuovere la mola, afferrare e ruotare il platorello e il disco di sabbatura tenendo premuto il tasto di blocco dell'alberino.

Montaggio e rimozione delle mole con mozzo (Fig. I)

Le mole con mozzo si installano direttamente sull'alberino. La filettatura di un accessorio deve corrispondere alla filettatura dell'alberino.

1. Filettare la mola sull'alberino **4** manualmente.
2. Premere il tasto di blocco dell'alberino **3** e utilizzare una chiave per serrare il mozzo della mola.
3. Invertire la procedura sopra descritta per rimuovere la mola.

AVVISO: l'eventuale posizionamento errato della mola prima dell'accensione della smerigliatrice potrebbe provocare danni alla stessa o alla mola.

Montaggio di spazzole metalliche e mole a spazzola (Fig. I)



AVVERTENZA: la mancata corretta installazione della spazzola/mola può causare gravi lesioni (o danni all'utensile o alla mola).



ATTENZIONE: per ridurre il rischio di lesioni personali, indossare guanti di protezione durante la manipolazione di spazzole metalliche e mole a spazzola. Possono essere affilate.



ATTENZIONE: per ridurre il rischio di danni all'elettrotensile, la mola o la spazzola non deve toccare la protezione durante il montaggio o l'uso. Quando si utilizza una cuffia di protezione per mole di Tipo 1/41/Tipo A (taglio) o di Tipo 27/Tipo B (smerigliatura) con una mola a spazzola metallica avente uno spessore maggiore dello spessore massimo specificato nella **Tabella delle applicazioni di accessori e cuffie di protezione**, i fili metallici potrebbero rimanere impigliati nella cuffia di protezione e rompersi.

Le spazzole metalliche o le mole a spazzola si inseriscono direttamente sull'alberino filettato senza l'uso di flange di bloccaggio. Utilizzare esclusivamente spazzole o mole a spazzola dotate di un M14 mozzo filettato. Questi accessori sono disponibili a un costo aggiuntivo presso il vostro rivenditore locale DEWALT o un centro di assistenza autorizzato DEWALT.

1. Appoggiare la smerigliatrice su un tavolo, con la cuffia di protezione sollevata.
2. Filettare la mola sull'alberino **4** manualmente.

3. Premere il pulsante di blocco dell'alberino **3** e utilizzare una chiave sul mozzo della spazzola di metallo o della mola a spazzola per serrare la spazzola/mola.
4. Per rimuovere la mola, invertire la procedura di cui sopra.

AVVISO: per ridurre il rischio di danni all'elettrotensile sistemare correttamente il mozzo della mola prima di accenderlo.

Prima dell'uso

- Installare la cuffia di protezione e il disco o la mola appropriati. Non utilizzare dischi o mole troppo consumati.
- Assicurarsi che la flangia filettata di bloccaggio sia montata correttamente. Seguire le istruzioni fornite nella **Tabella delle applicazioni di accessori e cuffie di protezione**.
- Assicurarsi che il disco o la mola ruoti nella direzione delle frecce indicate sull'accessorio e sull'elettrotensile.
- Non usare accessori danneggiati. Prima di ogni utilizzo controllare gli accessori: verificare che i dischi abrasivi non siano scheggiati e lesionati, che il platorello non presenti crepe o segni di usura eccessivi o che la spazzola metallica non abbia filamenti staccati o spezzati. Se l'elettrotensile o l'accessorio cade, verificare se ha subito eventuali danni o montare un accessorio integro. Dopo aver ispezionato o installato un accessorio, verificare che l'operatore e le altre persone siano lontane dal piano dell'accessorio in rotazione e far girare a vuoto l'elettrotensile alla massima velocità per un minuto. Normalmente gli accessori danneggiati si rompono durante questa fase di verifica.

UTILIZZO

Istruzioni per l'uso



AVVERTENZA: attenersi sempre alle istruzioni di sicurezza e alle normative in vigore.



AVVERTENZA: per ridurre il rischio di lesioni gravi alle persone, spegnere la macchina e disconnettere i pacchi batteria prima di effettuare qualsiasi regolazione o rimozione/installazione di dotazioni o accessori. Un avvio accidentale può provocare lesioni alle persone.

Posizionamento corretto delle mani (Fig. J)



AVVERTENZA: per ridurre il rischio di gravi lesioni personali, tenere **SEMPRE** le mani nella posizione corretta, come illustrato.



AVVERTENZA: per ridurre il rischio di gravi lesioni personali, mantenere **SEMPRE** una presa sicura per prevenire reazioni improvvise.

La posizione corretta delle mani richiede una mano sull'impugnatura principale **12** e l'altra mano sull'impugnatura ausiliaria **5**, come indicato in Fig. J.

Spia a LED di carico pesante (Fig. A)

La spia a LED di carico pesante **13** si illumina in segno di avvertimento quando l'apparato viene spinto troppo forte. Continuare a utilizzare l'apparato dopo che il LED si è acceso

potrebbe causare lo spegnimento o ridurre il tempo di funzionamento dell'apparato.

Grilletto di azionamento e blocco di sicurezza del grilletto (Fig. A)



AVVERTENZA: prima di utilizzare l'utensile, verificare che l'impugnatura ausiliaria sia fissata saldamente.



AVVERTENZA: stringere saldamente l'impugnatura ausiliaria e l'impugnatura principale dell'utensile per mantenere il controllo all'avvio e durante l'uso, fino a quando la mola o l'accessorio non sia completamente ferma/o. Assicurarsi che la mola sia completamente ferma prima di appoggiare l'elettrotensile.

1. Per accendere l'utensile, premere leva di blocco di sicurezza **2** verso il basso dell'utensile, poi premere il grilletto di azionamento **1**. L'utensile funziona quando si preme l'interruttore.
2. Spegnere l'utensile rilasciando l'interruttore.



AVVERTENZA: far raggiungere la massima velocità all'utensile prima di toccare la superficie da lavorare. Sollevare l'utensile dalla superficie da lavorare prima di spegnerlo.

NOTA: questo elettrotensile non prevede il blocco dell'interruttore di azionamento nella posizione di accensione (ON) e non deve essere bloccato in tale posizione in alcun altro modo.

Blocco dell'alberino (Fig. I)

Il pulsante di blocco dell'alberino **3** serve a prevenire la rotazione dell'alberino durante il montaggio o la rimozione delle mole. Agire sul blocco dell'alberino solo quando l'apparato è spento staccato dalla presa e dopo che è completamente fermo.

AVVISO: per ridurre il rischio di danneggiare l'apparato, non inserire il blocco dell'alberino durante il funzionamento. Altrimenti si danneggia l'apparato e gli accessori presenti potrebbero schizzare via, causando possibili lesioni.

Per inserire il blocco, premere il pulsante di blocco dell'alberino e ruotarlo fino a quando non gira più.

Smerigliatura di superficie, sabbiatura e spazzolatura metallica (Fig. K)



ATTENZIONE: utilizzare sempre la protezione secondo le istruzioni contenute nel presente manuale.

Per eseguire operazioni sulla superficie di un pezzo:

1. Attendere che l'elettrotensile raggiunga la massima velocità prima di toccare la superficie di lavorazione.
2. Applicare una pressione minima sulla superficie di lavorazione, lasciando funzionare l'elettrotensile a velocità elevata. La velocità di rimozione del materiale è eccellente quando l'elettrotensile funziona ad alta velocità.
3. Mantenere un'angolazione appropriata tra l'apparato e la superficie di lavoro. Fare riferimento alla tabella in base a una determinata funzione.

Funzione	Angolo di inclinazione \angle
Rettifica	20°-30°
Carteggiatura con disco lamellare	5°-10°
Carteggiatura con platorello	5°-15°
Spazzolatura metallica	5°-10°

4. Mantenere il contatto tra il bordo della mola e la superficie di lavoro.

- Se si esegue la smerigliatura, la levigatura con dischi lamellari o la spazzolatura metallica, spostare continuamente l'apparato con un movimento avanti e indietro per evitare di creare squarci nella superficie di lavoro.
- Se si esegue la sabbiatura con un platorello, spostare l'apparato costantemente in linea retta per impedire lasciare segni di bruciatura e impronte circolari sulla superficie di lavoro.

NOTA: consentire all'apparato di rimanere appoggiato sul piano di lavoro senza muoversi danneggia il pezzo da lavorare.

5. Rimuovere l'elettrotensile dalla superficie di lavorazione prima di spegnerlo. Attendere che la rotazione dell'elettrotensile sia terminata prima di appoggiarlo.



ATTENZIONE: prestare particolare attenzione durante la lavorazione su un bordo, siccome è possibile che si verifichi un movimento brusco improvviso della smerigliatrice.

Precauzioni da prendere quando si lavora su un pezzo verniciato

1. La sabbiatura o la spazzolatura metallica di vernici a base di piombo NON è CONSIGLIATA per via delle difficoltà che presenta il controllo delle polveri contaminate. I bambini e le donne in stato interessante sono i soggetti più a rischio di avvelenamento da piombo.
2. Siccome è difficile determinare se una vernice contiene piombo senza un'analisi chimica, consigliamo di attenersi alle seguenti precauzioni per la levigatura di superfici verniciate:

Sicurezza delle persone

1. Laddove vengano effettuate operazioni di levigatura di vernici o spazzolatura metallica, non consentire l'accesso all'area di lavoro a bambini e donne in stato interessante finché tutte le operazioni di pulizia non saranno completate.
2. Tutte le persone che entrano nell'area di lavoro devono indossare una maschera anti-polvere o un respiratore. Il filtro deve essere sostituito ogni giorno o ogniqualvolta il soggetto presenti difficoltà respiratorie.

NOTA: è necessario utilizzare esclusivamente maschere anti-polvere adatte per la lavorazione con le polveri e i fumi delle vernici a base di piombo. Le normali maschere per vernici non offrono questa protezione. Consultare il proprio rivenditore locale per una maschera omologata.

3. NON MANGIARE, BERE o FUMARE nell'area di lavoro per impedire l'ingestione di particelle di vernice contaminata. Gli operai devono lavarsi e cambiarsi PRIMA di mangiare, bere o

fumare. Non lasciare residui di cibi, bevande o fumo nell'area di lavoro, dove è possibile che si accumuli la polvere.

Sicurezza ambientale

1. La vernice deve essere rimossa in modo tale da minimizzare la quantità di polvere generata.
2. Le aree dove vengono effettuate operazioni di asportazione della vernice devono essere sigillate con rivestimenti in plastica dello spessore di 4 mm.
3. La levigatura deve essere eseguita in modo tale da ridurre le tracce di polvere di vernice al di fuori dell'area di lavoro.

Pulizia e smaltimento

1. È necessario aspirare e pulire accuratamente ogni giorno tutte le superfici nell'area di lavoro per tutta la durata del progetto di levigatura. I sacchetti del filtro dell'aspirapolvere devono essere cambiati regolarmente.
2. Gli stracci utilizzati durante la lavorazione devono essere raccolti e smaltiti insieme ai residui della polvere o a qualsiasi altro detrito prodotto dall'asportazione. Tali residui devono essere riposti in contenitori di scarto sigillati e smaltiti tramite le regolari procedure di raccolta dei rifiuti. Durante le operazioni di pulizia, è necessario tenere i bambini e le donne in stato interessante lontano dall'area di lavoro.
3. Tutti i giocattoli, i mobili lavabili e gli utensili utilizzati dai bambini devono essere lavati accuratamente prima di essere riutilizzati.

Smerigliatura e taglio dei bordi (Fig. L)



AVVERTENZA: non usare le mole per la smerigliatura dei bordi/mole da taglio per le applicazioni di smerigliatura di superficie, poiché queste mole non sono progettate per le pressioni laterali riscontrate con la smerigliatura in superficie. Si potrebbero causare la rottura della mola e lesioni.



ATTENZIONE: le mole utilizzate per la smerigliatura dei bordi e il taglio possono causare rotture o rimbalzi se si piegano o si attorcigliano mentre l'elettrotensile viene utilizzato. In tutte le operazioni di smerigliatura/taglio dei bordi, il lato aperto della protezione deve essere posizionato lontano dall'operatore.

AVVISO: la smerigliatura/il taglio dei bordi con una mola di Tipo 27 devono essere limitati al taglio e alla dentellatura di superficie (meno di 13 mm di profondità quando la mola è nuova). Ridurre la profondità di taglio/dentellatura pari alla riduzione del raggio della mola man mano che si consuma. Vedere la **Tabella delle applicazioni di accessori e cuffie di protezione** per ulteriori informazioni. La smerigliatura / il taglio dei bordi con una mola di Tipo 41 richiede l'utilizzo di una cuffia di protezione per mole di Tipo 1/41/Tipo A.

1. Attendere che l'elettrotensile raggiunga la massima velocità prima di toccare la superficie di lavorazione.
2. Applicare una pressione minima sulla superficie di lavorazione, lasciando funzionare l'elettrotensile a velocità elevata. La velocità di smerigliatura/taglio è al massimo quando l'elettrotensile funziona ad alta velocità.

3. Posizionarsi in modo che il lato inferiore aperto della mola non sia rivolto verso di sé.
4. Una volta che si è iniziato un taglio e creato un intaglio nel pezzo, non cambiare l'inclinazione del taglio. Un cambio dell'inclinazione del taglio potrebbe far piegare la mola causandone la rottura. Le mole per la smerigliatura dei bordi non sono progettate per resistere alle pressioni laterali causate dalla piegatura.
5. Rimuovere l'elettrotensile dalla superficie di lavorazione prima di spegnerlo. Attendere che la rotazione dell'elettrotensile sia terminata prima di appoggiarlo.

Trasmettitore Wireless Tool Control™ (Fig. A)

 **ATTENZIONE:** leggere tutte le avvertenze, le istruzioni e le specifiche di sicurezza del dispositivo associato a tassellatore.

Questo tassellatore elettropneumatico è dotato di un trasmettitore Wireless Tool Control™ che consente di associarlo in modalità wireless a un altro dispositivo con tecnologia Wireless Tool Control™ integrata, come ad esempio un aspiratore per polveri DeWALT.

Per associare il tassellatore tramite il trasmettitore Wireless Tool Control™, tenere premuto il grilletto di azionamento **1** e il pulsante di associazione Wireless Tool Control™ sul dispositivo separato. Un LED sul dispositivo separato avverte se il tassellatore è stato associato correttamente.

MANUTENZIONE

Questo apparato è stato progettato per funzionare a lungo con una manutenzione minima. Per avere prestazioni sempre soddisfacenti occorre avere cura dell'apparato e sottoporlo a pulizia periodica.

 **AVVERTENZA:** per ridurre il rischio di gravi lesioni personali, spegnere l'apparato e staccare il pacco batteria prima di eseguire qualsiasi regolazione o rimozione/installazione di dotazioni o accessori. Un avvio accidentale può causare lesioni.

Il caricabatteria e il pacco batteria non sono parti riparabili.

Lubrificazione

L'apparato non richiede alcuna ulteriore lubrificazione.

Pulizia

 **AVVERTENZA:** pericolo di scosse elettriche e rischio meccanico. Scollegare l'apparecchio dalla sorgente di alimentazione elettrica prima di procedere alla pulizia.

 **AVVERTENZA:** per garantire un funzionamento sicuro ed efficiente, mantenere sempre puliti l'apparecchio e le feritoie di ventilazione.

 **AVVERTENZA:** non utilizzare mai solventi o altri prodotti chimici aggressivi per pulire le parti non metalliche dell'utensile. Queste sostanze chimiche rischiano di indebolire i materiali di cui sono fatte tali parti; usare un panno inumidito solo con acqua e detergente neutro. Non lasciare che penetrino del liquido all'interno dell'utensile e non immergere alcuno dei suoi componenti direttamente in un liquido.

Le feritoie di ventilazione possono essere pulite con uno spazzolino asciutto e morbido di materiale non metallico e/o con un aspirapolvere adatto. Non utilizzare acqua o soluzioni detergenti. Indossare occhiali di protezione e una mascherina antipolvere omologati.

Accessori opzionali

 **AVVERTENZA:** poiché accessori diversi da quelli offerti da DeWALT non sono stati testati con questo prodotto, l'utilizzo di tali accessori potrebbe essere pericoloso. Per ridurre il rischio di lesioni alle persone, utilizzare soltanto gli accessori raccomandati da DeWALT con questo prodotto.

 **AVVERTENZA:** non utilizzare una mola a legante abrasivo che ha superato la data di scadenza (EXP) indicata vicino al centro della mola (se fornita). Le mole che hanno superato la scadenza hanno più probabilità di scoppiare e causare lesioni gravi. Conservare le ruote con legante abrasivo in un luogo asciutto senza sbalzi di temperatura o umidità. Distruggere le mole scadute o danneggiate in modo che non possano essere utilizzate.

Rivolgersi al proprio rivenditore per ulteriori informazioni sugli accessori più adatti.

Questo elettrotensile è in grado di montare mole abrasive o da taglio con diametro di 230 mm e spessore di 8 mm. È importante scegliere le cuffie di protezione, i platorelli di supporto e le flange adatti per l'uso con gli accessori della smerigliatrice. Vedere la **Tabella delle applicazioni di accessori e cuffie di protezione** per informazioni sulla scelta degli accessori corretti.

 **AVVERTENZA:** gli accessori devono garantire come minimo la velocità raccomandata sull'etichetta di avvertenza della macchina. Mole e altri accessori funzionanti a una velocità superiore a quella nominale potrebbero staccarsi e provocare lesioni. Gli accessori filettati devono disporre di un mozzo M14. Ogni accessorio non filettato deve disporre di un foro per l'alberino di 22 mm. In caso contrario, è possibile che sia stato progettato per l'uso con una sega circolare. Utilizzare soltanto gli accessori indicati nella **Tabella delle applicazioni di accessori e cuffie di protezione** riportata in questo manuale. La velocità degli accessori deve essere sempre superiore a quella dell'elettrotensile, indicata sulla sua targhetta identificativa.

 **AVVERTENZA:** maneggiare e conservare con cura tutte le mole abrasive per evitare danni da shock termico, calore, danni meccanici, ecc. Conservarle in un'area protetta asciutta, priva di umidità elevata, temperature di congelamento o sbalzi di temperatura estremi.

Chip Tool Connect™ (Fig. M)

 **AVVERTENZA:** per ridurre il rischio di lesioni personali gravi, spegnere l'unità e rimuovere il pacco batteria prima di effettuare qualsiasi regolazione o rimozione/installazione di attacchi o accessori. Un avvio accidentale può provocare lesioni personali.

L'utensile è dotato di un chip Tool Connect™ e presenta un apposito alloggiamento per la sua installazione.

Il Chip Tool Connect™ è un'applicazione opzionale per dispositivi smart (come ad esempio smartphone o tablet) che connette il dispositivo per utilizzare l'applicazione mobile per funzioni di gestione dell'inventario.

Consultare il **Foglio di istruzioni del Chip Tool Connect™** per maggiori informazioni.

Installazione del Chip Tool Connect™

1. Rimuovere le viti di fissaggio **21** che tengono fermo il coperchio di protezione del Chip Tool Connect™ **24** che si trova all'interno della sega.
2. Rimuovere il coperchio di protezione e inserire il Chip Tool Connect™ nell'alloggiamento vuoto **25**.
3. Accertarsi che il Chip Tool Connect™ sia a filo dell'alloggiamento. Fissarlo con le viti di fissaggio e stringere le viti.
4. Consultare il **Foglio di istruzioni del Chip Tool Connect™** per maggiori informazioni.

Tutela ambientale



Raccolta differenziata. I prodotti e le batterie contrassegnati con questo simbolo non devono essere smaltiti insieme ai normali rifiuti domestici.

I prodotti e le batterie contengono materiali che possono essere recuperati e riciclati, riducendo la domanda di materie prime. Riciclare i prodotti elettrici e le batterie attenendosi alle disposizioni locali vigenti. Ulteriori informazioni sono disponibili online all'indirizzo www.2helpU.com.

Pacco batteria ricaricabile

Questo pacco batteria a lunga durata deve essere ricaricato quando non fornisce più energia sufficiente per eseguire compiti che prima erano eseguiti agevolmente. Al termine della sua vita operativa, il pacco batteria deve essere smaltito con la dovuta attenzione per l'ambiente:

- Lasciare scaricare completamente il pacco batteria, quindi rimuoverlo dallo strumento.
- Le batterie agli ioni di litio sono riciclabili. Consegnarle al proprio concessionario o presso un'apposita stazione di riciclaggio. Le batterie raccolte saranno riciclate o smaltite in modo corretto.

Tipi di protezione per DCG460	
Tipo B (Smerigliatura di superficie)	Tipo A (Taglio chiuso)



Le protezioni di Tipo A (Tipo 41) sono destinate all'uso con dischi da taglio di Tipo 41 (1A) e dischi da taglio di Tipo 42 (27A) contrassegnati solo per il taglio. La smerigliatura con mole diverse dal Tipo 27 e dal Tipo 29 richiede protezioni accessorie diverse. Utilizzare sempre la protezione corretta più piccola possibile che non entri in contatto con l'accessorio.

NOTA: le protezioni per mole di Tipo A (taglio) e Tipo B (smerigliatrice) erano precedentemente indicate come protezioni per mole di Tipo 1 e Tipo 27.

Informazioni aggiuntive per protezioni e accessori DCG460

Quando si utilizzano mole diamantate segmentate, utilizzare soltanto mole diamantate con gioco periferico non superiore a 10 mm e angolo di inclinazione negativo.

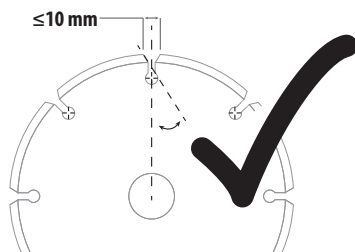
**NON UTILIZZARE**



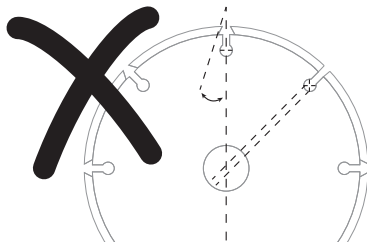



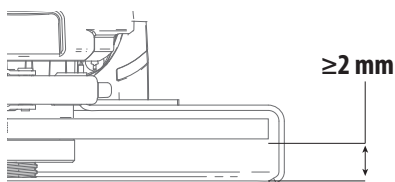





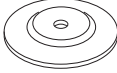



mole diamantate segmentate con gioco periferico superiore a 10 mm e/o angolo di inclinazione positivo.

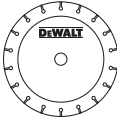

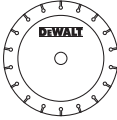
Per tutti gli accessori di smerigliatura, levigatura e spazzolatura metallica del tipo a mola, la parte più bassa dell'accessorio deve essere contenuta all'interno dell'involucro della protezione con uno spazio di almeno 2 mm rispetto alla linguetta inferiore della protezione.

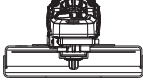
**DCG460 Applicazioni di accessori e cuffie di protezione**

	Tipo di accessorio	Accessorio	Protezione	Assemblaggio corretto
Smerigliatura di facciate	Mola Tipo 27		 Tipo 27/Tipo B (Smerigliatura di superficie)	1
	Mola Tipo 29		 Tipo 27/Tipo B (Smerigliatura di superficie)	1
			¹ Spessore massimo della mola 8 mm.	
			¹ Spessore massimo della mola 8 mm.	

	Tipo di accessorio	Accessorio	Protezione	Assemblaggio corretto
Taglio	Mola Tipo 41 (1A) (metallo)		 Tipo 1/41 Tipo A (Taglio chiuso)	
	Mola Tipo 42 (27A) (metallo)		 Tipo 1/41 Tipo A (Cuffia di protezione per mola da taglio chiuso o taglio di muratura/calcestruzzo)	
	Mola Tipo 41 (1A) (muratura/calcestruzzo)		 Tipo 1/41 Tipo A (Cuffia di protezione per mola da taglio chiuso o taglio di muratura/calcestruzzo)	
	Mola da taglio diamantata (metallo)		 Tipo 1/41 Tipo A (Taglio chiuso)	 4
	Mola da taglio diamantata (muratura/calcestruzzo)		 Tipo 1/41 Tipo A (Taglio chiuso)	 4
	Mole abrasive per materiali diversi da metallo o muratura/calcestruzzo		 Tipo 1/41 Tipo A (Taglio chiuso)	

⁴ Per la geometria accettabile della mola diamantata, vedere la **Tabella Informazioni aggiuntive per cuffie di protezione e accessori**.

⁴ Per la geometria accettabile della mola diamantata, vedere la **Tabella Informazioni aggiuntive per cuffie di protezione e accessori**.

DCG460 Applicazioni di accessori e cuffie di protezione

	Tipo di accessorio	Accessorio	Protezione	Assemblaggio corretto
Smerigliatura di facciate	Mola Tipo 27		 Tipo 27/Tipo B (Smerigliatura di superficie)	 1
	Mola Tipo 29		 Tipo 27/Tipo B (Smerigliatura di superficie)	 1
Taglio	Mola Tipo 41 (1A) (metallo)		 Tipo 1/41 Tipo A (Taglio chiuso)	
	Mola Tipo 42 (27A) (metallo)		 Tipo 1/41 Tipo A (Cuffia di protezione per mola da taglio chiuso o taglio di muratura/calcestruzzo)	
	Mola Tipo 41 (1A) (muratura/calcestruzzo)		 Tipo 1/41 Tipo A (Cuffia di protezione per mola da taglio chiuso o taglio di muratura/calcestruzzo)	
	Mola da taglio diamantata (metallo)		 Tipo 1/41 Tipo A (Taglio chiuso)	 4
	Mola da taglio diamantata (muratura/calcestruzzo)		 Tipo 1/41 Tipo A (Taglio chiuso)	 4
	Mole abrasive per materiali diversi da metallo o muratura/calcestruzzo		 Tipo 1/41 Tipo A (Taglio chiuso)	

⁴ Per la geometria accettabile della mola diamantata, vedere la **Tabella Informazioni aggiuntive per cuffie di protezione e accessori**.

⁴ Per la geometria accettabile della mola diamantata, vedere la **Tabella Informazioni aggiuntive per cuffie di protezione e accessori**.

GROTE HAAKSE SLIJPER

DCG460

Hartelijk gefeliciteerd!

U hebt gekozen voor een DEWALT gereedschap. Jarenlange ervaring, grondige productontwikkeling en innovatie maken DEWALT tot een van de betrouwbaarste partners voor gebruikers van professioneel gereedschap.

Technische Gegevens

		DCG460
Spanning	V_{DC}	54
Type		1
Type batterij		Li-Ion
Max. uitgangsvermogen	W	3000
Nominaal toerental onbelast	min^{-1}	6000
Diameter slijpschijf	mm	230
Dikte slijpschijf (max)	mm	6
Diameter afkortschijf	mm	230
Dikte afkortschijf (max)	mm	5
Diameter draadwiel	mm	230
Dikte draadwiel (max)	mm	20
Asdiameter		M14
Aslengte	mm	17
Zender draadloze bediening van gereedschap		
Frequentieband	MHz	433
Max. vermogen (EIRP)	mW	0,03
Gewicht (zonder accu)	kg	4,7
Geluidswaarden en/of vibratiewaarden (triax-vectorsom) volgens EN62841-2-3:		
L_{pA} (niveau emissie geluidsdruk)	dB (A)	88
L_{WA} (niveau geluidsvermogen)	dB (A)	96
K (onzekerheid voor het gegeven geluidsniveau)	dB (A)	3
Vlakslijpen		
Vibratie-emissiewaarde $a_{h, AG} =$	m/s^2	3,8
Onzekerheid K =	m/s^2	1,5
Schuren met schijf		
Vibratie-emissiewaarde $a_{h, DS} =$	m/s^2	< 2,5
Onzekerheid K =	m/s^2	1,5
Betonlijpen (180 mm accessoire)		
Trillingsemisiewaarde $a_{h, CG} =$	m/s^2	2,8
Onzekerheid K =	m/s^2	1,5
Afkorten		
Trillingsemisiewaarde $a_{h, CO} =$	m/s^2	3,6
Onzekerheid K =	m/s^2	1,5

Het vibratie- en/of lawaai-emissieniveau dat in dit informatieblad wordt gegeven, is gemeten in overeenstemming met een gestandaardiseerde test die wordt gegeven in EN62841 en u kunt

ermee het ene gereedschap met het andere vergelijken. Het kan worden gebruikt voor een eerste inschatting van blootstelling.



WAARSCHUWING: *Het verklaarde vibratie- en/of lawaai-emissieniveau geldt voor de hoofdtoepassingen van het gereedschap. Als het gereedschap echter voor andere toepassingen wordt gebruikt, dan wel met andere accessoires of slecht wordt onderhouden, kan de vibratie- en/of lawaai-emissie verschillen. Dit kan het blootstellingsniveau aanzienlijk verhogen gedurende de totale werkperiode.*

Een inschatting van het blootstellingsniveau aan vibratie en/of lawaai moet ook worden overwogen wanneer het gereedschap wordt uitgeschakeld of als het aan staat maar geen daadwerkelijke werkzaamheden uitvoert. Dit kan het blootstellingsniveau aanzienlijk verminderen gedurende de totale arbeidsduur.

Kijk naar aanvullende veiligheidsmaatregelen voor het beschermen van de gebruiker tegen de effecten of vibratie en/of lawaai, zoals: onderhoud het gereedschap en de accessoires goed, houd de handen warm (relevant voor vibraties), organisatie van werkpatronen.



WAARSCHUWING: *Slijpen in dunne metalen platen of andere gemakkelijk vibrerende structuren met een groot oppervlak, kan leiden tot een totale geluidsemisssie die veel hoger is (tot 15 dB) dan de opgegeven waarden voor geluidsemisssie. Het maken van lawaai moet bij zulke werkstukken zo veel mogelijk voorkomen worden door middel van gepaste maatregelen, zoals het gebruiken van zware, flexibele dempende matten. Er wordt ook rekening gehouden met de verhoogde geluidsemisssie bij zowel de risico-evaluatie voor blootstelling aan geluid als bij het selecteren van gepaste gehoorbescherming.*

EG-conformiteitsverklaring

Machinerichtlijn en richtlijn radioapparatuur



Kleine snoerloze haakse slijper DCG460

DEWALT verklaart dat de producten die zijn beschreven onder **Technische gegevens voldoen aan:**

2006/42/EC, EN62841-1:2015+A11:2022, EN62841-2-3:2021 +A11:2021.

Deze producten voldoen ook aan Richtlijn 2014/53/EU en 2011/65/EU. Neem voor meer informatie contact op met DEWALT op het volgende adres of raadpleeg de achterzijde van de handleiding.

De ondergetekende is verantwoordelijk voor de samenstelling van het technische bestand en legt deze verklaring af namens DEWALT.

Accu's				Laders/Laadtijden (Minuten)**								
Cat #	V _{DC}	Ah	Gewicht (kg)	DCB104	DCB107	DCB112/ DCB1102	DCB113	DCB115/ DCB1104	DCB116	DCB117	DCB118	DCB132
DCB546	18/54	6,0/2,0	1,08	60	270	170	140	90	80	40	60	90
DCB547/G	18/54	9,0/3,0	1,46	75*	420	270	220	135*	110*	60	75*	135*
DCB548	18/54	12,0/4,0	1,46	120	540	350	300	180	150	80	120	180
DCB549	18/54	15,0/5,0	2,12	125	730	450	380	230	170	90	125	230

*Datumcode 201811475B of later

**Deze matrix is uitsluitend bestemd als richtlijn, de tijden zijn afhankelijk van de temperaturen en de accustatus.



Markus Rompel
Vice-President Engineering, PTE- Europe
DEWALT, Richard-Klinger-Straße 11,
65510, Idstein, Germany
15.03.2023



WAARSCHUWING: Lees de instructiehandleiding om het risico op letsel te verminderen.

Definities: Veiligheidsrichtlijnen

De definities hieronder beschrijven de ernstgraad voor elk signaalwoord. Gelieve de handleiding te lezen en op deze symbolen te letten.



GEVAAR: Wijst op een dreigende gevaarlijke situatie die, indien niet vermeden, zal leiden tot de dood of ernstige verwondingen.



WAARSCHUWING: Wijst op een mogelijk gevaarlijke situatie die, indien niet vermeden, zou kunnen leiden tot de dood of ernstige letsels.



VOORZICHTIG: Wijst op een mogelijk gevaarlijke situatie die, indien niet vermeden, kan leiden tot kleine of matige letsels.

OPMERKING: Geeft een handeling aan waarbij geen persoonlijk letsel optreedt die, indien niet voorkomen, schade aan goederen kan veroorzaken.



Wijst op risico van een elektrische schok.



Wijst op brandgevaar.

ALGEMENE VEILIGHEIDSWAARSCHUWINGEN VOOR ELEKTRISCH GEREEDSCHAP



WAARSCHUWING: Lees alle veiligheidswaarschuwingen, instructies, illustraties en specificaties die bij dit gereedschap zijn meegeleverd. Het niet opvolgen van alle onderstaande instructies kan leiden tot een elektrische schok, brand en/of ernstig persoonlijk letsel.

BEWAAR ALLE WAARSCHUWINGEN EN INSTRUCTIES ALS TOEKOMSTIG REFERENTIEMATERIAAL

De term „elektrisch gereedschap” in de waarschuwingen verwijst naar uw (met een snoer) op de netspanning aangesloten elektrische gereedschap of naar (draadloos) elektrisch gereedschap met een accu.

1) Veiligheid Werkplaats

- Houd het werkgebied schoon en goed verlicht.** Rommelige of donkere gebieden zorgen voor ongelukken.
- Bedien elektrische gereedschappen niet in een explosieve omgeving, zoals in de nabijheid van ontvlambare vloeistoffen, gassen of stof.** Elektrische gereedschappen veroorzaken vonken die het stof of de dampen kunnen doen ontbranden.
- Houd kinderen en omstanders op een afstand terwijl u een elektrisch gereedschap bedient.** Als u wordt afgeleid kunt u de controle over het gereedschap verliezen.

2) Elektrische Veiligheid

- Stekkers van elektrisch gereedschap moeten in het stopcontact passen. Pas de stekker nooit op enige manier aan. Gebruik geen adapterstekkers samen met geaard elektrisch gereedschap.** Niet aangepaste stekkers en passende contactdozen verminderen het risico op een elektrische schok.
- Vermijd lichamelijk contact met geaarde oppervlaktes zoals buizen, radiatoren, fornuizen en ijskasten.** Er bestaat een verhoogd risico op een elektrische schok als uw lichaam geaard is.
- Stel elektrisch gereedschap niet bloot aan regen of natte omstandigheden.** Als er water in een elektrisch gereedschap terecht komt, verhoogt dit het risico op een elektrische schok.
- Behandel het stroomsnoer voorzichtig. Gebruik het stroomsnoer nooit om het elektrische gereedschap te dragen of te trekken, of de stekker uit het stopcontact te halen. Houd het snoer uit de buurt van warmte, olie, scherpe randen, of bewegende onderdelen.** Beschadigde snoeren of snoeren die in de war zijn verhogen het risico op een elektrische schok.
- Als u een elektrisch gereedschap buitenshuis gebruikt, gebruikt u een verlengsnoer dat geschikt is voor gebruik buitenshuis.** Het gebruik van een verlengsnoer dat geschikt is voor buitenshuis, vermindert het risico op een elektrische schok.
- Als het gebruik van een elektrisch gereedschap op een vochtige locatie onvermijdelijk is,**

gebruikt u een stroomvoorziening die beveiligd is met een aardlekschakelaar. Het gebruik van een aardlekschakelaar vermindert het risico op een elektrische schok.

3) Persoonlijke Veiligheid

- a) **Blijf alert, kijk wat u doet en gebruik uw gezonde verstand als u een elektrisch gereedschap bedient. Gebruik het gereedschap niet als u vermoeid bent of onder de invloed van drugs, alcohol of medicatie bent.** Een moment van onoplettendheid tijdens het bedienen van elektrische gereedschappen kan leiden tot ernstig persoonlijk letsel.
- b) **Gebruik een beschermende uitrusting. Draag altijd oogbescherming.** Beschermende uitrusting zoals een stofmasker, antislip veiligheidsschoenen, een helm, of gehoorbescherming gebruikt in de juiste omstandigheden zal het risico op persoonlijk letsel verminderen.
- c) **Vermijd onbedoeld starten. Zorg ervoor dat de schakelaar in de ,off' (uit) stand staat voordat u het gereedschap aansluit op de stroombron en/of accu, het oppakt of rondraagt.** Het rondragen van elektrische gereedschappen met uw vinger op de schakelaar of het aanzetten van elektrische gereedschappen waarvan de schakelaar aan staat, zorgt voor ongelukken.
- d) **Verwijder alle stelsleutels of moersleutels voordat u het elektrische gereedschap aan zet.** Een moersleutel of stelsleutel die in een ronddraaiend onderdeel van het elektrische gereedschap is achtergelaten kan leiden tot persoonlijk letsel.
- e) **Rek u niet te ver uit. Blijf altijd stevig en in balans op de grond staan.** Dit zorgt voor betere controle van het elektrische gereedschap in onverwachte situaties.
- f) **Draag geschikte kleding. Draag geen loszittende kleding of sieraden. Houd uw haar, kleding en handschoenen uit de buurt van bewegende onderdelen.** Loszittende kleding, sieraden of lang haar kunnen door bewegende delen worden gegrepen.
- g) **Als er in apparaten wordt voorzien voor het aansluiten van stofverwijdering- of verzamelapparatuur, zorg er dan voor dat deze correct worden aangesloten en gebruikt.** Het gebruik van een stofverzamelaar kan aan stofgerelateerde gevaren verminderen.
- h) **Denk niet dat u, doordat u het gereedschap veel hebt gebruikt, het allemaal wel weet en dat u de veiligheidsbeginselen kunt negeren.** Een onvoorzichtige actie kan in een fractie van een seconde ernstig letsel tot gevolg hebben.

4) Gebruik en Verzorging van Elektrisch Gereedschap

- a) **Forceer het gereedschap niet. Gebruik het juiste elektrische gereedschap voor uw toepassing.** Het juiste elektrische gereedschap voert de werkzaamheden beter en veiliger uit waarvoor het is ontworpen.

- b) **Gebruik het gereedschap niet als de schakelaar het niet aan en uit kan zetten.** Leder gereedschap dat niet met de schakelaar kan worden bediend is gevaarlijk en moet worden gerepareerd.
- c) **Trek de stekker uit het stopcontact en/of neem de accu, als deze kan worden losgenomen, uit het elektrische gereedschap en voer daarna pas aanpassingen uit, wissel daarna pas accessoires of berg daarna pas het gereedschap op.** Dergelijke preventieve veiligheidsmaatregelen verminderen het risico dat het elektrische gereedschap per ongeluk opstart.
- d) **Bewaar gereedschap dat niet wordt gebruikt buiten het bereik van kinderen en laat niet toe dat personen die onbekend zijn met het elektrische gereedschap of deze instructies het gereedschap bedienen.** Elektrische gereedschappen zijn gevaarlijk in handen van ongetrainde gebruikers.
- e) **Onderhoud elektrische gereedschappen. Controleer op verkeerde uitlijning en het grijpen van bewegende onderdelen, breek van onderdelen en andere omstandigheden die de werking van het gereedschap nadelig kunnen beïnvloeden. Zorg dat het gereedschap voor gebruik wordt gerepareerd als het beschadigd is.** Veel ongelukken worden veroorzaakt door slecht onderhouden gereedschap.
- f) **Houd snijdgereedschap scherp en schoon.** Correct onderhouden snijdgereedschappen met scherpe snijdranden lopen minder snel vast en zijn gemakkelijker te beheersen.
- g) **Gebruik het elektrische gereedschap, de accessoires en gereedschapsonderdelen enz. in overeenstemming met deze instructies, waarbij u rekening houdt met de werkomstandigheden en de werkzaamheden die dienen te worden uitgevoerd.** Gebruik van het elektrische gereedschap voor werkzaamheden die anders zijn dan het bedoelde gebruik, kunnen leiden tot een gevaarlijke situatie.
- h) **Houd de handgrepen en oppervlakken die u beet pakt, droog, schoon en vrij van olie en vet.** Door gladde handgrepen en oppervlakken die u beet pakt, kan veilig werken en bedienen van het gereedschap in onverwachte situaties onmogelijk worden.

5) Gebruik en Verzorging van Gereedschap op Accu

- a) **Gebruik alleen de lader die door de fabrikant wordt opgegeven.** Een lader die geschikt is voor één accutype, kan een risico op brand veroorzaken indien gebruikt met een andere accu.
- b) **Gebruik elektrische gereedschappen uitsluitend met speciaal omschreven accu's.** Gebruik van andere accu's kan leiden tot letsel en brandgevaar.
- c) **Als de accu niet in gebruik is, dient u deze uit de buurt te houden van andere metalen voorwerpen zoals paperclips, munten, sleutels, spijkers, schroeven of andere kleine metalen voorwerpen die een verbinding van het ene contactpunt met**

het andere kunnen maken. Het kortsluiten van de accucontactpunten samen kan brandwonden of brand veroorzaken.

- d) **Als het gereedschap te zwaar wordt belast, kan er vloeistof uit de accu lekken; vermijd contact hiermee. Als u per ongeluk hier toch mee in contact komt, spoelt u met water. Als de vloeistof in contact met de ogen komt, dient u daarnaast medische hulp in te roepen.** Vloeistof afkomstig uit de accu kan irritatie of brandwonden veroorzaken.
- e) **Werk niet met een accu of met gereedschap dat beschadigd is of waaraan wijzigingen zijn aangebracht.** Beschadigde of gemodificeerde accu's kunnen onvoorspelbaar gedrag vertonen dat kan leiden tot brand, explosie of een risico van letsel.
- f) **Stel een accu of gereedschap niet bloot aan open vuur of uitzonderlijk hoge temperatuur.** Brand of een temperatuur boven de 130 °C kunnen de accu doen exploderen.
- g) **Volg alle instructies voor het opladen en laad de accu of het gereedschap niet op buiten het temperatuurbereik dat in de instructies wordt opgegeven.** Door op onjuiste wijze opladen of opladen bij een temperatuur buiten het opgegeven bereik kan de accu beschadigd raken en het risico van brand toenemen.

6) Service

- a) **Zorg dat u gereedschap wordt onderhouden door een erkende reparateur die uitsluitend identieke vervangende onderdelen gebruikt.** Dit zorgt ervoor dat de veiligheid van het gereedschap blijft gegarandeerd.
- b) **Probeer nooit beschadigde accu's te repareren.** De reparaties aan accu's mogen alleen worden uitgevoerd door de fabrikant of door geautoriseerde servicecentra.

AANVULLENDE SPECIALE VEILIGHEIDSREGELS

Gemeenschappelijke veiligheids waarschuwingen voor slijpen, schuren en voor het gebruik van de draadborstel of afkorthandelingen

- a) **Dit elektrische gereedschap is bedoeld als slijpmachine, schuurmachine en afkorthgereedschap en voor het werken met een draadborstel. Lees alle veiligheids waarschuwingen, instructies, illustraties en specificaties die bij dit gereedschap zijn meegeleverd.** Het niet opvolgen van alle onderstaande instructies kan leiden tot een elektrische schok, brand en/of ernstig persoonlijk letsel.
- b) **Het wordt niet aanbevolen werkzaamheden zoals polijsten of het zagen van gaten met dit elektrisch gereedschap uit te voeren.** Werkzaamheden waarvoor het elektrische gereedschap niet is ontworpen, kunnen leiden tot gevaarlijke situaties en lichamelijk letsel.
- c) **Voer geen wijzigingen aan dit gereedschap uit met het doel werkzaamheden te verrichten waarvoor**

het niet is ontworpen en bedoeld door de fabrikant.

Dergelijke wijzigingen kunnen leiden tot verlies van controle en kunnen ernstig persoonlijk letsel veroorzaken.

- d) **Gebruik geen accessoires die niet speciaal ontworpen en bedoeld zijn door de fabrikant van het gereedschap.** Als u een accessoire op uw gereedschap kunt bevestigen, betekent dat nog niet dat u er gegarandeerd veilig mee kunt werken.
- e) **Het nominale toerental van het accessoire moet tenminste gelijk zijn aan het maximale toerental zoals dit op het gereedschap staat vermeld.** Accessoires die sneller draaien dan hun nominale toerental kunnen in stukken breken en deze stukken kunnen worden weggeslingerd.
- f) **De buitendiameter en dikte van het hulpstuk mogen niet groter zijn dan de maximale capaciteit van uw elektrische gereedschap.** Accessoires met een onjuiste grootte kunnen niet goed worden bevestigd of onder controle worden gehouden.
- g) **De afmetingen van de aansluiting van het accessoire moet overeenkomen met die van de aansluiting van het elektrisch gereedschap.** Accessoires die niet passen op de bevestigingshardware van het gereedschap zullen uit balans raken en/of extreem trillen en kunnen u de controle over het gereedschap doen verliezen.
- h) **Gebruik een hulpstuk niet als dit beschadigd is. Controleer accessoires zoals schuur schijven voor gebruik op schilfers en barstjes, steunkussens op barstjes, scheurtje of uitgebreide slijtage, een draadborstel op losse of gespleten draden. Als het gereedschap of het accessoire is gevallen, inspecteer het dan op schade of plaats een onbeschadigd accessoire. Stel uzelf en omstanders na het inspecteren en plaatsen van een accessoire op buiten het bereik van het ronddraaiende accessoire en laat het gereedschap gedurende een minuut onbelast op maximale snelheid draaien.** Beschadigde accessoires breken gewoonlijk af tijdens deze testtijd.
- i) **Draag persoonlijke beschermende uitrusting. Gebruik afhankelijk van de toepassing gezichtsbedekking of bescherming van de ogen, zoals een veiligheidsbril. Draag, zo nodig, een stofmasker, gehoorbescherming, handschoenen en een werkschort die kleine afgeschuurde deeltjes of deeltjes van het werkstuk tegenhouden.** De bescherming van de ogen moet rondvliegende deeltjes die door de diverse werkzaamheden vrijkomen, tegen kunnen houden. Het stofmasker moet in staat zijn deeltjes die door uw werkzaamheden vrijkomen te filteren. Langdurige blootstelling aan hevige lawaai kan gehoorverlies veroorzaken.
- j) **Houd omstanders op veilige afstand van de werkomgeving. Iedereen die het werkgebied betreedt, moet persoonlijke beschermende kleding dragen.** Brokstukken van het werkstuk of van een

afgebroken accessoire kunnen worden weggeslingerd en letsel buiten het directe werkgebied veroorzaken.

- k) **Houd het elektrisch gereedschap alleen vast bij de geïsoleerde greepoppervlakken wanneer u een handeling uitvoert waarbij het accessoire van het zaaggereedschap met onzichtbare bedrading of met het eigen.** Accessoires van snijgereedschap die in contact komen met bedrading die onder stroom staat, kunnen metalen onderdelen van het gereedschap onder stroom zetten en de gebruiker een elektrische schok geven.
- l) **Leg het gereedschap nooit neer voordat het accessoire volledig tot stilstand is gekomen.** Het ronddraaiende accessoire kan mogelijk in contact met de oppervlakte komen waardoor u de controle over het elektrisch gereedschap verliest.
- m) **Laat het gereedschap niet draaien terwijl u het aan uw zijde draagt.** Wanneer uw kleding per ongeluk bekneld raakt in het ronddraaiende accessoire, kan het accessoire tegen uw lichaam aan worden getrokken.
- n) **Maak de ventilatieopeningen van het gereedschap regelmatig schoon.** De ventilator van de motor zuigt het stof in de behuizing en extreme ophoping van metaaldeeltjes kan een elektrische schok veroorzaken.
- o) **Werk niet met het gereedschap in de buurt van ontvlambare materialen.** Vonken kunnen deze materialen doen ontbranden.
- p) **Gebruik geen accessoire waarvoor vloeiende koelmiddelen nodig zijn.** Het gebruik van water of andere vloeiende koelmiddelen kan elektrocutie of een elektrische schok tot gevolg hebben.

OVERIGE VEILIGHEIDSINSTRUCTIES VOOR ALLE WERKZAAMHEDEN

Terugslag en bijbehorende waarschuwingen

Terugslag is een plotselinge reactie op een ronddraaiende schijf, steunkussen, borstel of ander accessoire dat bekneld raakt of vastloopt. Beknelling of vastlopen veroorzaakt het snel tot stilstand komen van het ronddraaiende accessoire dat op zijn veroorzaakt dat het gereedschap ongecontroleerd in de tegenovergestelde richting van de draaiing van het accessoire wordt gedwongen op het punt van vastlopen.

Als bijvoorbeeld een slijpschijf vastloopt of bekneld raakt in het werkstuk, kan de rand van de schijf die bij het knelpunt in het oppervlak van het materiaal dringt, de schijf omhoog doen komen en op de gebruiker afsturen. De schijf kan naar de gebruiker toe of van hem vandaan springen, afhankelijk van de richting van de beweging van de schijf op het knelpunt. Slijpschijven kunnen onder deze omstandigheden ook afbreken.

Terugslag is het gevolg van verkeerd gebruik of onjuiste gebruiksomstandigheden van het gereedschap. Met geschikte voorzorgsmaatregelen, zoals hieronder worden beschreven, kan terugslag worden voorkomen:

- a) **Blijf het gereedschap stevig met beide handen vasthouden en plaats uw lichaam en armen zo dat u een eventuele terugslag kunt opvangen. Gebruik**

altijd een hulphandgreep indien meegeleverd voor maximale beheersing van terugslag of torsiereactie tijdens het opstarten. De gebruiker kan torsiereactie of terugslagkrachten controleren, als de juiste voorzorgsmaatregelen worden genomen.

- b) **Houd uw handen uit de buurt van het draaiende hulpstuk.** Het accessoire kan over uw hand terugslaan.
- c) **Zorg ervoor dat uw lichaam zich niet op een positie bevindt waar het in aanraking zou kunnen komen in geval van terugslag.** Terugslag slingert het gereedschap weg in de tegenovergestelde richting van de beweging van de schijf op het knelpunt.
- d) **Wees extra voorzichtig bij het werken aan of in hoeken.** Voorkom dat het gereedschap gaat 'springen' en bekneld raakt in het werkstuk. Hoeken, scherpe randen en wegspringen kunnen er vaak toe leiden dat het ronddraaiende accessoire vastloopt en dat kan verlies van controle of terugslag veroorzaken.
- e) **Bevestig niet een zaagketting, zaagblad voor houtbewerking, gedeelte diamantschijf met een ronde opening die groter is dan 10 mm, of een getand zaagblad.** Dergelijke zaagbladen veroorzaken vaak terugslag en verlies van controle.

Veiligheidswaarschuwingen speciaal voor slijp- en afkortwerkzaamheden

- a) **Gebruik alleen de voor uw gereedschap genoemde slijpschijven en de beschermkap die specifiek is bedoeld voor de geselecteerde schijf.** Schijven waarvoor het elektrisch gereedschap niet is ontwikkeld, kunnen niet voldoende worden afgeschermd en zijn onveilig.
- b) **Het slijpoppervlak van schijven met verzonken middelpunt moet onder het vlak van lip van de beschermkap worden gemonteerd.** Een schijf die niet goed is gemonteerd en uitsteekt door het vlak van de lip heen, kan niet naar behoren worden afgeschermd.
- c) **De beschermkap moet stevig worden bevestigd aan het gereedschap en zo worden geplaatst dat maximale veiligheid is gegarandeerd, waarbij een zo klein mogelijk gedeelte van de schijf niet-afgeschermd is voor de gebruiker.** De beschermkap helpt de gebruiker te beschermen tegen afgebroken deeltjes van de schijven voorkomt dat de gebruiker in contact komt met de schijven en met vonken die kleding in brand kunnen zetten.
- d) **Schijven moeten alleen worden gebruikt voor de genoemde toepassingen. Bijvoorbeeld: slijp niet met de zijkant van een afkortschijf.** Schuur/afkortschijven zijn bedoeld voor rondom slijpen; zijwaartse krachten kunnen maken dat deze schijven uit elkaar spatten.
- e) **Gebruik altijd onbeschadigde flenzen van het juiste formaat en de juiste vorm voor de geselecteerde schijf.** De juiste schijfflenzen ondersteunen de schijf en verminderen zo de mogelijkheid van schijfbreuk.

Flenzen voor afkortschijven kunnen verschillen van flenzen voor slijpschijven.

- f) **Gebruik geen versleten schijven van grotere elektrische gereedschappen.** Een schijf die is bedoeld voor groter elektrisch gereedschap, is niet geschikt voor de hogere snelheid van kleiner gereedschap en kan uit elkaar springen.
- g) **Gebruik u schijven met een dubbele toepassing, gebruik dan altijd de juiste beschermkap voor het werk dat u uitvoert.** Als u de juiste beschermkap niet gebruikt, dan zal het niveau van bescherming misschien onvoldoende zijn, wat kan leiden tot ernstig letsel.

Aanvullende veiligheidswaarschuwingen speciaal voor afkortwerkzaamheden

- a) **'Duw' niet te hard met de afkortschijf en zet niet te veel druk. Probeer niet een al te grote zaagdiepte te bereiken.** Het overbelasten van de schijf vergroot de belasting en ontvankelijkheid voor het blokkeren of vastlopen van de schijf in de zaagsnede, en de mogelijkheid van terugslag of schijfbreuk.
- b) **Zorg ervoor dat uw lichaam niet in één lijn is met de draaiende schijf en ga zo staan dat u niet recht achter de schijf staat.** Wanneer de schijf op het punt van de werking van het gereedschap van uw lichaam vandaan beweegt, kan de mogelijke terugslag de draaiende schijf doen wegschieten en het elektrisch gereedschap direct in uw richting sturen.
- c) **Wanneer het blad vast komt te zitten, of wanneer u het zagen om welke reden dan ook wilt onderbreken, schakelt u het gereedschap uit en houdt u dit zonder te bewegen in het materiaal totdat de schijf volledig tot stilstand is gekomen. Probeer nooit een afkortschijf uit de zaagsnede te verwijderen terwijl de schijf in beweging is, anders kan terugslag optreden.** Zoek naar de oorzaak van het vastlopen van de schijf en neem de juiste corrigerende maatregelen.
- d) **Hervat de werkzaamheden niet als de schijf nog in het werkstuk zit. Laat het wiel volledig op snelheid komen en steek het voorzichtig opnieuw in de zaagsnede.** Het wiel kan blokkeren, weglipen of terugslaan als het gereedschap opnieuw wordt opgestart in het werkstuk.
- e) **Ondersteun panelen of een ander groot werkstuk zodat het risico van vastlopen of terugslaan van de schijf minder groot is. Grote werkstukken kunnen onder hun eigen gewicht doorzakken.** De ondersteuning moet onder het werkstuk worden geplaatst, dicht bij de zaaglijn en de rand van het werkstuk, aan beide zijden van de schijf.
- f) **Ga extra voorzichtig te werk wanneer u "invallend" zaagt in bestaande muren of andere niet-zichtbare gedeelten.** De vooruitstekende schijf kan gas- of waterleidingen, elektrische bedrading of objecten raken die een terugslag veroorzaken.

- g) **Probeer niet een gebogen zaagsnede te maken.** Het overbelasten van de schijf vergroot de belasting en ontvankelijkheid voor het blokkeren of vastlopen van de schijf in de zaagsnede, en de mogelijkheid van terugslag of schijfbreuk, wat ernstig letsel tot gevolg kan hebben.

Aanvullende veiligheidsinstructies voor schuurwerk

- a) **Gebruik schuurpapier van het juiste formaat. Volg bij het kiezen van schuurpapier de aanbevelingen van de fabrikant.** Groter schuurpapier dat te ver buiten het schuurkussen steekt, vormt een gevaar van schaaftwonden en kan beknelling of scheuren van de schijf of terugslag veroorzaken.

Aanvullende veiligheidsinstructies voor werken met draadborstels

- a) **Houd er rekening mee dat ook bij gewone werkzaamheden borstelharen los kunnen raken uit de staalborstel. Zet niet teveel kracht op de borstelharen door een te grote druk op de borstel uit te oefenen.** De borstelharen dringen gemakkelijk door in lichte kleding en/of de huid.
- b) **Als gebruik van een beschermkap wordt aanbevolen voor werken met een draadborstel, zorg er dan voor dat de schijf of de borstel de beschermkap niet kunnen raken.** De draadschijf of de borstel kan in diameter groter worden als gevolg van centrifugale krachten.

Aanvullende veiligheidsregels voor slijpmachines

- a) **Gebruik nooit Type 11 schijven (komvormig) op dit gereedschap.** Het gebruik van accessoires die niet geschikt zijn, kan persoonlijk letsel tot gevolg hebben.
- b) **Gebruik altijd de zijhandgreep. Zet de handgreep stevig vast.** Gebruik de zijhandgreep zodat u te allen tijde de controle over het gereedschap behoudt.
- c) **Wanneer u gesegmenteerde diamantschijven gebruikt, gebruik dan alleen diamantschijven met een opening rondom die niet groter is dan 10 mm en een negatieve hellinghoek (raadpleeg de Tabel met aanvullende Informatie voor beschermkappen en accessoires.)**

Overige risico's

Ondanks het toepassen van de relevante veiligheidsvoorschriften en het implementeren van veiligheidsvoorzieningen kunnen sommige overige risico's niet worden vermeden. Dit zijn:

- Gehoorbeschadiging.
- Risico op persoonlijk letsel door deeltjes die worden weggeslingerd.
- Risico van brandwonden omdat accessoires tijdens het gebruik heet worden.
- Risico van persoonlijk letsel als gevolg van langdurig gebruik.

BEWAAR DEZE INSTRUCTIES

Laders

Laders van DEWALT vereisen geen aanpassingen en zijn ontworpen voor een zo eenvoudig mogelijk gebruik.

Elektrische veiligheid

De elektrische motor is slechts voor één voltage ontworpen. Controleer altijd dat het voltage van de accu overeenkomt met de voltage op het typeplaatje. Let er ook op dat het voltage van uw lader overeenkomt met dat van uw netstroomvoorziening.



Deze DEWALT lader is dubbel geïsoleerd volgens EN60335; daarom is een aardedraad niet vereist.

Als de voedingskabel is beschadigd mag deze uitsluitend vervangen worden door DEWALT of een erkende serviceorganisatie.

Een verlengsnoer gebruiken

Gebruik alleen een verlengsnoer als het absoluut noodzakelijk is. Gebruik een goedgekeurd verlengsnoer dat geschikt is voor het ingangsvermogen van uw lader (zie **Technische gegevens**). De minimumafmeting van de geleider is 1 mm²; de maximumlengte is 30 m.

Rol het snoer altijd volledig af, wanneer u een haspel gebruikt.

Belangrijke veiligheidsinstructies voor alle acculaders

BEWAAR DEZE INSTRUCTIES: Deze handleiding bevat belangrijke instructies voor de veiligheid en voor de bediening van geschikte acculaders (raadpleeg **Technische gegevens**). Lees voordat u de lader gebruikt, alle instructies en aanwijzingen voor de veiligheid op de lader, de accu en het product dat de accu gebruikt.



WAARSCHUWING: Gevaar voor elektrische schok. Laat geen vloeistof in de lader dringen. Dit zou kunnen leiden tot een elektrische schok.



WAARSCHUWING: Wij adviseren u een aardlekschakelaar te gebruiken met een nominale reststroomwaarde van 30 mA of minder.



VOORZICHTIG: Gevaar voor brandwonden. Beperk het risico van letsel, laad uitsluitend DEWALT oplaadbare accu's op. Andere typen accu's zouden uit elkaar kunnen barsten en persoonlijk letsel en materiële schade veroorzaken.



VOORZICHTIG: Er moet op worden toegezien dat kinderen niet met het gereedschap kunnen spelen.

OPMERKING: Onder bepaalde omstandigheden, wanneer de stekker van de lader in het stopcontact zit, kunnen de niet-afgeschermd laadcontacten binnenin de lader door materiaal of een voorwerp worden kortgesloten. Bepaalde materialen die geleidend zijn, zoals, maar niet uitsluitend, staalwol, aluminiumfolie of een opeenhoping van metaalachtige deeltjes, kunnen beter bij de holtes van de lader worden weggehouden. Trek altijd de stekker uit het stopcontact wanneer er geen accu in de lader zit. Trek de stekker van de lader uit het stopcontact voor u de lader gaat reinigen.

- **Probeer NIET de accu op te laden met andere laders dan de laders die in deze handleiding worden genoemd.** De lader en de accu zijn speciaal voor elkaar ontworpen.
- **Deze laders zijn niet bedoeld voor andere toepassingen dan het opladen van DEWALT oplaadbare accu's.** Andere toepassingen kunnen leiden tot brand, een elektrische schok of elektrocutie.
- **Stel de lader niet bloot aan regen of sneeuw.**
- **Trek aan de stekker van de lader en niet aan het snoer wanneer u de stekker uit het stopcontact wilt halen.** Er is dan minder risico op beschadiging van het snoer en van de stekker.
- **Controleer dat het snoer zo is geplaatst dat niemand erop kan stappen of erover kan struikelen of het snoer op andere wijze beschadigd of bekneld raakt.**
- **Gebruik alleen een verlengsnoer als dat absoluut noodzakelijk is.** Gebruik van een ongeschikt verlengsnoer kan leiden tot het risico van brand, elektrische schok of elektrocutie.
- **Plaats niet iets boven op een lader en plaats de lader niet op een zacht oppervlak omdat hierdoor de ventilatiesleuven kunnen worden geblokkeerd en de lader binnenin veel te heet wordt.** Plaats de lader niet in de buurt van een warmtebron. De lader wordt gekoeld door de ventilatiesleuven boven en onder in de behuizing.
- **Werk niet met de lader met een beschadigd snoer of een beschadigde stekker—laat eventuele beschadigde onderdelen onmiddellijk vervangen.**
- **Gebruik de lader niet als er hard op is geslagen, als de lader is gevallen of op een andere manier beschadigd is.** Breng de unit naar een officieel servicecentrum.
- **Haal de lader niet uit elkaar; breng de lader naar een officieel servicecentrum wanneer service of reparatie nodig is.** Onjuiste montage kan leiden tot het risico van een elektrische schok, elektrocutie of brand.
- Als het netsnoer is beschadigd, moet het onmiddellijk worden vervangen door de een servicemonteur van de fabrikant of een dergelijk vakbekwaam persoon, zodat risico is uitgesloten.
- **Trek, voordat u met reinigingswerkzaamheden begint, de stekker van de lader uit het stopcontact. Er is dan minder risico van een elektrische schok.** Het risico is niet minder wanneer u de accu uitneemt.
- **Sluit NOOIT twee laders op elkaar aan.**
- **De lader is ontworpen voor een gewone huishoudelijke elektrische installatie van 230V. Gebruik de lader niet op een andere spanning.** Dit geldt niet voor de 12V-lader.

Een accu opladen (Afb. [Fig.] B)







1. Steek de stekker van de lader in een geschikt stopcontact voor u de accu plaatst.
2. Plaats de accu **10** in de lader, en let er daarbij op dat de accu geheel in de lader komt te zitten. Het rode lampje (opladen) knippert herhaaldelijk en dat duidt erop dat de laadprocedure is gestart.

- Een volledig opgeladen accu wordt aangegeven door het rode lampje dat constant AAN blijft. De accu is nu volledig opgeladen en kan worden gebruikt of kan in de accumulator blijven zitten. Om de accu uit de lader te nemen, drukt u op de accu-vrijgaveknop **11** op de accu.

OPMERKING: U kunt maximale prestaties en levensduur van lithium-ion-accu's garanderen door de accu's volledig op te laden voor u deze voor het eerst in gebruik neemt.

Werking van de lader

Raadpleeg onderstaande indicatoren voor de laadstatus van de accu.

Laadindicatoren	
 Bezig met opladen	
 Geheel opgeladen	
 Vertraging Hete/Koude Accu*	

*Het rode lampje blijft knipperen, maar er brandt ook een geel indicatielampje wanneer de functie actief is. Wanneer de accu een geschikte temperatuur heeft bereikt, gaat het gele lampje uit en hervat de lader de laadprocedure.

De geschikte lader(s) laden niet een kapotte accu op. Wanneer de laadindicator niet gaat branden, is dat een teken dat de accu kapot is.

OPMERKING: Dit kan ook betekenen dat er iets mis is met de oplader.

Als de lader laat zien dat er een probleem is, laat de lader en de accu dan testen door een geautoriseerd servicecentrum.

Vertraging Hete/Koude Accu

Wanneer de lader waarneemt dat een accu te warm of te koud is, wordt onmiddellijk een vertraging hete/koude accu gestart en wordt het laden uitgesteld tot de accu een geschikte temperatuur heeft bereikt. De lader schakelt dan automatisch over op de accu-laadstand. Deze functie waarborgt een maximale levensduur van de accu.

Een koude accu zal minder snel opladen dan een warme accu. De accu zal gedurende de gehele laadcyclus minder snel worden opgeladen en zal niet maximaal worden opgeladen, ook niet als de accu warmer wordt.

De lader van het type DCB118 is voorzien van een interne ventilator voor het koelen van de accu. De ventilator gaat automatisch draaien wanneer de accu moet worden gekoeld. Gebruik de lader nooit als de ventilator niet goed werkt of als de ventilatiesleuven zijn geblokkeerd. Zorg ervoor dat er geen vreemde voorwerpen in de lader kunnen komen.

Elektronisch Beveiligingssysteem

XR Li-Ion-gereedschap is ontworpen met een Elektronisch Beveiligingssysteem dat voorkomt dat de accu te veel wordt geladen, te heet wordt of te diep wordt ontladen.

Het product zal automatisch uitgeschakeld worden, als het elektronisch beschermingssysteem actief wordt. Zet, als dit gebeurt, de Lithium-Ion-accu op de lader, tot deze volledig geladen is.

Montage aan de wand

Deze laders kunnen aan de wand worden gemonteerd of rechtop op een tafel of werkoppervlak staan. Plaats bij wandmontage de accu dichtbij een stopcontact en uit de buurt van een hoek of andere obstakels die de doorstroming van lucht kunnen verhinderen. Gebruik de achterzijde van de lader als sjabloon voor de plaatsing van de montageschroeven aan de wand. Monteer de lader stevig met gipsplaatschroeven (afzonderlijk aan te schaffen), van tenminste 25,4 mm lang waarvan de schroefkop een diameter heeft van of 7–9 mm, in hout geschroefd tot op een optimale diepte, waarbij ongeveer 5,5 mm van de schroef uitsteekt. Houd de sleuven aan de achterzijde van de lader tegenover de uitstekende schroeven en steek montagesleuven volledig op de schroeven.

Instructies voor het reinigen van de lader

WAARSCHUWING: Gevaar voor elektrische schok. Neem, voordat u met de reiniging begint, de stekker van de lader uit het stopcontact. U kunt stof en vet van de buitenzijde van de lader verwijderen met een doek of een zachte, niet-metalen borstel. Gebruik geen water of schoonmaakmiddelen. Laat nooit vloeistof in het gereedschap komen; dompel nooit een onderdeel van het gereedschap onder in een vloeistof.

Accu

Belangrijke veiligheidsinstructies voor alle accu's

Als u vervangende accu's bestelt, zorg er dan voor dat u het catalogusnummer en voltage vermeldt.

De accu is niet volledig opgeladen als deze uit de verpakking komt. Voordat u de accu en oplader gebruikt, dient u de onderstaande veiligheidsinstructies te lezen. Volg vervolgens de oplaadprocedures zoals die zijn uitgelegd.

LEES ALLE INSTRUCTIES

- **Laad de accu niet op en gebruik deze niet in een explosieve omgeving, zoals in de nabijheid van ontvlambare vloeistoffen, gassen of stof.** Wanneer u de accu plaatst in of verwijdt uit de lader kan het stof of de damp door een vonk vlamvatten.
- **Gebruik nooit geweld bij het plaatsen van de accu in de lader. Wijzig de accu op geen enkele manier als deze niet past in een lader die niet geschikt is, omdat de accu kan openbarsten waardoor ernstig persoonlijk letsel kan ontstaan.**
- **Laad de accu's alleen op in DEWALT-laders.**
- **Spat NIET met water en dompel de accu niet onder in water of andere vloeistoffen.**
- **Berg het gereedschap en de accu niet op plaatsen op waar de temperatuur kan dalen tot onder 4 °C (39,2 °F) (zoals in een schuur buiten of een metalen gebouw in de winter), of kan oplopen tot tot 40 °C (104 °F) of hoger (zoals in een schuur buiten of een metalen gebouw in de zomer).**
- **Verbrand de accu niet, zelfs niet als deze ernstig beschadigd is of volledig verbruikt.** De accu kan in vuur

exploderen. Als lithium ion accu's worden verbrand, komen giftige dampen en materialen vrij.

- **Als de inhoud van de accu in contact met de huid komt, wast u dit onmiddellijk af met water en een milde zeep.** Als accuvloeistof in de ogen komt spoelt u 15 minuten met water in het geopende oog, of totdat de irritatie stopt. Als medische hulp nodig is dient u te vermelden dat de accuelektrolyt is samengesteld uit een mengsel van vloeibare organische carbonaten en lithiumzouten.
- **De inhoud van geopende accucellen kan irritatie aan de luchtwegen veroorzaken.** Zorg voor frisse lucht. Zoek als de symptomen aanhouden medische hulp.



WAARSCHUWING: Gevaar voor brandwonden.

Accuvloeistof kan ontvlambaar zijn als deze aan een vonk of vlam wordt blootgesteld.



WAARSCHUWING: Probeer nooit om welke reden dan ook de accu te openen. Als de behuizing van de accu is gescheurd of beschadigd, zet de accu dan niet in de lader. Klem een accu niet vast, laat een accu niet vallen, beschadig een accu niet. Gebruik een accu of lader waar hard op is geslagen, die is gevallen, braek overheen is gereden of die op welke manier dan ook is beschadigd (dat wil zeggen, doorboord met een spijker, geraakt met een hamer, vertrapt) niet. Een elektrische schok of elektrocutie kan het gevolg zijn. Breng beschadigde accu's terug naar het servicecentrum zodat ze kunnen worden gerecycled.



WAARSCHUWING: Brandgevaar. Berg de accu niet op en vervoer de accu niet op een manier dat metalen voorwerpen in contact kunnen komen met de aansluitpunten van de accu. Bijvoorbeeld,

steek de accu niet in een schortzak, broekzakken, gereedschapskisten, gereedschapsdozen, laden, enz., waar een losse spijkers, schroeven, sleutels, enz. liggen.



VOORZICHTIG: Plaats het gereedschap wanneer het niet in gebruik is, op z'n zijkant op een stabiel oppervlak waar het niet kan vallen of omvallen. Sommige gereedschappen met grote accu's kunnen rechtop staan op de accu maar kunnen gemakkelijk worden omgegooid.

Transport



WAARSCHUWING: Brandgevaar. Tijdens het transport kunnen accu's mogelijk vlam vatten als de aansluitingen van de accu onbedoeld in aanraking komen met geleidende materialen. Controleer dat tijdens het transport de aansluitingen van de accu afgeschermd zijn en goed geïsoleerd van materialen die ermee in contact kunnen komen en kortsluiting kunnen veroorzaken.

OPMERKING: Lithium-ion batterijen mogen niet in gecontroleerde bagage worden gestopt.

DEWALT accu's voldoen aan alle van toepassing zijn verzendvoorschriften zoals deze zijn bepaald door de bedrijfstak en door wettelijke normen, zoals Aanbevelingen voor het Transport van Gevaarlijke Goederen van de UN; Voorschriften voor Gevaarlijke Goederen van de International Air Transport Association (IATA), Voorschriften Internationale Maritieme Gevaarlijke Goederen (IMDG) en de Europese Overeenkomst

Betreffende het Internationale Vervoer van Gevaarlijke Goederen over de Weg (ADR). Lithium-ion cellen en accu's zijn getest in overeenstemming met Hoofdstuk 38,3 van de Aanbevelingen voor het Transport van Gevaarlijke Goederen Handleiding van Testen en Criteria.

In de meeste gevallen zal bij de verzending van een DEWALT-accu deze naar verwachting worden geclassificeerd als volledig gereguleerd Klasse 9 Gevaarlijk materiaal. Over het algemeen zullen alleen verzendingen die een lithium-ion-accu bevatten met een energie-classificatie hoger dan 100 Wattuur (Wh), moeten worden verzonden als volledig gereguleerd Klasse 9. Bij alle lithium-ion-accu's wordt de Wattuur-classificatie op de accu vermeld. Verder adviseert DEWALT in verband met complicaties met de voorschriften, lithium-ion-accu's niet als luchtvracht alleen te verzenden, ongeacht de Wattuur-classificatie. Zendingen van gereedschap met accu's (combo-sets) kunnen naar verwachting per luchtvracht worden verzonden, als de Wattuur-classificatie van de accu niet hoger is dan 100 Wh.

Ongeacht of een verzending wordt geacht een vrijstelling te hebben of volledig voorgeschreven, is voor de verantwoordelijkheid van de verzender de meest recente voorschriften voor verpakking, labeling/markering en vereisten ten aanzien van documentatie.

De informatie die in dit hoofdstuk van de handleiding wordt verstrekt, wordt verstrekt in goed vertrouwen en wordt geacht nauwkeurig te zijn op het moment dat het document werd opgesteld. Er wordt echter geen garantie gegeven, impliciet of expliciet. Het is voor de verantwoordelijkheid van de koper ervoor te zorgen dat zijn activiteiten in overeenstemming zijn met de geldende voorschriften.

Aanbevelingen voor opslag

1. De beste plaats om het apparaat op te bergen is koel en droog, uit direct zonlicht en niet in overmatige hitte of koude. Voor optimale accuprestaties en levensduur bergt u accu's op bij kamertemperatuur als deze niet in gebruik zijn.
2. Wanneer u de accu lange tijd opbergt, kunt u deze voor optimale resultaten het beste volledig opgeladen opslaan op een koele, droge plaats buiten de lader.

OPMERKING: Accu's kunnen beter niet volledig ontladen worden opgeslagen. De accu moet voor gebruik weer worden opgeladen.

Labels op de oplader en accu

Behalve de pictogrammen die in deze handleiding worden gebruikt, kunnen de volgende pictogrammen op de labels op de lader en op de accu staan:



Lees gebruiksaanwijzing voor gebruik.



Zie **Technische gegevens** voor de oplaadtijd.



Niet doorboren met geleidende voorwerpen.



Laad geen beschadigde accu's op.



Niet blootstellen aan water.



Zorg dat defecte snoeren onmiddellijk worden vervangen.



Uitsluitend opladen tussen 4 °C en 40 °C.



Alleen voor gebruik binnenshuis.



Bied de accu als chemisch afval aan en houd rekening met het milieu.



Laad DEWALT-accu's alleen op met de aangewezen DEWALT-laders. Wanneer u andere accu's dan de aangewezen DEWALT-accu's oplaadt met een DEWALT-lader dan kunnen deze barsten of kan dit leiden tot andere gevaarlijke situaties.



Gooi de accu niet in het vuur.

Accutype

Het volgende gereedschap werkt met een 54V-accu: DCG460. Deze accu's kunnen worden gebruikt: DCB546, DCB547, DCB547G, DCB548, DCB549. Raadpleeg **Technische gegevens** voor meer informatie.

Inhoud van de verpakking

De verpakking bevat:

- 1 Haakse slijper
- 1 Type 41/Type A beschermkap
- 1 Type 27/Type B beschermkap
- 1 Zijhandgreep
- 1 Schijfspanner
- 1 Li-Ion-accu (modellen C1, D1, E1, G1, H1, L1, M1, P1, Q1, S1, T1, U1, X1, Y1, Z1)
- 2 Li-Ion-accu's (modellen C2, D2, E2, G2, H2, L2, M2, P2, Q2, S2, T2, U2, X2, Y2, Z2)
- 3 Li-Ion-accu's (modellen C3, D3, E3, G3, H3, L3, M3, P3, Q3, S3, T3, U3, X3, Y3, Z3)
- 1 Instructiehandleiding

OPMERKING: Bij de N-modellen worden geen accu's, laders en gereedschapskoffers geleverd. Bij de NT-modellen worden geen accu's en laders geleverd. Bij de B-modellen worden Bluetooth®-accu's geleverd.

OPMERKING: Het merkteken met het woord Bluetooth® en logo's zijn geregistreerde handelsmerken die eigendom zijn van Bluetooth®, SIG, Inc. en ieder gebruik van dergelijke merktekens door DEWALT is onder licentie. Overige handelsmerken en merknamen zijn eigendom van hun respectievelijke eigenaren.

- Controleer het gereedschap, de onderdelen of accessoires op eventuele beschadiging tijdens het transport.

- Neem de tijd om deze handleiding grondig door te lezen en te begrijpen voordat u het apparaat in gebruik neemt.

Markeringen op het gereedschap

De volgende pictogrammen staan op het gereedschap vermeld:



Lees de gebruiksaanwijzing voorafgaand aan het gebruik.



Draag gehoorbescherming.



Draag oogbescherming.



Bedien het gereedschap altijd met twee handen.



Gebruik de beschermkap niet voor afkortwerk.



Elektronische rem.

Positie Datumcode (Afb. E)

De datumcode **14**, die ook het fabricagejaar bevat, is op de tandwielbehuizing gedrukt.

Voorbeeld:

2022 XX XX

Productiejaar en -week

Beschrijving (Afb. A)



WAARSCHUWING: Pas het gereedschap op een onderdeel ervan nooit aan. Dit kan schade of persoonlijk letsel tot gevolg hebben.

- 1 Aan/uit-schakelaar
- 2 Ontgrendelingshendel
- 3 Asvergrendelknop
- 4 Spindel
- 5 Hulphandgreep
- 6 Steunflens zonder schroefdraad (vastgezet op de as)
- 7 Vergrendelingsflens
- 8 Type 27/Type B beschermkap 230 mm
- 9 Vrijgavehendel beschermkap
- 10 Accupack
- 11 Accu-ontgrendelknop
- 12 Hoofdhandgreep
- 13 LED-indicator voor zware belasting

Bedoeld gebruik

De DCG460 snoerloze haakse slijper is ontworpen voor professioneel zagen, slijpen, schuren en toepassingen met een draadborstel.

NIET GEBRUIKEN onder natte omstandigheden of op een plaats waar brandbare vloeistoffen of gassen zijn.

Deze haakse accu slijper is professioneel elektrisch gereedschap.

Laat kinderen **NIET** met het gereedschap in contact komen. Toezicht is vereist als onervaren gebruikers met dit product werken.

- **Jonge kinderen en personen met een zwakke gezondheid.** Dit apparaat is niet bedoeld voor gebruik door jonge kinderen en personen met een zwakke gezondheid, zonder toezicht.
- Dit product is niet bedoeld voor gebruik door personen (waaronder kinderen) die verminderde fysieke, zintuiglijke of psychische mogelijkheden hebben; wanneer sprake is van gebrek aan ervaring, kennis of vaardigheden is gebruik alleen toegestaan onder toezicht van een persoon die verantwoordelijk is voor de veiligheid van gebruikers. Laat kinderen nooit alleen met dit product.

MONTAGE EN AANPASSINGEN



WAARSCHUWING: *Beperk het gevaar van ernstig persoonlijk letsel, schakel het gereedschap uit en koppel accu voor u een aanpassing uitvoert of hulpstukken of accessoires plaatst of verwijdert.*

Wanneer het gereedschap per ongeluk wordt gestart, kan dat leiden tot letsel.



WAARSCHUWING: *Gebruik alleen de accusets en laders van DEWALT.*

Functies

E-Clutch™

Dit apparaat is voorzien van een E-Clutch™ (Elektronische Koppeling), die bij een hoge belasting het apparaat uitschakelt, zodat de terugslag voor de gebruiker wordt beperkt. U kunt het gereedschap alleen opnieuw starten als u de schakelaar in de uit-stand en weer in de aan-stand zet.

Kickback Brake™

Wanneer wordt gedetecteerd dat de schijf bekneld raakt of vastloopt, grijpt de elektronische rem met maximale kracht in en zet de schijf snel stil, beperkt de beweging van de slijpmachine en schakelt de slijpmachine uit. U kunt het gereedschap alleen opnieuw starten als u de schakelaar inschakelt en weer uitschakelt.

Power-Off™ Overbelastingsbeveiliging

De stroomvoorziening van de motor wordt gestopt bij overbelasting van de motor. Bij voortdurende overbelasting wordt het gereedschap uitgeschakeld. U kunt het gereedschap alleen opnieuw starten als u de schakelaar inschakelt en weer uitschakelt. Het gereedschap zal zichzelf uitschakelen wanneer de stroombelasting de waarde van de overbelastingsstroom bereikt (verbrandingspunt van de motor). Als het gereedschap steeds weer wordt uitgeschakeld, zet dan minder kracht/gewicht op het gereedschap totdat het functioneert zonder dat de overbelastingsbeveiliging wordt ingeschakeld.

Elektronische geleidelijke start

Deze functie beperkt de eerste opstartsnelheid, deze wordt over een periode van 1 seconde geleidelijk opgebouwd.

De accu in het gereedschap plaatsen en de accu uit het gereedschap nemen (Afb. B)

OPMERKING: Controleer dat de accu **10** geheel is opgeladen.

De accu in de handgreep van het gereedschap plaatsen

1. Houd de accu tegenover de rails in de handgreep van het gereedschap (Afb. B).
2. Schuif de accu in de handgreep tot deze stevig vastzit en let er vooral op dat u de accu hoort vastklikken.

De accu uit het gereedschap nemen

1. Druk op de vrijgaveknop van de accu **11** en trek de accu stevig uit de handgreep van het gereedschap.
2. Zet de accu in de lader zoals wordt beschreven in het hoofdstuk over de lader van deze handleiding.

Accu's met vermogenmeter (Afb. B)

Er zijn accu's van de merken DEWALT met een vermogenmeter en deze bestaat uit drie groene LED-lampjes die een aanduiding geven van de resterende lading van de accu.

U kunt de vermogenmeter activeren door de knop **15** van de vermogenmeter ingedrukt te houden. Een combinatie van de drie groene LED-lampjes gaat branden en dat geeft een aanduiding van de hoeveelheid lading die de accu nog heeft. Wanneer de lading in de accu onder het bruikbare niveau ligt, gaat de vermogenmeter niet branden en moet de accu worden opgeladen.

OPMERKING: De accumulator geeft slechts een indicatie van de hoeveelheid lading die de accu nog heeft. De indicator geeft geen aanwijzingen over de functionaliteit van het gereedschap en is onderhevig aan schommelingen afhankelijk van productcomponenten, temperatuur en de toepassing door de eindgebruiker.

De hulphandgreep bevestigen (Afb. C)



WAARSCHUWING: *Deze handgreep MOET ALTIJD WORDEN GEBRUIKT zodat u te allen tijde volledig de controle over het gereedschap behoudt. Let altijd goed op dat de handgreep goed vast zit.*

Schroef de zijhandgreep **5** stevig in één van de bevestigingsgaten **23** met schroefdraad in de behuizing.

De tandwielkast draaien (Afb. D)

U kunt de tandwielkast 90° draaien, zodat u comfortabeler kunt zagen met het gereedschap.

1. Draai de vier hoekschroeven (T25) los waarmee de tandwielkast vastzit op de motorbehuizing.
2. Draai de kop van de tandwielkast in de gewenste stand, maar maak de tandwielkast niet los van de motorbehuizing.

OPMERKING: Als er meer ruimte dan 3 mm ontstaat tussen de tandwielkast en de motorbehuizing, moet het gereedschap worden nagezien en opnieuw worden geassembleerd door een DEWALT-servicecentrum. Als u het gereedschap niet laat nazien, kan dat leiden tot een defect van de motor en het lager.

3. Zet de schroeven weer vast en bevestig zo de tandwielkast op de motorbehuizing. Zet de schroeven vast met een aanhaalmoment 3.1 Nm. Wanneer u de schroeven te vast zet, kunt u daardoor de draad beschadigen.

Beschermkappen

 **OPGELET: Beschermkappen moeten worden gebruikt bij alle slijpschijven, zaagschijven, lamellenschijven, draadborstels en draadschijven.** Het gereedschap mag alleen zonder beschermkap worden gebruikt wanneer het wordt gebruikt met conventionele schuurschijven. Zie Afbeelding A voor de beschermkappen die bij dit gereedschap worden meegeleverd. Voor sommige toepassingen moet u de juiste beschermkap aanschaffen bij uw dealer of erkend servicecentrum.

 **OPGELET:** Wanneer u een schijfbeschermkap Type 1/41/Type A (afkorten) **schijfbeschermkap** voor oppervlakteslijpen gebruikt, kan de **beschermkap** de werkzaamheden het werkstuk belemmeren, waardoor u minder controle heeft.

 **OPGELET:** Wanneer u een Type 27/Type B (slijpen) **schijfbeschermkap** voor afkortwerkzaamheden met gelijmde slijpschijven gebruikt, is er een groter risico dat u wordt blootgesteld aan weggeslingerde vonken en deeltjes, en ook aan fragmenten van de schijf wanneer de schijf kapot gaat.

 **OPGELET:** Wanneer u een Type 1/41/Type A (afkorten), Type 27/Type B (slijpen) **schijfbeschermkap** gebruikt voor afkort- en oppervlaktewerk in beton of metselwerk, is er een groter risico dat u wordt blootgesteld aan stof en dat u verlies van controle ervaart die terugslag kan veroorzaken.

OPMERKING: U kunt randen slijpen en langs randen zagen met schijven van het type 27 die speciaal voor dit doel zijn ontworpen; 6 mm dikke schijven zijn ontworpen voor slijpwerkzaamheden, bij dünnere schijven Type 27 moet u aan de hand van het label van de fabrikant vaststellen of u ze kunt gebruiken voor het slijpen van oppervlakken of alleen voor slijpen/zagen van randen. Een Type 1/41/Type A (afkorten) schijfbeschermkap moet worden gebruikt bij elke schijf waarmee oppervlakteslijpen verboden is. Een Type 1/41/Type A (afkorten) (voorheen type 1/41) schijfbeschermkap moet worden gebruikt bij schijven voor gecombineerde toepassingen (slijpen gecombineerd met afkorten). Afkorten kan ook met een schijf van Type 1/41 en een Type 1/41/Type A afkortschijfbeschermkap die vroeger Type 1/41 -beschermkap werd genoemd.

OPMERKING: Raadpleeg de **Tabel Accessoires en Beschermkappen** voor de juiste combinatie van beschermkap /accessoire.

De beschermkap bevestigen en verwijderen (Afb. E)

 **OPGELET:** Beschermkappen moeten worden gebruikt bij alle slijpschijven, zaagschijven, diamantschijven, draadborstels en draadschijven. Het gereedschap mag alleen zonder beschermkap worden gebruikt wanneer het

wordt gebruikt met conventionele schuurschijven. Er zijn DEWALT-modellen die zijn voorzien van een beschermkap die is bedoeld voor schijven met een verzonken middengedeelte (Type 27) en voor slijpwielen voorzien van een naaf (Type 27). Dezelfde beschermkap is ontworpen voor schuurschijven (Type 27 en 29) en draadborstels. Gebruik voor zaagtoepassingen een Type 1/41/Type A beschermkap. Slijpen met andere schijven dan die van Type 27 en 29 vraagt andere als accessoire verkrijgbare beschermkappen. Montage-instructies voor deze als accessoire verkrijgbare beschermkappen worden bij het accessoirepakket verstrekt.

1. Open de vrijgavehendel **9** van de beschermkap. Houd de nokken **17** op de beschermkap tegenover de sleuven **18** op de tandwielkast.
2. Duw de beschermkap omlaag tot de nokken van de beschermkap vastgrijpen en vrij roteren in de groef op de tandwielkastnaaf.
3. Draai de beschermkap, met geopende vergrendeling van de beschermkap, **8** in de gewenste werkpositie. De beschermkap als geheel moet worden geplaatst tussen de as en de gebruiker, zodat laatstgenoemde maximaal is beschermd.
4. Sluit de vergrendeling van de beschermkap zodat de beschermkap vast komt te zitten op de tandwielkast. U mag de beschermkap niet met de hand kunnen draaien wanneer de vergrendeling gesloten is. Werk niet met de slijpmachine wanneer het scherm loszit of de klemhendel open staat.
5. U kunt de beschermkap verwijderen door de vergrendeling van de beschermkap te openen, de beschermkap te draaien tot de pijlen tegenover elkaar staan en de beschermkap op te tillen.

OPMERKING: De beschermkap is van tevoren in de fabriek afgesteld op de diameter van de tandwielkastnaaf. Als, na verloop van tijd, de beschermkap los komt te zitten, draai dan de schroef **19** aan, terwijl de klemhendel gesloten is.

 **OPGELET:** Draai de schroef niet aan met de klemhendel in de geopende stand. Dat zou niet-waarneembare beschadiging van de beschermkap of van de montagenaaf tot gevolg kunnen hebben.

 **OPGELET:** Als de beschermkap niet kan worden vastgezet door middel van de schroef van de klem, gebruik het gereedschap dan niet, en breng het gereedschap en de beschermkap naar een servicecentrum en laat het gereedschap repareren of de kap vervangen.

Flenzen en schijven

 **WAARSCHUWING:** Beperk het gevaar van ernstig persoonlijk letsel, schakel de unit uit en neem de accu uit voor u een aanpassing uitvoert of hulpstukken of accessoires verwijdert/installeert. Een onvoorzien opstart kan letsel veroorzaken.

Monteren van schijven die niet zijn voorzien van een naaf (Afb. F, G)



WAARSCHUWING: Wanneer de flenzen en/of de schijf niet goed worden/wordt geplaatst, kan dat leiden tot ernstige letsel (of beschadiging van het gereedschap of de schijf).



OPGELET: Meegeleverde flenzen moeten worden gebruikt met verzonken schuurschijven van Type 27/42 en slijpschijven van Type 1/41. Raadpleeg de **Tabel voor toepassingen van accessoires en beschermkap** voor meer informatie.



WAARSCHUWING: Een gesloten tweezijdige beschermkap is vereist bij gebruik van schuurschijven of diamantschijven en wordt Type 1/41/Type A beschermkap genoemd.



WAARSCHUWING: Gebruik van een beschadigde flens of beschermkap of gebruik van een verkeerde flens en beschermkap kan leiden tot ernstig letsel als de schijf breekt of als u de schijf aanraakt. Raadpleeg de **Tabel voor gebruik van accessoires en de beschermkap** voor meer informatie.

1. Plaats het gereedschap op een tafel, met de beschermkap omhoog.
2. Plaats de schijf **16** tegen de steunflens **6** en centreer daarbij de schijf op het verhoogde middenstuk (geleider) van de steunflens.
3. Druk de asvergrendelknop in en draai met de ronde verzonken delen van de schijf weg gericht, de van schroefdraad voorziene vergrendelingsflens **7** op de as zodat de nokken ingrijpen in de twee gleuven op de as.
4. Draai, terwijl u de vergrendelingsknop van de as indrukt, de van schroefdraad voorziene vergrendelingsflens **7** aan met een schijfspanner.
5. U kunt de schijf verwijderen door de asvergrendelknop in te drukken en de vergrendelingsflens met schroefdraad los te draaien.

Monteren van steunkussens voor het schuren (Afb. A, H)

OPMERKING: Het gebruik van een beschermkap met schuurschijven die een steunkussen gebruiken, vaak met vezel versterkte schijven genoemd, is niet verplicht. Omdat een beschermkap niet vereist is bij gebruik van deze accessoires kan het zijn dat de beschermkap niet goed past.



WAARSCHUWING: Wanneer de klemmoer en/of het steunkussen niet goed worden/wordt geplaatst, kan dat leiden tot ernstig letsel (of beschadiging van het gereedschap of de schijf).



WAARSCHUWING: De juiste beschermkap moet weer worden geïnstalleerd voor de slijpschijf, de zaagschijf, de schuurschijf, de draadborstel of bij toepassingen van de draadschijf, nadat de schuurtoepassingen zijn voltooid.

1. Plaats of draai een van het juiste schroefdraad voorzien steunkussen **21** op de as.
2. Plaats de schuurschijf **20** op het steunkussen **21**.

3. Draai, terwijl u de asvergrendelknop **3** ingedrukt houdt, klemmoer met schroefdraad **22** op de as, en breng het verhoogde middenstuk op de klemmoer in het midden van de schuurschijf en het steunkussen aan.
4. Zet de klemmoer met de hand vast. Druk vervolgens de asvergrendelknop in en draai de schuurschijf tot de schijf en de klemmoer stevig tegen elkaar zitten.
5. U kunt de schijf verwijderen door het steunkussen en het schuurkussen vast te pakken en te draaien terwijl u de asvergrendelknop ingedrukt houdt.

Schijven met naaf plaatsen en verwijderen (Afb. I)

Schijven met naaf worden direct op de as geplaatst. De schroefdraad van het accessoire moet overeenkomen met de schroefdraad op de as.

1. Draai met de hand de schijf op de as **4**.
2. Druk de asvergrendelknop **3** in en zet met een sleutel de naaf van de schijf vast.
3. Ga in omgekeerde volgorde te werk wanneer u de schijf wilt verwijderen.

KENNISGEVING: Wanneer u nalaat de schijf goed vast te zetten voordat u het gereedschap inschakelt, kan dat beschadiging van het gereedschap of van de schijf tot gevolg hebben.

Monteren van draadborstels en draadschijven (Afb. I)



WAARSCHUWING: Wanneer de borstel/schijf niet goed wordt geplaatst, kan dat leiden tot ernstig letsel (of beschadiging van het gereedschap of de schijf).



OPGELET: Beperk het risico van persoonlijk letsel, draag werkhandschoenen wanneer u met draadborstels en schijven werkt. Zij kunnen scherp worden.



LET OP: Beperk het risico van beschadiging van het gereedschap, de schijf of de borstel mag de beschermkap niet raken wanneer de kap is gemonteerd of in gebruik is. Wanneer u een Type 1/41/Type A (afkorten) of Type 27/Type B (slijpen) beschermkap gebruikt met schijfvormige draadborstel met een dikte van meer dan de maximale dikte die wordt vermeld in de **Tabel voor gebruik van accessoires en beschermkappen**, kunnen de draden vast komen te zitten in de beschermkap, wat kan leiden tot breuk van de draden van de borstel.

Draadborstels of draadschijven worden direct op de as met schroefdraad geplaatst zonder dat een vergrendelingsflens wordt gebruikt. Gebruik alleen draadborstels of draadschijven die voorzien zijn van een M14 naaf met schroefdraad. Deze accessoires zijn tegen meerprijs verkrijgbaar bij uw plaatselijke DeWALT verdeler of erkend DeWALT servicecentrum.

1. Plaats het gereedschap op een tafel, met de beschermkap omhoog.
2. Draai met de hand de schijf op de as **4**.
3. Druk de asvergrendelknop **3** in en zet de schijf met een sleutel op de naaf van de draadschijf of draadborstel vast.

4. U kunt de schijf verwijderen door de hierboven vermelde instructies in omgekeerde volgorde uit te voeren.

KENNISGEVING: *Beperk het risico van beschadiging van het gereedschap, zet de naaf van de schijf goed op de as vast voordat u het gereedschap inschakelt.*

Voordat u het gereedschap in gebruik neemt

- Installeer de beschermkap en de geschikte schijf of het geschikte wiel. Gebruik geen extreem versleten schijven of wielen.
- Controleer dat de van schroefdraad voorziene vergrendelingsflens goed is gemonteerd. Volg de instructies die worden gegeven in de **Tabel voor toepassing van accessoires en beschermkappen**.
- Controleer dat de schijf dat het wiel draait in de richting van de pijlen op het accessoire en het gereedschap.
- Gebruik een hulpstuk niet als dit beschadigd is. Controleer accessoires zoals schuurschijven voor gebruik op schilfers en barstjes, steunkussens op barstjes, scheurtjes of excessieve slijtage, staalborstels op losse of gespleten draden. Als het gereedschap of het accessoire is gevallen, inspecteer het dan op schade of plaats een onbeschadigd accessoire. Stel uzelf en omstanders na het inspecteren en plaatsen van een accessoire op buiten het bereik van het ronddraaiende accessoire en laat het gereedschap gedurende een minuut onbelast op maximale snelheid draaien. Beschadigde accessoires breken gewoonlijk af tijdens deze testtijd.

BEDIENING

Instructies voor gebruik

 **WAARSCHUWING:** *Houd u altijd aan de veiligheidsinstructies en van toepassing zijnde voorschriften.*

 **WAARSCHUWING:** *Om het gevaar op ernstig persoonlijk letsel te verminderen, zet u het gereedschap uit en ontkoppelt u de accu, voordat u enige aanpassing maakt of hulpstukken of accessoires verwijdert/installeert. Het onbedoeld opstarten kan letsel veroorzaken.*

Juiste handpositie (Afb. J)

 **WAARSCHUWING:** *Beperk het risico op ernstig persoonlijk letsel, plaats **ALTIJD** uw handen in de juiste positie, zoals afgebeeld.*

 **WAARSCHUWING:** *Houd, om het risico op persoonlijk letsel te verminderen, het gereedschap **ALTIJD** stevig vast, zodat u voorbereid bent om een plotselinge terugslag.*

Voor een juiste positie van de handen zet u één hand op de hoofdhandgreep **12** en de andere op de hulphandgreep **5**, zoals wordt getoond in Afb. J.

LED-indicator voor zware belasting (Afb. A)

De LED-lamp **13** zal gaan branden als waarschuwing, wanneer u te hard op het gereedschap duwt. Wanneer u doorgaat met het gereedschap te gebruiken nadat de LED-lamp is gaan

branden, kan het gereedschap te heet worden en kan het zichzelf uitschakelen.

Aan/Uit- schakelaar en hendel voor vergrendeling in de uit-stand (Afb. A)

 **WAARSCHUWING:** *Controleer voor u het gereedschap gebruikt, dat de hulphandgreep stevig vastzit.*

 **WAARSCHUWING:** *Houd de hulphandgreep en de hoofdhandgreep van het gereedschap stevig vast zodat u de controle over het gereedschap behoudt tijdens het opstarten en het gebruik, en doe dat tot het wiel of accessoire niet meer draait. Het is belangrijk dat u het gereedschap pas neerlegt wanneer de schijf volledig tot stilstand is gekomen.*

1. Schakel het gereedschap in door de hendel **2** voor vergrendeling in de uit-stand in de richting van de achterzijde van het gereedschap te duwen en vervolgens aan/uit-schakelaar **1** in te drukken. Het gereedschap loopt zolang u de schakelaar ingedrukt houdt.
2. Zet het gereedschap uit door de vrijgaveschakelaar los te laten.

 **WAARSCHUWING:** *Laat het gereedschap volledig op snelheid komen voor u met het gereedschap het werkoppervlak raakt. Schakel het gereedschap pas uit wanneer u het van het werkoppervlak hebt getild.*

OPMERKING: Dit gereedschap heeft geen voorziening voor het vergrendelen van de schakelaar in de aan-stand (ON) en mag nooit op welke manier dan ook op ON worden vergrendeld.

Asvergrendeling (Afb. I)

De asvergrendelingsknop **3** is bedoeld om te voorkomen dat de as ronddraait wanneer u schijven plaatst of verwijdert. Gebruik de asvergrendeling uitsluitend als het gereedschap is uitgeschakeld, de accu is uitgenomen en het gereedschap volledig tot stilstand is gekomen.

OPMERKING: *Beperk het risico van beschadiging van het gereedschap, schakel de asvergrendeling niet in wanneer het gereedschap in bedrijf is. Er kan schade aan het gereedschap optreden en het bevestigde accessoire kan losschieten, hetgeen mogelijk tot letsel kan leiden.*

U kunt de vergrendeling inschakelen door de knop van de asvergrendeling in te drukken en de as te draaien tot dat niet verder kan.

Slijpen, Schuren en werken met een draadborstel (Afb. K)

 **OPGELET:** *Gebruik altijd de beschermkap die in deze handleiding wordt genoemd.*

Als u werkt aan het oppervlak of werkstuk:

1. Geef het gereedschap de tijd om volledig op snelheid te komen voor u met het gereedschap het werkoppervlak aanraakt.
2. Oefen minimale druk uit op het werkoppervlak, laat het gereedschap op hoge snelheid zijn werk doen. Het rendement van het gereedschap bij het verwijderen van

materiaal is het grootst wanneer het gereedschap op hoge snelheid werkt.

- Houd een goede hoek aan tussen het gereedschap en het werkopervlak. Raadpleeg de tabel voor een specifieke functie.

Functie	Hoek \angle
Slijpen	20°-30°
Schuren met een flapschijf	5°-10°
Schuren met steunkussen	5°-15°
Draadborstelen	5°-10°

- Houd altijd contact tussen de rand van de schijf en het werkopervlak.
 - Beweeghet gereedschap, voortdurend heen en weer wanneer u werkt met slijp-, schuur- of draadborstels w, zodat er geen groeven in het werkopervlak ontstaan.
 - Als u schuurt met een steunkussen, verplaats het gereedschap dan voortdurend in een rechte lijn zodat er geen brand- en draaiplekken in het werkopervlak ontstaan.

OPMERKING: Als u het gereedschap op het werkopervlak laat rusten zonder het te bewegen, beschadigt u het werkstuk.

- Til het gereedschap van het werkopervlak voor u het gereedschap uitschakelt. Laat het gereedschap tot stilstand komen en leg het daarna pas neer.



OPGELET: Ga extra voorzichtig te werk wanneer u over een rand werkt, omdat u dan een plotselinge scherpe beweging van de slijpmachine kunt ervaren.

Voorzorgsmaatregelen voor het werken met geverfde oppervlakken

- Schuren of met een draadborstel verwijderen verf op loodbasis wordt NIET AANBEVOLEN omdat het moeilijk is het verontreinigde stof onder controle te houden. Voor kinderen en zwangere vrouwen is loodvergiftiging het meest gevaarlijk.
- Omdat het zonder chemische analyse moeilijk is vast te stellen of een verf lood bevat, adviseren wij de volgende voorzorgsmaatregelen wanneer u verf schuurt:

Persoonlijke veiligheid

- Kinderen en zwangere vrouwen mogen niet worden toegelaten op een werkplek waar verf wordt geschuurd of of wordt verwijderd met een draadborstel tot alle schoonmaakwerkzaamheden zijn voltooid.
- Alle personen die de werkplek betreden moeten een stofmasker dragen. Het filter moet dagelijks worden vervangen of wanneer de drager moeilijkheden heeft met ademen.

OPMERKING: Gebruik alleen stofmaskers die geschikt zijn voor het werken met stof van loodhoudende verf en dampen. Gewone stofmaskers bieden deze bescherming niet. Ga naar de gereedschapswinkel bij u in de buurt en vraag naar het gepast goedgekeurd masker.

- EET, DRINK EN ROOK NIET op de werkplek zodat u geen verontreinigde verfdeltes binnen kunt krijgen. Personen

die dit werk uitvoeren moeten zich wassen en moeten opruimen VOORDAT zij eten, drinken of roken. Etenswaar, drinken en rookgerei mogen niet achterblijven op de werkplek waar er stof op kan neerdalen.

Milieuveiligheid

- Verf moet worden verwijderd op een manier dat er zo min mogelijk stof wordt gegenereerd.
- Ruimten waar verf wordt verwijderd moeten worden afgedicht met plastic doek met een dikte van 0,4 mm.
- Schuren moet zo worden uitgevoerd dat er weinig sporen van verfstofdeeltjes buiten de werkplek komen.

Reinigen en verwijderen

- Alle vlakken op de werkplek moeten dagelijks worden gestofzuigd en grondig worden gereinigd zolang er wordt geschuurd. Stofzuigerzakken moeten regelmatig worden vervangen.
- Plastic dekkleden moeten worden verzameld en worden verwijderd met eventuele stofsnippers en ander verwijderd vuil. Zij moeten in afgedichte vuilnisbakken worden geplaatst en worden opgehaald volgens regelmatig uitgevoerde opruimprocedures. Tijdens het schoonmaken moeten kinderen en zwangere vrouwen uit de buurt worden gehouden van de directe werkplek.
- Alle speelgoed, afwasbare meubels en gebruiksvoorwerpen die worden gebruikt door kinderen, moeten grondig worden gewassen voor ze weer worden gebruikt.

Randen slijpen en zagen (Afb. L)



WAARSCHUWING: Gebruik schijven voor het zagen/slijpen van randen niet voor het slijpen van oppervlakken omdat deze schijven niet bestand zijn tegen de zijdelingse druk die ontstaat bij het slijpen van een oppervlak. Breuk van de schijf en letsel kan het gevolg zijn.



LET OP: Schijven die worden gebruikt voor zagen en het schuren van randen kunnen breken of terugslaan als zij worden gebogen tijdens de werkzaamheden. Tijdens alle schuur/zaag werkzaamheden moet de open zijde van de beschermkap van de gebruiker vandaan zijn gericht.

KENNISGEVING: Randen slijpen/zagen met een Type 27-schijf moet worden beperkt tot ondiepe zaagsneden en inkepingen—minder dan 13 mm diep met een nieuwe schijf. Verminder de diepte van de zaagsnede/inkeping gelijk aan de vermindering van de schijfdiameter als deze afslijt. Raadpleeg de Tabel voor gebruik van accessoires en de beschermkap voor meer informatie. Gebruik een Type 1/41/Type A beschermkap tijdens randen slijpen/zagen met een Type 41-schijf.

- Geef het gereedschap de tijd om volledig op snelheid te komen voor u met het gereedschap het werkopervlak aanraakt.
- Oefen minimale druk uit op het werkopervlak, laat het gereedschap op hoge snelheid zijn werk doen. Het schuur- en zaagrendement van het gereedschap is het grootst wanneer het gereedschap op hoge snelheid werkt.

3. Ga zo staan dat de open onderzijde van de schijf van u af is gericht.
4. Verander niet meer de hoek van de zaagsnede wanneer het zagen is begonnen en er in het werkstuk een inkeping is ontstaan. Wanneer u de hoek verandert zal daardoor de schijf worden gebogen en dat kan leiden tot breuk van de schijf. Schijven voor het slijpen van randen zijn niet bestand tegen zijdelingse druk die wordt veroorzaakt door buigen.
5. Til het gereedschap van het werkoppervlak voordat u het gereedschap uitschakelt. Laat het gereedschap tot stilstand komen en leg het daarna pas neer.

Draadloze bediening van het gereedschap (Afb. A)

 **VOORZICHTIG:** Lees alle veiligheids waarschuwingen, instructies en specificaties van het apparaat dat aan het gereedschap wordt gekoppeld.

Uw gereedschap is voorzien van een zender voor draadloze bediening van het gereedschap, waarmee de machine draadloos kan worden gekoppeld met een ander toestel voor draadloze bediening van gereedschap, zoals een systeem voor stofafzuiging van DEWALT.

U kunt het gereedschap koppelen met behulp van Draadloze bediening door de Aan/Uit-schakelaar  op de machine en de knop voor de koppeling van Draadloze bediening op het andere toestel in te drukken. Een LED op het andere toestel geeft aan wanneer het koppelen van het gereedschap is gelukt.

ONDERHOUD

Uw gereedschap op stroom is ontworpen om gedurende een lange tijdsperiode te functioneren met een minimum aan onderhoud. Het continu naar bevrediging functioneren hangt af van de juiste zorg voor het gereedschap en regelmatig schoonmaken.

 **WAARSCHUWING:** Om het gevaar op ernstig persoonlijk letsel te verminderen, zet u het gereedschap uit en ontkoppelt u de accu, voordat u enige aanpassing maakt of hulpstukken of accessoires verwijdert/installeert. Het onbedoeld opstarten kan letsel veroorzaken.

Aan de lader en de accu kan geen onderhoud worden verricht.

Smering

Uw elektrische gereedschap heeft geen aanvullende smering nodig.

Reiniging

 **WAARSCHUWING:** Elektrische schok en mechanisch gevaar. Koppel het elektrisch apparaat los van de voeding vóór het reinigen.

 **WAARSCHUWING:** Houd het elektrisch apparaat en de ventilatiesleuven altijd schoon, om een veilige en efficiënte werking te verzekeren.

 **WAARSCHUWING:** Gebruik nooit oplosmiddelen of andere bijtende chemicaliën voor het reinigen van niet-metalen onderdelen van het gereedschap. Deze chemicaliën kunnen de materialen die in deze onderdelen

gebruikt zijn, aantasten. Gebruik een doek, alleen nat gemaakt met water en zachte zeep. Laat nooit vloeistof in het gereedschap komen; dompel nooit een onderdeel van het gereedschap onder in een vloeistof.

De ventilatiesleuven kunnen gereinigd worden met een droge, zachte niet metalen borstel en/of een geschikte stofzuiger. Gebruik geen water of schoonmaakmiddelen. Draag een goedgekeurde veiligheidsbril en een goedgekeurd stofmasker.

Als optie verkrijgbare accessoires

 **WAARSCHUWING:** Omdat accessoires die niet worden aangeboden door DEWALT, niet met dit product zijn getest, kan het gebruik van dergelijke accessoires met dit gereedschap gevaarlijk zijn. Beperk het risico van letsel, gebruik uitsluitend door DEWALT aanbevolen accessoires met dit product.

 **WAARSCHUWING:** Gebruik geen gebonden schuurschijf waarvan de uiterste datum (EXP), zoals aangegeven nabij het midden van de schijf (indien voorzien) staat aangegeven. Bij schijven waarvan de uiterste datum is verstreken, is het risico op breuk aanwezig, hetgeen ernstig letsel kan veroorzaken. Gebonden schuurschijven opslaan op een droge plaats, waar geen extreme temperaturen of vochtigheid zal optreden. Vernietig schijven waarvan de uiterste datum is verstreken, of schijven die beschadigd zijn, zodat deze niet meer gebruikt kunnen worden.

Vraag uw dealer nadere informatie over de juiste accessoires.

Dit gereedschap kan worden gebruikt met slijpschijven of snijmesses met een diameter van 230 mm en 8 mm dik. Het is belangrijk dat u de juiste beschermkappen, steunkussens en flenzen kiest voor gebruik met de accessoires van de slijpmachine. Zie de Tabel **Gebruik van accessoires en de beschermkap** voor informatie over de keuze van de juiste accessoires.

 **WAARSCHUWING:** Accessoires moeten nominaal ten minste de snelheid die wordt aanbevolen voor het gereedschap, aankunnen. Schijven en andere accessoires die sneller draaien dan hun nominale snelheid kunnen in stukken uiteenvallen en letsel veroorzaken. Accessoires met schroefdraad moeten een M14-naaf hebben. Ieder accessoire dat geen schroefdraad heeft, moet een asgat hebben van 22 mm. Als het dat niet heeft, is het mogelijk ontworpen voor een cirkelzaag. Gebruik alleen de accessoires die worden getoond in de Tabel **met accessoires en beschermkappen** van deze handleiding. Nominale waarden van accessoires moeten hoger zijn dan de vermelde snelheid van het gereedschap, zoals die wordt getoond op het naamplaatje van het gereedschap.

 **WAARSCHUWING:** Hanteer alle schuurschijven voorzichtig zodat schade door thermische schok, hitte, mechanische schade, enz. worden voorkomen. Ga voorzichtig te werk bij het opbergen van machine en accessoires, kies een droge, veilige locatie, weg van hoge luchtvochtigheid, temperaturen onder nul en extreme temperatuurwisselingen.

Tool Connect™ Chip (Afb. M)



WAARSCHUWING: Beperk het risico van ernstig persoonlijk letsel, schakel de unit uit en verwijder de accu voor u aanpassingen uitvoert of hulpstukken of accessoires plaatst/verwijdert. Wanneer het gereedschap per ongeluk wordt ingeschakeld kan dat leiden tot letsel.

Dit gereedschap is voorbereid op de Tool Connect™ Chip en heeft een mogelijkheid voor het installeren van de Tool Connect™ Chip.

Tool Connect™ Chip is een als optie verkrijgbare applicatie voor uw smart toestel (zoals een smartphone of tablet) die de verbinding tussen uw toestel en het gereedschap tot stand brengt zodat u bepaalde functies voor inventarisatiebeheer van het gereedschap kunt gebruiken.

Zie **Tool Connect™ Chip Instructieblad** voor meer informatie.

De Tool Connect™ Chip installeren

1. Verwijder de borgschroeven **21** waarmee de beschermende kap van de Tool Connect™ Chip **24** op het gereedschap vastzit.
2. Verwijder de beschermende kap en plaats de Tool Connect™ Chip in het lege vak **25**.
3. Controleer dat de Tool Connect™ Chip niet buiten de behuizing uitsteekt. Zet vast met de borgschroeven en draai de schroeven aan.
4. Zie **Tool Connect™ Chip Instructieblad** voor nadere instructies.

Bescherming van het milieu



Gescheiden afvalinzameling. Producten en accu's die zijn voorzien van dit symbool mogen niet bij het normale huishoudafval worden weggegooid.

Producten en accu's bevatten materialen die kunnen worden herwonnen en gerecycled waardoor de vraag naar grondstoffen afneemt. Recycle elektrische producten en accu's volgens de ter plaatse geldende voorschriften. Nadere informatie is beschikbaar op www.2helpU.com.

Opladbare accu

Deze accu met lange levensduur moet worden opgeladen wanneer de accu niet voldoende vermogen levert voor werkzaamheden die eerder zonder veel moeite werden gedaan. Ruim de accu aan het einde van zijn technische levensduur op en houd daarbij rekening met het milieu:

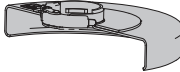
- Maak de accu geheel leeg en haal de accu vervolgens uit het gereedschap.
- Li-Ion-cellen kunnen worden gerecycled. Breng ze terug bij uw leverancier of naar het milieupark bij u in de buurt. De ingezamelde accu's zullen worden gerecycled of op juiste wijze tot afval worden verwerkt.

Typen beschermkap voor DCG460	
Type B (Ondiep, Slijpen)	Type A (Gesloten afkorten)
	



Type A (Type 41) beschermkappen zijn bedoeld voor gebruik met Type 41 (1A) snijschijven en Type 42 (27A) schijven gemarkeerd voor alleen snijden. Slijpen met andere schijven dan die van Type 27 en Type 29 vraagt andere als accessoire verkrijgbare beschermkappen. Gebruik altijd een zo klein mogelijke geschikte beschermkap die het accessoire niet raakt.

OPMERKING: Beschermkappen van Type A (afkorten) en Type B (slijpen) werden eerder Type 1 en Type 27 schijfbeschermkappen genoemd.

Aanvullende informatie over Beschermkappen en Accessoires voor DCG460

Wanneer u gesegmenteerde diamantschijfven gebruikt, gebruik dan alleen diamantschijven met een opening rondom die niet groter is dan 10 mm en een negatieve hellinghoek.

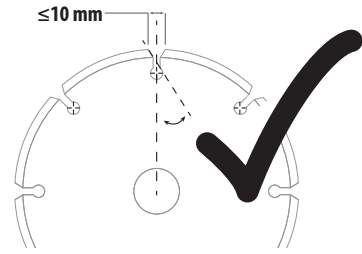

WERK NIET MET

gesegmenteerde diamantschijven met een opening rondom groter dan 10 mm en/of een positieve hellinghoek.

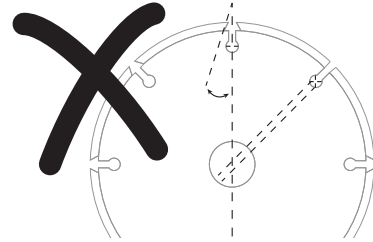



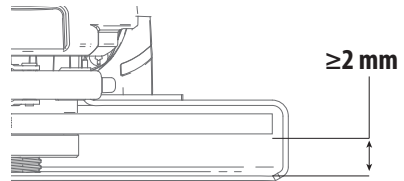







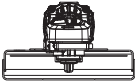
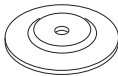

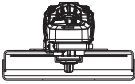



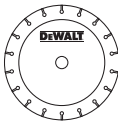

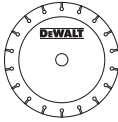

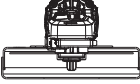
Voor alle accessoires voor werken met slijp-, schuur- en draadschijven, moet het laagste deel van het accessoire binnen het accessoire vallen met een ruimte van 2 mm of meer tot de onderste lip van de beschermkap.

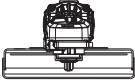

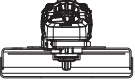
DCG460 Toepassingen Accessoires en Beschermkappen

	Type accessoire	Hulpstuk	Beschermkap	Juiste montage
Oppervlakslijpen	Schijf Type 27		 Type 27/Type B (Ondiep, Slijpen)	¹
	Schijf Type 29		 Type 27/Type B (Ondiep, Slijpen)	¹
¹ Maximale schijfdikte, 8 mm.				

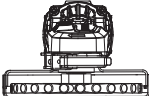
	Type accessoire	Hulpstuk	Beschermkap	Juiste montage
Afkorten	Schijf Type 41 (1A) (metaal)		 Type 1/41 Type A (Gesloten afkorten)	
	Schijf Type 42 (27A) (metaal)		 Type 1/41 of Type A (Schijfbeschermkap voor gesloten afkorten of metselwerk/beton)	
	Schijf Type 41 (1A) (metselwerk/beton)		 Type 1/41 Type A (Schijfbeschermkap voor gesloten afkorten of metselwerk/beton)	
	Diamant slijpschijven (metaal)		 Type 1/41 Type A (Gesloten afkorten)	 4
	Diamant slijpschijf (metselwerk/beton)		 Type 1/41 Type A (Gesloten afkorten)	 4
	Schuurwielen voor andere materialen dan metaal of metselwerk/ beton		 Type 1/41 Type A (Gesloten afkorten)	
Dubbele toepassing (gecombineerd afkorten en slijpen)	Slijpwiël voor dubbele toepassing		 Type 1/41 Type A (Gesloten afkorten)	 1
			1 Maximale schijfdikte, 8 mm.	

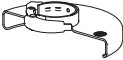
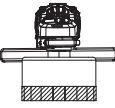
	Type accessoire	Hulpstuk	Beschermkap	Juiste montage
Draadborstelen	Schijftype draadborstel		 Type 1/41/Type A of Type 27/Type B (Gesloten afkorten of slijpen)	 2, 5
	Type kom Draadborstel		 Type 27/Type B (Ondiep, slijpen)	 2

² Type B beschermkap (diep) verkrijgbaar tegen betaling bij uw lokale DeWALT- dealer of erkend DeWALT-servicecentrum.

⁵ Maximale dikte draadschijf, 20 mm.

² Type B beschermkap (diep) verkrijgbaar tegen betaling bij uw lokale DeWALT- dealer of erkend DeWALT-servicecentrum.

STOR VINKELSLIPER

DCG460

Gratulerer!

Du har valgt et DEWALT-verktøy. Mange års erfaring, grundig produktutvikling og innovasjon gjør DEWALT til en meget pålitelig partner for profesjonelle brukere av elektrisk verktøy.

Tekniske data

		DCG460
Spenning	V_{DC}	54
Type		1
Batteritype		Li-ion
Maks. utgangseffekt	W	3000
Nominell hastighet uten belastning	min^{-1}	6000
Slipeskive diameter	mm	230
Slipeskive tykkelse (maks)	mm	6
Kapping hjul diameter	mm	230
Kapping hjul tykkelse (maks)	mm	5
Trådhjul diameter	mm	230
Ståltrådsnivetykkelse (maks)	mm	20
Spindeldiameter		M14
Spindelengde	mm	17
Trådløst verktøykontrollsender		
Frekvensbånd	MHz	433
Maks. effekt (EIRP)	mW	0,03
Vekt (uten batteripakke)	kg	4,7
Støyverdier og vibrasjonsverdier (triax vektor sum) i henhold til EN 62841-2-3:		
L_{PA} (avgitt lydtryknivå)	dB(A)	88
L_{WA} (lydeffektnivå)	dB(A)	96
K (usikkerhet for det angitte støynivå)	dB(A)	3
Overflatesliping		
Vibrasjonsutslipp verdi $a_{h, AG} =$	m/s^2	3,8
Usikkerhet K =	m/s^2	1,5
Skivesandpussing		
Vibrasjonsutslippsverdi $a_{h, DS} =$	m/s^2	< 2,5
Usikkerhet K =	m/s^2	1,5
Betongsliping (180 mm tilbehør)		
Vibrasjonsutslipp verdi $a_{h, CG} =$	m/s^2	2,8
Usikkerhet K =	m/s^2	1,5
Kapping		
Vibrasjonsutslipp verdi $a_{h, CO} =$	m/s^2	3,6
Usikkerhet K =	m/s^2	1,5

Nivået for vibrasjonsutslipp angitt i dette informasjonsbladet er blitt målt iht. standardiserte tester gitt i EN62841 og kan brukes til å sammenligne ett verktøy med et annet. Det kan brukes til foreløpig vurdering av eksponering.



ADVARSEL: Angitt nivå for vibrasjonsutslipp og/eller støynivå gjelder for hovedbruksområdene for verktøyet. Dersom verktøyet brukes i andre bruksområder, med annet tilbehør eller er dårlig vedlikeholdt, kan vibrasjonsutslippene og/eller støynivået avvike. Dette kan øke eksponeringsnivået betydelig for hele arbeidsperioden. En vurdering av nivået for vibrasjonseksponeringen og/eller støynivået bør også tas med i beregningen når verktøyet er slått av eller når det går uten faktisk å gjøre en jobb. Dette kan redusere eksponeringsnivået betydelig for hele arbeidsperioden.

Identifiser ekstra sikkerhetstiltak for å beskytte brukeren mot effektene av vibrasjon og/eller støynivå, så som holde hendene varme (relevant for vibrasjon), organisering av arbeidsmønstre.



ADVARSEL: Sliping av tynne metallplater eller andre strukturer med stor overflate som lett vibrerer kan føre til total støytutvikling mye høyere (opp til 15 dB) enn angitte støytutviklingsverdier. Slike arbeidsstykker skal i den grad det er mulig hindres fra støytutvikling ved passende tiltak, så som bruk av tunge, fleksible dempende matter. Den økte støytutviklingen skal også tas hensyn til ved både risikovurdering av støyeksponering og ved valg av passende hørselsvern.

EU-samsvarserklæring

Maskindirektiv og radioutstyrsdirektivet



Trådløs liten vinkelsliper DCG460

DEWALT erklærer at disse produktene som er beskrevet under **Tekniske data** er i samsvar med: 2006/42/EC, EN62841-1:2015+A11:2022, EN62841-2-3:2021 +A11:2021.

Disse produktene er også i samsvar med direktiv 2014/53/EU og 2011/65/EU. For mer informasjon, kontakt DEWALT på følgende adresse eller se baksiden av bruksanvisningen.

Undertegnede er ansvarlig for sammenstillingen av den tekniske filen og fremsetter denne erklæringen på vegne av DEWALT.

Markus Rompel
Vice-President Engineering, PTE-Europe
DEWALT, Richard-Klinger-Straße 11,
65510, Idstein, Tyskland
15.03.2023



ADVARSEL: Les bruksanvisningen slik at skaderisikoene kan reduseres.

Batterier				Ladere/Ladetider (i minutter)**								
Kat #	V _{DC}	Ah	Vekt (kg)	DCB104	DCB107	DCB112/ DCB1102	DCB113	DCB115/ DCB1104	DCB116	DCB117	DCB118	DCB132
DCB546	18/54	6,0/2,0	1,08	60	270	170	140	90	80	40	60	90
DCB547/G	18/54	9,0/3,0	1,46	75*	420	270	220	135*	110*	60	75*	135*
DCB548	18/54	12,0/4,0	1,46	120	540	350	300	180	150	80	120	180
DCB549	18/54	15,0/5,0	2,12	125	730	450	380	230	170	90	125	230

*Datokode 201811475B eller senere

**Matrisen med ladetider for batterier er kun ment som en rettleiding, ladetidene vil variere avhengig av temperatur og batteriets tilstand.

Definisjoner: Retningslinjer for sikkerhet

Definisjonene nedenfor beskriver alvorlighetsnivået de enkelte signalordene er. Les brukerhåndboken og vær spesielt oppmerksom på disse symbolene.



FARE: Angir en eksisterende farlig situasjon som, og hvis den ikke unngås, vil føre til **dødsfall eller alvorlig personskade**.



ADVARSEL: Angir en potensielt farlig situasjon som, og hvis den ikke unngås, kan føre til **dødsfall eller alvorlig personskade**.



FORSIKTIG: Angir en potensielt farlig situasjon som, og hvis den ikke unngås, kan føre til **mindre eller moderat personskade**.

MERK: Angir en arbeidsmåte som ikke er relatert til personskader, men som kan føre til **skader på utstyr hvis den ikke unngås**.



Angir fare for elektrisk støt.



Angir brannfare.

GENERELLE SIKKERHETSADVARSLER FOR ELEKTRISKE VERKTØY



ADVARSEL: Les alle sikkerhetsanvisninger, instruksjoner, illustrasjoner og spesifikasjoner som følger dette elektriske verktøyet. Manglende overholdelse av instruksjonene som er listet opp under kan resultere i elektrosjokk, ild og/eller alvorlig skade.

TA VARE PÅ ALLE ADVARSLER OG INSTRUKSJONER FOR FREMTIDIG BRUK

Uttrykket "elektrisk verktøy" i advarslene henviser til ditt strømdrevne (med ledning) elektriske verktøy eller ditt batteridrevne (uten ledning) elektriske verktøy.

1) Sikkerhet på arbeidsområdet

- Hold arbeidsområdet godt opplyst.** Rotete eller mørke områder er en invitasjon til ulykker.
- Ikke bruk elektriske verktøy i eksplosive omgivelser, slik som i nærheten av antennerlige væsker, gasser eller støv.** Elektrisk verktøy skaper gnister som kan antenne støv eller gasser.
- Hold barn og tilskuere borte mens du bruker et elektrisk verktøy.** Distraksjoner kan føre til at du mister kontrollen.

2) Elektrisk sikkerhet

- Støpselet til elektriske verktøy må passe til stikkkontakten. Aldri modifierer støpselet på noen måte. Ikke bruk adaptere med jordede elektriske verktøy.** Umodifiserte støpsler og stikkontakter som passer vil redusere risikoen for elektrisk sjokk.
- Unngå kroppskontakt med jordete overflater slik som rør, radiatorer, komfyrer og kjøleskap.** Det finnes en økt risiko for elektrisk sjokk dersom kroppen din er jordet.
- Ikke eksponer elektriske verktøy for regn eller våte forhold.** Dersom det kommer vann inn i et elektrisk verktøy vil det øke risikoen for elektrisk sjokk.
- Ikke bruk ledningen feil. Aldri bruk ledningen til å bære, trekke eller dra ut støpselet til det elektriske verktøyet. Hold ledningen borte fra varme, olje, skarpe kanter eller bevegelige deler.** Skadede eller innviklede ledninger øker risikoen for elektrisk sjokk.
- Når du bruker et elektrisk verktøy utendørs, bruk en skjøteledning som er egnet for utendørs bruk.** Bruk av en skjøteledning beregnet for utendørs bruk reduserer risikoen for elektrisk sjokk.
- Dersom bruk av et elektrisk verktøy på et fuktig sted er uunngåelig, bruk en strømkilde med jordfeilbryter (RCD).** Bruk av jordfeilbryter (RCD) reduserer risikoen for elektrisk sjokk.

3) Personlig sikkerhet

- Hold deg våken, hold øye med det du gjør og bruk sunn fornuft når du bruker et elektrisk verktøy. Ikke bruk et elektrisk verktøy dersom du er trøtt eller er påvirket av medikamenter, narkotika eller alkohol.** Ett øyeblikks uoppmerksomhet under bruk av elektriske verktøy kan føre til alvorlig personskade.
- Bruk personlig verneutstyr. Bruk alltid vernebriller.** Verneutstyr slik som støvmaske, skliskre vernesko, hjelm, eller hørselsvern brukt under passende forhold vil redusere personskader.
- Unngå utilsiktet oppstart. Sikre at bryteren er i av-stillingen før du kobler til strømkilden og/eller batteripakken, plukker opp eller bærer verktøyet.** Å bære elektriske verktøy med fingeren på bryteren eller å sette inn støpselet mens elektriske verktøy har bryteren på øker faren for ulykker.

- d) **Fjern eventuelle justeringsnøkler før du slår på det elektriske verktøyet.** En nøkkel som er festet til en roterende del av det elektriske verktøyet kan føre til personskade.
- e) **Ikke strekk deg for langt. Ha godt fotfeste og stå støtt hele tiden.** Dette fører til at du har bedre kontroll over det elektriske verktøyet ved uventede situasjoner.
- f) **Bruk egnet antrekk. Ikke ha på deg løstsittende klær eller smykker. Hold hår, antrekk og hansker borte fra bevegelige deler.** Løstsittende antrekk, smykker eller langt hår kan bli fanget opp av bevegelige deler.
- g) **Hvis apparatet er utstyrt for tilkobling av støvutsugings- og -oppsamlingsinnretning, må du sørge for at disse er koblet til og ordentlig sikret.** Bruk av støvoppsamlere kan redusere støvrelaterte farer.
- h) **Ikke la kunnskap som du har fått fra hyppig bruk av verktøy la deg bli for selvsikker slik at du ignorerer verktøyets sikkerhetsprinsipper.** En tankeløs handling kan føre til alvorlig personskade på brøkdelen av et sekund.

4) Bruk og vedlikehold av elektriske verktøy

- a) **Ikke bruk kraft på verktøyet. Bruk det elektriske verktøyet som situasjonen krever.** Det riktige elektriske verktøyet vil gjøre jobben bedre og tryggere ved den hastigheten det ble konstruert for.
- b) **Ikke bruk verktøyet hvis bryteren ikke kan slå verktøyet av eller på.** Ethvert elektrisk verktøy som ikke kan kontrolleres med bryteren er farlig og må repareres.
- c) **Koble støpselet fra strømkilden og/eller ta batteripakken av det elektriske verktøyet, hvis den er avtakbar, før du foretar noen justeringer, endrer tilbehør eller lagrer elektriske verktøy.** Slike preventive sikkerhetsforanstaltninger reduserer risikoen for å starte det elektriske verktøyet ved et uhell.
- d) **Lagre elektriske verktøy som ikke er i bruk, utilgjengelig for barn og la ikke personer som ikke er kjent med det elektriske verktøyet eller disse instruksjonene bruke det.** Elektriske verktøy er farlige i hendene på utrenede brukere.
- e) **Vedlikehold elektriske verktøy. Kontroller om bevegelige deler er feiljustert eller fastskjært, om deler er ødelagt eller andre forhold som kan påvirke driften av verktøyet. Dersom det er skadet, få verktøyet reparert før neste bruk.** Mange ulykker forårsakes av dårlig vedlikeholdte verktøy.
- f) **Hold skjæreverktøy skarpe og rene.** Godt vedlikeholdte skjæreverktøy med skarpe skjærekanten setter seg mindre sannsynlig fast og er lettere å kontrollere.
- g) **Bruk verktøyet, tilbehørene og bittene, osv., i samsvar med disse instruksjonene og ta i betraktning arbeidsforholdene og det arbeidet som skal utføres.** Bruk av det elektriske verktøyet for oppgaver som er forskjellige fra de som er tiltenkt kan føre til en farlig situasjon.

- h) **Hold håndtakene og gripeflatene tørre, rene og frie for olje og fett.** Glatte håndtak og gripeområder gir utrygg håndtering og manglende kontroll over verktøyet i uventede situasjoner.

5) Bruk og vedlikehold av batteridrevne verktøy

- a) **Bruk kun laderen som er spesifisert av produsenten.** En lader som passer for en type batteripakke kan føre til brannfare dersom den brukes med en annen batteripakke.
- b) **Bruk kun elektriske verktøy sammen med de spesifiserte batteripakkene.** Bruk av andre batteripakker kan skape risiko for skader eller brann.
- c) **Når batteripakken ikke er i bruk, hold den borte fra andre metallobjekter som binders, mynter, nøkler, spikere, skruer eller andre små metallobjekter som kan skape en forbindelse fra en batteripol til en annen.** Å kortslutte batteripolene kan føre til brannskader eller brann.
- d) **Ved hardhendt behandling kan det komme væske ut fra batteriet. Unngå kontakt med denne. Dersom du ved et uhell kommer i kontakt med væsken, skyll med vann. Dersom du får væsken i øynene, oppsøk lege umiddelbart.** Batterivæske kan føre til irritasjon eller forbrenninger.
- e) **Ikke bruk en batteripakke eller verktøy som er skadet eller modifisert.** Skadede eller modifiserte batterier kan oppføre seg uforutsigbart og føre til brann, eksplosjon eller fare for personskade.
- f) **Ikke utsett en batteripakke eller et verktøy for ild eller for høy temperatur.** Ild eller temperatur over 130 °C kan føre til en eksplosjon.
- g) **Følg alle anvisninger for lading og lad ikke batteripakken eller verktøyet ved temperaturer som avviker fra området spesifisert i bruksanvisningen.** Feilaktig lading eller lading ved temperaturer utenfor det angitte område kan skade batteriet og øker brannfaren.

6) Vedlikehold

- a) **Få det elektriske verktøyet ditt vedlikeholdt av en kvalifisert reparatør som kun bruker originale reservedeler.** Dette vil sikre at verktøyets sikkerhet blir ivarett.
- b) **Utfør aldri vedlikehold på skadede batteripakker.** Vedlikehold av batteripakker skal kun utføres av produsenten eller autoriserte serviceverksteder.

EKSTRA SPESIFIKKE SIKKERHETSREGLER

Sikkerhetsanvisninger som er felles for sliping, sandpussing, børsting eller kapping

- a) **Dette elektroverktøyet er beregnet for bruk som slipemaskin, pussemaskin, stålborste eller kappeverktøy. Les alle sikkerhetsanvisninger, instruksjoner, illustrasjoner og spesifikasjoner som følger dette elektriske verktøyet. Manglende overholdelse av instruksjonene som er listet opp under kan resultere i støt, brann eller alvorlig personskade.**

- b) **Bruk til f.eks. polering eller hulltaking anbefales ikke med dette verktøyet.** Dersom elektroverktøyet brukes til andre oppgaver enn det er tiltenkt, kan det føre til fare og forårsake personskade.
- c) **Ikke endre dette verktøyet på noen måte for annen bruk enn den designede og spesifiserte bruksmåten som angitt av produsenten.** Slike endringer kan føre til tap av kontroll og føre til alvorlige personskader.
- d) **Ikke bruk tilbehør som ikke er spesifikt konstruert og spesifisert av produsenten av verktøyet.** Selv om tilbehøret kan kobles til elektroverktøyet, sikrer ikke dette trygg bruk.
- e) **Merkehastighet på tilbehøret må være minst lik maksimal hastighet som er angitt på verktøyet.** Tilbehør som går fortere enn merkehastigheten sin, kan bli ødelagt og fly i stykker.
- f) **Den utvendige diameteren og tykkelsen til tilbehøret må være innenfor den normerte kapasiteten til verktøyet.** Tilbehør av feil størrelse kan ikke sikres og kontrolleres tilstrekkelig.
- g) **Tilbehørestets dimensjoner må passe til dimensjonen på monteringsutstyret på verktøyet.** Tilbehør som ikke passer monteringsdelene på elektroverktøyet, vil rotere eksentrisk, vibrere for mye og kan føre til at du mister kontrollen.
- h) **Ikke bruk tilbehør som er skadet. Før hver bruk må du inspirere tilbehøret, som slipeskiven, for hakk og sprekker, festeplatene må inspiseres for sprekker, rifter eller slitasje, og stålborsten må inspiseres for løse eller sprukne tråder. Dersom elektroverktøyet eller tilbehøret slippes ved et uhell, må du kontrollere om det er skadet eller montere uskadet tilbehør. Etter å ha inspisert og installert et tilbehør, still deg selv og eventuelle tilstedeværende bort fra planet for det roterende tilbehøret og kjør elektroverktøyet på maksimal, ubelastet hastighet i ett minutt. Skadet tilbehør vil normalt rives i stykker under denne testen.**
- i) **Bruk personlig verneutstyr. Avhengig av bruksområdet må du bruke ansiktsvern eller vernebriller. Bruk støvmaske, hørselvern, hansker og verkstedforkle som kan stoppe små slipefragmenter eller deler fra arbeidsstykket.** Øyebeskyttelsen må kunne stoppe flygende biter som kan løse fra arbeidsstykket. Støvmasken eller åndedrettsvernet må kunne filtrere partikler som oppstår under det spesifikke arbeidet. Langvarig eksponering for høytintensiv støy kan føre til hørselstap.
- j) **Hold personer i nærheten på trygg avstand fra arbeidsområdet. Personer som går inn i arbeidsområdet, må bruke personlig verneutstyr.** Fragmenter fra arbeidsstykket eller ødelagt tilbehør kan fly av gårde, og kan føre til skader langt ut over det umiddelbare arbeidsområdet.
- k) **Hold bare i de isolerte grepene på elektroverktøyet når du utfører et arbeid hvor kutteutstyret kan komme i kontakt med skjulte ledninger.** Kuttutstyr som kommer i kontakt med en strømførende ledning kan føre til at eksponerte metalldeleler på elektroverktøyet blir strømførende, og kan gi operatøren støt.
- l) **Ikke legg elektroverktøyet fra deg før tilbehøret har stanset helt.** Det roterende tilbehøret kan ta tak i overflaten og trekke elektroverktøyet ut av kontrollen din.
- m) **Ikke la elektroverktøyet gå mens du bærer det langs siden din.** Utisiktet kontakt med det roterende tilbehøret kan føre til at det kjører seg fast i klærne dine og trekker tilbehøret inn i kroppen din.
- n) **Luftåpningene på elektroverktøyet må rengjøres regelmessig.** Motorviften vil trekke støvet inn i kabinettet, og for stor oppsamling av forstøvet metall kan føre til elektriske farlige situasjoner.
- o) **Ikke bruk elektroverktøyet i nærheten av antennelige materialer.** Gnister kan antenne dette materialet.
- p) **Ikke bruk tilbehør som krever flytende kjølemidler.** Bruk av vann eller andre flytende kjølemidler kan føre til elektrisk støt.

ANDRE SIKKERHETSINSTRUKSJONER FOR ALL BRUK

Advarsler om tilbakeslag og lignende

Tilbakeslag er en plutselig reaksjon på et fastklemt eller fastkjørt roterende skive, støttetallerken, børste eller annet tilbehør. Fastklemming eller fastkjøring forårsaker at det roterende tilbehøret stopper raskt, hvilket i sin tur forårsaker at det ukontrollerbare elektroverket slynges i motsatt retning i forhold rotasjonsretningen på tilbehøret.

For eksempel, hvis en slipeskive kjøres fast eller klemmes fast i arbeidsstykket, kan kanten av den skiven som går inn i klempunktet grave seg inn i overflaten på materialet og føre til at skiven hopper ut eller kastes ut. Skiven kan enten hoppe mot eller bort fra brukeren, avhengig av hvilken vei skiven roterte da den klemte seg fast. Slipeskiver kan også bli ødelagt under slike forhold. Tilbakeslag er resultatet av feil bruk av verktøyet og/eller feil driftsprosedyrer eller betingelser, og kan unngås ved å treffe skikkelige forholdsregler, som angitt nedenfor:

- Hold elektroverktøyet med et fast grep, og stå med kroppen og armene slik at du kan motstå tilbakeslagskrefter. Bruk alltid hjelpéhåndtaket, dersom montert, for maksimal kontroll på tilbakeslag eller momentreaksjon under oppstart.** Brukeren kan kontrollere momentreaksjonen eller tilbakeslagskreftene hvis det er tatt tilstrekkelige forholdsregler.
- Plasser aldri hånden i nærheten av det roterende tilbehøret.** Tilbehøret kan slå tilbake over hånden.
- Ikke plasser kroppen i området der elektroverktøyet vil bevege seg ved tilbakeslag.** Et tilbakeslag vil drive fram verktøyet i motsatt retning av skivens rotasjonsretning i det punktet der den kjørte seg fast.

- d) **Vær spesielt varsom når du arbeider ved hjørner, skarpe kanter osv. Unngå at tilbehøret hopper eller blir sittende fast.** Hjørner, skarpe kanter eller hopping har en tendens til å kjøre fast det roterende tilbehøret og føre til tilbakeslag eller at du mister kontrollen.
- e) **Ikke fest sagkjede, treslipeblad eller segmentert diamantskive med utvendige åpninger større 10 mm, eller et tannet sagblad.** Slike blad fører ofte til tilbakeslag og at du mister kontrollen.

Spesifikke sikkerhetsadvarsler for sliping og kappeoperasjoner

- a) **Bruk bare skivetyper som er spesifisert for elektroverktøyet og det spesielle vernet som er utformet for den valgte skiven.** Skiver som elektroverktøyet ikke ble laget for, er ikke tilstrekkelig beskyttet og er farlige.
- b) **Slipeflaten på skiver med midtstilt trykk må monteres under planet til leppen på vernet.** Feilmontert hjul som går utenfor planet på beskyttelseskanten kan ikke beskyttes tilstrekkelig.
- c) **Beskyttelsen må være sikkert festet til elektroverktøyet og må være plassert for maksimal sikkerhet, så en minst mulig del av skiven er eksponert mot brukeren.** Beskyttelsen verner brukeren mot fragmenter fra ødelagte skiver, utilsiktet kontakt med skiven og gnister som kan antenne tøyet.
- d) **Skiver må bare brukes til spesifiserte arbeidsoppgaver. For eksempel: ikke slip med siden av kappeskiven.** Slipende kappeskiver er laget for kantsliping, dersom det brukes sidekrefter på disse skivene kan det få dem til å knuses.
- e) **Bruk alltid skiveflenser uten skader og med korrekt størrelse og form for den valgte skiven. Riktige skiveflenser støtter skiven og reduserer på den måten muligheten for at skiven ødelegges.** Flenser for kappeskiver kan være annerledes enn flenser for slipeskiver.
- f) **Ikke bruk slitte skiver fra større elektroverktøy.** Skiver beregnet på større elektroverktøy er ikke egnet for den høyere hastigheten til et mindre verktøy og kan ødelegges.
- g) **Ved bruk av to-bruks skiver, bruk alltid passende beskyttelse for arbeidsoppgaven du utfører.** Dersom ikke korrekt beskyttelse brukes, oppnås kanskje ikke den ønskede beskyttelsen og det er fare for alvorlige personskader.

Ytterligere sikkerhetsadvarsler spesielt for kappeoperasjoner

- a) **Ikke kjør fast kutteskiven, og ikke bruk makt. Ikke forsøk å kutte for dypt.** Overbelastning av skiven øker lasten og sjansen for at skiven vrir seg eller binder skiven under kapping og muligheten for tilbakeslag eller ødeleggelse av skiven.
- b) **Ikke plasser kroppen på linje med og bak den roterende skiven.** Når skiven, under bruk, beveger

seg bort fra kroppen din, kan et tilbakeslag sende den roterende skiven og elektroverktøyet direkte mot deg.

- c) **Når skiven setter seg fast, eller du avbryter et kutt av én eller annen grunn, må du slå av elektroverktøyet og holde det uten å bevege det til skiven stanser helt. Forsøk aldri å fjerne kappeskiven fra kuttet mens skiven beveger seg ellers kan det oppstå tilbakeslag.** Undersøk og sørg for å fjerne årsakene til fastklemming av bladet.
- d) **Ikke start kutteoperasjonen på nytt i arbeidsstykket. La skiven nå full hastighet og gå forsiktig tilbake i kuttet.** Skiven kan komme til å sette seg fast, bevege seg framover eller slå tilbake dersom den startes opp igjen i arbeidsstykket.
- e) **Støttepaneler eller overdimensjonerte arbeidsstykker minsker risiken for at skiven henger og slår tilbake. Store arbeidsstykker har en tendens til å henge ned under sin egen vekt.** Det må plasseres støtter under arbeidsstykket på begge sider av skiven, nær kuttelinjen og nær kanten av panelet.
- f) **Utvís ekstra forsiktighet når du foretar et "dykk-kutt" i eksisterende vegger eller andre blinde områder.** Skiven stikker ut og kan komme til å kappe gass- eller vannrør, elektriske ledninger eller gjenstander som kan føre til tilbakeslag.
- g) **Ikke prøv å kutte langs en kurve.** Overbelastning av skiven øker lasten og sjansen for at skiven vrir seg eller binder skiven under kapping og muligheten for tilbakeslag eller ødeleggelse av skiven.

Ekstra sikkerhetsinstruksjoner for sandpapisliping

- a) **Bruk sandpapisliper av korrekt størrelse. Følg produsentens anbefalinger ved valg av sandpapir.** Sandpapir som er større enn pusseskiven, kan føre til opprinningsfare, og tilbakeslag eller at skiven kjører seg fast eller flenges opp.

Ekstra sikkerhetsinstruksjoner for stålborsting

- a) **Vær klar over at tråder fra busten kastes ut av børsten selv ved vanlig bruk. Ikke overbelast busten ved å bruke for mye makt på børsten.** Stålbusten kan lett trenge gjennom lette klær og/eller hud.
- b) **Hvis bruk av beskyttelse er anbefalt for trådborsting, må ikke trådskiven eller børsten komme i kontakt med beskyttelsen.** Børsteskiven eller børsten kan utvides i diameter på grunn av bruk og sentrifugalkrefter.

Ekstra sikkerhetsregler for slipemaskiner

- a) **Bruk ikke skiver Type 11 (utfoldet kopp) på dette verktøyet.** Bruk av uegnet tilbehør kan føre til personskader.
- b) **Bruk alltid sidehåndtak. Skru håndtaket godt fast.** Sidehåndtaket skal alltid brukes for å holde kontroll på verktøyet.

- c) **Ved bruk av segenterte diamantskiver, bruk kun diamantskiver med preiferiåpning ikke over 10 mm og negativ sponvinkel (Se Tabellen Ekstra informasjon for beskyttelser og tilbehør.)**

Restrisikoer

Til tross for at man følger relevante sikkerhetsbestemmelser og bruker sikkerhetsutstyr, er det bestemte farer som ikke kan unngås. Disse er:

- Hørselskader.
- Fare for personskade pga. flygende partikler.
- Fare for brannskader fordi utstyr blir varmt under bruk.
- Fare for personskade ved langvarig bruk.

TA VARE PÅ DENNE BRUKSANVISNINGEN

Ladere

DEWALT krever ingen regulering og er designet for å være enkle å bruke.

Elektrisk sikkerhet

Den elektriske motoren er designet for kun en spenning. Kontroller alltid at batteripakkens spenning stemmer med spenningen på typeskiltet. Du må også passe på at spenningen på batteriladeren stemmer overens med strømmettet hos deg.



Denne DEWALT laderen er dobbeltisolert i samsvar med EN60335 og trenger derfor ingen jording.

Dersom strømkabelen er skadet skal den kun skiftes ut av DEWALT eller et autorisert serviceverksted.

Bruk av skjøteledning

En skjøteledning skal ikke brukes med mindre det er helt nødvendig. Bruk en godkjent skjøteledning egnet for laderens strømførbruk (se **Tekniske data**). Minimum størrelse på lederen er 1 mm², maksimum lengde er 30 m.

Vikle alltid ut kabelen fullstendig når du bruker en kabeltrommel.

Viktige sikkerhetsanvisninger for alle batteripakker

TA VARE PÅ DENNE BRUKSANVISNINGEN: Denne manualen inneholder viktige sikkerhetsanvisninger og bruksanvisninger for kompatible batteriladere (se **Tekniske data**). Før du bruker laderen les alle instruksjoner og advarsels-merker på laderen, batteripakken og produktet som bruker batteripakken.



ADVARSEL: Fare for støt. Ikke la væske komme inn i laderen. Det kan resultere i elektrisk støt.



ADVARSEL: Vi anbefaler bruk av en reststrømenhet med et rest-strømmråde på 30mA eller mindre.



FORSIKTIG: Fare for brannskader. For å redusere risikoen for personskade, lade kun DEWALT oppladbare batterier. Andre type batterier kan sprekke og forårsake personskader og materielle skader.



FORSIKTIG: Barn må holdes under oppsyn, sørg for at de ikke leker med apparatet.

MERK: Under visse forhold, med laderen koblet til strømforsyningen, kan de eksponerte kontaktene i laderen kortsluttes av fremmedlegemer. Fremmedlegemer som

kan lede strøm, inkludert, men ikke begrenset til stålull, aluminiumsfolie eller annen ansamling av metalliske partikler, må holdes unna åpningene i laderen. Kople alltid laderen fra strømtilførselen når det ikke er en batteripakke i hulrommet. Kople fra laderen før rengjøring.

- **IKKE forsøk å lade batteripakken med andre ladere enn de som er nevnt i denne manualen.** Laderen og batteripakken er spesielt designet for å jobbe sammen.
- **Disse laderne er ikke ment for noe bruk annet enn lading av DEWALT oppladbare batterier.** Annen bruk kan resultere i brannfare og/eller elektrisk støt.
- **Ikke utsett laderen for regn eller snø.**
- **Dra i kontakten og ikke ledningen når du kople laderen fra strømmen.** Dette reduserer faren for skade på kontakten og ledningen.
- **Påse at ledningen er plassert slik at den ikke trækkes på, snubles i, eller på annen måte utsettes for skade eller påkjenning.**
- **Ikke bruk skjøteledning med mindre det er helt nødvendig.** Bruk av feil skjøteledning kan resultere i brannfare og/eller elektrisk støt.
- **Ikke plasser noe på laderen og ikke plasser laderen på en myk overflate som kan blokkere ventilasjonsåpningene og resultere i for høy innvendig temperatur.** Plasser laderen et sted unna varmekilder. Laderen ventileres gjennom slisser i toppen og bunnen av huset.
- **Ikke bruk lader med skadet ledning eller kontakt** —bytt den ut med en gang.
- **Ikke bruk laderen dersom den har fått et slag, er mistet i gulvet eller skadet på annen måte.** Lever den på et autorisert serviceverksted.
- **Ikke ta laderen fra hverandre; lever den på et autorisert serviceverksted når service eller reparasjon trengs.** Å sette den sammen feil kan resultere i elektrisk støt eller brann.
- **Dersom ledningen er skadet må den byttes ut med en gang av produsenten, dens serviceagent eller lignende kvalifisert person for å unngå farer.**
- **Kople laderen fra strømtilførselen før du begynner med rengjøring.** Dette reduserer faren for elektrisk støt. Fjerning av batteripakken reduserer ikke denne faren.
- **ALDRI forsøk på kople to ladere sammen.**
- **Laderen er designet for å bruke standard 230V elektrisk strøm. Ikke forsøk å bruke den på annen spenning.** Dette gjelder ikke billaderen.

Lade et batteri (Fig. B)

1. Plugg inn laderen i en passende stikkontakt for du setter inn batteripakken.
2. Sett batteripakken **10** i laderen, pass på at batteripakken sitter godt i laderen. Det røde (lade) lyset blinker gjentatt som indikasjon på at ladeprosessen er startet.
3. Fullført lading vises ved at det røde lyset er PÅ konstant. Pakken er da fullt oppladet og kan brukes, eller den kan bli stående i laderen. For å ta batteripakken ut av laderen, trykk inn låseknappen **11** på batteripakken.

MERK: For å sikre maksimum ytelse og levetid på Li-Ionbatteripakker, lad batteripakken helt opp før første gangs bruk.

Bruk av lader

Se indikatorene under for batteripakkens ladetilstand.

Ladeindikatorer	
	Lading 
	Fulladet 
	Ventetid for varm/kald pakke* 

*Det røde lyset vil fortsette å blinke, men et gult indikatorlyset vil lyse under denne operasjonen. Når batteripakken har kjølt seg ned, vil det gule lyset bli slått av og laderen vil gjenoppta ladeprosedyren.

Kompatible ladere vil ikke lade en defekt batteripakke. Laderen vil indikere feil ved batteripakken ved at lyset ikke er på.

MERK: Dette kan også tyde på et problem med laderen.

Dersom laderen indikerer et problem, ta med lader og batteripakke til et servicecenter for testing.

Ventetid for varm/kald pakke

Dersom laderen detekterer et batteri som er for varmt eller for kaldt, vil den automatisk starte en "varm/kald pakke forsinkelse," og venter med å lade til batteriet har passende temperatur. Laderen vil deretter automatisk skifte til lademodus for pakken. Denne funksjonen sikrer maksimal levetid på batteripakken.

En kald batteripakke vil lade med lavere hastighet enn en varm batteripakke. Batteripakken vil lade langsommere gjennom hele ladesyklusen, og vil ikke gå tilbake til maksimal ladehastighet selv om batteripakken blir varm.

Ladere DCB118 er utstyrt med en intern vifte som er designet for å avkjøle batteripakken. Viften vil slå seg på automatisk når batteripakken trenger å kjøles. Bruk aldri laderen dersom viften ikke fungerer korrekt eller dersom ventilasjonsåpningene er blokkert. Pass på at fremmedlegemer ikke kommer inn i laderen.

Elektronisk beskyttelsessystem

XR li-ione verktøy er designet med et elektronisk beskyttelsessystem som vil beskytte batteripakken mot overlading, overoppvarming eller dyp utlading.

Verktøyet vil automatisk slå seg av dersom beskyttelsessystemet aktiveres (Electronic Protection System). Dersom det skjer, sett Li-Ion batteriet på laderen til det er helt oppladet igjen.

Veggmontering

Disse laderne er designet for å monteres på vegg eller stå på et bord eller arbeidsbenk. Dersom den skal monteres på veggen, plasser laderen innen rekkevidde fra en stikkontakt og unna hjørner eller andre hindringer som kan stoppe luftstrømmen. Bruk baksiden av laderen som mal for å bore hull i veggen for monteringskruene. Monter høyttaleren godt med gipsskruer (må kjøpes separat) minst 25,4 mm lange med hodediameter 7–9 mm som skrues inn i treverk til optimal dybde med omtrent 5,5 mm av skruen som stikker ut. Rett inn sporene på baksiden av laderen med de utstikkende skruene og lås på plass i sporene.

Rengjøringsanvisninger for lader



ADVARSEL: Fare for støt. Koble laderen fra stikkontakten før rengjøring. Smuss og fett kan fjernes fra laderen ved hjelp av en klut eller en myk, metallfri børste. Ikke bruk vann eller vaskemidler. Aldri la noen væske trenge inn i verktøyet; aldri dypp noen del av verktøyet i en væske.

Batteripakke

Viktige sikkerhetsinstruksjoner for alle batteripakker

Sørg for å inkludere katalognummer og spenning når du bestiller nye batteripakker.

Batteriet kommer ikke fullstendig ladet ut av pakningen. Les sikkerhetsinstruksjonene under før du bruker batteripakken og laderen. Følg deretter ladeprosedyrene som er beskrevet.

LES ALLE INSTRUKSJONER

- **Ikke lad eller bruk batteriet i eksplosive omgivelser, slik som i nærheten av antennelige væsker, gasser eller støv.** Innsetting eller uttak av batteriet kan antenne støvet eller gassen.
- **Tving aldri batteripakken inn i laderen. Ikke modifier batteripakken på noen måte for å passe inn i en ikke-kompatibel lader idet batteripakken kan sprekke og forårsake alvorlig personskade.**
- Lad batteripakkene kun i DEWALT ladere.
- **IKKE sprut på eller senke ned i vann eller andre væsker.**
- **Oppbevar og bruk ikke verktøyet og batteripakken på steder hvor temperaturen kan falle under 4 °C (39,2 °F) (slik som skur utendørs eller metallbygninger om vinteren) eller overskride 40 °C (104 °F) (slik som skur utendørs eller metallbygninger om sommeren).**
- **Ikke brenn batteripakken selv om den er alvorlig skadet eller fullstendig utslitt.** Batteripakken kan eksplodere i en brann. Giftige gasser og materialer oppstår når man brenner litium ion-batteripakker.
- **Hvis batteriets innhold kommer i kontakt med huden, vasker du området med mild såpe og vann.** Hvis du får batterivæske på øyet, skyll du det åpne øyet i 15 minutter eller til irritasjonen gir seg. I tilfelle det trengs medisinsk tilsyn, er batteriets elektrolytt sammensatt av en blanding av organiske karbonater og litium-salter.
- **Innholdet i åpne battericeller kan forårsake irritasjon av luftveiene.** Skaff frisk luft. Søk medisinsk ettersyn hvis symptomene vedvarer.



ADVARSEL: Fare for brannskader. Batterivæsken kan antennes hvis den utsettes for gnister eller flammer.



ADVARSEL: Forsøk aldri å åpne batteripakken av noen årsak. Ikke sett i laderen dersom batteripakkens ytre er sprukket eller skadet. Ikke knus, slipp i gulvet eller skad batteripakken. Ikke bruk en batteripakke eller lader som har fått et slag, er mistet i gulvet, påkjørt eller skadet på annen måte (f.eks. gjennomboret av en spiker, slått med hammer,

tråkket på). Det kan resultere i elektrisk støt. Skadede batteripakker skal leveres til servicesenteret for gjenvinning.



ADVARSEL: Fare for brann. Ikke lagre eller transport batteripakken slik at batteripolene kan komme i kontakt med metallobjekter. For eksempel, ikke legg batteriet i forkle, lommer, verktøyskrin, produktesker, skuffer etc. sammen med løse spikere, skruer, etc.



FORSIKTIG: Når det ikke er i bruk plasser verktøyet på siden på en stabil overflate der det ikke skaper fare for snubling eller fall. Noen verktøy med store batteripakker kan stå på batteripakken, men kan lettes slås overende.

Transport



ADVARSEL: Fare for brann. Transport av batterier kan kanskje føre til brann dersom batteripolene utilsiktet kommer i kontakt med elektrisk ledende materialer. Ved transport av batterier, pass på at batteripolene er beskyttet og godt isolerte fra materialer som kan komme i kontakt og føre til kortslutning.

MERK: Lithium-ione batterier skal ikke være med i innsjekket bagasje.

DEWALT batterier samsvarer med alle aktuelle shipping-forskrifter som angitt av bransjen og lovregler, inkludert UN Recommendations on the Transport of Dangerous Goods; International Air Transport Association (IATA) Dangerous Goods Regulations, International Maritime Dangerous Goods (IMDG) Regulations, og European Agreement Concerning The International Carriage of Dangerous Goods by Road (ADR). Litium-ion celler og batterier er testet i henhold til avsnitt 38,3 i "UN Recommendations on the Transport of Dangerous Goods Manual of Tests and Criteria."

I de fleste tilfeller vil forsendelse av en DEWALT batteripakke være unntatt fra klassifisering som en fullt regulert Class 9 Hazardous Material. Vanligvis vil bare forsendelser som inneholder et litium-ione batteri med høyere energiklassifisering enn 100 watt-timer (Wh) kreve forsendelse som fullt regulert Class 9. Alle litium-ione batterier har angitt watt-timer på pakken. Men på grunn av de kompliserte reglene anbefaler DEWALT ikke å sende litium-ione batteripakker med fly, uansett watt-time klassifisering. Forsendelser av verktøy med batterier (kombinerte sett) kan unntaksvis sendes med fly dersom angitt watt-timer på batteripakken er under 100 Wh.

Uansett om en transport regnes som unntatt eller fullt regulert, er det senderens ansvar å sjekke de gjeldende reglene for pakking, etiketter/merking og dokumentasjon. Informasjonen i dette avsnittet av manualen er gitt i god tro og ansett som nøyaktig på tidspunktet dokumentet ble opprettet. Men det gis ingen garantier, hverken eksplisitt eller implisitt. Det er kjøperens ansvar å sikre at aktivitetene samsvarer med de gjeldende retningslinjer.

Anbefalinger for lagring

1. Den ideelle lagringsplassen er kjølig og tørr og ikke utsatt for direkte solskinn samt for sterk varme eller kulde. For optimal batterityelse og levetid bør batteripakker lagres i romtemperatur når de ikke er i bruk.

2. For lang tids lagring, anbefales det for optimalt resultat å lagre en fullt ladet batteripakke på et kjølig og tørt sted uttatt av laderen.

MERK: Batteripakker bør ikke lagres fullt utladet. Batteripakken må lades opp igjen før bruk.

Merking på laderen og batteripakken

I tillegg til piktogrammene som er brukt i denne manualen, kan etikettene på laderen og batteripakken vise følgende piktogrammer:



Les instruksjonshåndboken før bruk.



Se **Tekniske data** for ladetid.



Ikke undersøk med strømførende gjenstander.



Ikke lad skadede batteripakker.



Ikke utsett for vann.



Få byttet defekte ledninger omgående.



Lades kun mellom 4 °C og 40 °C.



Kun for innendørs bruk.



Deponer batteripakken på miljøvennlig vis.

LI-ION



Lad kun DEWALT batteripakker med de angitte DEWALT laderne. Lading av andre batteripakker enn de angitte DEWALT batteriene med en DEWALT lader kan føre til at de sprekker eller til andre farlige situasjoner.



Ikke brenn batteripakken.

Batteritype

Følgende verktøy bruker en 54 volt batteripakke: DCG460. Disse batteripakkene kan brukes: DCB546, DCB547, DCB547G, DCB548, DCB549. Se **Tekniske data** for mer informasjon.

Pakkens innhold

Pakken inneholder:

- 1 Vinkelsliper
- 1 Type 41/Type A beskyttelse
- 1 Type 27/Type B beskyttelse
- 1 Sidehåndtak
- 1 Skivenøkkel

- 1 Li-Ion batteripakke (C1, D1, E1, G1, H1, L1, M1, P1, Q1, S1, T1, U1, X1, Y1, Z1 modeller)
- 2 Li-Ion-batteripakker (C2, D2, E2, G2, H2, L2, M2, P2, Q2, S2, T2, U2, X2, Y2, Z2 modeller)
- 3 Li-Ion-batteripakker (C3, D3, E3, G3, H3, L3, M3, P3, Q3, S3, T3, U3, X3, Y3, Z3 modeller)
- 1 Bruksanvisning

MERK: Batteripakker, ladere og utstyrsbokser er ikke inkludert i N-modeller. Batteripakker og ladere er ikke inkludert i NT-modeller. B-modeller inkluderer Bluetooth® batteripakker.

MERK: Bluetooth® ordmerke og logoer er varemerker eiet av Bluetooth®, SIG, Inc. og all bruk av slike merker av DeWALT er underlagt lisens. Andre varemerker og merkenavn eies av sine respektive eiere.

- *Kontroller for skader på verktøy, deler eller tilbehør som kan ha oppstått under transporten.*
- *Ta deg tid til å lese grundig og forstå denne bruksanvisningen før bruk.*

Merking på verktøyet

Følgende piktogrammer er vist på verktøyet:



Les bruksanvisningen før bruk.



Bruk hørselsvern.



Bruk vernebriller.



Brukes alltid med begge hendene.



Ikke bruk beskyttelsen for kappeoperasjoner.



Elektronisk brems.

Datokode plassering (Fig. E)

Datokoden **14**, som også inneholder produksjonsår er trykket på girhuset.

Eksempel:

2022 XX XX

År og produksjonsuke

Beskrivelse (Fig. A)

⚠ ADVARSEL: Modifiser aldri det elektriske verktøyet eller noen del av det. Det kan føre til materielle skader eller personskaider.

- 1 Utløserbryter
- 2 Låsespak
- 3 Spindellåseknapp
- 4 Spindel
- 5 Ekstrahåndtak
- 6 Ugjenget støtteflens (festet til spindelen)

- 7 Låseflens
- 8 Type 27/Type B beskyttelse 230 mm
- 9 Beskyttelseslåsespake
- 10 Batteripakke
- 11 Batteriutløserknappen
- 12 Hovedhåndtak
- 13 LED-indikator for tung belastning

Tiltenkt bruk

Denne DCG460 trådløse vinkelsliperen er designet for profesjonell kutting, sliping, sandpapirpussing og stålbørsteburk. **SKAL IKKE BRUKES** under våte forhold eller i nærheten av antennerlige væsker eller gasser.

Denne trådløse vinkelsliperen er et profesjonelt elektroverktøy.

IKKE la barn komme i kontakt med verktøyet. Tilsyn er nødvendig når uerfarne brukere skal bruke dette verktøyet.

- **Små barn og uføre.** Dette apparatet er ikke tiltenkt bruk av små barn eller uføre uten oppsyn.
- Dette produktet er ikke ment for bruk av personer (inkludert barn) med reduserte fysiske, sensoriske eller mentale evner, eller mangel på erfaring og kunnskap, med mindre de får tilsyn av en person ansvarlig for deres sikkerhet. Barn skal aldri forlates alene med dette produktet.

MONTERING OG JUSTERING



ADVARSEL: For å redusere risikoen for personskaider, slå av verktøyet og koble fra batteripakken før du foretar eventuelle justeringer eller fjerner/installerer tilleggsutstyr eller tilbehør. Utsikket oppstart kan føre til personskaider.



ADVARSEL: Bruk kun batteripakker og ladere fra DeWALT.

Funksjoner

E-Clutch™

Denne enheten er utstyrt med en E-Clutch™ (elektronisk clutch), som i tilfelle høy belastning vil slå av enheten for å redusere rekylmomentet mot brukeren. Bryteren må slås av og på igjen for å starte verktøyet på nytt.

Kickback Brake™

Dersom det registreres fastkjøring, låsing, eller annen stopp, vil den elektroniske bremsen settes på med full kraft for å raskt stoppe skiven, redusere bevegelsen og slå av slipemaskinen. Bryteren må slås av og på igjen for å starte verktøyet på nytt.

Power-OFF™ overlastvern

Strømforsyningen til motoren vil stoppes dersom motoren overbelastes. Med fortsatt overbelastning av motoren vil verktøyet slås av. Bryteren må slås på og av igjen for å starte verktøyet på nytt. Verktøyet vil slås av hver gang den aktuelle belastningen når nivået for overbelastning (motorens brennpunkt). Dersom det stadig skjer utkoblinger på grunn av overbelastning, bruk mindre kraft/vekt på verktøyet helt til det fungerer uten overbelastningsutkoblinger.

Elektronisk mykstart

Denne funksjonen begrenser momentet ved start, slik at hastigheten bygges opp gradvis i løpet av 1 sekund.

Sette inn og fjerne batteripakke på verktøyet (Fig. B)

MERK: Sørg for at batteripakken **10** er fullt oppladet.

Installer batteripakken i verktøyhåndtaket

1. Rett inn batteripakken mot skinnene i verktøyhåndtaket (Fig. B).
2. Sett den inn i håndtaket til batteripakken sitter godt og forsikre deg om at du hører at låsen klikker på plass.

Fjerne batteripakken fra verktøyet

1. Trykk på batteriets låseknapp **11** og trekk batteripakken bestemt ut av håndtaket.
2. Sett batteripakken i laderen som beskrevet i avsnittet om lader i denne bruksanvisningen.

Ladeindikator batteripakker (Fig. B)

Noen DEWALT batteripakker har en ladeindikator som består av tre grønne LED som indikerer ladenivået som gjenstår i batteripakken.

For å aktivere ladeindikatoren, trykk og hold indikatorknappen **15**. En kombinasjon av tre grønne LED-lys vil lyse og vise gjenværende lading. Dersom gjenværende lading av batteriet er under brukbar grense, vil ingen lys tennes og batteriet må lades opp.

MERK: Ladeindikatoren er bare en indikasjon av gjenværende lading i batteripakken. Den gir ingen indikasjon på om verktøyet fortsatt kan brukes, og kan variere med produktkomponentene, temperatur og brukerens bruksområde.

Feste hjelpehåndtaket (Fig. C)



ADVARSEL: Dette håndtaket SKAL ALLTID BRUKES for å beholde komplett kontroll over verktøyet. Pass på at håndtaket alltid sitter ordentlig fast.

Skrusidehåndtaket **5** stramt inn i ett av hullene **23** på ene siden av girkassen.

Rotere girkassen (Fig. D)

For bedre brukerkomfort, roter girkassen 90° for kapping.

1. Ta av de fire hjørneskruene (T25) som fester girkassen til motorhuset.
2. Vri girkassehodet til ønsket posisjon, uten å skille girkassen fra motorhuset.

MERK: Hvis girkassen skilles fra motorhuset med mer enn 3 mm må verktøyet ha service og monteres av et autorisert DEWALT service-senter. Uten service kan det oppstå defekter i motoren og lageret.

3. Sett inn igjen skruene for å feste girkassen til motorhuset. Stram skruene med 3.1 Nm tiltrekkingmoment. Hvis de strammes for hardt kan gjengene gå av.

Beskyttelse



FORSIKTIG: Beskyttelse må brukes på alle slipeskiver, kappeskiver, sandpapirskiver, stålborster og stålborstehjul. Verktøyet kan brukes uten beskyttelse

kun ved bruk av vanlige sandpapirskiver. Se Fig. A for å se beskyttelsen som følger med maskinen. Noen bruksområder krever at korrekt beskyttelse kjøpes fra din forhandler eller et autorisert serviceverksted.



FORSIKTIG: Ved bruk av en Type 1/41/Type A (kapping) skivebeskyttelse for frontsliping, kan beskyttelsen komme i kontakt med arbeidsstykke for fører til dårlig koontroll.



FORSIKTIG: Ved bruk av Type 27/Type B (sliping) skivebeskyttelse for kapping med linte slipeskiver, er det økt risiko for å utsettes for gnister og partikler, saamt eksponering for skivefragmenter dersom skiven sprekker.



FORSIKTIG: Ved bruk av Type 1/41/Type A (kapping), Type 27/Type B (sliping) skivebeskyttelse ved kapping og flatsliping på betong eller murverk, er det fare for økt eksponering for støv og tap av kontroll som kan gi tilbakeslag.

MERK: Kantsliping og kantkutting kan utføres med Type 27 skiver som er designet og spesifisert for slik bruk. 6 mm tykke skiver er designet for overflatesliping og for de tynnere Type 27 skivene må du sjekke produsentens etikett for å se om de kan brukes kun for overflatesliping eller kun for kantsliping/kapping. Type 1/41/Type A (kapping) skivebeskyttelse må brukes for alle skiver der overflatesliping er forbudt. Type 1/41/Type A (kapping) (tidligere kalt type 1/41) skivebeskyttelse må brukes ved bruk av to-type skiver (kombinert sliping og kapping). Kapping kan også utføres med en Type 1/41 skive og en Type 1/41/Type A skivebeskyttelse for kapping, tidligere kalt Type 1/41.

MERK: Se tabellen *Tilbehør for sliping og kutting* for å velge korrekt kombinasjon av beskyttelse og tilbehør.

Montering og fjerning av beskyttelsen (Fig. E)



FORSIKTIG: Beskyttelse må brukes på alle slipeskiver, kappeskiver, diamantskiver, sandpapirskiver, lamellskiver, stålborster og stålborsteskiver. Verktøyet kan brukes uten beskyttelse kun ved bruk av vanlige sandpapirskiver. Noen DEWALT modeller er utstyrt med beskyttelse ment for bruk med skiver med senket senter (Type 27) og slipeskiver med nav (Type 27). Samme beskyttelse er designet for bruk med lamellskiver for sandsliping (Type 27 og 29) og stålborsteskiver. Type 1/41/Type A beskyttelse skal brukes for alle kappeoperasjoner. Andre slipeskiver enn Type 27 og 29 krever ulike tilbehørsbeskyttelser. Monteringsanvisninger for like tilbehørsbeskyttelser følger med emballasjen for tilbehøret.

1. Åpne beskyttelsens låsespak **9**. Rett inn knastene **17** på beskyttelsen med sporene **18** på girkassen.
2. Trykk beskyttelsen ned, helt til knastene får tak og roterer fritt i sporet på girkassen.
3. Mens låsen på beskyttelsene er åpen, vri beskyttelsen **8** inn i ønsket arbeidsposisjon. Beskyttelsen skal plasseres mellom spindelene og brukeren for å gi maksimal beskyttelse.
4. Lukk låsen på beskyttelsen for å låse den på girkassen. Du skal ikke kunne rotere beskyttelsen for hånd når låsen er låst.

Ikke bruk slipemaskinen med løs beskyttelse eller med låsen i åpen posisjon.

- For å åpne beskyttelsen, vri beskyttelsen slik at pilene står overens, og trekk opp låsen.

MERK: Beskyttelsen er forjustert til diameteren til gir Kassens nav fra fabrikk. Dersom beskyttelsen løsner etter en tid, stram til justeringsskruen **19** med festespaken i lukket posisjon.

! FORSIKTIG: Ikke stram justeringsskruen med festespaken i åpen posisjon. Det kan resultere i usynlig skade på beskyttelsen eller på monteringsnavet.

! FORSIKTIG: Dersom beskyttelsen ikke kan strammes til ved justering, ikke bruk verktøyet og ta med verktøy og beskyttelse til et servicesenter for reparasjon eller skifte av beskyttelsen.

Flenser og skiver

! ADVARSEL: For å redusere faren for alvorlige personskader, slå av apparatet og ta av batteripakken før du gjør justeringer eller tar av/setter på tilbehør eller ekstrautstyr. Utilstikket start kan føre til personskader.

Montering av skiver uten nav (Fig. F, G)

! ADVARSEL: Hvis du ikke monterer flensene og/eller skivene riktig kan dette føre til alvorlig personskader (eller skade på verktøyet eller skiven).

! FORSIKTIG: Medfølgende flenser må brukes med forsenket senter Type 27/42 slipeskiver og Type 1/41 kappeskiver. Se tabellen **Bruk av tilbehør og beskyttelse** for mer informasjon.

! ADVARSEL: En lukket tosidig skivebeskyttelse er nødvendig ved bruk av kappeskiver eller diamantbelagte kappeskiver, omtalt som Type 1/41/Type A kappeskivebeskyttelse.

! ADVARSEL: Bruk av en skadet flens eller beskyttelse, eller dersom ikke korrekt skive og beskyttelse brukes, kan føre til personskader ved at skiven knekker eller ved kontakt med skiven. Se tabellen **Bruk av tilbehør og beskyttelse** for mer informasjon.

- Plasser verktøyet på et bord med beskyttelsen opp.
- Plasser skiven **16** mot støtteflensen **6** slik at den senterer skiven på det forhøyede senteret (styring) på støtteflensen.
- Mens du holder inne spindellåseknappen, og med sekskant-forsenkingene pekende bort fra skiven, tre låsemutteren **7** på spindelen slik at knastene går inn i de to sporene i spindelen.
- Mens du holder inne spindellåseknappen, stram til låseflensen **7** ved bruk av en skivenøkkel.
- For å fjerne skiven, hold nede låseknappen på spindelen og løse den gjengede låseflensen.

Montering av slipestøtteputer (Fig. A, H)

MERK: Bruk av beskyttelse med sandpapirskiver som bruker støttetallerken, også kaldt fiberskive, er ikke nødvendig. Siden beskyttelse ikke trengs for slikt tilbehør, er det ikke sikkert at beskyttelsen passer korrekt dersom den settes på.

! ADVARSEL: Hvis du ikke monterer flensene og/eller skivene riktig kan dette føre til alvorlig personskader (eller skade på verktøyet eller skiven).

! ADVARSEL: Etter bruk til sliping, må det settes på korrekt beskyttelse for bruk av slipeskiver, kappeskiver, lamellslipestifter, stålborste eller stålborsteskiver.

- Sett eller skru på støtteskiven **21** på spindelen.
- Plasser sandpapirskiven **20** på støtteskiven **21**.
- Mens du trykker inn spindellåseknappen **3**, skru festemutteren **22** på spindelen, og styre det opphøyde senteret på festemutteren inn på senteret av slipeskiven og støtteputen.
- Stram festemutteren til for hånd. Klem så ned spindellåseknappen og skru slipeskiven helt til slipeskiven og festemutteren er tette.
- For å fjerne skiven, ta tak i og vri støttetallerkene og slipeskiven mens du trykker inn spindellåseknappen.

Montering og demontering av skiver med nav (Fig. I)

Skiver med nav kan monteres direkte på spindelen. Gjengen på tilbehøret må passe med gjengen på spindelen.

- Skrum skiven på spindelen **4** for hånd.
- Trykk inn spindellåseknappen **3** og bruk en nøkkel for å feste navet til skiven.
- Gjenta prosedyren over i motsatt rekkefølge for å fjerne skiven.

MERK: Hvis ikke skiven er festet skikkelig før du slår på verktøyet kan verktøyet eller skiven skades.

Montering av stålborster og stålborstehjul (Fig. I)

! ADVARSEL: Hvis du ikke monterer flensene og/eller skivene riktig kan dette føre til alvorlig personskader (eller skade på verktøyet eller skiven).

! FORSIKTIG: For å redusere risiko for personskade, bruk arbeidshansker når du jobber med stålborster og stålborstehjul. De kan være skarpe.

! FORSIKTIG: For å redusere fare for skade på verktøyet, pass på at hjulet eller børsten ikke er i kontakt med verneanordningen når den er montert eller i bruk. Ved bruk av en Type 1/41/Type A (kapping), eller Type 27/Type B (sliping) skivebeskyttelse med en skive-typer stålborste med tykkelse større enn maksimal tykkelse angitt i tabellen **Bruk av tilbehør og beskyttelse**, kan ståltrådene feste seg i beskyttelsen og føre til at ståltrådene slites av.

Installer stålborste eller stålborstehjul direkte på den gjengede spindelen uten å bruke låseflens. Bruk bare stålborster eller skiver som har M14 gjenget nav. Tilbehøret kan kjøpes fra din lokale DeWALT-forhandler eller et autorisert DeWALT servicesenter.

- Plasser verktøyet på et bord med beskyttelsen opp.
- Skrum skiven på spindelen **4** for hånd.
- Trykk ned spindellåseknappen **3** og bruk en nøkkel på navet til stålborsten eller stålborsteskiven for å stramme skiven.
- For å ta av skiven, gjenta prosedyren over i motsatt rekkefølge.

MERK: For å redusere faren for skade på verktøyet, forsikre deg om at hjulet sitter godt før du slår på.

Før bruk

- Installer beskyttelsen og egnet skive. Ikke bruk utslitte skiver.
- Kontroller at gjenget låseflens er montert korrekt. Følg anvisningene i tabellen **Bruk av tilbehør og beskyttelser**.
- Kontroller at skiven roterer i retning pilen på tilbehøret og verktøyet.
- Ikke bruk tilbehør som er skadet. Før hver bruk må du inspirere tilbehøret, som slipeskiven, for hakk og sprekker, festeplatene må inspiseres for sprekker, rifter eller slitasje, og stålborsten må inspiseres for løse eller sprukne tråder. Dersom elektroverktøyet eller tilbehøret slippes ved et uhell, må du kontrollere om det er skadet eller montere uskadet tilbehør. Etter å ha inspisert og installert et tilbehør, still deg selv og eventuelle tilstedeværende bort fra planet for det roterende tilbehøret og kjø elektroverktøyet på maksimal, ubelastet hastighet i ett minutt. Skadet tilbehør vil normalt rives i stykker under denne testen.

BRUK

Bruksanvisning

ADVARSEL: Ta alltid hensyn til sikkerhetsinstruksjonene og gjeldende forskrifter.

ADVARSEL: For å redusere risikoen for alvorlig personskade, slå av verktøyet og koble fra batteripakken før du foretar eventuelle justeringer eller fjerner/installerer tilleggsutstyr eller tilbehør. En utilsiktet oppstart kan føre til personskader.

Korrekt plassering av hendene (Fig. J)

ADVARSEL: For å redusere faren for alvorlig personskade skal du **ALLTID** ha hendene i korrekt posisjon, som vist.

ADVARSEL: For å redusere faren for alvorlig personskade, skal man **ALLTID** holde godt fast, for å være forberedt på en plutselig reaksjon.

Riktig stilling for hendene krever en hånd på hovedhåndtaket **12** og den andre på ekstrahåndtaket **5** som vist på Fig. J.

LED-indikator for tung belastning (figur A)

LED-indikatoren for tung belastning **13** vil lyse som en advarsel når verktøyet presses for hardt. Hvis du fortsetter å bruke verktøyet etter at LED-lyset tennes, kan verktøyet stoppe eller du får redusert brukstid.

Avtrekkerbryter og låsespake (Fig. A)

ADVARSEL: Før bruk av verktøyet, pass på at hjelpehåndtaket er godt skrudd til.

ADVARSEL: Hold hjelpehåndtaket og hovedhåndtaket på verktøyet godt fast for å beholde kontrollen over verktøyet ved oppstart og under bruk og helt til skiven eller tilbehøret stopper å rotere. Kontroller at skiven har stoppet fullstendig før du legger verktøyet ned.

1. For å slå verktøyet på, press låsearmen **2** mot den bakre delen av verktøyet og press så inn avtrekkeren **1**. Verktøyet vil kjøre når bryteren er trykket inn.
2. Slå verktøyet av ved å slippe bryteren.

ADVARSEL: La verktøyet komme opp i full hastighet før du lar det berøre arbeidsoverflaten. Løft verktøyet fra arbeidsflaten før du slår av verktøyet.

MERK: Dette verktøyet har ingen mulighet for å låse avtrekkerbryteren i PÅ posisjon, og skal aldri låses i PÅ ved noen andre metoder.

Spindellås (Fig. I)

Spindellåsknappen **3** skal hindre spindelen fra å rotere ved installasjon eller fjerning av skiver. Bruk spindellåsen kun når verktøyet er slått av, batteriet tatt ut, og har stoppet helt.

MERK: For å redusere risikoen for skade på verktøyet, slå ikke på spindellåsen når verktøyet er i bruk. Dette vil resultere i skader på verktøyet og tilbehøret kan komme til å rotere av og dermed forårsake personskade.

For å slå på låsen, trykk ned knappen for spindellåsen og roter spindelen helt til du ikke kan rotere spindelen ytterligere.

Overflatesliping, pussing og stålborsting (Fig. K)

FORSIKTIG: Bruk alltid korrekt beskyttelse i henhold til instruksene i denne bruksanvisningen.

For å utføre arbeid på en overflate av arbeidsstykket:

1. La verktøyet komme opp i full hastighet før du lar det berøre arbeidsoverflaten.
2. Bruk minimalt trykk mot arbeidsflaten for å la verktøyet gå med full hastighet. Slipeshastigheten er høyest når verktøyet går med høy hastighet.
3. Hold passende vinkel mellom verktøy og arbeidsflaten. Se tabellen for den aktuelle funksjonen.

Funksjon	Vinkel \angle
Sliping	20° - 30°
Sandpapirpussing med lamellskiver	5° - 10°
Sandpapirpussing med støttetallerken	5° - 15°
Stålborsting	5° - 10°

4. Oppretthold kontakt mellom kanten av skiven og arbeidsflaten.
 - Ved sliping, pussing med lamellskiver, eller stålborsting, beveg verktøyet kontinuerlig frem og tilbake for å unngå å slippe spor i arbeidsflaten.
 - Når du pussar med støttetallerken, beveg verktøyet konstant i en rett linje for å unngå sviing eller sirkelspor på arbeidsflaten.

MERK: Å la verktøyet hvile mot arbeidsflaten uten å bevege det vil skade arbeidsstykket.

5. Løft verktøyet fra arbeidsflaten før du slår verktøyet av. La verktøyet stoppe rotasjonen før du legger det ned.

! **FORSIKTIG:** Vær ekstra forsiktig ved arbeid på en kant, da en plutselig rask bevegelse av slipemaskinen kan oppleves.

Forholdsregler ved arbeid på et malt arbeidsstykke

1. Pussing eller stålborsting av blyholdig maling ANBEFAKES IKKE grunnet vanskeligheten med å kontrollere det forurensede støvet. Den største faren for blyforgiftning er for barn og gravide kvinner.
2. Ettersom det er vanskelig å identifisere hvorvidt en maling inneholder bly uten en kjemisk analyse anbefaler vi følgende forholdsregler ved sliping av maling:

Personlig sikkerhet

1. Ingen barn eller gravide kvinner skal gå inn i arbeidsområdet under sliping eller stålborsting før full gjennomføring er gjennomført.
2. En støvmaske eller respirator skal brukes av alle personer som går inn i arbeidsområdet. Filteret skal skiftes daglig eller når brukeren har problemer med å puste.
MERK: Det skal kun brukes spesielle støvmasker for blyholdig maling og damp. Vanlige masemasker gir ikke nok beskyttelse. Se din lokale jernvareforretning for en godkjent maske.

3. INGEN SPISING, DRIKKING eller RØYKING skal foregå i arbeidsområdet for å hindre inntak av forurensede malingspartikler. Arbeidere må vaske seg FØR spising, drikking eller røyking. Mat-, drikke-, og røykartikler må ikke legges igjen i arbeidsområdet der støv kan legge seg på dem.

Miljøvern

1. Maling må fjernes på en slik måte at minimalt med støv produseres.
2. Områder der det foregår fjerning av maling bør forsegles med plast med 4 mil tykkelse.
3. Sliping må gjøres på en slik måte at malingstøv ikke tas med utenfor arbeidsområdet.

Rengjøring og avfallshåndtering

1. Alle overflater i arbeidsområdet må støvsuges og grundig rengjøres daglig mens sliping pågår. Støvsugerposer skal byttes ofte.
2. Plasser plastfilm for oppsamling av støv, fliser og annet avfall. Det skal plasseres i forseglede avfallsbeholdere og kastes som vanlig avfall. Under rengjøring skal barn og gravide kvinner holdes unna arbeidsområdet.
3. Alle leketøy, vaskbare møbler og ting brukt av barn må vaskes grundig før de brukes igjen.

Kantsliping og kapping (Fig. L)

! **ADVARSEL:** Ikke bruk skiver for kantsliping/kapping for sliping av overflater, da slike skiver ikke er designet for sidetrykk som oppstår ved overflatesliping. Det kan føre til at skivene brekker og til personskader.

! **FORSIKTIG:** Skiver for kapping og kantsliping kan brekke eller få tilbakeslag dersom de bøyes eller vris når verktøyet

brukes. Ved sliping/kapping, skal den åpne siden av beskyttelsen peke bort fra brukeren.

MERK: Kantsliping/kapping med Type 27 skive skal begrenses til grunne kapp og sporing — under 13 mm dybde når skiven er ny. Redusere dybden av kapp/spor tilsvarende reduksjonen av skiveradiusen etter hvert som den slites ned. Se tabellen **Bruk av tilbehør og beskyttelse** for mer informasjon. Kantsliping/kapping med Type 41 skive krever bruk av Type 1/41/Type A beskyttelse.

1. La verktøyet komme opp i full hastighet før du lar det berøre arbeidsoverflaten.
2. Bruk minimalt trykk mot arbeidsflaten for å la verktøyet gå med full hastighet. Slipe-/kappehastigheten er høyest når verktøyet går med høy hastighet.
3. Plasser deg slik at den åpne undersiden av skiven peker bort fra deg.
4. Når du har startet et kutt og har laget et spor i arbeidsstykket, ikke endre vinkelen på kuttet. Endring av vinkelen kan føre til at skiven bøyer seg og kan brekke. Skiver for kantsliping er ikke designet for å motstå sidetrykk fra bøyning.
5. Løft verktøyet fra arbeidsflaten før du slår verktøyet av. La verktøyet stoppe rotasjonen før du legger det ned.

Trådløs verktøykontroll (figur A)

! **FORSIKTIG:** Les alle sikkerhetsanvisninger, instruksjoner og spesifikasjoner på utstyret som er koblet til slipemaskinen.

Slipemaskinen er utstyrt med en trådløs verktøykontrollsender (Wireless Tool Control™) som lar deg koble den trådløst (pare) til en annen trådløs kontrollenhet, så som en støvsuger.

For å pare verktøyet ved hjelp av trådløs verktøykontroll, trykk og hold inne avtrekkeren **1** verktøyet og knappen for trådløs verktøykontroll på den andre enheten. En LED på den andre enheten viser deg at verktøyet er vellykket paret.

VEDLIKEHOLD

Ditt elektriske verktøy er designet for å virke over en lang tidsperiode med et minimum av vedlikehold. Kontinuerlig tilfredsstillende drift avhenger av tilfredsstillende stell av verktøyet og regelmessig renhold.

! **ADVARSEL:** For å redusere risikoen for alvorlig personskade, slå av verktøyet og koble fra batteripakken før du foretar eventuelle justeringer eller fjerner/installerer tilleggsutstyr eller tilbehør. En utilsikket oppstart kan føre til personskader.

Laderen og batteripakken er vedlikeholdsfrie.

Smøring

Ditt elektriske verktøy trenger ikke ekstra smøring.

Rengjøring

! **ADVARSEL:** Elektrisk støt og mekaniske fare. Koble det elektriske apparatet fra strømkilden før rengjøring.

! **ADVARSEL:** For å sikre trygg og effektiv bruk, hold alltid det elektriske apparatet og ventilasjonssporene rene.



ADVARSEL: *Bruk aldri løsemidler eller sterke kjemikalier for å rengjøre ikke-metalliske deler av verktøyet. Slike kjemikalier kan svekke materialene i diss delene. Bruk en klut kun fuktet med vann og mild såpe. Aldri la noen væske trenge inn i verktøyet; aldri dypp noen del av verktøyet i en væske.*

Ventilasjonssporne kan rengjøres med en tørr, myk ikke-metallisk børste og/eller en passende støvsuger. Ikke bruk vann eller vaskemidler. Bruk godkjent øyevern og en godkjent støvmaske.

Tilleggsutstyr



ADVARSEL: *Siden annet tilbehør enn det som tilbys fra DeWALT kan være farlig, ettersom dette ikke er testet sammen med dette verktøyet. For å redusere risikoen for alvorlig personskade, bruk kun DeWALT anbefalt tilbehør med dette produktet.*



ADVARSEL: *Ikke bruk en limt slipeskive som har utgått holdbarhetsdato (EXP) som angitt på senter av skiven (dersom levert). Skiver med utgått dato har større fare for å knekke og føre til personskader. Lagre limte slipeskiver på et tørt sted uten ekstreme temperaturer eller luftfuktighet. Destruer utgåtte eller skadede skiver slik at de ikke kan brukes.*

Ta kontakt med din forhandler for ytterligere informasjon om egnet ekstrautstyr.

Kapasiteten på dette verktøyet er 230 mm diameter x 8 mm tykke slipe- eller kappeskiver. Det er viktig å velge riktige beskyttere, støtteputer og flenser for bruk med slipetilbehøret. Se tabellen **Bruk av tilbehør og beskyttelser** for informasjon om valg av korrekt tilbehør.



ADVARSEL: *Tilbehøret må minst være godkjent for hastigheten som er anbefalt på advarselen til verktøyet. Skiver og annet tilbehør som kjøres over anbefalt hastighet kan bryte og forårsake personskade. Gjenget tilbehør må ha et M14 nav. Alt ugjenget tilbehør skal ha et 22 mm senterhull. Hvis ikke, kan tilbehøret være designet for en sirkelsag. Bruk kun tilbehør som angitt i tabellen **Bruk av tilbehør og beskyttelser** i denne bruksanvisningen. Tilbehøret må være godkjent for hastigheter over minimum skivehastighet, som vist på verktøyets navneskilt.*



ADVARSEL: *Hånder og lagre alle slipeskiver med forsiktighet for å unngå skade fra termisk sjokk, varme og mekanisk skade, etc. Lagre i et tørt beskyttet område fri for høy luftfuktighet, frysetemperaturer eller ekstreme temperaturendringer.*

Tool Connect™ Chip (Fig. M)



ADVARSEL: *For å redusere faren for alvorlig personskade, slå av enheten og ta av batteripakken før du foretar noen justeringer eller setter på/tar av tilbehør. Utsiktet oppstart kan føre til personskader.*

Verktøyet er Tool Connect™ Chip-klar og har en plass for installasjon av en Tool Connect™ Chip.

Tool Connect™ er en valgfri app for din smartenhet (som mobiltelefon eller tablet) som kobler enheten til en mobilapp for å la deg administrere lagerhåndtering etc.

Se **Tool Connect™ Chip instruksjonsark** for mer informasjon.

Installasjon av Tool Connect™ Chip

1. Ta av festeskruene **21** som holder Tool Connect™ Chip beskyttelsesdekslet **24** på verktøyet.
2. Ta av beskyttelsesdekslet og sett inn Tool Connect™ Chip i det tomme sporet **25**.
3. Pass på at Tool Connect™ Chip ligger plant med huset. Fest med festeskruene og trekk dem til.
4. Se **Tool Connect™ Chip instruksjonsark** for mer informasjon.

Beskyttelse av miljøet



Separat avfallshåndtering. Produkter og batterier merket med dette symbolet skal ikke kastes i vanlig husholdningsavfall.



Produkter og batterier inneholder materialer som kan gjenbrukes eller gjenvinnes for å redusere behovet for nye råmaterialer. Vennligst lever elektrisk utstyr og batterier til gjenbruk i henhold til lokale retningslinjer. Mer informasjon finner du på www.2helpU.com.

Oppladbar batteripakke

Denne batteripakken med lang levetid må lades opp når den slutter å gi nok strøm til jobber som ble utført litt tidligere. På slutten av den tekniske levetiden, kasser den med nødvendig forsiktighet for miljøet:

- Lad ut batteripakken fullstendig og ta den deretter ut av verktøyet.
- Li-Ion celler kan gjenbrukes. Lever dem til forhandleren eller en lokal gjenbruksstasjon. De innleverte batteripakkene vil gjenbrukes eller avfallsbehandles korrekt.

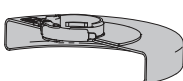
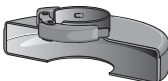
Beskyttelsestyper for DCG460	
Type B (grunn sliping)	Type A (lukket kapping)
	

! Type A (Type 41) beskyttelser er ment for bruk med Type 41 (1A) kappeskiver Type 42 (27A) skiver merket kun for kapping. Andre slipeskiver enn Type 27 og 29 krever ulike tilbehørsbeskyttelser. Bruk alltid minste mulige beskyttelse som ikke kommer i kontakt med tilbehøret.

MERK: Type A (kapping) og Type B (sliping) skivebeskyttelser ble tidligere omtalt som Type 1 og Type 27 skivebeskyttelser.

Ekstra informasjon for beskyttelser og tilbehør for DCG460

Ved bruk av segmenterte diamantskiver, bruk kun diamantskiver med preiferiåpning ikke over 10 mm og negativ sponvinkel.

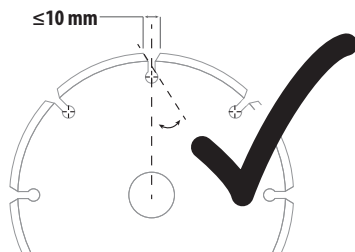



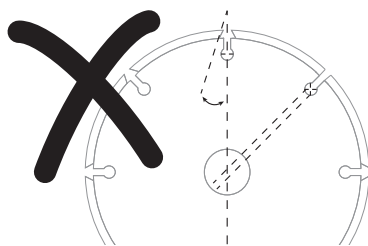



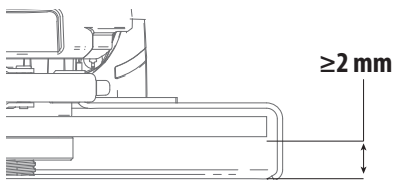



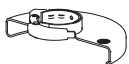

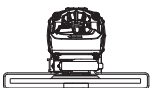

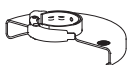





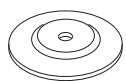
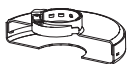

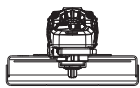

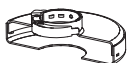

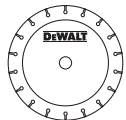
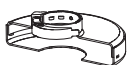

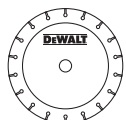
IKKE BRUK
segmenterte diamantskiver med periferiåpning større enn 10 mm og/eller positiv sponvinkel.

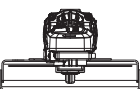

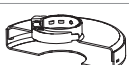

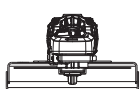

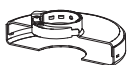
For alt tilbehør for sliping, pussing og stålørsting, skal nedre del av tilbehøret være i beskyttelsen med 2 mm eller større klaring til nedre kant av beskyttelsen.

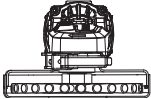

DCG460 Bruk av tilbehør og beskyttelser

	Tilbehørstype	Tilbehør	Beskyttelse	Korrekt montering
Flatesliping	Skive Type 27		  Type 27/Type B (grunn sliping)	 1
	Skive Type 29		  Type 27/Type B (grunn sliping)	 1
Kapping	Skivetype 41 (1A) (metall)		  Type 1/41 Type A (lukket kapping)	
	Skivetype 42 (27A) (metall)		  Type 1/41 Type A (Lukket kapping eller kapping av murverk/betong med skivebeskyttelse)	
	Skive Type 41 (1A) (murverk/betong)		  Type 1/41 Type A (Lukket kapping eller kapping av murverk/betong med skivebeskyttelse)	
	Diamantkuttesskive (metall)		  Type 1/41 Type A (lukket kapping)	 4
	Diamantkuttesskive (murverk/betong)		  Type 1/41 Type A (lukket kapping)	 4
	Slipeskiver for andre materialer enn metall og murverk/betong		  Type 1/41 Type A (lukket kapping)	
To-type (kombinert kapping og sliping)	To-type slipeskive		  Type 1/41 Type A (lukket kapping)	 1
1 Maksimal skivetykkelse, 8 mm.				
4 For akseptabel geometri på diamantskiver, se tabellen <i>Ekstra informasjon for beskyttelser og tilbehør</i> .				

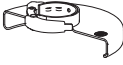
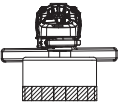
	Tilbehørstype	Tilbehør	Beskyttelse	Korrekt montering
Stålbørsting	Hjul-type stålbørste		 Type 1/41/Type A eller Type 27 / Type B (lukket kapping eller sliping)	 2,5
	Hjul-type stålbørste		 Type 27/Type B (grunn, sliping)	 2

² Type B beskyttelse (dyp) kan kjøpes hos dn lokale DeWALT-forhandler eller et autorisert DeWALT-serviceverksted.
⁵ Maksimal tykkelse av stålbørstesive, 20 mm.

² Type B beskyttelse (dyp) kan kjøpes hos dn lokale DeWALT-forhandler eller et autorisert DeWALT-serviceverksted.

REBARBADORA DE GRANDE ÂNGULO

DCG460

Gratulerer!

Optou por uma ferramenta da DeWALT. Longos anos de experiência, um desenvolvimento metucioso dos seus produtos e um grande espírito de inovação são apenas alguns dos argumentos que fazem da DeWALT um dos parceiros de maior confiança dos utilizadores de ferramentas eléctricas profissionais.

Dados técnicos

		DCG460
Tensão	V_{cc}	54
Tipo		1
Tipo de bateria		lões de lítio
Potência máx. de saída	A	3000
Velocidade sem carga nominal	min^{-1}	6000
Diâmetro do disco de esmeril	mm	230
Espessura do disco de esmeril (máx.)	mm	6
Diâmetro do disco de corte	mm	230
Espessura do disco de corte (máx.)	mm	5
Diâmetro do disco metálico	mm	230
Espessura do disco metálico (máx.)	mm	20
Diâmetro do eixo		M14
Comprimento do eixo	mm	17
Transmissor do controlador da ferramenta sem fios		
Potência máx. da faixa de frequências (EIRP)	MHz	433
	mW	0,03
Peso (sem a bateria)	kg	4,7

Valores de ruído e vibração (valores totais de vibração) de acordo com a EN62841-2-3:

L_{PA} (nível de emissão de pressão sonora)	dB(A)	88
L_{WA} (nível de potência sonora)	dB(A)	96
K (variabilidade do nível sonoro indicado)	dB(A)	3

Rectificação de superfícies

Valor de vibração das emissões $a_{h,AG}$ =	m/s^2	3,8
K de variabilidade =	m/s^2	1,5

Lixamento com disco

Valor de vibração das emissões $a_{h,DS}$ =	m/s^2	< 2,5
K de variabilidade =	m/s^2	1,5

Rectificação de betão (acessório de 180 mm)

Valor de vibração das emissões $a_{h,CG}$ =	m/s^2	2,8
K de variabilidade =	m/s^2	1,5

Corte

Valor de vibração das emissões $a_{h,CO}$ =	m/s^2	3,6
K de variabilidade =	m/s^2	1,5

O nível de emissão de vibrações e/ou ruído indicado nesta ficha de informações foi medido em conformidade com um teste padrão estabelecido pela normas EN62841 e poderá ser utilizado para comparar ferramentas. Por conseguinte, este nível poderá ser utilizado para uma avaliação preliminar da exposição às vibrações.



ATENÇÃO: o nível de emissão de vibrações e/ou ruído declarado diz respeito às principais aplicações da ferramenta. No entanto, se a ferramenta for utilizada para outras aplicações ou com outros acessórios, ou tiver uma manutenção insuficiente, o nível de emissão de vibrações e/ou ruído poderá ser diferente. Isto poderá aumentar significativamente o nível de exposição às vibrações ao longo do período total de trabalho.

Além disso, a estimativa do nível de exposição às vibrações e/ou ruído também deverá ter em conta o número de vezes que a ferramenta é desligada ou está em funcionamento, mas sem executar tarefas. Isto poderá reduzir significativamente o nível de exposição às vibrações ao longo do período total de trabalho.

Identifique as precauções de segurança adicionais para proteger o operador dos efeitos da vibração e/ou ruído, tais como: manutenção da ferramenta e dos acessórios, manter as mãos quentes (importante para a vibração), organização de padrões de trabalho.



ATENÇÃO: esmerilar chapas finas de metal ou outras estruturas de fácil vibração com uma superfície grande pode resultar numa emissão de ruído total muito superior (até 15 dB) aos valores de emissão de ruído declarados. Deve evitar-se, na medida do possível e através de medidas adequadas, que estas peças de trabalho emitam ruído, como a utilização de tapetes amortecedores pesados e flexíveis. O aumento das emissões de ruído é também tido em consideração para a avaliação do risco da exposição ao ruído e a escolha de protecção auricular adequada.

Declaração de conformidade da CE

Directiva “Máquinas” e Directiva Equipamentos de Rádio



Rebarbadora de pequeno ângulo sem fio DCG460

DeWALT declara que os produtos descritos em **Dados técnicos** estão em conformidade com:

2006/42/CE, EN62841-1:2015+A11:2022, EN62841-2-3:2021 +A11:2021

Estes produtos também estão em conformidade com as Directivas 2014/53/UE e 2011/65/UE. Para obter mais informações, contacte a DeWALT através da seguinte morada ou consulte o verso do manual.

Baterias				Carregadores/Intervalos de Carregamento (minutos)**									
# de cat.	V _{cc}	Ah	Peso (kg)	DCB104	DCB107	DCB112/ DCB1102	DCB113	DCB115/ DCB1104	DCB116	DCB117	DCB118	DCB132	
DCB546	18/54	6,0/2,0	1,08	60	270	170	140	90	80	40	60	90	
DCB547/G	18/54	9,0/3,0	1,46	75*	420	270	220	135*	110*	60	75*	135*	
DCB548	18/54	12,0/4,0	1,46	120	540	350	300	180	150	80	120	180	
DCB549	18/54	15,0/5,0	2,12	125	730	450	380	230	170	90	125	230	

*Código de data 201811475B ou posterior

**A matriz dos tempos de carga da bateria servem apenas de referência; os tempos de carga variam consoante a temperatura e o estado das baterias.

O abaixo assinado é responsável pela compilação do ficheiro técnico e faz esta declaração em nome da DEWALT.



Markus Rompel
Vice-Presidente de Engenharia da PTE-Europe
DEWALT, Richard-Klinger-Straße 11,
65510, Idstein, Alemanha
15.03.2023



ATENÇÃO: para reduzir o risco de ferimentos, leia o manual de instruções.

Definições: directrizes de Segurança

As definições abaixo apresentadas descrevem o grau de gravidade correspondente a cada palavra de advertência. Leia cuidadosamente o manual e preste atenção a estes símbolos.



PERIGO: indica uma situação iminentemente perigosa que, se não for evitada, **irá** resultar em **morte ou lesões graves**.



ATENÇÃO: indica uma situação potencialmente perigosa que, se não for evitada, **poderá** resultar em **morte ou lesões graves**.



CUIDADO: indica uma situação potencialmente perigosa que, se não for evitada, **poderá** resultar em **lesões ligeiras ou moderadas**.

AVISO: indica uma prática **não relacionada com ferimentos** que, se não for evitada, **poderá** resultar em **danos materiais**.



Indica risco de choque eléctrico.



Indica risco de incêndio.

AVISOS DE SEGURANÇA GERAIS RELATIVOS A FERRAMENTAS ELÉCTRICAS



ATENÇÃO: leia todos os avisos de segurança, instruções, ilustrações e especificações fornecidas com esta ferramenta eléctrica. O não cumprimento de todas as instruções indicadas abaixo pode resultar em choque eléctrico, incêndio e/ou lesões graves.

GUARDE TODOS OS AVISOS E INSTRUÇÕES PARA CONSULTA POSTERIOR

Em todos os avisos que se seguem, o termo “ferramenta eléctrica” refere-se à sua ferramenta alimentada pela rede eléctrica (com fios) ou por uma bateria (sem fios).

1) Segurança da Área de Trabalho

- Mantenha a área de trabalho limpa e bem iluminada.** As áreas desorganizadas ou escuras são propensas a acidentes.
- Não utilize as ferramentas eléctricas em ambientes explosivos, como, por exemplo, na presença de líquidos, gases ou poeiras inflamáveis.** As ferramentas eléctricas criam faíscas que poderão inflamar estas poeiras ou vapores.
- Mantenha as crianças e outras pessoas afastadas quando utilizar uma ferramenta eléctrica.** As distrações podem levar à perda do controlo da ferramenta.

2) Segurança Eléctrica

- As fichas das ferramentas eléctricas têm de ser compatíveis com a tomada de electricidade. Nunca modifique a ficha de forma alguma. Não utilize fichas adaptadoras com ferramentas eléctricas ligadas à terra.** As fichas não modificadas e as tomadas compatíveis reduzem o risco de choque eléctrico.
- Evite o contacto corporal com superfícies e equipamentos ligados à terra, como, por exemplo, tubagens, radiadores, fogões e frigoríficos.** Se o seu corpo estiver “ligado” à terra, o risco de choque eléctrico é maior.
- Não exponha as ferramentas eléctricas à chuva ou a condições de humidade.** A entrada de água numa ferramenta eléctrica aumenta o risco de choque eléctrico.
- Não aplique força excessiva sobre o cabo. Nunca o utilize para transportar, puxar ou desligar a ferramenta eléctrica. Mantenha o cabo afastado de fontes de calor, substâncias oleosas, extremidades aguçadas ou peças móveis.** Os cabos danificados ou emaranhados aumentam o risco de choque eléctrico.
- Ao utilizar uma ferramenta eléctrica no exterior, use uma extensão adequada para utilização ao ar livre.** A utilização de um cabo adequado para uso ao ar livre reduz o risco de choque eléctrico.
- Se não for possível evitar trabalhar com uma ferramenta eléctrica num local húmido, utilize uma fonte de alimentação protegida por um dispositivo**

de corrente residual (DCR). A utilização de um DCR reduz o risco de choque eléctrico.

3) Segurança Pessoal

- a) **Mantenha-se alerta, preste atenção ao que está a fazer e faça uso de bom senso ao utilizar uma ferramenta eléctrica. Não utilize uma ferramenta eléctrica quando estiver cansado ou sob o efeito de drogas, álcool ou medicamentos.** Um momento de distração durante a utilização de ferramentas eléctricas poderá resultar em ferimentos graves.
- b) **Use equipamento de protecção pessoal. Use sempre uma protecção ocular.** O equipamento de protecção, como, por exemplo, uma máscara contra o pó, sapatos de segurança antiderrapantes, um capacete de segurança ou uma protecção auditiva, usado nas condições apropriadas, reduz o risco de ferimentos.
- c) **Evite accionamentos acidentais. Certifique-se de que o interruptor da ferramenta está na posição de desligado antes de a ligar à tomada de electricidade e/ou inserir a bateria, ou antes de pegar ou transportar a ferramenta.** Se mantiver o dedo sobre o interruptor ao transportar ferramentas eléctricas ou se as ligar à fonte de alimentação com o interruptor ligado, poderá originar acidentes.
- d) **Retire qualquer chave de ajuste ou chave de porcas antes de ligar a ferramenta eléctrica.** Uma chave de porcas ou chave de ajuste deixada numa peça móvel da ferramenta poderá resultar em ferimentos.
- e) **Não se estique demasiado ao trabalhar com a ferramenta. Mantenha sempre os pés bem apoiados e um equilíbrio apropriado.** Desta forma, será mais fácil controlar a ferramenta eléctrica em situações inesperadas.
- f) **Use vestuário apropriado. Não use roupa larga nem jóias. Mantenha o cabelo e a roupa (incluindo luvas) afastados das peças móveis.** As roupas largas, as jóias ou o cabelo comprido podem ficar presos nestas peças.
- g) **Se forem fornecidos acessórios para a ligação de equipamentos de extracção e recolha de partículas, certifique-se de que estes são ligados e utilizados correctamente.** A utilização de dispositivos de extracção de partículas pode reduzir os riscos relacionados com as mesmas.
- h) **Não permita que a familiaridade resultante da utilização frequente de ferramentas lhe permita ser complacente e ignorar os princípios de segurança da ferramenta.** Uma acção descuidada pode causar ferimentos graves numa fracção de segundo.

4) Utilização e Manutenção de Ferramentas Eléctricas

- a) **Não utilize a ferramenta eléctrica de forma forçada. Utilize a ferramenta eléctrica correcta para o seu trabalho.** A ferramenta eléctrica adequada irá efectuar o trabalho de um modo mais eficiente e seguro se for utilizada de acordo com a capacidade para a qual foi concebida.

- b) **Não utilize a ferramenta eléctrica se o respectivo interruptor não a ligar e desligar.** Qualquer ferramenta eléctrica que não possa ser controlada através do interruptor de alimentação é perigosa e tem de ser reparada.
- c) **Retire a ficha da fonte de alimentação e/ou retire a bateria, caso seja possível, da ferramenta eléctrica antes de efectuar quaisquer ajustes, substituir acessórios ou guardar ferramentas eléctricas.** Estas medidas de segurança preventivas reduzem o risco de ligar a ferramenta eléctrica acidentalmente.
- d) **Guarde as ferramentas eléctricas que não estiverem a ser utilizadas fora do alcance de crianças e não permita que sejam utilizadas por pessoas não familiarizadas com as mesmas ou com estas instruções.** As ferramentas eléctricas são perigosas nas mãos de pessoas que não possuam as qualificações necessárias para as manusear.
- e) **Faça a devida manutenção das ferramentas eléctricas. Verifique se as peças móveis da ferramenta eléctrica estão alinhadas e não emperram, bem como se existem peças partidas ou danificadas ou quaisquer outras condições que possam afectar o funcionamento da mesma. Se a ferramenta eléctrica estiver danificada, esta não deve ser utilizada até que seja reparada.** Muitos acidentes têm como principal causa ferramentas eléctricas com uma manutenção insuficiente.
- f) **Mantenha as ferramentas de corte sempre afiadas e limpas.** As ferramentas de corte sujeitas a uma manutenção adequada, com arestas de corte afiadas, emperram com menos frequência e controlam-se com maior facilidade.
- g) **Utilize a ferramenta eléctrica, os acessórios, as brocas, etc., de acordo com estas instruções, tendo em conta as condições de trabalho e a tarefa a ser efectuada.** A utilização da ferramenta eléctrica para fins diferentes dos previstos poderá resultar em situações perigosas.
- h) **Mantenha as pegas e as superfícies de fixação secas, limpas e sem óleo ou massa lubrificante.** Pegas e superfícies de fixação molhadas não permitem o funcionamento e o controlo seguros em situações inesperadas.

5) Utilização e Manutenção de Ferramentas com Bateria

- a) **Utilize apenas o carregador especificado pelo fabricante do equipamento.** Um carregador apropriado para um tipo de bateria poderá criar um risco de incêndio se for utilizado para carregar outras baterias.
- b) **Utilize as ferramentas eléctricas apenas com as baterias especificamente indicadas para as mesmas.** A utilização de quaisquer outras baterias poderá criar um risco de ferimentos e incêndio.

- c) **Quando a bateria não estiver a ser utilizada, mantenha-a afastada de outros objectos de metal, como, por exemplo, cliques, moedas, chaves, pregos, parafusos ou outros pequenos objectos metálicos que possam estabelecer uma ligação entre os contactos.** Um curto-circuito entre os contactos da bateria poderá causar queimaduras ou um incêndio.
- d) **Uma utilização abusiva da ferramenta pode resultar na fuga do líquido da bateria; evite o contacto com este líquido. No caso de um contacto accidental, passe imediatamente a zona afectada por água. Se o líquido entrar em contacto com os olhos, procure também assistência médica.** O líquido derramado da bateria pode provocar irritação ou queimaduras.
- e) **Não utilize uma bateria ou ferramenta que esteja danificada ou modificada.** As baterias danificadas ou modificadas podem dar origem a um comportamento imprevisível e resultar em incêndio, explosão ou ferimentos.
- f) **Não exponha a bateria ou a ferramenta a fogo ou temperatura excessiva.** A exposição a fogo ou temperatura superior a 130 °C pode causar uma explosão.
- g) **Siga todas as instruções de carregamento. Não carregue a bateria ou a ferramenta fora da gama especificada nas instruções.** O carregamento indevido ou a temperaturas fora da gama especificada podem causar danos na bateria e aumentar o risco de incêndio.

6) Assistência

- a) **A sua ferramenta eléctrica só deve ser reparada por um técnico qualificado e só devem ser utilizadas peças sobresselentes originais.** Desta forma, é garantida a segurança da ferramenta eléctrica.
- b) **Nunca repare baterias danificadas.** A reparação de baterias danificadas só deve ser efectuada pelo fabricante ou por fornecedores de serviços autorizados.
- c) **Não converta esta ferramenta eléctrica para efectuar tarefas para a qual não foi concebida e especificada pelo fabricante da ferramenta.** Essa conversão pode resultar em perda de controlo e causar ferimentos graves.
- d) **Não utilize acessórios que não tenham sido especificamente concebidos e especificados pelo fabricante da ferramenta.** O facto de um acessório poder ser instalado na sua ferramenta eléctrica não garante um funcionamento seguro.
- e) **A velocidade nominal do acessório deve ser, no mínimo, equivalente à velocidade máxima indicada na ferramenta eléctrica.** Os acessórios que forem utilizados a uma velocidade superior à respectiva velocidade nominal podem fragmentar-se e projectar esses fragmentos.
- f) **O diâmetro exterior e a espessura do acessório devem estar dentro dos limites de capacidade da ferramenta eléctrica.** Os acessórios com um tamanho incorrecto não podem ser protegidos nem controlados de forma adequada.
- g) **As dimensões de montagem dos acessórios devem corresponder às dimensões do material de montagem da ferramenta eléctrica.** Os acessórios que não correspondam ao tamanho dos elementos de montagem da ferramenta eléctrica funcionam de maneira desequilibrada e vibram de modo excessivo, podendo causar a perda do controlo da ferramenta.
- h) **Não utilize um acessório danificado. Antes de cada utilização, inspecione o acessório, por exemplo, procure rachas e fendas nos discos abrasivos, fendas nos discos de apoio, danos ou desgaste excessivo e fios soltos ou partidos nas escovas metálicas. Se deixar cair a ferramenta eléctrica ou o acessório, verifique se apresentam danos ou instale um acessório sem danos. Após inspecionar e instalar um acessório, coloque-se a si mesmo e quaisquer outras pessoas presentes no local numa posição afastada do ângulo de trabalho do acessório rotativo e ligue a ferramenta eléctrica na respectiva velocidade máxima sem carga vazio durante um minuto.** Os acessórios danificados normalmente fragmentam-se durante este período de teste.
- i) **Utilize equipamento de protecção individual. Dependendo da operação, use uma viseira ou óculos de protecção. De acordo com o necessário, use uma máscara de poeiras, protectores auditivos, luvas e um avental de trabalho capaz de o proteger contra pequenos fragmentos abrasivos ou da peça de trabalho.** A protecção ocular tem de ser capaz de o proteger contra a projecção de detritos resultantes de várias operações. A máscara anti-poeiras ou um filtro respiratório equivalente tem de ser capaz de filtrar as partículas criadas pela operação específica. A exposição prolongada a ruídos de elevada intensidade pode causar perda de audição.

REGRAS DE SEGURANÇA ESPECÍFICAS ADICIONAIS

Avisos de segurança comuns para rectificação, lixamento, limpeza com escova metálica ou corte

- a) **Esta ferramenta eléctrica foi concebida para ser utilizada como uma rebarbadora, lixamento, limpeza com escova metálica ou corte. Leia todos os avisos de segurança, instruções, ilustrações e especificações fornecidos com esta ferramenta eléctrica.** O não cumprimento de todas as instruções indicadas abaixo pode resultar em choque eléctrico, incêndio e/ou ferimentos graves.
- b) **Não é recomendável utilizar esta ferramenta eléctrica para operações de polimento e abrir furos.** As operações para as quais a ferramenta eléctrica não foi concebida podem dar origem a uma situação de perigo e causar ferimentos.

- j) **Mantenha as pessoas a uma distância segura da área de trabalho. Qualquer pessoa que entre no perímetro da área de trabalho tem de usar equipamento de protecção individual.** Pode dar-se o caso de fragmentos da peça de trabalho ou de um acessório partido serem projectados para longe e causarem ferimentos fora da área de trabalho imediata.
- k) **Segure a ferramenta eléctrica apenas pelas áreas isoladas quando executar uma operação onde o acessório de corte possa entrar em contacto com cablagem oculta.** O acessório de corte que entre em contacto com um fio com tensão eléctrica poderá fazer com que as peças de metal expostas da ferramenta conduzam electricidade e electrocutem o utilizador.
- l) **Nunca pouse a ferramenta eléctrica antes de o acessório ficar completamente imobilizado.** Caso contrário, o acessório rotativo poderá ficar preso na superfície onde pousou a ferramenta eléctrica e puxá-la para longe das suas mãos, fazendo-o perder o controlo da mesma.
- m) **Não ligue a ferramenta eléctrica enquanto estiver a transportá-la ao seu lado.** Um contacto acidental do acessório rotativo com a roupa poderá prendê-la no mesmo, puxando o acessório na direcção do seu corpo.
- n) **Limpe regularmente as aberturas de ventilação da ferramenta eléctrica.** A ventoinha do motor irá puxar as partículas no interior da caixa da ferramenta e a acumulação excessiva de metal em pó poderá causar riscos eléctricos.
- o) **Não utilize a ferramenta eléctrica perto de materiais inflamáveis.** Estes materiais poderão ser inflamados por faíscas da ferramenta.
- p) **Não utilize acessórios que necessitem de líquidos de refrigeração.** A utilização de água ou outros líquidos de refrigeração poderá resultar em electrocussão ou choque eléctrico.

INSTRUÇÕES DE SEGURANÇA ADICIONAIS PARA TODAS AS OPERAÇÕES

Avisos relacionados com o efeito de recuo e situações semelhantes

O efeito de recuo é uma reacção súbita resultante do aperto ou bloqueio de um disco rotativo, disco de apoio, de uma escova ou de qualquer outro acessório. O aperto ou bloqueio causa uma paragem rápida do acessório rotativo, o que, por sua vez, faz com que a ferramenta eléctrica seja impelida na direcção oposta à da rotação do acessório no ponto de bloqueio.

Por exemplo, se um disco abrasivo ficar preso ou for apertado pela peça de trabalho, a extremidade do disco que estiver em contacto com o ponto de aperto pode penetrar a superfície do material, fazendo o disco subir ou saltar da peça. O disco poderá então saltar na direcção do utilizador ou para longe do mesmo, dependendo da direcção do movimento do disco no ponto de aperto. Os discos abrasivos podem também partir-se nestas condições.

O recuo é o resultado de uma utilização errada da ferramenta e/ou de procedimentos ou condições de utilização incorrectos, podendo ser evitado com medidas de precauções adequadas, conforme descrito em seguida:

- a) **Segure firmemente com ambas as mãos na ferramenta eléctrica e posicione o corpo e os braços de modo a permitir resistência às forças de um recuo. Utilize sempre o punho auxiliar, caso este seja fornecido, para controlar ao máximo o efeito de recuo ou a reacção do binário durante o arranque da ferramenta.** O utilizador pode controlar facilmente a reacção do binário ou o efeito de recuo se forem tomadas as devidas precauções.
- b) **Nunca coloque a mão perto do acessório rotativo.** O efeito de recuo poderá fazer o acessório saltar para cima da sua mão.
- c) **No caso de recuo, não posicione o corpo na área onde passa a ferramenta eléctrica.** O efeito de recuo irá projectar a ferramenta na direcção oposta ao movimento do disco no ponto de bloqueio.
- d) **Tenha muito cuidado quando trabalhar em cantos, extremidades afiadas, etc. Evite balançar e entalar o acessório.** Os cantos, as extremidades aguçadas ou o facto de o acessório rotativo saltar tendem a fazê-lo ficar preso na peça de trabalho e, conseqüentemente, a causar a perda do controlo da ferramenta ou a ocorrência do efeito de recuo.
- e) **Não instale uma lâmina de serra para esculpir madeira ou um disco de diamante com uma folga periférica superior a 10 mm ou uma lâmina de serra dentada.** Estas lâminas originam frequentemente o efeito de recuo e a perda do controlo da ferramenta.

Avisos de segurança específicos para operações de rectificação e corte

- a) **Utilize apenas os tipos de discos especificados para a ferramenta eléctrica e a protecção específica concebida para o disco seleccionado.** Os discos para os quais a ferramenta eléctrica não foi concebida não podem ser protegidos de maneira adequada e, por conseguinte, não são seguros.
- b) **A superfície de rectificação dos discos centrais pressionados deve ser montada abaixo da plaina do lábio de protecção.** Um disco montado incorrectamente que fique saliente através da plaina da aba de protecção não dispõe de protecção adequada.
- c) **A protecção deve estar bem fixada na ferramenta e posicionada de forma a proporcionar a máxima segurança, de forma a que o utilizador fique exposto a menor extensão de disco possível.** A protecção ajuda a proteger o utilizador contra fragmentos do disco partido, qualquer contacto acidental com o disco e as faíscas podem queimar a roupa.
- d) **Os discos só devem ser utilizados para as aplicações especificadas. Por exemplo, não rectifique materiais com a parte lateral de um disco de corte.** Os discos

de corte abrasivos destinam-se a efectuar rectificação periférica e qualquer pressão lateral aplicada nestes discos poderá parti-los.

- e) **Utilize sempre flanges de discos não danificadas com o tamanho e a forma correctos para o disco seleccionado. Os encaixes de disco apropriados suportam correctamente o disco, reduzindo assim a possibilidade de quebra do mesmo.** As flanges para discos de corte podem ser diferentes das flanges para discos de rectificação.
- f) **Não utilize discos desgastados de ferramentas eléctricas maiores.** Os discos concebidos para ferramentas eléctricas maiores não são adequados para a velocidade mais elevada de uma ferramenta mais pequena e podem fragmentar-se.
- g) **Se utilizar discos de função dupla, utilize sempre a protecção correcta para a aplicação que vai ser efectuada.** Se não utilizar a protecção correcta, a ferramenta pode não ficar devidamente protegida e causar ferimentos graves.

Avisos adicionais de segurança específicos para operações de corte

- a) **Não “encrave” o disco de corte nem aplique pressão excessiva. Não efectue cortes excessivamente profundos.** Utilizar o disco de forma forçada aumenta a respectiva carga de trabalho e a susceptibilidade à torção ou ao bloqueio do mesmo no corte, bem como a possibilidade de ocorrer o efeito de recuo ou a fragmentação do disco.
- b) **Não posicione o corpo alinhado e atrás do disco rotativo.** Quando o disco, no local da operação, estiver a afastar-se do seu corpo, o possível efeito de recuo pode impelir o disco rotativo e a ferramenta eléctrica directamente na sua direcção.
- c) **Se o disco ficar bloqueado ou se interromper um corte por qualquer motivo, desligue a ferramenta eléctrica e mantenha-a imóvel até que o disco pare por completo. Nunca retire o disco do corte enquanto este estiver em movimento. Caso contrário, poderá ocorrer o efeito de recuo.** Investigue e tome acções correctivas para eliminar a causa do bloqueio do disco.
- d) **Não reinicie a operação de corte na peça. Deixe o disco alcançar a velocidade máxima e coloque a serra com cuidado no local do corte.** O disco pode subir, saltar ou recuar da peça de trabalho ou emperrear se a ferramenta eléctrica for reiniciada em contacto com a peça.
- e) **Coloque painéis ou peças de trabalho de grandes dimensões para minimizar o risco de aperto do disco e ocorrência do efeito de recuo. As peças de trabalho de grandes dimensões tendem a vergar sobre o seu próprio peso. É necessário colocar suportes por baixo da peça de trabalho em ambos os lados do disco, perto da linha de corte e da extremidade da peça.**

- f) **Tenha especial cuidado ao efectuar um “corte directo” em paredes ou noutras áreas em que não seja possível visualizar quaisquer itens ocultos dentro das mesmas.** O disco poderá cortar a canalização de gás ou água, a cablagem eléctrica ou outros objectos que podem causar o efeito de recuo.
- g) **Não tente fazer cortes curvos.** Utilizar o disco de maneira forçada aumenta a respectiva carga de trabalho e a susceptibilidade à torção ou ao bloqueio do mesmo no corte, bem como a possibilidade de ocorrer o efeito de recuo ou a fragmentação do disco, o que pode causar ferimentos graves.

Instruções de segurança adicionais para operações de lixamento

- a) **Utilize uma lixa com um tamanho adequado. Siga as recomendações do fabricante ao seleccionar a lixa a utilizar.** Uma lixa com um tamanho excessivo que ultrapasse o limite do patim de lixamento representa um risco de dilaceração e pode fazer com que o disco fique preso, rasgado ou causar o efeito de recuo.

Instruções de segurança adicionais para operações de limpeza com escova metálica

- a) **Tenha em atenção que a escova projecta cerdas metálicas, mesmo durante o funcionamento normal. Não aplique força excessiva na escova para não esforçar demasiado os fios.** Os filamentos podem penetrar facilmente na pele e/ou em roupa leve.
- b) **Se for especificada a utilização de uma protecção para limpeza com escova metálica, não permita qualquer interferência do disco metálico ou da escova na protecção.** O disco ou escova metálica pode expandir em diâmetro como resultado da respectiva utilização e das forças centrífugas.

Regras de segurança adicionais para rebabadoras

- a) **Não utilize discos (válvulas cónicas) do tipo 11 nesta ferramenta.** A utilização de acessórios inadequados pode dar origem a ferimentos.
- b) **Utilize sempre o punho lateral. Aperte o punho com firmeza.** O punho lateral deve ser sempre utilizado para manter o controlo da ferramenta.
- c) **Se utilizar discos de diamante segmentados, utilize apenas discos de diamante com uma folga periférica não superior a 10 mm e um ângulo de corte negativo (consulte informações adicionais na tabela Protecções e acessórios.)**

Riscos residuais

Apesar da aplicação dos regulamentos de segurança relevantes e da implementação de dispositivos de segurança, alguns riscos residuais não podem ser evitados. Estes riscos são os seguintes:

- Danos auditivos.
- Risco de ferimentos causados pela projecção de partículas.

- *Risco de queimaduras porque os acessórios estão quentes durante a utilização.*
- *Risco de ferimentos devido a utilização prolongada.*

GUARDE ESTAS INSTRUÇÕES

Carregadores

DEWALT não existem ajustes e são concebidos para serem utilizados da maneira mais fácil possível.

Segurança eléctrica

O motor eléctrico foi concebido apenas para uma tensão específica. Verifique sempre se a tensão da bateria corresponde à tensão indicada na placa sinalética. Certifique-se também de que a tensão do carregador corresponde à da corrente eléctrica.



O carregador da DEWALT tem um isolamento duplo de acordo com a norma EN60335; por conseguinte não necessita de um fio de terra.

Se o cabo de alimentação estiver danificado, deve ser substituído apenas pela DEWALT ou por uma empresa de assistência autorizada.

Utilizar uma extensão

Só deve utilizar a extensão se for absolutamente necessário. Use uma extensão aprovada que seja adequada para a potência de alimentação do carregador (consulte **Dados técnicos**). O diâmetro mínimo do fio condutor é 1 mm², tem um comprimento máximo de 30 m.

Ao utilizar uma bobina de cabo, desenrole sempre o cabo por completo.

Instruções de segurança importantes para todos os carregadores de bateria

GUARDE ESTAS INSTRUÇÕES: este manual inclui instruções de funcionamento e segurança importantes para carregadores de bateria compatíveis (consulte **Dados técnicos**). Antes de utilizar o carregador, leia todas as instruções e sinais de aviso indicados no carregador, bateria e no equipamento que utiliza a bateria.



ATENÇÃO: perigo de choque. Não permita a entrada de líquidos no carregador. Pode ocorrer um choque eléctrico.



ATENÇÃO: recomendamos a utilização de um dispositivo de corrente residual com um limite de corrente residual de 30 mA ou menos.



CUIDADO: perigo de queimaduras. Para reduzir o risco de ferimentos, carregue apenas as baterias recarregáveis da DEWALT. Outros tipos de baterias podem rebentar, causando ferimentos e danos.



CUIDADO: as crianças devem ser vigiadas para garantir que não brincam com a ferramenta.

AVISO: em determinadas condições, quando o carregador está ligado à fonte de alimentação, os contactos de carga expostos no interior do carregador podem entrar em curto-circuito devido a material estranho. Os materiais estranhos condutores como, por exemplo, mas não limitado a, lâ de aço, folha de alumínio ou qualquer acumulação de partículas metálicas devem ser removidos dos orifícios do carregador. Desligue sempre o carregador

da fonte de alimentação quando não estiver inserida uma bateria no respectivo compartimento. Desligue o carregador antes de proceder à limpeza.

- **NÃO carregue a bateria com carregadores que não sejam os indicados neste manual.** O carregador e a bateria foram concebidos especificamente para funcionarem em conjunto.
- **Estes carregadores não são concebidos para quaisquer utilizações que não sejam carregar baterias recarregáveis da DEWALT.** Quaisquer outras utilizações podem resultar em incêndio, choque eléctrico ou electrocussão.
- **Não exponha o carregador a chuva ou neve.**
- **Quando desligar o carregador, puxe pela ficha e não pelo cabo.** Isto permite reduzir o risco de danos na ficha de alimentação eléctrica e do cabo.
- **Certifique-se de que o cabo é instalado num local onde não seja pisado, onde não tropecem no fio ou esteja sujeito a danos ou esforços.**
- **Só deve utilizar uma extensão se for estritamente necessário.** O uso de uma extensão inadequada pode resultar em incêndio, choque eléctrico ou electrocussão.
- **Não coloque objectos sobre o carregador ou coloque-o sobre uma superfície macia que possa bloquear as entradas de ventilação e causar calor interno excessivo.** Coloque o carregador num local afastado de fontes de calor. O carregador é ventilado através de ranhuras na parte superior e inferior do compartimento.
- **Não utilize o carregador se o cabo ou a ficha apresentarem danos: substitua-os de imediato.**
- **Não utilize o carregador se tiver sofrido um golpe brusco, se o deixar cair ou se ficar de algum modo danificado.** Entregue-o num centro de assistência autorizado.
- **Não desmonte o carregador; entregue-o num centro de assistência autorizado, no caso de ser necessário assistência ou reparação.** Uma nova montagem incorrecta pode resultar em choque eléctrico, electrocussão ou incêndio.
- Se o cabo de alimentação ficar danificado, deve enviá-lo de imediato para o fabricante, agente de assistência ou um responsável devidamente qualificado para que possa ser substituído, de modo a evitar qualquer situação de perigo.
- **Desligue o carregador da tomada antes de proceder à limpeza.** Isto reduz o risco de choque eléctrico. A remoção da bateria não reduz este tipo de risco.
- **NUNCA ligue dois carregadores em conjunto.**
- **O carregador foi concebido para funcionar com corrente eléctrica doméstica de 230V padrão. Não tente utilizá-lo com qualquer outro tipo de tensão.** Isto não se aplica ao carregador do automóvel.

Carregar uma bateria (Fig. B)

1. Ligue o carregador numa tomada adequada antes de inserir a bateria.

- Insira a bateria **10** no carregador, assegurando-se de que fica totalmente encaixada no carregador. O indicador luminoso vermelho (de carga) pisca repetidamente, indicando que o processo de carga foi iniciado.
- A conclusão do processo de carga é indicado pelo indicador luminoso vermelho, que permanece ligado de maneira contínua. A bateria fica totalmente carregada e pode ser utilizada nesta altura ou pode deixá-la no carregador. Para retirar a bateria do carregador, pressione a patilha de libertação **11** na bateria.

NOTA: para assegurar o máximo desempenho e a vida útil das baterias de íões de lítio, carregue a bateria totalmente antes de utilizar o produto pela primeira vez.

Funcionamento do carregador

Consulte os indicadores abaixo para saber qual é o estado do processo de carga da bateria.

Indicadores de carga	
	A carregar
	Totalmente carregada
	Retardação de calor/frio*

*O indicador luminoso vermelho continua a piscar, mas acende-se um indicador luminoso amarelo durante esta operação. Quando a bateria atinge a temperatura adequada, o indicador luminoso amarelo desliga-se e o carregador retoma o processo de carga.

O(s) carregador(es) compatível(eis) não carrega(m) uma bateria defeituosa. Se a bateria estiver defeituosa, o indicador luminoso do carregador não se acende.

NOTA: isto pode também indicar que se trata de um problema no carregador.

Se o carregador indicar uma falha, leve o carregador e a bateria a um centro de assistência autorizado para que sejam submetidos a um teste.

Retardação de calor/frio

Quando o carregador detecta que uma bateria está demasiado quente ou fria, inicia automaticamente a retardação de calor/frio, interrompendo o processo de carga até a bateria atingir a temperatura adequada. Em seguida, o carregador muda automaticamente para o modo de carga. Esta função assegura a duração máxima da bateria.

Uma bateria fria fica carregada a uma taxa mais lenta do que uma bateria quente. A bateria irá carregar a essa velocidade mais lenta durante todo o ciclo de carga e não recupera a velocidade de carga máxima, mesmo que a bateria aqueça. O carregador DCB118 está equipado com uma ventoinha interna para arrefecer a bateria. A ventoinha liga-se automaticamente quando é necessário arrefecer a ventoinha. Nunca utilize o carregador se a ventoinha não funcionar correctamente ou se as aberturas de ventilação estiverem obstruídas. Não permita a entrada de objectos estranhos no interior do carregador.

Sistema de protecção electrónica

As ferramentas com baterias de íões de lítio XR foram concebidas com um sistema de protecção electrónica que protege a bateria contra sobrecarga, sobreaquecimento ou descarga profunda.

A ferramenta desliga-se automaticamente se o Sistema de protecção electrónica for activado. Se isto ocorrer, coloque a bateria de íões de lítio no carregador até ficar totalmente carregada.

Montagem na parede

Estes carregadores foram concebidos para montagem na parede ou para serem colocados numa mesa ou numa superfície de trabalho. Se forem montados numa parede, coloque o carregador perto de uma tomada eléctrica e afastado de cantos ou outras obstruções que possam impedir a circulação de ar. Utilize a parte de trás do carregador como base para a fixação dos parafusos de montagem na parede. Monte o carregador com firmeza com parafusos auto-roscentes (adquiridos em separado) a uma distância de pelo menos 25,4 mm com uma cabeça do parafuso com 7–9 mm de diâmetro, aparafusados em madeira a uma profundidade ideal de cerca de 5,5 mm do parafuso exposto. Alinhe as ranhuras na parte de trás do carregador com os parafusos expostos e insira-os por completo nas ranhuras.

Instruções de limpeza do carregador



ATENÇÃO: perigo de choque. Desligue o carregador da tomada de CA antes de proceder à limpeza. A sujidade e gordura podem ser removidas a partir do exterior do carregador com um pano ou uma escova suave não metálica. Não utilize água ou outros produtos de limpeza. Nunca deixe entrar qualquer líquido dentro da ferramenta. Da mesma forma, nunca mergulhe qualquer peça da ferramenta num líquido.

Baterias

Instruções de segurança importantes para todas as baterias

Ao encomendar baterias sobresselentes, certifique-se de que inclui a referência do catálogo e a voltagem.

A bateria não irá estar totalmente carregada quando a retirar da embalagem pela primeira vez. Antes de utilizar a bateria e o carregador, leia as instruções de segurança abaixo. Em seguida, siga os procedimentos de carregamento indicados nas instruções.

LEIA TODAS AS INSTRUÇÕES

- Não carregue ou utilize baterias em ambientes explosivos, como, por exemplo, na presença de líquidos, gases ou poeiras inflamáveis. A colocação ou remoção da bateria do carregador pode inflamar as poeiras ou os fumos.
- Nunca force a entrada da bateria no carregador. Nunca modifique a bateria de modo a encaixá-la num carregador não compatível, porque pode romper, causando lesões pessoais graves.
- Carregue as baterias apenas em carregadores DEWALT.

- **NÃO** salpique nem coloque a bateria dentro de água ou de outros líquidos.
- **Não armazene ou utilize a ferramenta e a bateria em locais onde a temperatura pode ser inferior a 4 °C (39,2 °F) (como, por exemplo, barracões ou edifícios metálicos durante o Inverno) ou que atinjam ou excedam 40 °C (104 °F) (por exemplo, barracões ou edifícios metálicos durante o Verão).**
- **Não incinere a bateria, mesmo se esta estiver gravemente danificada ou completamente esgotada.** A bateria pode explodir se for exposta a uma chama. São produzidos vapores e materiais tóxicos quando as baterias de iões de lítio são queimadas.
- **Se o conteúdo da bateria entrar em contacto com a sua pele, lave imediatamente a área afectada com sabão suave e água.** Se o líquido da bateria entrar em contacto com os seus olhos, passe-os (abertos) por água durante 15 minutos ou até a irritação passar. Se for necessária assistência médica, o electrólito da bateria é composto por uma mistura de carbonatos orgânicos líquidos e sais de lítio.
- **O conteúdo das células de uma bateria aberta poderá causar irritação respiratória.** Respire ar fresco. Se os sintomas persistirem, procure assistência médica.



ATENÇÃO: risco de queimadura. O líquido da bateria poderá ser inflamável se for exposto a faíscas ou a uma chama.



ATENÇÃO: nunca tente abrir a bateria, seja qual for o motivo. Se a bateria estiver rachada ou danificada, não a insira no carregador. Não esmague, deixe cair nem danifique a bateria. Não utilize uma bateria ou um carregador que tenha sofrido um golpe brusco, uma queda, atropelamento ou danificada de algum modo (por exemplo, perfurada por um prego, atingida com um martelo ou pisada). Pode ocorrer um choque eléctrico ou electrocussão. As baterias danificadas devem ser devolvidas ao centro de assistência para reciclagem.



ATENÇÃO: perigo de incêndio. Quando armazenar ou transportar a bateria, não deixe que objectos metálicos entrem em contacto com os terminais expostos da bateria. Por exemplo, não coloque a bateria dentro de aventais, bolsos, caixas de ferramentas, caixas de kits de produtos, gavetas, etc., com pregos soltos, parafusos, chaves, etc.



CUIDADO: quando não utilizar a ferramenta, deve colocá-la de lado numa superfície estável, de modo a que ninguém tropece nem sofra uma queda. Algumas ferramentas com baterias grandes ficam na vertical dentro da bateria, mas podem ser facilmente derrubadas.

Transporte



ATENÇÃO: perigo de incêndio. O transporte das pilhas pode dar origem a um incêndio se os terminais da pilha entrarem em contacto inadvertidamente com os materiais condutores. Quando transportar as pilhas, certifique-se de que os terminais da pilha estão protegidos e devidamente isolados de materiais que possam entrar em contacto com eles e causar um curto-circuito.

NOTA: as baterias de iões de lítio não devem ser colocadas em bagagem despachada.

As pilhas da DEWALT estão em conformidade com todas as regulamentações de expedição aplicáveis, de acordo com os padrões jurídicos e de indústria, que incluem as Recomendações da ONU sobre o transporte de mercadorias perigosas; disposições relativas a mercadorias perigosas da Associação do Transporte Aéreo Internacional (IATA), Regulamentações do código marítimo internacional para o transporte de mercadorias perigosas (IMDG) e o Acordo europeu relativo ao transporte rodoviário internacional de mercadorias perigosas (ADR). As pilhas de iões de lítio foram testadas de acordo com a secção 38,3 das Recomendações da ONU no que respeita ao Transporte de Mercadorias Perigosas: Manual de Ensaios e Critérios.

Na maioria dos casos, o envio de uma bateria DEWALT não terá de ser classificado como Material perigoso de Classe 9 totalmente regulado. Em geral, apenas os envios que contenham uma bateria de iões de lítio com uma taxa energética superior a 100 watt-horas (Wh) serão enviados como Classe 9 totalmente regulada. Todas as baterias de iões de lítio têm uma classificação de watt-horas assinalada na bateria. Além disso, devido às complexidades de regulamentação, a DEWALT não recomenda o envio de baterias de iões de lítio por transporte aéreo, independentemente da classificação de watt-horas. O envio de ferramentas com baterias (conjunto) enviado por transporte aéreo será isento se a classificação de watt-horas da bateria não for superior a 100 watts-horas. Independentemente de uma expedição ser considerada isenta ou totalmente regulamentada, é da responsabilidade do expedidor consultar as mais recentes regulamentações para a embalagem, etiquetagem/marcação e exigências de documentação.

As informações indicadas nesta secção do manual são fornecidas de boa fé e acredita-se que são precisas aquando da elaboração do documento. No entanto, não é fornecida qualquer garantia, expressa ou implícita. É da responsabilidade do comprador garantir que as respectivas actividades estão em conformidade com as regulamentações aplicáveis.

Recomendações de armazenamento

1. O melhor local de armazenamento será um local fresco e seco, afastado da luz directa do sol e de fontes de calor ou de frio. Para obter o máximo desempenho e a maior vida útil possíveis das baterias, guarde-as à temperatura ambiente quando não estiverem a ser utilizadas.
2. Para um armazenamento prolongado, é recomendável armazenar a bateria totalmente carregada num local fresco, seco e afastado do carregador para obter os melhores resultados.

NOTA: as baterias não devem ser armazenadas totalmente sem carga. É necessário recarregar a bateria antes de a utilizar.

Etiquetas no carregador e na bateria

Além dos símbolos indicados neste manual, os rótulos no carregador e na bateria podem apresentar os seguintes símbolos:



Leia o manual de instruções antes de utilizar este equipamento.



Consulte os **Dados técnicos** para ficar a saber o tempo de carregamento.



Não toque nos contactos com objectos condutores.



Não carregue baterias danificadas.



Não exponha o equipamento à água.



Mande substituir imediatamente quaisquer cabos danificados.



Carregue a bateria apenas com uma temperatura ambiente entre 4 °C e 40 °C.



Apenas para uso dentro de casa.



Desfaça-se da bateria de uma forma ambientalmente responsável.



Carregue as baterias da DeWALT apenas com os carregadores DeWALT concebidos para o efeito. O carregamento de baterias que não sejam as baterias específicas DeWALT com um carregador da DeWALT pode fazer com que rebentem ou dar origem a situações de perigo.



Não queime a bateria.

Tipo de bateria

As seguintes ferramentas funcionam com uma bateria de 54 volts: DCG460.

Podem ser utilizadas as seguintes baterias: DCB546, DCB547, DCB547G, DCB548, DCB549. Consulte **Dados técnicos** para obter mais informações.

Conteúdo da embalagem

A embalagem contém:

- 1 Rebarbadora angular
- 1 Protecção Tipo 41/Tipo A
- 1 Protecção Tipo 27/Tipo B
- 1 Punho lateral
- 1 Chave de disco
- 1 Bateria de iões de lítio (modelos C1, D1, E1, G1, H1, L1, M1, P1, Q1, S1, T1, U1, X1, Y1, Z1)
- 2 Baterias de iões de lítio (modelos C2, D2, E2, G2, H2, L2, M2, P2, Q2, S2, T2, U2, X2, Y2, Z2)
- 3 Baterias de iões de lítio (modelos C3, D3, E3, G3, H3, L3, M3, P3, Q3, S3, T3, U3, X3, Y3, Z3)
- 1 Manual de instruções

NOTA: as baterias, carregadores e caixas de transporte não são fornecidos com os modelos N. As baterias e carregadores não são fornecidas com os modelos NT. Os modelos B incluem baterias Bluetooth®.

NOTA: a marca e os logótipos Bluetooth® são marcas registadas propriedade da Bluetooth®, SIG, Inc. e qualquer utilização de tais marcas da DeWALT está sob licença. Outras marcas e nomes comerciais são propriedade dos respectivos proprietários.

- Verifique se a ferramenta, as peças ou os acessórios ficaram danificados durante o transporte.
- Demore o tempo necessário para ler na íntegra e compreender este manual antes de utilizar o equipamento.

Símbolos na ferramenta

A ferramenta apresenta os seguintes símbolos:



Leia o manual de instruções antes de utilizar este equipamento.



Use protecção auditiva.



Use protecção ocular.



A utilize sempre com as duas mãos.



Não utilize a protecção para operações de corte.



Travão eletrónico.

Posição do código de data (Fig. E)

O código de data **14**, que inclui também o ano de fabrico, está impresso na caixa.

Exemplo:

2022 XX XX

Ano e semana de fabrico

Descrição (Fig. A)



ATENÇÃO: nunca modifique a ferramenta eléctrica ou os respectivos componentes. Podem ocorrer danos ou ferimentos.

- 1 Gatilho
- 2 Alavanca de desbloqueio
- 3 Botão de bloqueio do veio
- 4 Eixo
- 5 Pega auxiliar
- 6 Flange de apoio não roscada (fixada no veio)
- 7 Flange de fixação
- 8 Protecção Tipo 27/Tipo B 230 mm
- 9 Patilha de libertação da protecção
- 10 Bateria
- 11 Patilha de libertação da bateria
- 12 Punho principal
- 13 Indicador LED de carga pesada

Utilização pretendida

A DCG460 rebarbadora angular sem fio foi concebida para corte profissional, rectificação, lixamento e limpeza com escova metálica.

NÃO utilize a ferramenta em ambientes húmidos ou na presença de gases ou líquidos inflamáveis.

Esta rebarbadora angular sem fio é uma ferramenta eléctrica profissional.

NÃO permita que crianças entrem em contacto com a ferramenta. É necessária supervisão se estas ferramentas forem manuseadas por utilizadores inexperientes.

- **Crianças e pessoas inválidas.** Este equipamento não foi concebido para ser utilizado por crianças e pessoas inválidas sem supervisão.
- Este produto não deve ser utilizado por pessoas (incluindo crianças) que sofram de capacidades físicas, sensoriais ou mentais reduzidas, falta de experiência ou conhecimentos, a menos que estejam acompanhados por uma pessoa que se responsabilize pela sua segurança. As crianças nunca devem ficar sozinhas com este produto.

MONTAGEM E AJUSTES



ATENÇÃO: para reduzir o risco de ferimentos graves, desligue a ferramenta e retire a ficha da bateria antes de efectuar quaisquer ajustes ou retirar/instalar dispositivos complementares ou acessórios.

Um arranque acidental pode causar ferimentos.



ATENÇÃO: utilize apenas baterias e carregadores DEWALT.

Características

E-Clutch™

Esta unidade está equipada com uma E-Clutch™ (Embraiagem electrónica). Na eventualidade de carga elevada, a unidade vai ser desligada para reduzir o binário de reacção para o utilizador. É necessário ligar o gatilho (ligá-lo e depois desligá-lo) para reiniciar a ferramenta.

Kickback Brake™

Se a lâmina ficar comprimida, encravada ou presa, o travão electrónico é accionado com força máxima para parar rapidamente o disco, reduzir o movimento da rebarbadora e desligá-la. É necessário reiniciar o interruptor (ligá-lo e depois desligá-lo) para reiniciar a ferramenta.

Protecção contra sobrecarga Power-Off™

A fonte de alimentação do motor vai ser reduzida em caso de sobrecarga do motor. Se ocorrer uma sobrecarga contínua do motor, a ferramenta desliga-se. É necessário reiniciar o interruptor (ligá-lo e depois desligá-lo) para reiniciar a ferramenta. A ferramenta desliga-se sempre que a carga de corrente atinge o valor de corrente de sobrecarga (ponto de combustão do motor). Se ocorrer um encerramento contínuo de sobrecarga, aplique menos força/peso na ferramenta até esta funcionar sem a activação de sobrecarga.

Arranque suave electrónico

Esta funcionalidade limita a velocidade de arranque inicial, o que permite um aumento gradual da velocidade durante 1 segundo.

Inserir e retirar a bateria da ferramenta (Fig. B)

NOTA: verifique se a bateria **10** está totalmente carregada.

Instalar a bateria no punho da ferramenta

1. Alinhe a bateria com as calhas no interior do punho da ferramenta (Fig. B).
2. Deslize-a para dentro do punho até a bateria encaixar com firmeza na ferramenta e ouvir um som de encaixe no respectivo local.

Retirar a bateria da ferramenta

1. Pressione a patilha de libertação da bateria **11** e puxe com firmeza a bateria para fora do punho da ferramenta.
2. Insira a bateria no carregador, como descrito na secção do carregador indicada neste manual.

Baterias com indicador do nível de carga (Fig. B)

Algumas baterias DEWALT incluem um indicador de nível de combustível, composto por três indicadores luminosos LED verdes que indicam o nível de carga restante na bateria.

Para activar o indicador do nível de carga, pressione e mantenha pressionado o botão do indicador do nível de carga **15**. A combinação dos três indicadores luminosos LED verdes acende-se, indicando o nível de carga restante. Se o nível da carga na bateria for inferior ao limite utilizável, o indicador do nível de carga não se acende e é necessário voltar a carregar a bateria.

NOTA: o indicador do nível de carga é apenas uma indicação da carga restante na bateria. Não indica o funcionamento da ferramenta e está sujeito a variações, com base nos componentes do produto, temperatura e aplicação do utilizador final.

Fixar o punho auxiliar (Fig. C)



ATENÇÃO: este punho DEVE SER SEMPRE UTILIZADO para manter o controlo total da ferramenta. Verifique sempre o punho está apertado.

Enrosque o punho lateral **5** com firmeza num dos orifícios de montagem roscados **23** da caixa de engrenagens.

Rotação da caixa de engrenagens (Fig. D)

Para melhorar o conforto do utilizador, a caixa de engrenagens permite uma rotação de 90 ° para operações de corte.

1. Retire os quatro parafusos de canto (T25) que fixam a caixa de engrenagens no compartimento do motor.
2. Sem soltar a caixa de engrenagens do compartimento do motor, rode a caixa de engrenagens para a posição pretendida.

NOTA: se a caixa de engrenagens e o compartimento do motor se soltarem a uma distância superior a 3 mm a ferramenta deve ser reparada e montada novamente num centro de assistência da DEWALT. Se a ferramenta

não for reparada, pode ocorrer uma falha no motor e nos rolamentos.

- Volte a apertar os parafusos para montar a caixa de engrenagens no compartimento do motor. Aperte os parafusos a um binário de 3.1 Nm. Um aperto excessivo poderá moer os parafusos.

Protecções



CUIDADO: as protecções devem ser utilizadas com todos os discos de rectificação, discos de corte, discos abrasivos com abas, escovas e discos metálicos. A ferramenta só deve ser utilizada sem protecção quando efectuar operações de lixamento com discos de lixamento comuns. Consulte a Fig. A para verificar as protecções fornecidas com a unidade. Algumas aplicações podem solicitar a aquisição da protecção correcta ao seu fornecedor local ou centro de assistência autorizada.

A ferramenta só deve ser utilizada sem protecção quando efectuar operações de lixamento com discos de lixamento comuns. Consulte a Fig. A para verificar as protecções fornecidas com a unidade. Algumas aplicações podem solicitar a aquisição da protecção correcta ao seu fornecedor local ou centro de assistência autorizada.



CUIDADO: se utilizar uma protecção de disco do Tipo 1/41/Tipo A (corte) para rectificação de superfícies, a protecção de disco pode interferir com a peça de trabalho e resultar num controlo deficiente.



CUIDADO: se utilizar uma protecção de disco Tipo 27/Tipo B (rectificação) para operações de corte com discos abrasivos ligados, há um maior risco de exposição às faíscas e partículas emitidas, bem como exposição aos fragmentos dos discos no caso do disco fragmentar.



CUIDADO: se utilizar uma protecção de disco Tipo 1/41/Tipo A (corte), Tipo 27/Tipo B (rectificação) para operações de corte e de rebarbação de superfícies em betão ou alvenaria, há um maior risco de exposição a poeira e perda de controlo, podendo causar recuo.

NOTA: o corte e rectificação de extremidades podem ser efectuados com discos do Tipo 27 concebidos e especificados para esta finalidade. Os discos espessos de 6 mm são concebidos para rectificação de superfícies, enquanto que no caso dos discos mais finos do Tipo 27 é necessário verificar a etiqueta do fabricante para verificar se podem ser utilizados para esmerilagem de superfícies ou apenas para rectificação/corte de arestas. Deve ser utilizada uma protecção de disco Tipo 1/41/Tipo A (corte) para qualquer disco em que a rectificação de superfícies seja proibida. Deve ser utilizada uma protecção de disco Tipo 1/41/Tipo A (corte) (chamada anteriormente de Tipo 1/41) para quaisquer discos de função dupla (rectificação combinada e corte abrasivo). As operações de corte também podem ser efectuadas com uma rebarbação de disco de corte Tipo 1/41 e uma Tipo 1/41/Tipo A, chamada anteriormente de Tipo 1/41.

NOTA: consulte a **Tabela de aplicações e acessórios e protecção** para seleccionar a combinação de protecção/acessórios adequados.

Montar e retirar a protecção (Fig. E)



CUIDADO: as protecções devem ser utilizadas com todos os discos de rectificação, discos de corte, discos abrasivos de diamante, escovas e discos metálicos. A ferramenta só deve ser utilizada sem protecção quando

efectuar operações de lixamento com discos de lixamento comuns. Alguns modelos da DEWALT estão equipados com uma protecção concebida para utilização com discos de centro rebaixado (Tipo 27) e rectificação de discos com cubo (Tipo 27). A protecção foi concebida para utilização com discos abrasivos com abas (Tipo 27 e 29) e escovas metálicas. Deve ser utilizada uma protecção do Tipo 1/41/Tipo A para qualquer aplicação de corte. A rectificação com discos que não sejam do Tipo 27 e Tipo 29 exige protecções de acessórios diferentes. As instruções de montagem destas protecções para acessórios estão incluídas no pacote de acessórios.

- Abra a alavanca de libertação da protecção **9**. Alinhe as alças **17** na protecção com as ranhuras **18** na caixa de engrenagens.
- Empurre a protecção para baixo até as alças da protecção encaixarem e rodarem livremente na ranhura no cubo da caixa de engrenagens.
- Com a patilha da protecção aberta, rode a protecção **8** para a posição de trabalho pretendida. A estrutura da protecção deve ser posicionada entre o eixo e o utilizador para proporcionar a máxima protecção ao utilizador.
- Feche a patilha de protecção para fixar a protecção na caixa de engrenagens. Se a patilha estiver fechada, não é possível rodar a protecção. Não utilize a rebarbadora se uma protecção estiver solta ou a alavanca de fixação estiver aberta.
- Para retirar a protecção, abra a patilha da protecção, rode a protecção de modo a que as setas fiquem alinhadas e puxe a protecção para cima.

NOTA: a protecção está ajustada de origem para o diâmetro do cubo da caixa de engrenagens. Se, após um determinado período, a protecção se soltar, aperte o parafuso de ajuste **19** com a alavanca de fixação para a posição fechada.



CUIDADO: não aperte o parafuso de ajuste com a alavanca de fixação na posição aberta. Poderão ocorrer danos não detectáveis na protecção ou no cubo de montagem.



CUIDADO: se não for possível apertar a protecção de ajuste de superfícies com o parafuso de ajuste, não utilize a ferramenta e entregue-a num centro de assistência para reparação ou substituição.

Flanges e discos



ATENÇÃO: para reduzir o risco de ferimentos graves, desligue a unidade e retire a bateria antes de efectuar quaisquer ajustes ou de retirar/instalar dispositivos complementares ou acessórios. Um arranque acidental pode causar ferimentos.

Montagem de discos sem cubos (Fig. F, G)



ATENÇÃO: se as flanges e/ou o disco não forem colocados correctamente, podem ocorrer ferimentos graves (ou danos na ferramenta ou no disco).



CUIDADO: as flanges incluídas devem ser utilizadas com discos de rectificação dos Tipos 27/42 com depressão

central e dos discos de corte do Tipo 1/41. Consulte a **Tabela Aplicações de acessórios e protecções** para obter mais informações.



ATENÇÃO: se utilizar discos de corte abrasivo ou discos de corte revestidos com diamante, é necessária uma protecção para discos de corte fechado e com duas abas laterais, conhecida como protecção para discos de corte do Tipo 1/41/Tipo A.



ATENÇÃO: a utilização de uma flange ou protecção danificadas ou se não utilizar a flange e a protecção adequados, isso pode causar ferimentos devido à rotura dos discos e ao contacto com os discos. Consulte a **Tabela Aplicações de acessórios e protecções** para obter mais informações.

1. Coloque a ferramenta sobre uma mesa com a protecção virada para cima.
2. Coloque o disco **16** contra a flange de apoio **6**, centrando o disco na parte central levantada (piloto) da flange de apoio.
3. Mantendo premido o botão de bloqueio do veio e as saliências circulares afastadas do disco, enrosque a flange de fixação roscada **7** no veio para que as alças enrosquem nas duas ranhuras no veio.
4. Mantendo premido o botão de fixação do eixo, aperte a flange de fixação roscada **7** com uma chave de disco.
5. Para retirar o disco, pressione a patilha de fixação do eixo e desaperte a flange de fixação roscada.

Montagem de discos de apoio de lixamento (Fig. A, H)

NOTA: não é necessário utilizar uma protecção com os discos de lixamento que utilizam discos de apoio, normalmente designados de discos de resina de fibra. Uma vez que não é necessário uma protecção para estes acessórios, a protecção pode encaixar ou não correctamente quando for utilizada.



ATENÇÃO: se a porca de fixação e/ou o patim não forem colocados correctamente, podem ocorrer ferimentos graves (ou danos na ferramenta ou no disco).



ATENÇÃO: deve ser instalada novamente uma protecção adequada para o disco de rectificação, disco de corte, disco abrasivo com abas, escova ou disco metálico após a conclusão das aplicações de lixamento.

1. Instale ou enrosque devidamente o disco de apoio **21** no eixo.
2. Coloque o disco de lixamento **20** no disco de apoio **21**.
3. Mantendo premido o botão de fixação do eixo **3**, enrosque a porca de fixação de lixamento **22** no eixo, orientando a parte central levantada na porca de fixação para o centro do disco de lixamento e do disco de apoio.
4. Aperte a porca de fixação à mão. Em seguida, prima o botão de fixação do eixo à medida que roda o disco de lixamento até este disco e a porca de fixação ficarem presos.
5. Para retirar o disco, agarre e rode o disco de apoio e o disco de lixamento à medida que prime o botão de fixação do eixo.

Montagem e remoção de discos com cubos (Fig. I)

Os discos com cubos são instalados directamente no eixo. A montagem em rosca do acessório deve corresponder à rosca do eixo.

1. Enrosque o disco no eixo **4** à mão.
2. Prima o botão de fixação do eixo **3** e utilize uma chave para apertar o cubo do disco.
3. Efectue o procedimento inverso ao indicado acima para remover o disco.

AVISO: se não fixar correctamente o disco antes de ligar a ferramenta, poderão ocorrer danos na ferramenta ou no disco.

Montagem das escovas metálicas cónicas e dos discos metálicos (Fig. I)



ATENÇÃO: se a escova/disco não for colocado correctamente, podem ocorrer ferimentos graves (ou danos na ferramenta ou no disco).



CUIDADO: para reduzir o risco de ferimentos pessoais, use luvas de trabalho quando instalar escovas ou discos metálicos. Podem ficar afiados.



CUIDADO: para reduzir o risco de danos na ferramenta, o disco ou a escova não devem tocar na protecção se esta estiver montada ou a ser utilizada. Quando utilizar uma protecção de disco do Tipo 1/41/Tipo A (corte) ou do Tipo 27/Tipo B (rectificação) com uma escova metálica Tipo disco com uma espessura superior à espessura máxima, como especificado na **Tabela Aplicações de acessórios e protecções**, os fios podem ficar presos na protecção, podendo causar a rotura dos fios.

As escovas metálicas cónicas ou os discos metálicos são instalados directamente no eixo roscado sem a ajuda da flange de fixação. Utilize apenas as escovas ou discos metálicos fornecidos com um M14 cubo roscado. Estes acessórios estão disponíveis, mediante um custo adicional, no seu fornecedor local da DEWALT ou de um centro de assistência DEWALT autorizado.

1. Coloque a ferramenta sobre uma mesa com a protecção virada para cima.
2. Enrosque o disco no eixo **4** à mão.
3. Prima o botão de fixação do eixo **3** e utilize uma chave na parte central do disco ou escova metálica para apertar o disco.
4. Para remover o disco, faça o inverso das instruções indicadas acima.

AVISO: para reduzir o risco de danos na ferramenta, fixe correctamente o cubo do disco antes de ligar a ferramenta.

Antes de qualquer utilização

- Instale a protecção e o disco adequado. Não utilize discos demasiado gastos.
- Certifique-se de que a flange de fixação roscada está montada correctamente. Siga as instruções indicadas na **Tabela Aplicação de acessórios e protecções**.

- Assegure-se de que o disco roda na direcção das setas no acessório e na ferramenta.
- Não utilize um acessório danificado. Antes de cada utilização, inspecione os acessórios, por exemplo, procure rachas e fendas nos discos abrasivos, fendas nos discos de apoio, danos ou desgaste excessivo e fios soltos ou partidos nas escovas metálicas. Se deixar cair a ferramenta eléctrica ou o acessório, verifique se apresentam danos ou instale um acessório sem danos. Após inspecionar e instalar um acessório, coloque-se a si mesmo e quaisquer outras pessoas presentes no local numa posição afastada do ângulo de trabalho do acessório rotativo e ligue a ferramenta eléctrica na respectiva velocidade máxima sem carga vazia durante um minuto. Os acessórios danificados normalmente fragmentam-se durante este período de teste.

FUNCIONAMENTO

Instruções de utilização

ATENÇÃO: cumpra sempre as instruções de segurança e os regulamentos aplicáveis.

ATENÇÃO: para reduzir o risco de ferimentos graves, desligue a ferramenta e retire a bateria antes de efectuar quaisquer ajustes ou de retirar/instalar dispositivos complementares ou acessórios. Um accionamento acidental da ferramenta pode causar ferimentos.

Posição correcta das Mãos (Fig. J)

ATENÇÃO: para reduzir o risco de ferimentos graves, coloque **SEMPRE** as mãos na posição correcta, como indicado.

ATENÇÃO: para reduzir o risco de lesões pessoais graves, segure **SEMPRE** a ferramenta com firmeza para antecipar uma reacção súbita.

A posição correcta das mãos requer a colocação de uma mão no punho principal **12** e a outra no punho auxiliar **5**, como indicado na Fig. J.

Indicador LED de carga pesada (Fig. A)

O indicador LED de carga pesada **13** acende-se como aviso quando a ferramenta é pressionada com demasiada força. Se continuar a utilizar a ferramenta depois do LED se acender, a ferramenta pode desligar-se ou o período de utilização pode diminuir.

Gatilho e Alavanca de Desbloqueio (Fig. A)

ATENÇÃO: antes de utilizar a ferramenta, verifique se o punho auxiliar está bem apertado.

ATENÇÃO: segure o punho lateral e o punho principal da ferramenta com firmeza para manter o controlo da mesma no arranque, durante a utilização e até que o disco ou o acessório pare de rodar. Certifique-se de que o disco ficou completamente imobilizado antes de pousar a ferramenta.

1. Para ligar a ferramenta, empurre a alavanca de desbloqueio **2** na direcção da parte de trás da ferramenta

e, em seguida, carregue no gatilho **1**. A ferramenta irá funcionar enquanto carregar no gatilho.

2. Liberte o gatilho de segurança para desligar a ferramenta.

ATENÇÃO: deixe a ferramenta atingir a velocidade máxima antes de tocar na superfície de trabalho. Levante a ferramenta da superfície de trabalho antes de desligá-la.

NOTA: esta ferramenta não está regulada para bloquear o gatilho na posição Ligado e nunca deve ser bloqueada para Ligado por quaisquer outros meios.

Trava do Eixo (Fig. I)

O botão de trava do veio **3** é fornecido para prevenir que o veio rode quando está instalando ou removendo discos. Opere a trava do veio somente quando a ferramenta está desligada, a bateria foi removida e ela estiver completamente parada.

AVISO: Para reduzir o risco de danos à ferramenta, não engate a trava do eixo enquanto a ferramenta estiver operando. Isso danificará a ferramenta e o acessório fixo poderá girar para fora, podendo causar lesões.

Para engatar a trava, pressione o botão de trava do eixo e gire o eixo o máximo possível até não poder mais girá-lo.

Rectificação de superfícies, Lixamento e Limpeza com Escova Metálica (Fig. K)

ATENÇÃO: Utilize sempre a protecção correcta de acordo com as instruções indicadas neste manual.

Para efectuar tarefas na superfície de uma peça de trabalho:

1. Deixe a ferramenta atingir a velocidade máxima antes de tocar na superfície de trabalho.
2. Aplique uma pressão mínima na superfície de trabalho, para que a ferramenta funcione a uma velocidade elevada. A velocidade de remoção de material é a mais elevada se a ferramenta funcionar a uma velocidade elevada.
3. Mantenha um ângulo adequado entre a ferramenta e a superfície de trabalho. Consulte o gráfico relativo a uma função específica.

Função	Ângulo \angle
Rectificação	20° - 30°
Lixamento com o disco de abas	5° - 10°
Lixamento com o disco de apoio	5° - 15°
Limpeza com escova metálica	5° - 10°

4. Mantenha o contacto entre a extremidade do disco e a superfície de trabalho.
 - Se fizer um trabalho de rectificação e lixamento com discos de abas ou uma limpeza com escova metálica, mova a ferramenta de maneira contínua para trás e para a frente para evitar a formação de estrias na superfície de trabalho.
 - Se fizer o lixamento com um disco de apoio, mova a ferramenta de maneira constante em linha recta para evitar queimaduras e efeitos circulares na superfície de trabalho.

NOTA: se deixar a ferramenta em cima da superfície de trabalho e não utilizá-la, isso irá danificar a peça de trabalho.

5. Retire a ferramenta da superfície de trabalho antes de a desligar. Deixe a ferramenta parar de rodar antes de a pousar.



CUIDADO: tenha especial atenção quando trabalhar num canto da mesa, uma vez que pode ocorrer um movimento brusco da rebarbadora.

Precauções a Ter Quando Trabalhar Numa Superfície Pintada

1. O lixamento ou a limpeza com escova metálica de tinta à base de chumbo NÃO É RECOMENDADA devido à dificuldade de controlo das poeiras contaminadas. As crianças e as grávidas são as pessoas mais susceptíveis ao envenenamento por chumbo.
2. Uma vez que é difícil identificar se uma tinta contém ou não chumbo sem proceder a uma análise química, é recomendável seguir as seguintes precauções quando fizer a lixamento de tinta:

Segurança Pessoal

1. As crianças ou grávidas não devem entrar em áreas de trabalho em que estejam a ser realizados trabalhos de lixamento de tinta ou limpeza com escova metálica até a limpeza ser concluída por completo.
2. Deve ser usada uma máscara de poeiras ou uma máscara respiratória por todas as pessoas que entrem na área de trabalho. O filtro deve ser substituído todos os dias ou sempre que o utilizador tenha dificuldades respiratórias.

NOTA: só devem ser utilizadas máscaras de poeiras adequadas se trabalhar com vapores de chumbo e poeira de tinta à base de chumbo. As máscaras de pintura comuns não oferecem este tipo de protecção. Contacte a sua loja de ferragens para obter uma máscara adequada e aprovada.

3. NÃO É PERMITIDO COMER, BEBER OU FUMAR na área de trabalho para evitar a ingestão de partículas de tinta contaminadas. Os trabalhadores devem lavar-se e limpar-se ANTES de comer, beber ou fumar. Não devem ser deixados alimentos, bebidas ou maços de tabaco na área de trabalho, uma vez que estão sujeitos à acumulação de poeira.

Segurança Ambiental

1. A tinta deve ser removida de modo a minimizar a quantidade de poeira produzida.
2. As áreas de remoção de tinta devem ser seladas com telas de plástico com 4 milésimos de polegada de espessura.
3. O lixamento deve ser efectuado de modo a reduzir quaisquer marcas de poeira de tinta fora da área de trabalho.

Limpeza e Eliminação

1. Todas as superfícies na área de trabalho devem ser aspiradas e devidamente limpas todos os dias durante todo o projecto de lixagem. Os sacos dos filtros de vácuo devem ser frequentemente mudados.
2. As telas de protecção de plástico devem ser recolhidas e deitadas fora, juntamente com quaisquer pedaços de poeira ou outros detritos removidos. Devem ser colocados

em contentores para lixo selados e eliminados através dos procedimentos normais de recolha do lixo.

- Durante a limpeza, as crianças e grávidas devem ser mantidas afastadas da área de trabalho imediata.
3. Todos os brinquedos, mobília e utensílios usados pelas crianças devem ser devidamente lavados antes de voltarem a ser utilizados.

Rectificação e corte de arestas (Fig. L)



ATENÇÃO: não utilize discos de rectificação/corte de arestas para tarefas de rectificação de superfícies, porque não foram concebidos para as pressões laterais que ocorrem durante a rectificação de superfícies. O disco pode partir-se e causar ferimentos.



CUIDADO: os discos utilizados para rectificação e corte de arestas podem partir-se ou causar um efeito de recuo se estiverem dobrados ou torcidos quando a ferramenta estiver a ser utilizada. Em todas as operações de rectificação/corte de arestas, o lado aberto da protecção deve estar afastado do utilizador.

AVISO: a rectificação/corte de arestas com um disco do Tipo 27 deve ser limitada a um corte e entalhe superficiais, inferior a 13 mm de profundidade se o disco for novo. Reduza o valor de profundidade de corte/entalhe para um valor igual à redução do raio do disco à medida que se desgasta. Consulte a **Tabela Aplicações de acessórios e protecções** para obter mais informações. A rectificação/corte de arestas com um disco do Tipo 41 requer a utilização de uma protecção do Tipo 1/41/ Tipo A.

1. Deixe a ferramenta atingir a velocidade máxima antes de tocar na superfície de trabalho.
2. Aplique uma pressão mínima na superfície de trabalho, para que a ferramenta funcione a uma velocidade elevada. A velocidade de rectificação/corte é a mais elevada se a ferramenta funcionar a uma velocidade elevada.
3. Coloque-se de modo a que o lado aberto na parte inferior do disco fique afastado do operador.
4. Depois de iniciar um corte e efectuar um entalhe na peça de trabalho, não altere o ângulo do corte. Se alterar o ângulo, o disco pode dobrar e partir-se. Os discos de rectificação de arestas não foram concebidos para suportar pressões causadas pela dobragem.
5. Retire a ferramenta da superfície de trabalho antes de a desligar. Deixe a ferramenta parar de rodar antes de a pousar.

Controlo da Ferramenta Sem Fio (Fig. A)



CUIDADO: leia todos os avisos de segurança, instruções e especificações do equipamento emparelhado com a ferramenta.

A ferramenta está equipada com um transmissor de controlo da ferramenta sem fio, o que permite emparelhar a ferramenta sem fio com outro dispositivo de controlo da ferramenta sem fio, como, por exemplo, um extractor de poeira da DEWALT.

Para emparelhar a ferramenta com o Controlo da ferramenta sem fio, carregue no gatilho  e o botão de emparelhamento

Controlo da ferramenta sem fio no dispositivo separado. Um LED no dispositivo separado permite-lhe saber se a ferramenta foi emparelhada com sucesso.

MANUTENÇÃO

A sua ferramenta eléctrica da foi concebida para funcionar durante um longo período de tempo com uma manutenção mínima. Uma utilização continuamente satisfatória depende de uma manutenção apropriada da ferramenta e de uma limpeza regular.

 **ATENÇÃO:** *para reduzir o risco de ferimentos graves, desligue a ferramenta e retire a bateria antes de efectuar quaisquer ajustes ou de retirar/instalar dispositivos complementares ou acessórios.*

Um accionamento acidental da ferramenta pode causar ferimentos.

O carregador e a bateria não são passíveis de reparação.

Lubrificação

A sua ferramenta eléctrica não necessita de lubrificação adicional.

Limpeza

 **ATENÇÃO:** *choque eléctrico e risco mecânico. Desligue o equipamento eléctrico da fonte de alimentação antes de proceder à limpeza.*

 **ATENÇÃO:** *para garantir um funcionamento seguro e eficiente, mantenha sempre o equipamento eléctrico e as aberturas de ventilação limpos.*

 **ATENÇÃO:** *nunca utilize dissolventes ou outros produtos químicos abrasivos para limpar as peças não metálicas da ferramenta. Estes produtos químicos podem enfraquecer os materiais utilizados nestas peças. Utilize um pano humedecido apenas com água e sabão suave. Nunca permita a entrada de líquidos na ferramenta. Da mesma forma, nunca mergulhe qualquer peça da ferramenta dentro de líquidos.*

As aberturas de ventilação podem ser limpas com uma escova não metálica, seca e suave e/ou um aspirador adequado. Não utilize água ou outros produtos de limpeza. Use protecção ocular aprovada e uma máscara de poeiras aprovada.

Acessórios opcionais

 **ATENÇÃO:** *uma vez que apenas foram testados com este produto os acessórios disponibilizados pela DEWALT, a utilização de outros acessórios com esta ferramenta poderá ser perigosa. Para reduzir o risco de ferimentos, utilize apenas os acessórios da DEWALT recomendados com este produto.*

 **ATENÇÃO:** *não utilize discos abrasivos ligados cujo prazo de validade (EXP) tenha expirado, assinalado perto do centro da roda (caso seja fornecido). Os discos expirados têm mais probabilidade de rebentar e causar ferimentos graves. Armazene os discos abrasivos ligados num local seco, a temperatura ou o teor de humidade não devem ser extremos. Elimine os discos expirados ou danificados para que não possam ser utilizados.*

Consulte o seu revendedor para obter mais informações sobre os acessórios adequados.

Esta ferramenta tem capacidade para utilizar discos de corte ou retificação de 230 mm de diâmetro x 8 mm. É importante escolher protecções, discos de apoio e flanges correctos, que devem ser utilizados com acessórios da rebarbadora. Consulte a tabela **Aplicações de acessórios e protecções** para obter informações sobre como escolher os acessórios correctos.

 **ATENÇÃO:** *os acessórios devem ter a velocidade nominal indicada para, pelo menos, a velocidade recomendada na etiqueta de aviso da ferramenta. Os discos e outros acessórios que funcionem a uma velocidade nominal superior ao valor indicado podem ser projectados e causar ferimentos. Os acessórios roscados devem ter um cubo M14. Cada acessório não roscado deve ter um orifício de fixação de 22 mm. Caso contrário, pode ter sido concebido para uma serra circular. Utilize apenas os acessórios indicados na Tabela Aplicações de acessórios e protecções deste manual. As classificações dos acessórios devem ser superiores à velocidade indicada acima, caso esta esteja indicada na placa sinalética da ferramenta.*

 **ATENÇÃO:** *manipule e armazene todos os discos abrasivos com cuidado para evitar danos causados por choque térmico, calor, danos mecânicos, etc. Armazene a ferramenta num local seco e protegido contra humidade elevada, temperaturas de congelação ou variações radicais de temperatura.*

Tool Connect™ Chip (Fig. M)

 **ATENÇÃO:** *para reduzir o risco de ferimentos graves, desligue a unidade e retire a bateria antes de efectuar quaisquer ajustes ou remover/instalar dispositivos adicionais ou acessórios. Um arranque acidental pode causar ferimentos.*

A ferramenta é compatível com uma Tool Connect™ Chip e tem um local para a instalação de uma Tool Connect™ Chip.

A Tool Connect™ Chip é uma aplicação opcional para o seu dispositivo inteligente (como um smartphone ou um tablet) que é ligado ao dispositivo para utilizar a aplicação móvel para funções de gestão de inventário.

Consulte a **Folha de instruções da Tool Connect™ Chip** para obter mais informações.

Instalar a Tool Connect™ Chip

1. Retire os parafusos de fixação **21** que prendem a tampa de protecção da Tool Connect™ Chip **24** na ferramenta.
2. Retire a tampa de protecção e insira a Tool Connect™ Chip no compartimento vazio **25**.
3. Verifique se a Tool Connect™ Chip fica alinhada com a caixa. Prens-a com os parafusos de fixação e aperte-os.
4. Consulte a **folha de instruções da Tool Connect™ Chip** para obter mais instruções.

Proteger o ambiente

Faça uma recolha de lixo selectiva. Os produtos e baterias assinalados com este símbolo não devem ser eliminados em conjunto com resíduos domésticos normais.

Os produtos e as baterias contêm materiais que podem ser recuperados ou reciclados, reduzindo assim a necessidade de matérias-primas. Recicle os produtos eléctricos e as baterias de acordo com as disposições locais. Estão disponíveis mais informações em www.2helpU.com.



Bateria recarregável

Esta bateria de duração prolongada deve ser recarregada se não fornecer energia suficiente durante trabalhos que tenham sido efectuados facilmente. Quando a vida útil da bateria terminar, elimine-a com o devido respeito pelo ambiente:

- Quando utilizar a ferramenta, aguarde até a bateria ficar totalmente gasta e depois retire-a.
- As baterias de iões de lítio são recicláveis. Entregue-as ao seu fornecedor ou coloque-as num ecoponto. As baterias recolhidas serão recicladas ou eliminadas correctamente.

Tipos de protecção para o modelo DCG460	
Tipo B (superficial, rectificação)	Tipo A (corte fechado)

! As protecções do Tipo A (Tipo 41) são concebidas para serem utilizadas com discos de corte Tipo 41 (1A) e discos Tipo 42 (27A) assinalados apenas para corte. A rectificação com discos que não sejam do Tipo 27 e Tipo 29 exige protecções de acessórios diferentes. Utilize sempre a protecção adequada mais pequena possível que não entre em contacto com o acessório.

NOTA: as protecções de disco do Tipo A (corte) e Tipo B (rectificação) foram referidas anteriormente como protecções de disco do Tipo 1 e Tipo 27.

Informações adicionais sobre protecções e acessórios para o modelo DCG460

Se utilizar discos de diamante segmentados, utilize apenas discos de diamante com uma folga periférica não superior a 10 mm e um ângulo de corte negativo.

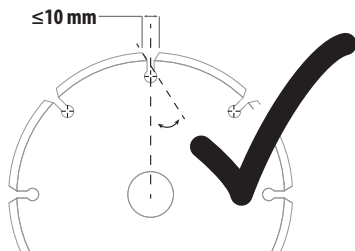

NÃO UTILIZE



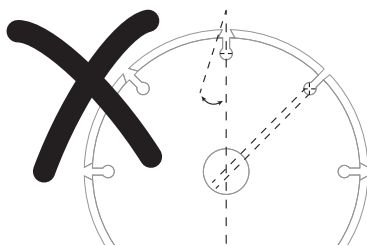



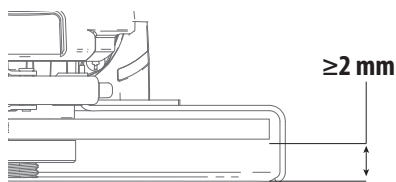



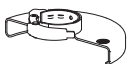

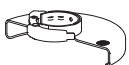
discos de diamante segmentados com uma folga periférica superior a 10 mm e/ou a um ângulo de inclinação positivo.

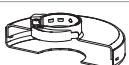

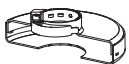
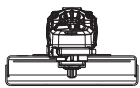

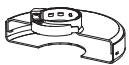
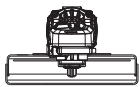
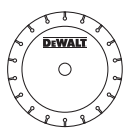
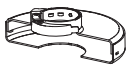
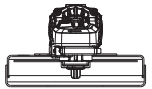
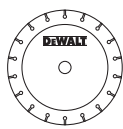
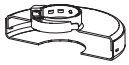
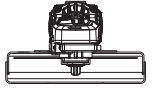

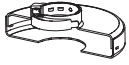
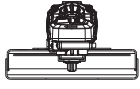
Para todos os acessórios de rectificação, lixamento e limpeza com escova metálica para discos, a parte inferior deve estar inserida na caixa da protecção com uma folga igual ou superior a 2 mm da plaina da aba inferior.

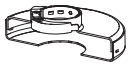
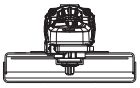

DCG460 Aplicações de acessórios e protecções

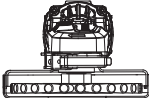
	Tipo de acessório	Acessório	Protecção	Montagem correcta
Rectificação de superfícies	Disco do tipo 27		 Tipo 27/tipo B (superficial, rectificação)	 1
	Disco do tipo 29		 Tipo 27/tipo B (superficial, rectificação)	 1
			¹ Espessura máxima do disco, 8 mm.	
Corte	Disco do tipo 41 (1A) (metal)		 Tipo 1/41, tipo A (corte fechado)	
	Disco do tipo 42 (27A) (metal)		 Tipo 1/41, tipo A (protecção de disco de corte fechado ou alvenaria/betão)	
	Disco do tipo 41 (1A) (alvenaria/betão)		 Tipo 1/41, tipo A (protecção de disco de corte fechado ou alvenaria/betão)	
	Disco de corte de diamante (metal)		 Tipo 1/41, tipo A (corte fechado)	 4
	Disco de corte de diamante (alvenaria/betão)		 Tipo 1/41, tipo A (corte fechado)	 4
				⁴ Para saber qual é a geometria do disco de diamante, consulte a tabela Informações adicionais sobre protecções e acessórios .
			⁴ Para saber qual é a geometria do disco de diamante, consulte a tabela Informações adicionais sobre protecções e acessórios .	
			⁴ Para saber qual é a geometria do disco de diamante, consulte a tabela Informações adicionais sobre protecções e acessórios .	
			⁴ Para saber qual é a geometria do disco de diamante, consulte a tabela Informações adicionais sobre protecções e acessórios .	
Função dupla (corte e rectificação combinada)	Discos abrasivos para materiais que não são de metal ou alvenaria/betão		 Tipo 1/41, tipo A (corte fechado)	
	Disco abrasivo de função dupla		 Tipo 1/41, tipo A (corte fechado)	 1
			¹ Espessura máxima do disco, 8 mm.	

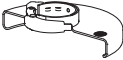
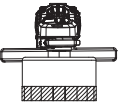
	Tipo de acessório	Acessório	Protecção	Montagem correcta
Limpeza com escova metálica	Escova metálica tipo disco		 Tipo 1/41/tipo A ou tipo 27/tipo B (corte fechado ou rectificação)	 2, 5
	Escova metálica cónica		 Tipo 27/tipo B (superficial, rectificação)	 2

² A protecção tipo B (profunda) está disponível a um custo adicional a partir do seu fornecedor local da DEWALT ou centro de assistência autorizado da DEWALT.

⁵ Espessura máxima do disco metálico, 20 mm.

² A protecção tipo B (profunda) está disponível a um custo adicional a partir do seu fornecedor local da DEWALT ou centro de assistência autorizado da DEWALT.

SUURI KULMAHIOMAKONE

DCG460

Onnittelut!

Olet valinnut DEWALT-työkalun. Monien vuosien kokemus, huolellinen tuotekehitys ja innovaatiot tekevät DEWALT työkaluista luotettavia kumppaneita ammattilaisille.

Tekniset tiedoissa

		DCG460
Jännite	V_{DC}	54
Tyyppi		1
Akkutyyppe		Litiumioni
Maks. lähtöteho	V	3000
Kuormittamaton nimellisnopeus	min^{-1}	6000
Hiomalaikan halkaisija	mm	230
Hiomalaikan paksuus (maks.)	mm	6
Katkaisulaikan halkaisija	mm	230
Katkaisulaikan paksuus (maks.)	mm	5
Teräslaikan halkaisija	mm	230
Teräslaikan paksuus (maks.)	mm	20
Karan halkaisija		M14
Karan pituus	mm	17
Wireless Tool Control -lähetin		
Taajuuskaista	MHz	433
Maksimiteho (EIRP)	mW	0,03
Paino (ilman akkua)	kg	4,7

Ääni- ja/tai värinäarvot (triaksiaalinen vektorisumma) standardin EN62841-2-3 mukaisesti:

L_{PA} (äänepainetaso)	dB(A)	88
L_{WA} (äänitehotaso)	dB(A)	96
K (määritetyn äänitason epävarmuus)	dB(A)	3

Pinnan hionta

Tärinäpäästöarvo $a_{h,AG} =$	m/s^2	3,8
Epävarmuus K =	m/s^2	1,5

Laikkahionta

Tärinäpäästöarvo $a_{h,DS} =$	m/s^2	< 2,5
Epävarmuus K =	m/s^2	1,5

Betonin hionta (180 mm:n lisävaruste)

Tärinäpäästöarvo $a_{h,CG} =$	m/s^2	2,8
Epävarmuus K =	m/s^2	1,5

Katkaisu

Tärinäpäästöarvo $a_{h,CO} =$	m/s^2	3,6
Epävarmuus K =	m/s^2	1,5

Tässä käyttöohjeessa ilmoitetut värinä- ja/tai äänitasoarvot on mitattu EN62841 -standardien mukaisesti. Niitä voidaan käyttää verrattaessa työkaluja keskenään. Sitä voidaan käyttää arvioitaessa altistumista.



VAROITUS: Ilmoitettu värinä ja/tai äänitaso esiintyy käytettäessä työkalua sen varsinaiseen käyttötarkoitukseen. Jos työkalua käytetään erilaiseen tarkoitukseen, jos siihen on kiinnitetty erilaisia lisävarusteita tai jos sitä on hoidettu huonosti, värinä ja/tai äänitaso voi kasvaa. Tämä voi vaikuttaa merkittävästi altistumiseen työkalua käytettäessä.

Tärinälle ja/tai äänelle altistumisen tason arvioinnissa tulee myös ottaa huomioon ne ajat, jolloin työkalusta katkaistaan virta tai se toimii tyhjäkäynnillä. Tämä voi vähentää merkittävästi altistumistasoa työkalua käytettäessä.

Määritä lisätoimenpiteet käyttäjän suojaamiseksi värinän ja/tai äänitason vaikutuksilta (esim. työkalun ja lisävarusteiden ylläpito, käsien lämpimänä pito (koske värinää), työmenetelmien määrittäminen.



VAROITUS: Ohuiden metallilevyjen tai muiden helposti tärisevien ja suuripintaisten rakenteiden hiominen voi aiheuttaa huomattavasti ilmoitettuja melupäästöarvoja korkeamman melun kokonaismäärän (jopa 15 dB). Tällaisten työstökappaleiden melutasoa tulee mahdollisuuksien mukaan pienentää asianmukaisilla toimenpiteillä, esimerkiksi käyttämällä painavia ja joustavia vaimennusmattoja. Korkeampi melutaso on myös otettava huomioon sekä meluallistuksen riskiarvioinnissa että riittävien kuulonsuojainten valinnassa.

EY-vaatimustenmukaisuusvakuutus

Konedirektiivi ja radiolaitedirektiivi



Akkutoiminen pieni kulmahiomakone DCG460

DEWALT ilmoittaa, että tuotteet, jotka on Kuvattu kohdassa **Tekniset tiedot**, täyttävät seuraavien direktiivien vaatimukset: 2006/42/EY, EN62841-1:2015+A11:2022, EN62841-2-3:2021 +A11:2021.

Nämä tuotteet täyttävät myös direktiivien 2014/53/EY ja 2011/65/EY vaatimukset. Pyydä tarvittaessa lisätietoa ottamalla yhteyttä DEWALT-yhtiöön ottamalla yhteyttä seuraavaan osoitteeseen tai katso ohjekirjan takaosa.

Allekirjoittaja vastaa teknisistä tiedoista ja antaa tämän vakuutuksen DEWALTin puolesta.

Markus Rompel
Teknisen osaston varatoimitusjohtaja, PTE-Europe
DEWALT, Richard-Klinger-Straße 11,
65510, Idstein, Saksa
15.03.2023

Akkua				Laturit/Latausajat (minutteina)**									
Kat. #	V _{DC}	Ah	Paino (kg)	DCB104	DCB107	DCB112/ DCB1102	DCB113	DCB115/ DCB1104	DCB116	DCB117	DCB118	DCB132	
DCB546	18/54	6,0/2,0	1,08	60	270	170	140	90	80	40	60	90	
DCB547/G	18/54	9,0/3,0	1,46	75*	420	270	220	135*	110*	60	75*	135*	
DCB548	18/54	12,0/4,0	1,46	120	540	350	300	180	150	80	120	180	
DCB549	18/54	15,0/5,0	2,12	125	730	450	380	230	170	90	125	230	

*Päivämääräkoodi 201811475B tai myöhempi

**Akkujen latausajamatriisi on ainoastaan viitteellinen; latausajat vaihtelevat lämpötilan ja akkujen kunnon mukaan.



VAROITUS: Loukkaantumisen riskin vähentämiseksi lue tämä käyttöohje.

Määritelmät: Turvallisuusohjeet

Alla näkyvät selitykset liittyvät turvallisuuteen. Lue käyttöohje ja kiinnitä huomiota näihin symboleihin.



VAARA: Ilmaisee, että on olemassa **hengen- tai vakavan henkilövahingon vaara**.



VAROITUS: Ilmoittaa, että on olemassa **hengen- tai vakavan vaaran mahdollisuus**.



HUOMIO: Tarkoittaa mahdollista vaaratilannetta. Ellei tilannetta korjata, saattaa aiheutua **lievä tai keskinkertainen loukkaantuminen**.

HUOMAUTUS: Viittaa menettelyyn, joka ei välttämättä aiheuta **henkilövahinkoa mutta voi aiheuttaa omaisuusvahingon**.



Sähköiskun vaara.



Tulipalon vaara.

SÄHKÖTYÖKALUN YLEISET TURVALLISUUSVAROITUKSET



VAROITUS: Lue kaikki tämän sähkötyökalun mukana toimitetut varoitukset, käyttöohjeet ja tekniset tiedot. Jos kaikkia ohjeita ei noudateta, on olemassa sähköiskun, tulipalon ja/tai vakavan henkilövahingon vaara.

SÄILYTÄ KAIKKI VAROITUKSET JA OHJEET MYÖHEMPÄÄ KÄYTTÖÄ VARTEN

Näissä varoituksissa käytettävä sähkötyökalu-ilmaus viittaa verkkovirtaan yhdistettävään tai akkukäyttöiseen työkaluun.

1) Työskentelyalueen Turvallisuus

- Pidä työskentelyalue siistinä ja kirkaasti valaistuna.** Onnettomuuksia sattuu herkemmin epäsiistissä tai huonosti valaistussa ympäristössä.
- Älä käytä sähkötyökaluja, jos on olemassa räjähdysvaara esimerkiksi syttyvien nesteiden, kaasujen tai pölyn vuoksi.** Sähkötyökalujen aiheuttamat kipinät voivat sytyttää pölyn tai kaasut.
- Pidä lapset ja sivulliset kaukana käyttäessäsi sähkötyökalua.** Keskittymiskyvyn herpaantuminen voi aiheuttaa hallinnan menettämisen.

2) Sähköturvallisuus

- Pistokkeen ja pistorasian on vastattava toisiaan. Älä koskaan tee pistokkeeseen mitään muutoksia. Älä yhdistä maadoitettua sähkötyökalua jatkojohtoon.** Sähköiskun vaara vähenee, jos pistokkeisiin ei tehdä muutoksia ja ne yhdistetään vain niille tarkoitettuihin pistorasioihin.
- Älä kosketa maadoituksessa käytettäviin pintoihin, kuten putkiin, lämpöpattereihin ja jäähdytyslaitteisiin.** Voit saada sähköiskun, jos kehosi on maadoitettu.
- Älä altista sähkötyökaluja sateelle tai kosteudelle.** Sähkötyökaluun menevä vesi lisää sähköiskun vaaraa.
- Älä vaurioita sähköjohtoa. Älä kannata työkaluja sähköjohtosta tai vedä pistoketta pistorasiasta sähköjohtoa avulla. Pidä sähköjohto kaukana kuumuudesta, öljystä, terävistä reunoista tai liikkuvista osista.** Vaurioituneet tai sekoutuneet johdot lisäävät sähköiskun vaaraa.
- Jos käytät sähkötyökalua ulkona, käytä vain ulkokäyttöön tarkoitettua jatkojohtoa.** Ulkokäyttöön tarkoitettua sähköjohtoa käyttäminen vähentää sähköiskun vaaraa.
- Jos sähkötyökalua on käytettävä kosteassa paikassa, käytä vikavirtasuojaa.** Tämä vähentää sähköiskun vaaraa.

3) Henkilösuojaus

- Käyttäessäsi sähkötyökalua pysy valppaana, keskity työhön ja käytä tervettä järkeä. Älä käytä tätä työkalua ollessasi väsynyt tai alkoholin, huumeiden tai lääkkeiden vaikutuksen alaisena.** Keskittymisen herpaantuminen hetkeksikin sähkötyökalua käytettäessä voi aiheuttaa vakavan henkilövahingon.
- Käytä henkilösuojausvarusteita. Käytä aina suojalaseja.** Hengityssuojaimen, liukumattomien turvajalkineiden, kypärän ja kuulosuojaimen käyttäminen vähentää henkilövahinkojen vaaraa.
- Estä tahaton käynnistäminen. Varmista, että virtakytkin on OFF-asennossa, ennen kuin kytket sähkötyökalun pistorasiaan, yhdistät siihen akun, nostat työkalun käteesi tai kannat sitä.** Sähkötyökalun kantaminen sormi virtakytkimellä lisää onnettomuusvaaraa.

- d) **Poista kaikki säätöavaimet tai vääntimet ennen sähkötyökalan käynnistämistä.** Sähkötyökalan pyörittävään osaan jäänyt säätöavain tai väännin voi aiheuttaa henkilövahingon.
- e) **Älä kurkottele. Seiso aina vakaasti tasapainossa.** Näin voit hallita sähkötyökaluja paremmin odottamattomissa tilanteissa.
- f) **Pukeudu oikein. Älä käytä löysiä vaatteita tai koruja. Pidä hiukset, vaatteet ja kädet loitolla liikkuvista osista.** Löysät vaatteet, korut tai pitkät hiukset voivat tarttua liikkuviin osiin.
- g) **Jos käytettävissä on laitteita pölyn ottamiseksi talteen, käytä niitä.** Pölyn ottaminen talteen voi vähentää pölyn aiheuttamia vaaroja.
- h) **Vaikka käyttäisit usein erilaisia työkaluja, vältä liiallista itsevarmuutta ja huomioi aina työkalun turvallisuusohjeet.** Epähuomiossa suoritettujen toimenpiteet voivat johtaa vakaviin henkilövahinkoihin sekunnin murto-osassa.

4) Sähkötyökaluista Huolehtiminen

- a) **Älä kohdista sähkötyökaluun liikaa voimaa. Valitse käyttötarkoituksen kannalta oikea sähkötyökalu.** Sähkötyökalu toimii paremmin ja turvallisemmin, kun sitä käytetään sille suunniteltuun käyttötarkoitukseen.
- b) **Älä käytä työkalua, jos virtakytkin ei toimi.** Jos sähkötyökalu ei voi hallita kytkimen avulla, se on vaarallinen ja se on korjattava.
- c) **Irrota sähkötyökalan pistoke pistorasiasta ja/ tai irrota sen akku (jos irrotettavissa) ennen säätämistä, varusteiden vaihtamista tai sähkötyökalan asettamista säilytykseen.** Näin voit vähentää vahingossa käynnistymisen aiheuttaman henkilövahingon vaaraa.
- d) **Varastoi sähkötyökaluja lasten ulottumattomissa. Älä anna sähkötyökaluun totuttomien tai näihin ohjeisiin perehtymättömien henkilöiden käyttää sähkötyökaluja.** Sähkötyökalat ovat vaarallisia kouluttamattomien käyttäjien käsissä.
- e) **Pidä sähkötyökalat kunnossa. Tarkista liikkuvat osat, niiden kiinnitys, osien eheys ja muut toimintaan vaikuttavat tekijät. Jos havaitset vaurioita, korjauta sähkötyökalu ennen niiden käyttämistä.** Huonosti kunnossapidetyt sähkötyökalat aiheuttavat onnettomuuksia.
- f) **Pidä leikkaavat pinnat terävinä ja puhtaina.** Kunnossa pidettyjen leikkaavien teräviä reunoja sisältävien työkalujen todennäköisyys jumiutua vähenee, ja niitä on helpompi hallita.
- g) **Käytä sähkötyökaluja ja sen tarvikkeita, kuten poranteriä, näiden ohjeiden mukaisesti. Ota työskentelyolosuhteet ja tehtävä työ huomioon.** Jos sähkötyökaluja käytetään näiden ohjeiden vastaisesti, voi syntyä vaaratilanne.
- h) **Pidä kahvat ja tartuntapinnat kuivina, puhtaina sekä öljyttöminä ja rasvattomina.** Liukkaat kahvat

ja pinnat heikentävät työkalun hallinnan ja ohjauksen turvallisuutta odottamattomissa tilanteissa.

5) Akkukäyttöisten Työkalujen Käyttäminen ja Niistä Huolehtiminen

- a) **Käytä ainoastaan valmistajan suosittelemaa latauslaitetta.** Tietyn tyyppiselle akulle soveltuva latauslaite voi aiheuttaa tulipalon vaaran käytettyinä yhdessä toisen akun kanssa.
- b) **Käytä sähkötyökaluissa vain siihen tarkoitettuja akkuja.** Muiden akkujen käyttäminen voi aiheuttaa tulipalon tai onnettomuuden vaaran.
- c) **Kun akku ei ole käytössä, pidä se poissa muiden metalliesineiden läheltä, kuten paperiliittimien, kolikoiden, avainten, nauhojen, ruuvien tai muiden pienten esineiden läheltä. Ne voivat oikosulkea akun navat.** Akun napojen oikosulkeminen voi aiheuttaa palovamman tai tulipalon.
- d) **Oikosulku voi aiheuttaa nesteen vuotamisen akusta. Vältä koskemasta tähän nesteeseen. Jos nestettä pääsee vahingossa iholle, huuhtelee vedellä. Jos tätä nestettä pääsee silmään, ota yhteys lääkäriin.** Akkuneste voi ärsyttää tai aiheuttaa palovamman.
- e) **Vaurioitunutta tai muokattua akkua tai työkalua ei saa käyttää.** Vaurioituneissa tai muokatuissa akuissa voi esiintyä odottamattomia häiriöitä, jotka voivat aiheuttaa tulipaloja, räjähdysvaaroja tai henkilövahinkoja.
- f) **Akku ja työkalu tulee suojata tulta sekä liian korkealta lämpötilalta.** Mikäli akku altistuu tullelle tai yli 130 °C lämpötilalle, seurauksena voi olla räjähdys.
- g) **Noudata kaikkia latausohjeita, akkua tai työkalua ei saa ladata ohjeissa annettujen lämpötilavälien ulkopuolella.** Virheellisen latauksen tai annettujen lämpötilavälien ulkopuolella lataamisen seurauksena akku voi vaurioitua ja tulipalovaara kasvaa.

6) Huolto

- a) **Korjauta työkalu valtuutetulla asentajalla. Varaosina on käytettävä vain alkuperäisiä vastaavia osia.** Tämä varmistaa sähkötyökalan turvallisuuden.
- b) **Vaurioituneita akkuja ei saa koskaan huoltaa.** Ainoastaan valmistaja tai valtuutetut huoltoliikkeet saavat huoltaa akkuja.

LISÄTURVALLISUUSOHJEET

Hiomisen, teräsharjaamisen tai leikkausvaroitusten yleiset turvallisuusvaroitukset Cutting-Off Operations

- a) **Tämä sähkötyökalu on tarkoitettu käytettäväksi hioma-, teräsharjaus- tai leikkauskoneena. Lue kaikki tämän laitteen mukana toimitetut varoitukset, käyttöohjeet ja tekniset tiedot.** Jos kaikkia ohjeita ei noudateta, on olemassa sähköiskun, tulipalon ja/tai vakavan henkilövahingon vaara.
- b) **Tätä sähkötyökaluja ei saa käyttää esimerkiksi kiillotamiseen ja reikiin leikkaamiseen.** Jos

sähkötyökälyä käytetään tarkoitukseen, johon sitä ei ole suunniteltu, voi aiheutua vaaratilanne ja henkilövahinko.

- c) **Älä muuta tätä sähkötyökälyn toimimaan tavalla, jota työkalun valmistaja ei ole erityisesti suunnitellut ja määrittänyt.** Tällainen muunnos voi johtaa hallinnan menettämiseen ja vakavaan henkilövahinkoon.
- d) **Älä käytä varaosia tai varusteita, joita valmistaja ei ole kehittänyt tai määrittänyt.** Varusteen käyttäminen ei ole turvallista vain siksi, että se voidaan yhdistää sähkötyökäluun.
- e) **Lisävarusteen nimellinopeuden tulee olla vähintään sama kuin sähkötyökäluun merkityn enimmäisnpeuden.** Jos varusteita käytetään niiden nimellinopeutta suuremmalla nopeudella, ne voivat särkyä ja niistä voi lentää kappaleita.
- f) **Lisävarusteen ulkohalkaisijan ja paksuuden tulee olla tämän sähkötyökälyn nimelliskapasiteetin rajoissa.** Vääränkokoista lisävarustetta ei ole mahdollista suojata tai hallita riittävän tehokkaasti.
- g) **Lisävarusteen asennusmittojen on vastattava sähkötyökälyn kiinnitysosien mittoja.** Jos varustetta ei voi kiinnittää sähkötyökäluun kunnolla, voi aiheutua epätasapaino ja voit menettää työkalun hallinnan tärinän vuoksi.
- h) **Älä käytä vahingoittuneita lisävarusteita. Ennen käyttämistä tarkista, ettei tarvikkeessa, esimerkiksi sen hiomalaikoissa tai taustalevyssä, ole halkeamia, repeämiä tai kulumia ja että teräslankaharjassa ole irrallisia tai katkenneita harjaksia. Jos sähkötyökäly putoaa, tarkista, onko siihen tullut vaurioita ja vaihda vaurioitunut osa. Kun olet tarkistanut laitteen, siirry kauas siitä ja pyydä muitakin siirtymään kauemmas. Anna sähkötyökälyn käydä suurimmalla nopeudella kuormittamattomana minuutin ajan. Vaurioitunut varuste tavallisesti särkyy tämän testausajan kuluessa.**
- i) **Käytä henkilökohtaisia suojavarusteita. Käytä kasvosuojusta tai suojalaseja käyttötarkoituksen vaatimusten mukaisesti. Käytä tarvittaessa hengityssuojainta, kuulosuojaimia, käsineitä ja suojavaatetusta, joka estää lentävien kappaleiden aiheuttamat henkilövahingot.** Suojalasiin on pystyttävä suojaamaan käyttäjää erilaisten työtoimenpiteiden aikana sinkoavilta kappaleilta. Hengityssuojaimen on pystyttävä estämään hiukkasia pääsemästä hengitysteihin. Pitkäaikainen altistuminen melulle voi aiheuttaa kuulovaurioita.
- j) **Pidä sivulliset turvetaäisyyden päässä työalueesta. Työalueella on käytettävä henkilökohtaisia suojavarusteita.** Työstettävän kappaleen tai särkyneen varusteen singahtavat osat voivat aiheuttaa henkilövahinkoja myös käyttöalueen ulkopuolella.
- k) **Pitele sähkötyökälyä vain sen eristävästä tartuntakohdista, kun teet työtä, jossa leikkausosa voi osua piilossa olevaan sähköjohtoon.**

Terän osuminen jännitteeseen johtoon tekee sen paljaista metalliosista jännitteisiä, joten käyttäjä voi saada sähköiskun.

- l) **Laske työkalu alas vasta kun se on täysin pysähtynyt.** Käynnissä oleva työkalu voi osua työtason pintaan, jolloin menetät sen hallinnan.
- m) **Älä anna sähkötyökälyn olla käynnissä kantaessasi sitä.** Jos käynnissä oleva sähkötyökäly tarttuu vaatteisiisi, se voi osua kehoosi.
- n) **Puhdista sähkötyökälyn ilmanvaihtoaukot säännöllisesti.** Moottorin puhallin vetää pölyä työkalun sisään. Metallipölyn kertyminen voi aiheuttaa sähköiskun vaaran.
- o) **Älä käytä sähkötyökälyä helposti syttyvien aineiden läheisyydessä.** Kipinät voivat sytyttää ne.
- p) **Älä käytä nestemäistä jäähdytysainetta vaativia lisävarusteita.** Veden tai muun jäähdytysaineen käyttäminen voi aiheuttaa sähköiskun.

LISÄTURVAOHJEET KAIKKIIN TOIMINTOIHIN

Takaisku ja vastaavat varoitukset

Takaisku aiheutuu äkillisesti hiomalaikan, taustalevyn, harjan tai varusteen juuttuessa kiinni. Tällöin pyörä pysähtyy ja sähkötyökäly lähtee hallitsemattomasti vastakkaiseen suuntaan.

Jos esimerkiksi hiomalaikka jää kiinni työstettävään kappaleeseen, laikan reuna voi kaivautua sen pintaan, jolloin hiomalaikka voi nousta pinnalle tai aiheuttaa potkun. Hiomalaikka voi singahtaa käyttäjää kohden tai hänestä pois päin sen mukaan mihin suuntaan laikka pyörii jäädessään kiinni. Tällöin hiomalaikka voi myös rikkoutua.

Takaisku on seuraus sahan vääristä käyttötavoista tai -olosuhteista ja sen voi välttää noudattamalla alla Kuvattuja varoituimia:

- a) **Pidä luja ote sähkötyökälystä molemmilla käsillä ja aseta vartalos ja käsivartesi siten, että voit torjua takaiskun voiman. Pidä aina kiinni lisäkavasta, jotta takapotku ja käynnistymisen aikana esiintyvä vääntöreaktio pysyvät hallinnassa.** Käyttäjä voi hallita vääntöreaktiota tai takaiskuvoimaa, jos tarvittaviin varotoimiin ryhdytään.
- b) **Älä koskaan laita kättäsi pyörivän laikan lähelle.** Se voi aiheuttaa takapotkun.
- c) **Älä aseta vartaloasi alueelle, jonne työkalu liikkuu takaiskun voimasta.** Takapotku saa työkalun singahtamaan vastakkaiseen suuntaan laikan liikkeeseen nähden, jos se tarttuu kiinni.
- d) **Ole erityisen varovainen työstäessäsi kulmia, teräviä reunoja jne. Vältä laikan kimpoamista ja tarttumista.** Nurkat, terävät kulmat tai kimpoaminen voivat aiheuttaa toiminnassa olevan työkalun jäämisen kiinni, jolloin sen hallinta menetetään tai voi aiheutua takapotku.
- e) **Älä kiinnitä sahaketjua, kaiverrusterää, segmentoitua timanttilaikkaa, jonka reunan aukko on yli 10 mm, tai hammastettua terää.** Muutoin aiheutuu helposti takaisku tai hallinnan menetys.

Varoitukset hiomiseen ja katkaisutoimenpiteisiin

- Käytä ainoastaan tälle sähkötyökälulle määritettyjä laikkatyyppejä ja valitulle laikalle erityisesti suunnitelta suojusta.** Jos sähkötyökälussa käytetään laikkoja, joita ei ole tarkoitettu käytettäväksi siinä, niitä ei voi suojata kunnolla, joten ne aiheuttavat vaaran.
- Keskikipinaumalla varustettujen laikkojen hiomapinta on asennettava suojakaistaleen tason alapuolelle.** Virheellisesti asennettua laikkaa, joka näkyy suojakaistaleen tason läpi, ei voida suojata oikeaoppisesti.
- Kiinnitä suojus tiukasti työkaluun ja aseta se siten, että se antaa parhaan mahdollisen suojan niin, että mahdollisimman pieni osa laikkaa on paljaana käyttäjään päin.** Suoja estää rikkoutuneiden laikan sirujen sinkoamisen, koskettamisen vahingossa laikkaan ja vaatetuksen syytymisen kipinöiden vuoksi.
- Käytä laikkaa ainoastaan sille suunniteltuun tarkoitukseen. Esimerkki: älä käytä katkaisulaikkaa hiomiseen.** Hiovat katkaisulaikat on tarkoitettu reunojen hiomiseen, niiden aiheuttamat sivusuuntaiset voimat voivat aiheuttaa laikan rikkoutumisen.
- Käytä aina ehjiä ja oikean kokoisia ja muotoisia, valitulle laikalle sopivia laippoja.** Tällöin laikan rikkoutumisen vaara pienenee. Katkaisulaikat voivat olla erilaisia kuin hiomalaikat.
- Älä käytä suurempien sähkötyökälujen kuluneita laikkoja.** Suurempien sähkötyökälujen laikat eivät kestä pienemmän työkalun suurempaa nopeutta, joten ne voivat särkyä.
- Kun käytät kaksitoimisia laikkoja, käytä aina suoritettavaan toimenpiteeseen sopivaa suojaa.** Oikean suojan käyttämättä jättäminen ei välttämättä tarjoa haluttua suojaustasoa, mikä voi johtaa vakavaan vammaan.

Lisäturvaohteet katkaisutoimenpiteisiin

- Älä jumita katkaisulaikkaa äläkä paina sitä liian voimakkaasti. Älä yritä leikata kappaletta liian syvältä.** Mikäli laikka ylikuormittuu, se voi helpommin vääntyä tai juuttua kiinni leikkauskohtaan, jolloin takaiskun ja laikan vaurioitumisen vaara kasvaa.
- Älä aseta vartaloasi suoraan linjaan pyörivään laikkaan nähden äläkä sen taakse.** Kun laikka siirtyy käytön aikana kehostasi pois päin, mahdollinen takaisinisku voi aiheuttaa pyörivän laikan ja sähkötyökälun siirtymisen voimalla suoraan sinua kohti.
- Kun laikka on jumiutunut tai leikkaaminen jostakin syystä keskeytyy, katkaise työkalusta virta ja pidä sitä paikallaan, kunnes laikka on kokonaan pysähtynyt. Älä koskaan yritä poistaa laikkaa leikkauskohdasta laikan pyöriessä, muutoin on olemassa takaiskun vaara.** Tutki laikan juuttumisen syy ja suorita korjaustoimenpiteet.

- Älä käynnistä leikkaustoimintoa, kun laikka on kiinni työstökappaleessa. Anna laikan saavuttaa täysi nopeus ja aseta se varoen takaisin leikkauskohtaan.** Laikka voi taittua, siirtyä ylös tai iskeytyä takaisin, jos sähkötyökälu käynnistetään uudelleen työkappaleessa.
- Tue paneeleja ja kaikkia liian suuria työkappaleita laikan kiinni juuttumisen ja takaisiniskun välttämiseksi. Suuret työkappaleet pyrkivät taipumaan omasta painostaan.** Tuet tulee asettaa työkappaleen alapuolelle leikkauslinjan lähelle ja työkappaleen reunan lähelle laikan molemmalla puolella.
- Noudata erityistä varovaisuutta tehdessäsi upotusleikkausta seiiniin ja muihin sokeisiin kohteisiin.** Ulostuleva laikka voi leikata kaasuu- tai vesiputkia, sähköjohtoja tai muita kohteita, jotka voivat aiheuttaa takaiskun.
- Älä yritä suorittaa kaarevia leikkauksia.** Mikäli laikka ylikuormittuu, se voi helpommin vääntyä tai juuttua kiinni leikkauskohtaan, jolloin takaiskun ja laikan vaurioitumisen vaara kasvaa, mikä voi johtaa vakaviin henkilövahinkoihin.

Lisäturvaohteet hiomiseen

- Käytä oikeankokoista hiomalaikan paperia. Noudata valmistajan suosituksia valitessasi hiomapaperia.** Jos hiomapaperi ulottuu liian kauas laikan ulkopuolelle, voi aiheutua haavan saamisen, laikan kulumisen tai takapotkun.

Lisäturvaohteet teräsharjaukseen

- Huomioi, että lankaharjaksia irtoaa harjasta myös normaalin käytön aikana. Älä rasita kuituja kohdistamalla harjaan suurta voimaa.** Harjaket lävistävät kevyet vaatteet ja/tai ihon helposti.
- Jos lankaharjauksessa tulee käyttää suojaa, älä anna lankakiekon tai -harjan törmätä suojukseen.** Teräsharjan läpimitta voi laajeta käyttämisen aikana keskikokoisvoiman vuoksi.

Hiomakoneiden lisäturväsääntöjä

- Älä käytä tässä työkalussa tyyppin 11 (käyristyvä kuppi) laikkoja.** Sopimattoman lisävarusteen käyttö voi johtaa henkilövahinkoon.
- Käytä aina sivukahvaa. Kiristä kahva hyvin.** Sivukahvaa tulee aina käyttää työkalun hallinnan säilyttämiseen.
- Kun käytät segmentoituja timanttilaikkoja, käytä vain timanttilaikkoja, joiden kehärako on enintään 10 mm ja joiden kallistuskulma on negatiivinen (katso taulukko Lisätietoa suojusta ja lisävarusteista.)**

Vaarat

Turvamääräysten noudattamisesta ja turvalaitteiden käyttämisestä huolimatta tiettyjä vaaroja ei voida välttää. Näitä ovat seuraavat:

- Kuulon heikkeneminen.

- *Lentävien kappaleiden aiheuttamat henkilövahingot.*
- *Käytön aikana kuumenevien varusteiden aiheuttamat palovammat.*
- *Pitkäaikaisen käyttämisen aiheuttamat henkilövahingot.*

SÄILYTÄ NÄMÄ OHJEET

Laturit

DEWALT-latureita ei tarvitse säätää, ja ne on suunniteltu mahdollisimman helppokäyttöisiksi.

Sähköturvallisuus

Sähkömoottori toimii vain yhdellä jännitteellä. Tarkista aina, että akun jännite vastaa tyyppikilpeen merkittyä jännitettä. Varmista myös, että laturin jännite vastaa verkkovirran jännitettä.



DEWALT laturi on kaksoiseristetty EN60335:n mukaisesti, joten maadoitusjohtoa ei tarvita.

Jos virtajohto on vaurioitunut, sen saa vaihtaa ainoastaan DEWALT tai valtuutettu huoltoliike.

Jatkojohdon käyttäminen

Jatkojohtoa ei saa käyttää, ellei sen käyttö ole ehdottomasti tarpeen. Käytä laturin ottoteholle soveltuvaa jatkojohtoa (katso **Tekniset tiedoissa**). Johdinten pienin koko on 1 mm² ja suurin pituus 30 m.

Jos käytät johtokelaa, kelaa johto aina kokonaan auki.

Kaikkien akkulaturien tärkeät turvallisuusohjeet

SÄILYTÄ NÄMÄ OHJEET: Tämä ohjekirja sisältää tärkeitä turvallisuus- ja käyttöohjeita yhteensopiviin akkulatureihin (katso **Tekniset tiedoissa**). Lue kaikki laturin, akun ja akkua käyttävän tuotteen ohjeet ja varoitusmerkinnät ennen laturin käyttöä.



VAROITUS: Sähköiskuvaara. Älä päästä nestettä laturin sisään. Se voi aiheuttaa sähköiskun.



VAROITUS: Suosittelemme käyttämään jäännösvirtalaitetta, jonka nimellisiäännösvirta on korkeintaan 30 mA.



HUOMIO: Palovamman vaara. Henkilövahinkovaaran välttämiseksi lataa ainoastaan ladattavia DEWALT-akkuja. Muun tyyppiset akut voivat haljeta ja aiheuttaa henkilövahingon ja vaurioita.



HUOMIO: Lapsia tulee valvoa ja varmistaa, että he eivät leiki laitteella.

HUOMAA: Joissakin olosuhteissa vieras materiaali voi aiheuttaa oikosulkuja laturin sisällä oleviin suojaamattomiin latauskontakteihin laturin ollessa kytkettyinä sähköverkkoon. Vieraat johtavat aineet, kuten teräsவில், alumiinifolio tai metallihiukkaskertymät, niihin kuitenkin rajoittumatta, on pidettävä poissa laturin aukoista. Irrota laturi aina tehonsyötöstä, kun laturissa ei ole akkua. Irrota laturi virtalähteestä ennen kuin yrität puhdistaa sitä.

- **ÄLÄ yritä ladata akkua muilla kuin tässä ohjekirjassa määritetyillä latureilla.** Laturi ja akku on suunniteltu erityisesti toimimaan yhdessä.
- **Näitä latureita ei ole tarkoitettu muiden kuin ladattavien DEWALT-akkujen lataamiseen.** Muu käyttö

voi aiheuttaa tulipalon, sähköiskun tai jopa kuolettavan sähköiskun vaaran.

- **Älä jätä laturia sateeseen tai lumeen.**
- **Irrota laturi vetämällä aina pistokkeesta johdon sijaan.** Tämä vähentää pistokkeen ja sähköjohdon vahingoittumisen riskiä.
- **Varmista, että johdon päälle ei voida astua, siihen ei voida kaatua ja ettei se voi muutoin vaurioitua tai kulua.**
- **Älä käytä jatkojohtoa, ellei se ole välttämätöntä.** Virheellisen jatkojohdon käyttö voi aiheuttaa tulipalon, sähköiskun tai sähkötapaturman.
- **Älä aseta mitään esineitä laturin päälle tai aseta laturia pehmeälle pinnalle, joka saattaa tukkia ilmanvaihtoaukot ja aiheuttaa ylikuumenemisen laitteen sisällä.** Sijoita laturi pois lämpölähteiden läheltä. Laturi tuulettuu kotolon päällä ja pohjassa olevien aukkojen kautta.
- **Laturia ei saa käyttää, jos sen johto tai pistoke on vaurioitunut**—vie ne välittömästi vaihdettavaksi.
- **Älä käytä laturia, jos siihen on kohdistunut terävä isku, se on pudotettu tai muuten vahingoittunut millään tavalla.** Vie se valtuutettuun huoltoliikkeeseen.
- **Laturia ei saa purkaa. Vie se valtuutettuun huoltoon, kun huolto tai korjaus on tarpeen.** Virheellinen kokoaminen voi aiheuttaa tulipalon, sähköiskun tai sähkötapaturman.
- Jos virtajohto on vahingoittunut, valmistajan, huollon tai vastaavan pätevän henkilön täytyy vaihtaa se välittömästi.
- **Irrota laturi pistorasiasta ennen puhdistuksen aloittamista. Tämä vähentää sähköiskun vaaraa.** Akun poistaminen ei vähennä riskiä.
- **ÄLÄ KOSKAAN** yritä liittää kahta laturia yhteen.
- **Laturi on tarkoitettu toimimaan tavallisella 230V kotitaloussähköllä. Älä yritä käyttää mitään muuta kuin määritettyä jännitettä.** Tämä ei koske autolaturia.

Akun lataaminen (Kuva [Fig.] B)

1. Yhdistä laturi sopivaan pistorasiaan ennen kuin laitat akun paikoilleen.
2. Aseta akku **10** laturiin ja varmista, että akku on hyvin paikoillaan laturissa. Punainen (latauksen) merkivalo vilkkuu toistuvasti ilmoittaen, että latausprosessi on alkanut.
3. Kun lataus on valmis, punainen valo jää palamaan jatkuvasti. Akku on täysin ladattu ja sitä voidaan käyttää heti tai sen voi jättää laturiin. Poista akku laturista painamalla akun vapautuspainiketta **11**.

HUOMAA: Jotta varmistat litiumioniakkujen parhaimman mahdollisen suorituskyvyn ja pitkän käyttöiän, akku tulee ladata täyteen ennen ensimmäistä käyttöä.

Laturin toiminta

Katso akun lataustaso alla olevista merkivaloista.



*Punainen merkkivalo vilkkuu edelleen ja keltainen merkkivalo palaa kyseisen toiminnon aikana. Kun akku on saavuttanut oikean lämpötilan, keltainen merkkivalo sammuu ja laturi jatkaa latausta.

Yhteensopiva(t) laturi(t) ei(eivät) lataa viallista akku. Laturi ilmoittaa viallisesta akusta, kun se ei syty.

HUOMAA: Tämä voi tarkoittaa myös laturivikaa.

Jos laturi ilmoittaa ongelmasta, vie laturi ja akku testattavaksi valtuutettuun huoltopalveluun.

Akun kuuma-/kylmäviive

Kun laturi tunnistaa liian kuuman tai kylmän akun, se käynnistää automaattisesti akun kuuma-/kylmäviiveen, jolloin lataus käynnistyy vasta sitten, kun akku on saavuttanut hyväksyttävän lämpötilan. Laturi siirtyy tämän jälkeen automaattisesti akun lataustilaan. Tämä toiminto takaa akun maksimaalisen käyttöiän. Kylmä akku latautuu hitaammin kuin lämmin akku.

Akku latautuu hitaammin koko latausjakson ajan, sen latautumisnopeus ei palaudu nopeaksi, vaikka akku lämpenisi. DCB118-laturissa on sisäinen puhallin akun jäähdytystä varten. Puhallin kytkeytyy automaattisesti päälle, kun akun jäähdytys on tarpeen. Älä koskaan käytä laturia, jos puhallin ei toimi oikein tai jos tuuletusaukot on tukittu. Laturin sisälle ei saa asettaa vieraita esineitä.

Elektroninen suojausjärjestelmä

XR Li-Ion -työkaluissa on elektroninen suojausjärjestelmä, joka suojaa akkua ylikuormituksesta, ylikuumentumiselta tai suurelta purkautumiselta.

Työkalu sammuu automaattisesti, jos sähköinen suojausjärjestelmä käynnistyy. Jos näin tapahtuu, laita litiumioniakku laturiin, kunnes se on kokonaan latautunut.

Asennus seinään

Nämä laturit on tarkoitettu asennettaviksi seinään tai käytettäviksi pystyasennossa pöydän tai työtason päällä. Jos laturi asennetaan seinään, sijoita laturi pistorasian lähetyville ja kauas kulmista tai muista esteistä, jotka voivat haitata ilmavirtausta. Käytä laturin takaosaa mallina kiinnitysruuvien kiinnittämisessä seinään. Asenna laturi hyvin kiinnitysruuveilla (hankittava erikseen), joiden pituus on vähintään 25,4 mm ruuvien kannan halkaisijan ollessa 7–9 mm. Kiinnitit ruuvit puuhun optimaaliseen syvyyteen jättäen ruuvista näkyville noin 5,5 mm. Kohdista laturin takana olevat reiät ruuveihin ja kiinnitit ne reikiin.

Laturin puhdistusohjeet



VAROITUS: Sähköiskuvaara. Irrota laturi AC-pistorasiasta ennen puhdistusta. Lika ja rasva voidaan poistaa laturin ulkopuolelta kankaalla tai pehmeällä, ei-metallisella harjalla. Älä käytä vettä tai

puhdistusaineita. Älä päästä mitään nestettä työkalun sisään. Älä upota mitään työkalun osaa nesteeseen.

Akkuyksikkö

Tärkeitä turvallisuusohjeita kaikkia akkuja käytettäessä

Kun tilaat uutta akkuja, ilmoita tuotenumero ja jännite.

Kun uusi akku otetaan pakkauksesta, sitä ei ole ladattu täyteen. Lue seuraavat turvaohjeet ennen akun ja latauslaitteen käyttämistä. Noudata annettuja ohjeita.

LUE KAIKKI OHJEET

- **Älä lataa tai käytä räjähdysalttiissa ympäristössä, esimerkiksi tilassa, jossa on syttyviä nesteitä, kaasuja tai pölyä.** Akun laittaminen laturiin tai poistaminen laturista voi sytyttää pölyn tai kaasun.
- **Älä koskaan pakota akkuja laturiin. Älä muokkaa akkuyksikköä millään tavalla saadaksesi sen sopimaan yhteensopimattomaan laturiin, sillä akkuyksikkö saattaa murtua ja aiheuttaa vakavan henkilökohtaisen vaurion.**
- *Lataa akkuyksiköt vain DEWALT-latureilla.*
- **ÄLÄ roiskuta vettä tai upota veteen tai muihin nesteisiin.**
- **Työkalua ja akkuja ei saa säilyttää tai käyttää paikoissa, joissa lämpötila voi olla alle 4 °C (39,2 °F) (esim. ulkovarastot tai metallirakennukset talvella) tai yli 40 °C (104 °F) (esim. ulkovarastot tai metallirakennukset kesällä).**
- **Älä hävitä akkuja polttamalla, vaikka se olisi vaurioitunut pahasti tai tullut elinkaarensa päähän.** Akku voi räjähtää poltettaessa. Litium-ioniakkuja poltettaessa syntyy myrkyllisiä kaasuja ja aineita.
- **Jos akun sisältöä pääsee iholle, huuhtelee heti miedolla saippualla ja vedellä.** Jos akkunestettä pääsee silmään, huuhtelee avointa silmää vedellä 15 minuutin ajan kunnes ärsytys lakkaa. Jos on hakeuduttava lääkäriin hoitoon, ilmoita, että akun elektrolyytti on nestemäisten orgaanisten karbonaattien ja litiumsuolojen seosta.
- **Avaton akkunesteen sisältö voi ärsyttää hengitysteitä.** Hakeudu raittiiseen ilmaan. Jos oireet jatkuvat, ota yhteys lääkäriin.



VAROITUS: Palovamman vaara. Akkuneste voi syttyä altistuessaan kipinälle tai liekille.



VAROITUS: Älä koskaan yritä avata akkuyksikköä mistään syystä. Jos akkuyksikön kotelo on murtunut tai vahingoittunut, älä laita sitä laturiin. Älä riko, pudota tai vahingoita akkuyksikköä. Älä käytä akkuyksikköä tai laturia, johon on osunut terävä isku, joka on pudotettu tai vahingoittunut millään tavalla (esim. lävistetty naulalla, isketty varasalla, astuttu päälle). Se voi aiheuttaa jopa kuolettavan sähköiskun. Vahingoittuneet akkuyksiköt tulee palauttaa huoltoon kierrätystä varten.



VAROITUS: Tulipalovaara. Älä varastoi tai kannaa akkuja niin, että metalliesineet pääsevät kosketuksiin akun napoihin. Laturia ei saa esimerkiksi asettaa liinojen päälle, taskuihin, työkalukoteloihin,

tuotepakkauksiin, laatikkoihin, jne., joissa on irtonaisia nauloja, ruuveja, avaimia, jne.



HUOMIO: Kun työkalua ei ole käytössä, laita se huolellisesti vakaalle alustalle, jossa se ei aiheuta kompastumisen tai putoamisen vaaraa. Jotkut työkalut, joissa on suuret akkuyksiköt, seisovat pystyssä akkuyksikön varassa, mutta ne kaatuvat helpommin.

Kuljetus



VAROITUS: Tulipalovaara. Akkujen kuljetus voi johtaa tulipaloon, jos akkunavat pääsevät vahingossa kosketuksiin johtaviin materiaaleihin. Akkuja kuljettaessa tulee varmistaa, että akkujen navat on suojattu ja eristetty hyvin materiaaleista, jotka voivat päästä niihin kosketuksiin ja aiheuttaa oikosulun.

HUOMAA: Litiumioniakkuja ei saa kuljettaa ruumaan menevissä matkatavaroissa.

DEWALT-akut täyttävät kaikkien soveltuvien teollisuudenalaa koskevien ja lakisääteisten kuljetusmääräyksien vaatimukset, niihin kuuluvat muun muassa YK:n vaarallisen tavarankuljetussuosituksen, kansainvälisen ilmakuljetusliiton (IATA) vaarallisen tavarankuljetuksen, vaarallisten aineiden kansainvälisen merikuljetussäännösten (IMDG) määräykset sekä eurooppalainen sopimus vaarallisten tavaroiden kansainvälisistä tielukjetuksista (ADR). Litiumionikennot ja -akut on testattu YK:n vaarallisen tavarankuljetuksen osion 38,3 mukaisesti koskien testausohjeita ja testikriteerejä.

Useimmissa tapauksissa DEWALT-akkujen kuljetukset eivät kuulu luokan 9 vaarallisten materiaalien määräyksien piiriin. Yleisesti ottaen luokan 9 määräykset soveltuvat vain toimituksiin, jotka sisältävät energialuokaltaan yli 100 wattitunnin (Wh) litiumioniakun. Wattitunnit on merkitty kaikkiin litiumioniakkuihin. Määräyksien monimutkaisuuden vuoksi DEWALT ei suosittele yksistään litiumioniakkujen kuljetusta ilmateitse niiden wattitunneista riippumatta. Akkuja sisältävät työkalupakkaukset (yhdistelmäpakkaukset) voidaan kuljettaa ilmateitse määräyksien soveltamisalan ulkopuolella, jos akkuun merkityt wattitunnit ovat korkeintaan 100 Wh.

Oli kyseessä odotettu tai täysin säännöstelty kuljetus, kuljettajien vastuulla on ottaa selvää viimeisimmistä pakkausta, merkkiä/merkintää sekä dokumentaatiota koskevista määräyksistä. Tämän ohjekirjan osion tiedot on annettu hyvässä uskossa ja niiden uskotaan olevan tarkkoja asiakirjan luontihetkellä. Mitään takuita, välillisiä tai suoria, ei kuitenkaan anneta. Ostajan vastuulla on taata, että toiminta on soveltuvien määräyksien mukaista.

Säilytys-suositukset

1. On suositeltavaa säilyttää akku viileässä ja kuivassa paikassa poissa suorasta auringonpaisteesta sekä liiallisesta kylmyydestä tai kuumuudesta. Akku toimii mahdollisimman tehokkaasti ja pitkään, kun sitä säilytetään huoneenlämpötilassa, kun se ei ole käytössä.
2. Pitkän säilytyksen aikana täyteen ladattu akku on suositeltavaa säilyttää viileässä ja kuivassa paikassa irti laturista.

HUOMAA: Akkuja ei saa asettaa säilöön täysin tyhjinä. Akku on ladattava ennen käyttöä.

Latauslaitteen ja akun tarrat

Näissä ohjeissa Kuvattujen kuvakkeiden lisäksi laturissa ja akussa voi olla seuraavat merkit:



Lue käyttöohjeet ennen käyttämistä.



Latausajan tiedot ovat **Tekniset tiedoissa**.



Älä työnä sähköä johtavia esineitä laitteen sisään.



Älä lataa vaurioitunutta akkua.



Älä altista vedelle.



Vaihdata vialliset akut heti.



Lataa vain lämpötilassa 4 °C–40 °C.



Käytettäväksi vain ulkona.



LI-ION

Toimita akku kierrätykseen ympäristöystävällisellä tavalla.



Lataa DEWALT-akut ainoastaan yhteensopivilla DEWALT-latureilla. Jos muita kuin yhteensopivia DEWALT-akkuja ladataan DEWALT-laturilla, akut voivat räjähtää tai aiheuttaa muita vaaratilanteita.



Älä hävitä akkuyksikköä polttamalla.

Akkutyypit

Seuraavat työkalut toimivat 54 V akulla: DCG460.

Näitä akkuja voidaan käyttää: DCB546, DCB547, DCB547G, DCB548, DCB549. Katso lisätietoja kohdasta **Tekniset tiedot**.

Pakkauksen sisältö

Pakkauksen sisältö:

- 1 Kulmahiomakone
- 1 Tyypin 41/Tyypin A suoja
- 1 Tyypin 27/Tyypin B suoja
- 1 Sivukahva
- 1 Laikka-avain
- 1 litiumioniakku (mallit C1, D1, E1, G1, H1, L1, M1, P1, Q1, S1, T1, U1, X1, Y1, Z1)
- 2 litiumioniakkua (mallit C2, D2, E2, G2, H2, L2, M2, P2, Q2, S2, T2, U2, X2, Y2, Z2)
- 3 litiumioniakkua (mallit C3, D3, E3, G3, H3, L3, M3, P3, Q3, S3, T3, U3, X3, Y3, Z3)
- 1 Käyttöohje

HUOMAA: Akut, laturit ja pakkaukset eivät kuulu N-malliin. Akut ja laturit eivät kuulu NT-malliin. B-malleissa on Bluetooth®-akut.

HUOMAA: Bluetooth®-merkki ja logot ovat Bluetooth®, SIG, Inc:n rekisteröityjä tavaramerkkejä ja niiden käyttö edellyttää DEWALT:n lisenssin. Muut tavaramerkit ja -nimet ovat vastaavien omistajien omaisuutta.

- *Tarkista laite, osat ja lisävarusteet kuljetusvaurioiden varalta.*
- *Lue tämä käyttöohje huolellisesti ennen laitteen käyttämistä.*

Työkalun merkinnät

Seuraavat kuvakkeet näkyvät laitteessa:



Lue käyttöohjeet ennen käyttämistä.



Käytä kuulonsuojaimia.



Käytä suojalaseja



Käytä aina kahdella kädellä.



Älä käytä suojaa katkaisutoimiin.



Elektroninen jarru.

Päivämääräkoodin paikka (Kuva E)

Päivämääräkoodi **14**, joka sisältää myös valmistusvuoden, on painettu vaihteistoon.

Esimerkki:

2022 XX XX

Valmistusvuosi ja -viikko

Kuvaus (Kuva A)



VAROITUS: Älä tee laitteen tai sen osiin mitään muutoksia. Muutoin voi aiheutua omaisuus- tai henkilövahinkoja.

- 1 Liipaisukytkin
- 2 Lukituksen vapautusvipu
- 3 Karan lukituspainike
- 4 Kara
- 5 Lisäkahva
- 6 Kierteenön taustalaippa (kiinnitetty karaan)
- 7 Lukituslaippa
- 8 Tyypin 27/Tyypin B suoja 230 mm
- 9 Suojuksen vapautusvipu
- 10 Akku
- 11 Akun vapautuspainike
- 12 Pääkahva
- 13 Suuren kuormituksen LED-merkkivalo

Käyttötarkoitus

Akkutoiminen DCG460 kulmahiomakone on suunniteltu ammattilaiskäyttöön leikkaamiseen, hiomiseen ja teräsharjaukseen.

ÄLÄ käytä kosteissa olosuhteissa tai jos laitteen lähellä on syttyviä nesteitä tai kaasuja.

Tämä akkutoiminen kulmahiomakone on ammattimainen sähkötyökalu.

ÄLÄ anna lasten koskea laitteeseen. Kokemattomat henkilöt saavat käyttää tätä laitetta vain valvotusti.

- **Pienet lapset ja liikuntarajoitteiset.** Tätä laitetta ei ole tarkoitettu pienten lasten tai liikuntarajoitteisten henkilöiden käyttöön ilman valvontaa.
- Tämä tuote ei ole tarkoitettu henkilöiden (mukaan lukien lapset) käytettäväksi, joiden fyysiset, sensoriset tai henkiset kyvyt tai kokemus ja/tai tietämys tai taidot ovat rajalliset. Heidän turvallisuudestaan tulee huolehtia heistä vastuussa oleva henkilö. Lapsia ei koskaan saa jättää yksin tämän tuotteen kanssa.

KOKOAMINEN JA SÄÄTÄMINEN



VAROITUS: *Vakavan henkilövahingon vaaran vähentämiseksi katkaise työkalusta virta ja irrota akku ennen säätämistä tai varusteiden irrottamista tai asentamista. Tahaton käynnistyminen voi johtaa henkilövahinkoihin.*



VAROITUS: *Käytä ainoastaan DEWALT-akkupakkauksia ja -latureita.*

Ominaisuudet

E-Clutch™

Tässä laitteessa on E-Clutch™ (elektroninen kytkin), joka sammuttaa laitteen väntöreaktion momentin vähentämiseksi, kun kuormitus on suuri. Kytkin on resetoitava (kytkettävä päälle ja pois päältä) työkalun uudelleen käynnistämiseksi.

Kickback Brake™

Kun laite havaitsee puristumista, pysähtymisen tai kiinni juuttumisen, elektroninen jarru aktivoituu maksimivoimalla laikan pysäyttämiseksi nopeasti, hiomakoneen liikkeen vähentämiseksi ja sen sammuttamiseksi. Kytkin on resetoitava (kytkettävä päälle ja pois päältä) työkalun uudelleen käynnistämiseksi.

Power-Off™-ylikuormitussuojaus

Moottorin tehonsyöttö laskee moottorin ylikuormittuessa. Kun moottori on jatkuvasti ylikuormitettu, työkalu sammuu. Kytkin on resetoitava (kytkettävä päälle ja pois päältä) työkalun uudelleen käynnistämiseksi. Työkalu sammuu, jos kuormitus saavuttaa ylikuormitusarvon (moottorin palopiste). Jos jatkuvan ylikuormituksen aiheuttama sammutus tapahtuu, kohdistu työkaluun vähemmän voimaa/painoa, kunnes työkalu toimii ilman ylikuormitusta.

Electronic Soft Start

Tämä toiminto rajoittaa alustavan käynnistysnopeuden, jolloin työkalu saavuttaa täyden nopeuden asteittain yhden sekunnin aikana.

Akun asentaminen ja poistaminen laitteesta (Kuva B)

HUOMAA: Varmista, että akku **10** on täysin ladattu.

Akun asentaminen laitteen kahvaan

1. Kohdistaa akku työkalun kahvan sisällä oleviin kiskoihin (Kuva B).
2. Liu'uta se kahvaan, kunnes akku on hyvin paikoillaan laitteessa ja varmista, että lukitus napsahtaa paikoilleen.

Akun poistaminen laitteesta

1. Paina akun vapautuspainiketta **11** ja vedä akku ulos työkalun kahvasta.
2. Laita akku laturiin, kuten käyttöohjeen laturiosassa Kuvataan.

Tasomittarilla varustetut akut (Kuva B)

Joissakin DEWALT-akuissa on tasomittari, jossa on kolme vihreää LED-merkkivaloa. Merkkivalot osoittavat akun jäljelle jäävän virtatason.

Kytke tasomittari päälle painamalla ja pitämällä tasomittarin painiketta **15** alhaalla. Jokin kolme vihreän LED-merkkivalon valoyhdistelmä syttyy osoittaen jäljelle jäävän virtatason. Kun akkuvirran taso on käyttörajan alapuolella, tasomittari ei syty ja akku on ladattava.

HUOMAA: Tasomittari osoittaa akkuvirran tason ainoastaan viitteellisesti. Se ei osoita laitteen toiminnallisuutta ja se voi vaihdella tuoteosien, lämpötilan ja loppukäyttäjän käytön mukaan.

Lisäkahvan kiinnittäminen (Kuva C)



VAROITUS: *Kahvaa ON KÄYTETTÄVÄ AINA työkalun täydellisen hallinnan säilyttämiseksi. Varmista aina, että kahva on tiukasti kiinni.*

Ruuvaa lisäkahva **5** kireälle johonkin vaihteiston **23** kierteiseen asennusreikään.

Ketjukotelon kiertäminen (Kuva D)

Käyttäjän mukavuuden lisäämiseksi ketjukotelo kiertää 90° leikkaustoimenpiteitä varten.

1. Poista neljä kiinnitysruuvia (T25), jotka kiinnittävät ketjukotelon moottorin ulkokuoreen.
2. Kierrä ketjukotelon pää haluamaasi asentoon irrottamatta ketjukotelo moottorin ulkokuoreesta.

HUOMAUTUS: Jos ketjukotelo irtoaa moottorin ulkokuoreesta yli 3 mm työkalu tulee viedä huollettavaksi ja uudelleen asennettavaksi DEWALT -huoltopalveluun. Mikäli työkalua ei viedä huoltoon, moottori ja laakeri voivat vaurioitua.

3. Asenna ruuvit takaisin ketjukotelon kiinnittämiseksi moottorin ulkokuoreen. Kiristä ruuvit momenttiin 3.1 Nm. Ruuvit voivat haljeta, jos niitä kiristetään liikaa.

Suojukset



HUOMIO: *Suojia tulee käyttää kaikkien hioma-, katkaisu- ja smirgelilaikkojen, teräsharjojen ja teräslaikkojen kanssa. Työkalua voidaan käyttää ilman suojusta ainoastaan tavallisia hiomalaikkoja*

käytettäessä. Katso laitteen mukana toimitetut suojukset Kuvasta A. Joissakin käyttötarkoituksissa oikea suojus on hankittava paikalliselta jälleenmyyjältä tai valtuutetusta huoltopalvelusta.



HUOMIO: *Kun käytössä on Tyypin 1/41/Tyypin A (katkaisu) laikkasuoja etupinnan hiomisessa, laikkasuoja voi osua työkappaleeseen ja aiheuttaa hallinnan heikentymisen.*



HUOMIO: *Kun käytössä on Tyypin 27/Tyypin B (hioma) laikkasuoja liimatuilla katkaisulaikoilla suoritettaviin katkaisutoimintoihin, olemassa on suurempi riski altistua säteileville kipinöille ja hiukkasille sekä altistua laikan sirpalleille sen rikkoutuessa.*



HUOMIO: *Kun käytössä on Tyypin 1/41/Tyypin A (katkaisu), Tyypin 27/Tyypin B (hioma) laikkasuoja betonin tai muurauksen katkaisu- ja pintakäsittelyssä riski altistua pölylle ja menettää hallinta (jolloin seurauksena on takapotku) on suurempi.*

HUOMAA: Reunan hionta ja katkaisu voidaan suorittaa Tyypin 27 laikoilla, jotka on tarkoitettu ja määritetty kyseiseen tarkoitukseen. 6 mm paksum laikat on tarkoitettu pinnan hiomiseen, kun taas ohuempien Tyypin 27 laikkojen kohdalla laikkojen sopivuus pinnan hiomiseen on tarkistettava valmistajan merkinnöistä, sillä ne voi olla tarkoitettu vain reunan hiomiseen/katkaisuun. Tyypin 1/41/Tyypin A (katkaisu) laikkasuoja tulee käyttää laikoissa, joita ei saa käyttää pinnan hiomiseen. Tyypin 1/41/Tyypin A (katkaisu) (aikaisemmin tyyppi 1/41) laikkasuoja tulee käyttää kaikkiin kaksoiskäyttöisiin laikkoihin (yhdistetty hioma- ja katkaisuhiomalaikat). Leikkaus voidaan myös suorittaa Tyypin 1/41 laikalla ja Tyypin 1/41/Tyypin A katkaisulaikan suojalla (aikaisemmin Tyypin 1/41 suoja).

HUOMAA: Katso lisätietoa oikean suojuksen ja lisävarusteen valitsemisesta **Lisävarusteiden ja suojen taulukko**.

Suojan kiinnittäminen ja irrottaminen (Kuva E)



HUOMIO: *Suojia tulee käyttää kaikkien hioma- ja katkaisulaikkojen, timanttipäällysteisten laikkojen, smirgelilaikkojen, teräsharjojen ja teräslaikkojen kanssa. Työkalua voidaan käyttää ilman suojusta ainoastaan tavallisia hiomalaikkoja käytettäessä. Joissakin DEWALT-malleissa on suoja, joka on tarkoitettu käytettäväksi keskipainaumalla varustettujen laikkojen (tyyppi 27) ja navallisten hiomalaikkojen (tyyppi 27) kanssa. Sama suoja on suunniteltu käytettäväksi smirgelilaikkojen (tyypit 27 ja 29) ja teräsharjojen kanssa. Tyypin 1/41/Tyypin A suoja on käytettävä kaikissa leikkaussovelluksissa. Hionta muilla kuin tyyppien 27 ja 29 laikoilla vaatii erilaiset lisäsuojukset. Näiden lisävarusteiden suojen asennusohjeet sisältyvät lisävarustepakkaukseen.*

1. Avaa suojan vapautusvipu **9**. Kohdistaa kiinnityskorvakkeet **17** suojan aukkojen **18** ollessa vaihteistossa.
2. Paina suoja alaspäin, kunnes suojan kiinnityskorvakkeet kiinnittyvät ja pyörivät vapaasti vaihteiston navassa olevassa urassa.

- Kun suojan salpa on auki, kierrä suoja **8** haluttuun työstöasemaan. Suojuksen runko tulee asettaa karan ja käyttäjän väliin maksimaalisen käyttöturvallisuuden takaamiseksi.
- Sulje suojan salpa kiinnittäksesi suojan ketjukoteloon. Suojaa ei voida kiertää käsin, kun salpa on suljetussa asennossa. Älä käytä hiomakonetta, kun tasoitussuojus on löysä tai kiinnitysvipu on auki.
- Poista suoja avaamalla suojan salpa ja kiertämällä suojaa niin, että nuolet kohdistuvat toisiinsa ja vedä suoja ylös.

HUOMAA: Suoja esisäädetään ketjukotelon navan halkaisijaan tehtaalla. Jos jonkin ajan kuluttua suoja löystyy, kiristä säätöruuvia **19** lukitusvivun ollessa suljettuna.

! **HUOMIO:** Älä kiristä säätöruuvia kiristimen vivun ollessa auki. Se voi johtaa suojan tai asennusosan huomaamattomaan vaurioitumiseen.

! **HUOMIO:** Jos suojaa ei voida kiristää kiristintä säätämällä, älä käytä työkalua ja vie se ja suoja huoltopalveluun suojan korjaamiseksi tai vaihtamiseksi.

Laipat ja laikat

! **VAROITUS:** Vakavan henkilövahingon vaaran vähentämiseksi katkaise laitteesta virta ja poista akku ennen säätämistä tai varusteiden irrottamista tai asentamista. Tahaton käynnistyminen voi aiheuttaa henkilövahinkoja.

Navattomien laikkojen kiinnitys (Kuva F, G)

! **VAROITUS:** Jos laippoja ja/tai laikkaa ei asenneta oikein, seurauksena voi olla vakava henkilövahinko (tai työkalun tai laikan vaurioituminen).

! **HUOMIO:** Pakkaukseen kuuluvia laippoja tulee käyttää painetuissa keskiosassa Tyypin 27/42 hiomalaikkojen ja Tyypin 1/41 katkaisulaikkojen kanssa. Katso lisätietoa kohdasta Lisävarusteiden ja suojien taulukko.

! **VAROITUS:** Suljettu kaksipuolinen leikkulaikan suoja vaaditaan hankaavia tai timanttipinnoitettuja leikkulaikkoja käytettäessä, kyseessä on Tyypin 1/41/ Tyypin A katkaisulaikan suoja.

! **VAROITUS:** Jos laitteessa käytetään vaurioitunutta laippaa tai suojusta tai asianmukaista laippaa ja suojusta ei käytetä, henkilövahinkoja voi aiheutua laikan rikkoutuessa tai siihen osuessa. Katso lisätietoa kohdasta Lisävarusteiden ja suojien taulukko.

- Aseta työkalu pöydälle suoja ylöspäin.
- Aseta laikka **16** taustalaippaa vasten keskittämällä laikka taustalaipan **6** korkeaan keskiosaan (ohjausyksikköön).
- Kun karan lukituspainiketta painetaan ja pyöreät kolot osoittavat laikasta pois päin, kierrä kiertainen lukituslaippa **7** karaan niin, että korvakkeiden molemmat syvennykset kytkeytyvät karaan.
- Paina karan lukituspainiketta ja kiristä kiertainen lukituslaippa **7** laikka-avaimella.
- Poista laikka painamalla karan lukituspainiketta ja löysäämällä kiertaista lukituslaippaa.

Pohjalevyjen asentaminen (Kuvat A, H)

HUOMAA: Suojaa ei tarvitse käyttää hiomalaikoissa, joissa on pohjalevyt (ns. kuitu-hartsilevyt). Koska suojaa ei vaadita näissä lisävarusteissa, suoja ei välttämättä sovi paikoilleen, jos sitä käytetään.

! **VAROITUS:** Jos kiristinmutteria ja/tai levyä ei asenneta oikein, seurauksena voi olla vakava henkilövahinko (tai työkalun tai laikan vaurioituminen).

! **VAROITUS:** Asianmukainen suoja tulee asentaa takaisin hiomalaikkaan, leikkauslaikkaan, smirgelilaikkaan, teräsharjaan tai teräslaikkaan, kun hiominen on suoritettu loppuun.

- Aseta tai kierrä kiertainen pohjalevy **21** hyvin paikoilleen karaan.
- Aseta hiomalaikka **20** pohjalevyyn **21**.
- Paina karan lukituspainiketta **3**, kierrä lukitusmutteri **22** karaan ohjaamalla korkea keskiosa lukitusmutteriin smirgelilaikan ja pohjalevyn keskelle.
- Kiristä lukitusmutteri käsin. Paina karan lukituspainiketta ja käännä smirgelilaikkaa, kunnes smirgelilaikka ja lukitusmutteri ovat kireällä.
- Poista laikka, tartu ja käännä pohjalevyä ja smirgelilaikkaa painaen samalla karan lukituspainiketta.

Navallisten laikkojen asentaminen ja poistaminen (Kuva I)

Navalliset laikat asennetaan suoraan karaan. Lisävarusteen kiertäiden tulee sopia karan kiertäisiin.

- Kierrä laikka karaan **4** käsin.
- Paina karan lukituspainiketta **3** ja kiristä laikan napa avaimella.
- Poista laikka suorittamalla edellä mainitut toimenpiteet päinvastaisessa järjestyksessä.

HUOMAUTUS: Jos laikkaa asenneta oikein ennen työkalun käynnistämistä, työkalu tai laikka voi vaurioitua.

Teräsharjojen ja -laikkojen asentaminen (Kuva I)

! **VAROITUS:** Jos harjaa/laikkaa ei asenneta oikein, seurauksena voi olla vakava henkilövahinko (tai työkalun tai laikan vaurioituminen).

! **HUOMIO:** Henkilövahinkovaaran vähentämiseksi teräsharjoja ja -laikkoja käsitellessä tulee käyttää suojakäsineitä. Niistä voi tulla teräviä.

! **HUOMIO:** Työkalun vaurioitumisen välttämiseksi laikka tai harja ei saa koskettaa suojaa asennuksen jälkeen tai käytön aikana. Kun käytössä on Tyypin 1/41/ Tyypin A (katkaisu) tai Tyypin 27/Tyypin B (hionta) suojaa laikkatyypisellä teräsharjalla, jonka paksuus on suurempi kuin kohdassa Lisävarusteiden ja suojien taulukko määritetty enimmäispaksuus, johdot voivat osua suojaan ja ne voivat vaurioitua.

Teräsharjat tai -laikat asennetaan suoraan kiertäiseen karaan ilman lukituslaippaa. Käytä vain teräsharjoja tai -laikkoja, jotka toimitetaan M14 kiertäisellä navalla. Kyseiset lisävarusteet ovat saatavissa lisämaksua vastaan paikalliselta DEWALT-jälleenmyyjältä tai valtuutetulta DEWALT-huoltopalvelusta.

1. Aseta työkalu pöydälle suoja ylöspäin.
2. Kierrä laikka karaan **4** käsin.
3. Paina karan lukituspainiketta **3** ja kiristä laikka säätämällä teräslaikan tai -harjan napaa avaimella.
4. Poista laikka toimimalla päivänvasteisessa järjestyksessä.

HUOMAUTUS: Työkalun vaurioitumisvaaran välttämiseksi tulee laikan napa asentaa oikein ennen työkalun käynnistämistä.

Ennen käyttöä

- Asenna suojuus ja hiomalaikka tai -paperi. Älä käytä erittäin kuluneita laikkoja tai papereita.
- Varmista, että kierteinen lukituslaippa on kiinnitetty oikein. Noudata kohdan **Lisävarusteiden ja suojiin taulukko** ohjeita.
- Varmista, että laikka pyörii varusteeseen ja työkaluun merkityn nuolen suuntaan.
- Älä käytä vahingoittuneita lisävarusteita. Ennen käyttämistä tarkista, ettei tarvitse, esimerkiksi sen hiomalaikoissa tai taustalevyssä, ole halkeamia, repeämiä tai kulumia ja että teräslankaharjassa ole irrallisia tai katkenneita harjaksia. Jos sähkötyökalu putoaa, tarkista, onko siihen tullut vaurioita ja vaihda vaurioitunut osa. Kun olet tarkistanut laitteen, siirry kauas siitä ja pyydä muitakin siirtymään kauemmas. Anna sähkötyökalun käydä suurimmalla nopeudella kuormittamattomana minuutin ajan. Vaurioitunut varuste tavallisesti särkyä tämän testausajan kuluessa.

TOIMINTA

Käyttöohjeet

VAROITUS: Noudata aina turvaohjeita ja määryksiä.

VAROITUS: Vakavan henkilövahingon vaaran vähentämiseksi katkaise työkalusta virta ja irrota akku ennen säätämistä tai varusteiden irrottamista tai asentamista. Jos laite käynnistyy vahingossa, voi aiheutua loukkaantuminen.

Oikeaoppinen käsien asento (Kuva J)

VAROITUS: Voit vähentää vakavan henkilövahingon vaaraa pitämällä kädet **AINA** oikeassa asennossa kuvan mukaisesti.

VAROITUS: Voit vähentää vakavan henkilövahingon vaaraa pitämällä työkalua **AINA** tiukassa otteessa.

Käsien oikea asento tarkoittaa toisen käden pitämistä pääkahvassa **12** ja toisen käden pitämistä apukahvalla **5** Kuvan J mukaisesti.

Suuren kuormituksen LED-merkkivalo

Suuren kuormituksen LED-merkkivalo **13** syttyy varoitukseksi, kun työkalua painetaan liian kovaa. Jos työkalun käyttöä jatketaan LED-merkkivalon syyttymisen jälkeen, työkalu voi sammuha tai sen käyttöaika lyhentyä.

Liipaisukytkin ja lukitusvipu (Kuva A)

VAROITUS: Tarkista ennen laitteen käynnistämistä, että lisäkahva on kiristetty oikein.

VAROITUS: Pidä lisäkahvasta ja työkalun pääkahvasta tiukasti kiinni työkalun hallinnan säilyttämiseksi käynnistyksen ja käytön aikana ja kunnes laikka tai lisävaruste lakkaa pyörimästä. Varmista, että laikka on pysähtynyt kokonaan ennen työkalun asettamista alas.

1. Kytke työkalu päälle painamalla lukitusvipua **2** työkalun takaosaan päin, paina sitten liipaisukytkintä **1**. Työkalu toimii kytkintä painettaessa.
2. Sammuha työkalu vapauttamalla vapautuskytkin.

VAROITUS: Anna työkalun pysähtyä kokonaan ennen kuin työkalu koskettaa työpintaa. Nosta työkalu työpinnasta ennen työkalun sammuttamista.

HUOMAA: Tässä työkalussa ei ole mahdollisuutta lukita liipaisukytkintä ON-asentoon, eikä sitä saa lukita ON-asentoon millään muulla tavoin.

Karan lukitsin (Kuva I)

Karan lukituspainike **3** estää karaan pyörimästä, kun laikkaa kiinnitetään tai irrotetaan. Lukitse työkalu vasta kun työkalu on sammutettu akku on irrotettu ja täysin pysähtynyt.

HUOMAA: Älä lukitse karaan, kun työkalua käytetään. Muutoin työkalu voi vaurioitua. Jos työkalu vaurioituu, siihen kiinnitetty varuste voi irrota ja aiheuttaa vahingoittumisen.

Voit lukita karan painamalla karan lukituspainiketta ja kääntämällä karaan, kunnes se lukittuu.

Pinnan hiominen, hiominen ja teräsharjaus (Kuva K)

HUOMIO: Käytä aina oikeaa suojuksen näiden käyttöohjeiden mukaisesti.

Työstökappaleen pinnan käsittely:

1. Anna työkalun pysähtyä kokonaan ennen kuin työkalu koskettaa työpintaa.
2. Paina työpintaa mahdollisimman vähän, jotta työkalu toimii korkealla nopeudella. Materiaalin poistoteho on suurin, kun työkalu toimii korkealla nopeudella.
3. Säilytä oikea kulma työkalun ja työpinnan välillä. Katso taulukkoa erityisen toiminnon mukaan.

Toiminto	Kulma \angle
Hiominen	20° - 30°
Hionta smirgelilaikalla	5° - 10°
Hionta pohjalevyllä	5° - 15°
Teräsharjaus	5° - 10°

4. Pidä laikan reuna kiinni työpinnassa.
 - Siirrä työkalua jatkuvasti eteen- ja taaksepäin hiomisen, smirgelilaikalla hiomisen tai teräsharjauksen aikana, jotta työpintaan ei tulisi epätasaisuuksia.

- Siirrä työkalua jatkuvasti suorassa linjassa pohjalevyllä hiomisen aikana, jotta työpintaan ei tulisi palamisen tai kiertämisen.

HUOMAA: Jos työkalua pidetään työpinnalla liikuttamatta, työstökappale vaurioituu.

5. Poista työkalu työpinnasta ennen työkalun sammuttamista. Anna työkalun pysähtyä ennen sen asettamista alas.



HUOMIO: Ole erityisen varovainen reunaan työstäessä, sillä hiomakoneessa voi esiintyä äkinäisiä liikkeitä.

Varoitomenpiteet maalipintaa käsitellessä

1. Lyijypohjaisen maalin hiomista tai teräsharjaamista EI SUOSITELLA saastuneen pölyn hallinnan vaikeuden vuoksi. Lyijymyrkytyksen vaara on suurin lapsille ja raskaana oleville naisille.
2. Koska on vaikea määrittää ilman kemiallista analyysia sisältäkökö maali lyijyä, suosittelemme seuraavia varoimia maalia hiottaessa:

Henkilökohtainen turvallisuus

1. Lasten tai raskaana olevien naisten ei tulisi tulla työalueelle, jossa maalia hiotaan tai teräsharjataan, ennen kuin työ on valmis ja puhdistaminen suoritettu.
2. Kaikkien työalueelle tulevien ihmisten tulee käyttää hengityssuojainta. Suodatin tulee vaihtaa päivittäin tai aina, kun käyttäjän on vaikea hengittää.

HUOMAA: Käytä ainoastaan hengityssuojia, jotka suojaavat sinut lyijypohjaisen maalin työstämisestä aiheutuvalta pölyltä ja höyryltä. Tavalliset hengityssuojat eivät anna tätä suojaa. Hanki paikalliselta jälleenmyyjältä kunnollinen hyväksytyt hengityssuojain.

3. Työalueella EI SAA SYÖDÄ, JUODA tai TUPAKOIDA, jotta estetään saastuneiden maalipartikkeleiden joutuminen elimistöön. Työntekijöiden tulee peseytyä ja siistiytyä ENNEN syömistä, juomista tai tupakointia. Ruokia, juomia tai tupakointivälineitä ei tule jättää työalueelle, jossa pöly voi päästä niihin.

Ympäristön turvallisuus

1. Maali tulee poistaa niin, että syntyvän pölyn määrä on mahdollisimman pieni.
2. Alueet, joilla maalia poistetaan, tulee eristää muovikalvolla, jonka paksuus on 0,01 mm.
3. Hionta tulisi tehdä niin, että maalipölyä päätyy mahdollisimman vähän työalueen ulkopuolelle.

Puhdistus ja hävittäminen

1. Kaikki työalueen pinnat tulee imuroida ja puhdistaa huolellisesti päivittäin hiontaprojektin ajan. Imurin suodattimet tulee puhdistaa säännöllisesti.
2. Muovipressut tulee kerätä ja hävittää lastujen tai muun jätteen kanssa. Ne tulee laittaa suljettuihin jäteasioihin ja hävittää tavallisten jätteenhävityssäännösten mukaisesti. Puhdistuksen aikana lasten ja raskaana olevien naisten tulee pysyä poissa välittömän työalueen läheltä.
3. Kaikki lasten lelut, pestävän huonekalut ja tarvikkeet tulee pestä perusteellisesti ennen niiden uudelleenkäyttöä.

Reunan hiominen ja leikkaaminen (Kuva L)



VAROITUS: Älä käytä reunan hioma-/katkaisulaikkoja pinnan hiomiseen, koska niitä ei ole tarkoitettu kestäämään pinnan hiomisen aikana tapahtuvia sivupaineita. Laikka voi tällöin rikkoutua ja henkilövahinkoja tapahtua.



HUOMIO: Reunan hiomiseen ja leikkaamiseen käytetyt laikat voivat rikkoutua tai iskeytyä takaisin, jos ne taittuvat tai kääntyvät työkalua käytettäessä. Kaikissa hiomis-/leikkaustoimissa suojan avoin puoli tulee asettaa käyttäjistä pois päin.

HUOMAA: Reunan hionta/leikkaus Tyypin 27 laikalla tulee rajoittaa pinnalliseen leikkaukseen ja pyältämiseen - syvyyden on oltava alle 13 mm laikan ollessa uusi.

Vähennä leikkauksen/pyältämisen syvyyttä laikan säteen mukaan laikan kulussa. Katso lisätieto kohdasta

Lisävarusteiden ja suojien taulukko. Reunan hionta/leikkaus Tyypin 41 laikalla edellyttää Tyypin 1/41/Tyypin A suojan käyttöä.

1. Anna työkalun pysähtyä kokonaan ennen kuin työkalu koskettaa työpintaa.
2. Paina työpintaa mahdollisimman vähän, jotta työkalu toimii korkealla nopeudella. Hioma-/leikkausteho on suurin, kun työkalu toimii korkealla nopeudella.
3. Asetu niin, että laikan avoin alapuoli osoittaa itsestäsi pois päin.
4. Kun leikkaus on aloitettu ja työkappaleeseen tehdään ura, älä muuta leikkauksulmaa. Jos kulmaa muutetaan, laikka taittuu ja se voi rikkoutua. Reunan hiomalaikkoja ei ole tarkoitettu kestäämään taittumisesta aiheutuvia sivupaineita.
5. Poista työkalu työpinnasta ennen työkalun sammuttamista. Anna työkalun pysähtyä ennen sen asettamista alas.

Wireless Tool Control™ (kuva A)



HUOMIO: Lue kaikki laitteeseen yhdistetyn laitteen turvallisuusvaroitukset, ohjeet ja määrittäykset.

Tässä laitteessa on Wireless Tool Control™ -lähetin, joka mahdollistaa sen yhdistämisen langattomasti toiseen Wireless Tool Control™ -laitteeseen (esim. DEWALT-pölynpoistolaitteeseen).

Työkalu voidaan yhdistää Wireless Tool Control™ -yhteydellä painamalla liipaisukytkintä **1** ja toisen laitteen Wireless Tool Control™ -yhdistyspainiketta. Toisen laitteen LED-merkkivalo ilmoittaa, kun yhteys työkaluun on luotu.

KUNNOSSAPITO

Työkalusi on suunniteltu käytettäväksi pitkään ja edellyttämään vain vähän kunnossapitoa. Oikea käsittely ja säännöllinen puhdistus varmistavat laitteen ongelmattoman toiminnan.



VAROITUS: Vakavan henkilövahingon vaaran vähentämiseksi katkaise työkalusta virta ja irrota akku ennen säätämistä tai varusteiden irrottamista tai asentamista. Jos laite käynnistyy vahingossa, voi aiheutua loukkaantuminen.

Laturia tai akkua ei voida huoltaa.

Voiteleminen

Tätä sähkötyökälyä ei tarvitse voidella.

Puhdistaminen



VAROITUS: Sähköiskun vaara ja mekaaninen vaara. Irrota sähkölaite virtalähteestä ennen puhdistusta.



VAROITUS: Pidä sähkölaite ja tuuletusaukot aina puhtaina varmistaaksesi turvallisen ja tehokkaan toiminnan.



VAROITUS: Älä koskaan puhdistu muita kuin metallipintoja liuottimien tai muiden voimakkaiden kemikaalien avulla. Nämä kemikaalit voivat heikentää näissä osissa käytettyjä materiaaleja. Käytä vain vedellä ja miedolla saippualla kostutettua liinaa. Älä päästä mitään nestettä työkalun sisään. Älä upota mitään työkalun osaa nesteeseen.

Tuuletusaukot voidaan puhdistaa kuivalla, pehmeällä ei-metallisella harjalla ja/tai sopivalla pölynimurilla. Älä käytä vettä tai puhdistusaineita. Käytä hyväksytyjä suojalaseja ja hyväksytyjä hengityssuojaa.

Lisävarusteet



VAROITUS: Koska muita kuin DEWALT-lisävarusteita ei ole testattu tämän työkalun kanssa, niiden käyttäminen tässä työkalussa voi olla vaarallista. Henkilövahinkovaaran välttämiseksi tässä tuotteessa saa käyttää vain DEWALT-suosittelemia lisävarusteita.



VAROITUS: Älä käytä liimattua hiomalaikkaa, jonka viimeinen käyttöpäivämäärä (EXP) on merkitty laikan keskiosan lähelle (jos varusteena). Vanhentuneet laikat halkeavat todennäköisemmin ja aiheuttavat vakavia vammoja. Säilytä liimattuja hiomalaikkoja kuivassa paikassa ääriämpötiloilta sekä huomattavalta kosteudelta suojattuna. Tuhoo vanhentuneet tai vaurioituneet laikat, jotta niitä ei voida käyttää.

Saat lisätietoja sopivista lisävarusteista jälleenmyyjältäsi.

Tässä työkalussa voidaan käyttää halkaisijaltaan 230 mm:n ja paksuudeltaan enintään 8 mm:n hioma- tai katkaisulaikkoja. Hiomakoneiden lisävarusteisiin on tärkeää valita oikeat suojat, tausta-alustat ja -laipat. Katso lisätietoja oikeiden lisävarusteiden valitsemisesta kohdasta **Lisävarusteiden ja suojien taulukko**.



VAROITUS: Lisävarusteiden täytyy olla sopivia vähintään työkalun varoitusmerkissä suositellulle nopeudelle. Laikat ja muut lisävarusteet, jotka ylittävät nimellinopeuden, voivat singota ja aiheuttaa henkilövahinkoja. Kierteisissä lisävarusteissa on oltava M14-napa. Kaikissa kierteettömissä lisävarusteissa on oltava 22 mm:n kiinnitysreikä. Jos näin ei ole, se voi olla tarkoitettu pyörösaahan. Käytä ainoastaan tämän ohjekirjan kohdassa **Lisävarusteiden ja suojien taulukko** määritettyjä lisävarusteita. Lisävarusteiden nimellisarvojen on oltava aina työkalun arvokilpeen merkittyä työkalun nopeutta suurempia.



VAROITUS: Käsittele ja säilytä kaikkia hiomalaikkoja varoen, jotta ne eivät vaurioituisi lämpöiskun, lämmön,

mekaanisen vahingon jne. seurauksena. Säilytä kuivassa ja suojatussa paikassa suurelta kosteudelta, pakkaselta ja äärimmäisiltä lämpötilamuutoksilta suojaassa.

Tool Connect™ -siru (Kuva M)



VAROITUS: Vakava henkilövahinkovaaran välttämiseksi laite tulee kytkeä pois päältä ja akku irrottaa ennen sen säätämistä tai liitososien tai lisävarusteiden poistamista/asentamista. Tahaton käynnistyminen voi johtaa henkilövahinkoihin.

Työkalusi on valmis käytettäväksi Tool Connect™ -sirulla ja se sisältää Tool Connect™ -sirin asennuspaikan.

Tool Connect™ -siru on älylaitteeseesi (esim. älypuhelin tai tabletti) tarkoitettu valinnainen sovellus, joka luo yhteyden laitteeseen kaluston hallintatoimintojen käyttämiseksi mobiilisovelluksella.

Katso lisätietoja **Tool Connect™ -sirin** ohjeista.

Tool Connect™ -sirin asentaminen

1. Irrota kiinnitysruuvit **21**, jotka lukitsevat Tool Connect™ -sirin suojakannen **24** työkaluun.
2. Poista suojakansi ja aseta Tool Connect™ -siru tyhjään asennuspaikkaan **25**.
3. Varmista, että Tool Connect™ -siru on kotelon tasalla. Kiinnitä se kiinnitysruuveilla ja kiristä ruuvit.
4. Katso lisätietoja **Tool Connect™ -sirin** ohjeista.

Ympäristön suojeleminen



Toimita tämä laite kierrätykseen. Tällä symbolilla merkityt tuotteet ja akkuja ei saa hävittää normaalin kotitalousjätteen mukana.



Tuotteissa ja akkuissa on materiaaleja, jotka voidaan kerätä tai kierrättää uudelleen käyttöä varten. Kierrätä sähkölaitteet ja akut paikallisten määräysten mukaisesti. Lisätietoja on saatavilla osoitteessa www.2helpU.com.

Ladattava akku

Tämä pitkään kestävä akku täytyy vaihtaa, kun ne eivät enää tuota riittävää tehoa töissä, jotka voitiin aikaisemmin tehdä helposti.

Teknisen käyttöiän päätyttyä se tulee hävittää ympäristöystävällisesti:

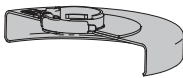
- Anna akun tyhjentyä kokonaan ja poista se sitten työkalusta.
- Li-lon-akut ovat kierrätettäviä. Vie ne jälleenmyyjälle tai paikalliseen kierrätyspisteeseen. Kerätyt akut kierrätetään tai hävitetään oikein.

Suojatyypit DCG460	
Tyyppi B (pieni syvyys, hionta)	Tyyppi A (suljettu katkaisu)
	

 Tyypin A (tyyppi 41) suojukset on tarkoitettu käytettäväksi vain Tyypin 41 (1A) katkaisulaikkojen ja katkaisuun merkittyjen Tyypin 42 (27A) laikkojen kanssa. Hionta muilla kuin tyyppien 27 ja 29 laikoilla vaatii erilaiset lisäsuojukset. Käytä aina pienintä mahdollista suojaa, joka ei kosketa lisävarustetta.

HUOMAA: Tyypin A (katkaisu) ja Tyypin B (hionta) laikkasuojat, aikaisemmin Tyypin 1 ja Tyypin 27 laikkasuojat.

Lisätietoa suojusta ja lisävarusteista DCG460

Kun käytät segmentoituja timanttilaikkoja, käytä vain timanttilaikkoja, joiden kehärako on enintään 10 mm ja joiden kallistuskulma on negatiivinen.

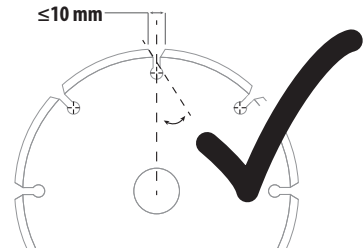

ÄLÄ KÄYTÄ



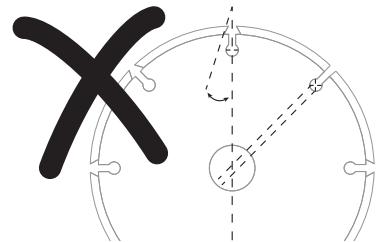



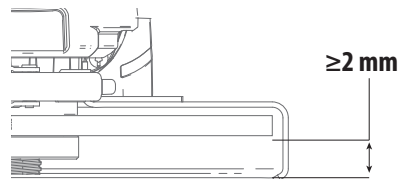



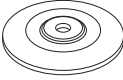

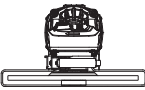

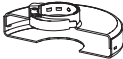
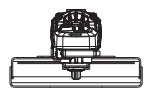
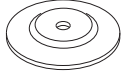

segmentoituja timanttilaikkoja, joiden kehärako on suurempi kuin 10 mm ja/tai joissa on positiivinen kallistuskulma.

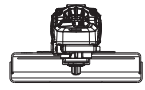

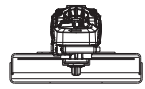
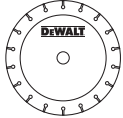

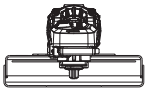
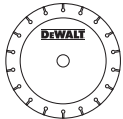
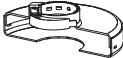
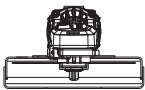

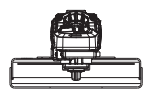

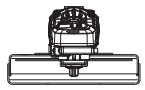



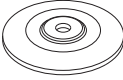

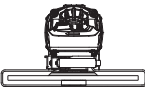





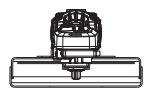
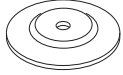

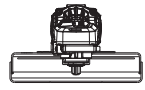
Kaikkien hionta- ja laikkatyyppisten teräsharjatarvikkeiden osalta lisävarusteen alimman osan on oltava suojakotelon sisällä siten, että suojuksen alahuulen välissä on vähintään 2 mm.

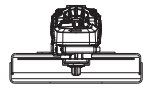
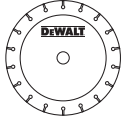

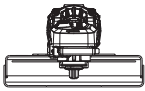
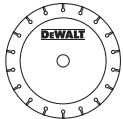
DCG460 Lisävarusteiden ja suojiin taulukko

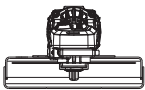
	Lisävarustetyyppi	Lisävaruste	Suojus	Oikea asennus
Etusivun hionta	Laikka Tyyppi 27		 Tyyppi 27/Tyyppi B (pieni syvyys, hionta)	 1
	Laikka Tyyppi 29		 Tyyppi 27/Tyyppi B (pieni syvyys, hionta)	 1
			¹ Laikan enimmäispaksuus 8 mm.	
Katkaisu	Laikka Tyyppi 41 (1A) (metalli)		 Tyyppi 1/41 Tyyppi A (suljettu katkaisu)	
	Laikka Tyyppi 42 (27A) (metalli)		 Tyyppi 1/41 Tyyppi A (Suljettu katkaisulaikan tai muurauksen/betonin katkaisulaikan suoja)	
	Laikka Tyyppi 41 (1A) (muuraus/betoni)		 Tyyppi 1/41 Tyyppi A (Suljettu katkaisulaikan tai muurauksen/betonin katkaisulaikan suoja)	
	Timanttikatkaisulaikka (metalli)		 Tyyppi 1/41 Tyyppi A (suljettu katkaisu)	 4
	Timanttikatkaisulaikka (muuraus/betoni)		 Tyyppi 1/41 Tyyppi A (suljettu katkaisu)	 4
				⁴ Katso hyväksyttävä timanttilaikan malliivite taulukosta Lisätietoa suojusta ja lisävarusteista.
	Hiomalaikat muihin materiaaleihin kuin metalliin tai muurauksen/ betoniin		 Tyyppi 1/41 Tyyppi A (suljettu katkaisu)	
Kaksitoiminen (katkaisu ja hionta)	Kaksitoiminen hiomalaikka		 Tyyppi 1/41 Tyyppi A (suljettu katkaisu)	 1
			¹ Laikan enimmäispaksuus 8 mm.	

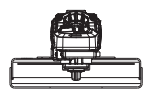
DCG460 Lisävarusteiden ja suojuksen taulukko

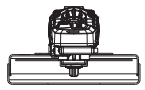
	Lisävarustetyyppi	Lisävaruste	Suojus	Oikea asennus
Etusivun hionta	Laikka Tyyppi 27		 Tyyppi 27/Tyyppi B (pieni syvyys, hionta)	 1
	Laikka Tyyppi 29		 Tyyppi 27/Tyyppi B (pieni syvyys, hionta)	 1
Katkaisu	Laikka Tyyppi 41 (1A) (metalli)		 Tyyppi 1/41 Tyyppi A (suljettu katkaisu)	
	Laikka Tyyppi 42 (27A) (metalli)		 Tyyppi 1/41 Tyyppi A (Suljettu katkaisulaikan tai muurauksen/betonin katkaisulaikan suoja)	
	Laikka Tyyppi 41 (1A) (muuraus/betoni)		 Tyyppi 1/41 Tyyppi A (Suljettu katkaisulaikan tai muurauksen/betonin katkaisulaikan suoja)	
	Timanttikatkaisulaikka (metalli)		 Tyyppi 1/41 Tyyppi A (suljettu katkaisu)	 4
	Timanttikatkaisulaikka (muuraus/betoni)		 Tyyppi 1/41 Tyyppi A (suljettu katkaisu)	 4
	Hiomalaikat muihin materiaaleihin kuin metalliin tai muurauksen/ betoniin		 Tyyppi 1/41 Tyyppi A (suljettu katkaisu)	
Kaksitoiminen (katkaisu ja hionta)	Kaksitoiminen hiomalaikka		 Tyyppi 1/41 Tyyppi A (suljettu katkaisu)	 1
			¹ Laikan enimmäispaksuus 8 mm.	
			⁴ Katso hyväksyttävä timanttilaikan malliviite taulukosta Lisätietoa suojusta ja lisävarusteista.	
			⁴ Katso hyväksyttävä timanttilaikan malliviite taulukosta Lisätietoa suojusta ja lisävarusteista.	

STOR VINKELSLIP

DCG460

Gratulerar!

Du har valt ett DEWALT -verktyg. År av erfarenhet, grundlig produktutveckling och innovation gör DEWALT till en av de pålitligaste partnerna för fackmannamässiga elverktygs-användare.

Tekniska data

		DCG460
Spänning	V_{DC}	54
Typ		1
Batterityp		Litiumjon
Maximal uteffekt	W	3000
Tomgångmärkarvtal	min^{-1}	6000
Slipskivans diameter	mm	230
Slipskivans tjocklek (max)	mm	6
Kapskivdiameter	mm	230
Kapskivans tjocklek (max)	mm	5
Trådskivans diameter	mm	230
Trådskivtjocklek (max)	mm	20
Spindeldiameter		M14
Spindellängd	mm	17
Trådlös verktygskontroll sändare		
Frekvensband	MHz	433
Maxeffekt: (EIRP)	mW	0,03
Vikt (utan batteri)	kg	4,7
Buller- och/eller vibrationsvärden (triax vektorsumma) i enlighet med EN62841-2-3:		
L_{PA} (emissionsljudtrycksnivå)	dB(A)	88
L_{WA} (ljudnivå)	dB(A)	96
K (osäkerhet för angiven ljudnivå)	dB(A)	3
Ytslipning		
Vibrationsemissionsvärde $a_{h,AG} =$	m/s^2	3,8
Osäkerhet K =	m/s^2	1,5
Skiva slipning		
Vibrationsemissionsvärde $a_{h,DS} =$	m/s^2	< 2,5
Osäkerhet K =	m/s^2	1,5
Betongslipning (180 mm tillbehör)		
Vibrationsemissionsvärde $a_{h,CG} =$	m/s^2	2,8
Osäkerhet K =	m/s^2	1,5
Kapning		
Vibrationsemissionsvärde $a_{h,CO} =$	m/s^2	3,6
Osäkerhet K =	m/s^2	1,5

Vibrations- och/eller bullerutsläppet som anges i detta informationsblad har uppmätts i enlighet med ett standardiserat test som anges i EN62841 och kan användas för att jämföra ett verktyg med ett annat. Den kan användas för att få fram en preliminär uppskattning av exponering.



WARNING: Den deklarerade vibrations- och/eller bullerutsläppsnivån representerar huvudanvändningen av verktyget. Om verktyget används för andra arbetsuppgifter med andra tillbehör eller dåligt underhållet kan vibrations- och/eller bullerutsläppet variera. Detta kan avsevärt öka exponeringsnivån under hela dess arbetstid.

En uppskattning av exponeringsnivån av vibrationer och/eller buller ska också tas med i beräkningen när verktyget stängs av eller när det körs men inte utför något arbete. Detta kan avsevärt minska exponeringsnivån under hela dess arbetstid.

Identifiera ytterligare säkerhetsåtgärder för att skydda operatören från effekterna av vibrationer och/eller buller såsom: underhålla verktyget och tillbehör, hålla händerna varma (på grund av vibrationer), organisera arbetsmönster.



WARNING: Slipning av tunna metallplåtar eller andra lättvibrerande strukturer med stor yta kan resultera i en total bulleremission som är mycket högre (upp till 15 dB) än de deklarerade bulleremissionsvärdena. Sådana arbetsstycken bör så långt som möjligt förhindras från att avge ljud genom lämpliga åtgärder såsom applicering av tunga flexibla dämpningsmattor. Den ökade bulleremissionen ska också beaktas vid både riskbedömningen av bullerexponering och vid val av lämpliga hörselskydd.

EG-försäkran om överensstämmelse

Maskindirektivet och direktivet om radioutrustning



Sladdlös liten vinkelslip DCG460

DEWALT garanterar att produkterna som beskrivs under **Tekniska data** uppfyller:

2006/42/EG, EN62841-1:2015+A11:2022, EN62841-2-3:2021 +A11:2021.

Dessa produkter uppfyller också direktiv 2014/53/EU och 2011/65/EU. Kontakta DEWALT för mer information på följande adress eller se baksidan av bruksanvisningen.

Undertecknad är ansvarig för sammanställning av den tekniska filen och gör denna förklaring på DEWALTs vägnar..

Batterier				Laddare/Laddningstid (minuter)**									
Kat. #	V _{DC}	Ah	Vikt (kg)	DCB104	DCB107	DCB112/ DCB1102	DCB113	DCB115/ DCB1104	DCB116	DCB117	DCB118	DCB132	
DCB546	18/54	6,0/2,0	1,08	60	270	170	140	90	80	40	60	90	
DCB547/G	18/54	9,0/3,0	1,46	75*	420	270	220	135*	110*	60	75*	135*	
DCB548	18/54	12,0/4,0	1,46	120	540	350	300	180	150	80	120	180	
DCB549	18/54	15,0/5,0	2,12	125	730	450	380	230	170	90	125	230	

*Datumkod 201811475B eller senare

**Schemat över batteriladdningstider tillhandahålls endast som vägledning. Laddningstiderna varierar beroende på temperatur och batteriets skick.



Markus Rompel
Vice-President Engineering, PTE-Europe
DEWALT, Richard-Klinger-Straße 11,
65510, Idstein, Tyskland
15.03.2023



VARNING: För att minska risken för personskada, läs instruktionshandboken.

Definitioner: Säkerhetsriktlinjer

Nedanstående definitioner beskriver allvarlighetsnivån för varje signalord. Var god läs handboken och uppmärksamma dessa symboler.



FARA: Indikerar en omedelbart riskfylld situation som, om den inte undviks, **kommer att resultera i dödsfall eller allvarlig personskada.**



VARNING: Indikerar en potentiellt riskfylld situation som, om den inte undviks, **skulle kunna resultera i dödsfall eller allvarlig personskada.**



SE UPP: Indikerar en potentiellt riskfylld situation som, om den inte undviks, **kan resultera i mindre eller medelmåttig personskada.**

OBSERVERA: Anger en praxis som **inte är relaterad till personskada** som, om den inte undviks, **skulle kunna resultera i egendomsskada.**



Anger risk för elektrisk stöt.



Anger risk för eldsvåda.

SÄKERHETSVARNINGAR, ALLMÄNT ELVERKTYG



VARNING: Läs alla säkerhetsvarningar, instruktioner, illustrationer och specifikationer som levereras med detta elverktyg. Underlåtenhet att läsa alla instruktioner som listas här nedan kan resultera i elektrisk stöt, eldsvåda och/eller allvarlig personskada.

SPARA ALLA VARNINGAR OCH INSTRUKTIONER FÖR FRAMTIDA REFERENS

Termen "elverktyg" i varningarna syftar på ditt starkströmsdrivna (sladdanslutna) elverktyg eller batteridrivna (sladdlösa) elverktyg.

1) Säkerhet på Arbetsområdet

- Håll arbetsområdet rent och ordentligt upplyst.** Belamrade eller mörka områden inbjuder till olyckor.
- Använd inte elektriska verktyg i explosiva atmosfärer, såsom i närvaron av lättantändliga vätskor, gaser eller damm.** Elektriska verktyg ge upphov till gnistor som kan antända dammet eller ångorna.
- Håll barn och åskådare borta meda du arbetar med ett elverktyg.** Distraktioner kan göra att du förlorar kontrollen.

2) Elektrisk Säkerhet

- Kontakterna till elverktyget måste matcha uttaget. Modifiera aldrig kontakten på något sätt. Använd inte några adapterpluggar med jordanslutna (jordade) elektriska verktyg.** Omodifierade kontakter och matchande uttag minskar risken för elektrisk stöt.
- Undvik kroppskontakt med jordanslutna eller jordade ytor såsom rör, värmelement, spisar och kylskåp.** Det finns en ökad risk för elektrisk chock om din kropp är jordansluten eller jordad.
- Utsätt inte elektriska verktyg för regn eller våta förhållanden.** Vatten som kommer in i ett elverktyg ökar risken för elektrisk stöt.
- Missbruka inte sladden. Använd aldrig sladden till att bära, dra eller koppla bort elverktyget från strömmen. Håll sladden borta från värme, olja, skarpa kanter eller rörliga delar.** Skadade eller tilltrasslade sladdar ökar risken för elektrisk stöt.
- När du arbetar med ett elverktyg utomhus, använd en förlängningsladd som passar för utomhusanvändning.** Användning av en sladd som passar för utomhusanvändning minskar risken för elektrisk stöt.
- Om arbete med ett elverktyg i en fuktig lokal är oundvikligt, använd ett uttag som är skyddat med jordfelsbrytare (RCD).** Användning av en RCD minskar risken för elektrisk stöt.

3) Personlig Säkerhet

- Var vaksam, ha koll på vad du gör och använd sunt förnuft när du arbetar med ett elverktyg. Använd inte ett elverktyg när du är trött eller påverkad av droger, alkohol eller medicinering.** Ett ögonblicks

ouppmärksamhet när du arbetar med elektriska verktyg kan resultera i allvarlig personskada.

- b) **Använd personlig skyddsutrustning. Bär alltid ögonskydd.** Skyddsutrustning såsom dammfilterskydd, halksäkra säkerhetsskor, skyddshjälm eller hörselskydd som används för lämpliga förhållanden minskar personskador.
- c) **Förebygg oavsiktlig igångsättning. Se till att strömbrytaren är i fränläge innan du ansluter till strömkällan och/eller batteripaketet, plockar upp eller bär verktyget.** Att bära elektriska verktyg med ditt finger på strömbrytaren eller att strömsätta elektriska verktyg som har strömbrytaren på är att invitera olyckor.
- d) **Avlägsna eventuell justeringsnyckel eller skiftnyckel innan du sätter på elverktyget.** En skiftnyckel eller en nyckel som sitter kvar på en roterande del av elverktyget kan resultera i personskada.
- e) **Böj dig inte för långt. Bibehåll alltid ordentligt fotfäste och balans.** Detta möjliggör bättre kontroll av elverktyget i oväntade situationer.
- f) **Klä dig ändamålsenligt. Bär inte lösa kläder eller smycken. Håll hår, beklädnad och handskar borta från delar i rörelse.** Lösa kläder, smycken eller långt hår kan fastna i delar i rörelse.
- g) **Om det finns anordningar för anslutning av apparater för dammutrensning och insamling, se till att dessa är anslutna och används på ett korrekt sätt.** Användning av dammuppsamling kan minska damm-relaterade faror.
- h) **Bli inte vårdslös och ignorera inte säkerhetsprinciperna trots att du är van att använda verktyg.** Vårdslöst handlande kan leda till allvarlig kroppsskada på en bråkdel av en sekund.

4) Användning och Skötsel av Elverktyg

- a) **Tvinga inte elverktyget. Använd det korrekta elverktyget för din tillämpning.** Det korrekta elverktyget gör arbetet bättre och säkrare vid den hastighet för vilket det konstruerades.
- b) **Använd inte elverktyget om strömbrytaren inte sätter på och stänger av det.** Ett elverktyg som inte kan kontrolleras med strömbrytaren är farligt och måste repareras.
- c) **Dra ur kontakten från strömkällan och/eller batteripaketet, om det är löstagbart, från elverktyget innan du gör några justeringar, byter tillbehör eller lägger elverktygen i förvaring.** Sådana förebyggande säkerhetsåtgärder minskar risken att oavsiktligt starta elverktyget.
- d) **Förvara elektriska verktyg som inte används utom räckhåll för barn, och låt inte personer som är obekanta med elverktyget eller med dessa instruktioner använda elverktyget.** Elektriska verktyg är farliga i händerna på utbildade användare.
- e) **Underhåll elektriska verktyg. Kontrollera för feljustering eller om rörliga delar har fastnat,**

bristning hos delar och andra eventuella förhållanden som kan komma att påverka elverktygets funktion. Om det är skadat, se till att elverktyget blir reparerat före användning. Många olyckor orsakas av dåligt underhållna elektriska verktyg.

- f) **Håll kapningsverktyg vassa och rena.** Ordentligt underhållna kapningsverktyg med vassa sågkanter är mindre sannolika att fastna och är lättare att kontrollera.
- g) **Använd elverktyget, tillbehören och verktygsatserna, etc. i enlighet med dessa instruktioner, och ta hänsyn till arbetsförhållandena och det arbete som ska utföras.** Användningen av elverktyget för andra verksamheter än de som det är avsett för skulle kunna resultera i en farlig situation.
- h) **Se till att handtagen och greppytorna är torra och fria från olja och fett.** Hala handtag och greppytor förhindrar säker hantering och kontroll av verktyget i oväntade situationer.

5) Användning och Skötsel av Batteridrivna Verktyg

- a) **Ladda endast med den laddare som är specificerad av tillverkaren.** En laddare som passar till en typ av batteripaket kan ge upphov till brandfara när den används tillsammans med ett annat batteripaket.
- b) **Använd elverktygen enbart med därtill avsedda batteripaket.** Användning av andra batteripaket kan ge upphov till skaderisk och eldsvåda.
- c) **När batteripaketet inte används, håll det borta från andra metallföremål, såsom gem, mynt, nycklar, spikar, skruvar eller andra små metallföremål som kan skapa en förbindelse från ena polen till den andra.** Kortslutning av batteripolen kan ge upphov till brännskador eller eldsvåda.
- d) **Under missbruksförhållanden kan vätska komma ut från batteriet, undvik kontakt med denna. Om kontakt oavsiktligt inträffar, spola med vatten. Om vätska kommer i kontakt med ögonen, uppsök medicinsk hjälp.** Vätska som kommer ut från batteriet kan ge upphov till irritation eller brännskador.
- e) **Använd inte ett batteripaket eller ett verktyg som är defekt eller modifierat.** Defekta eller modifierade batterier kan fungera oförutsägbart och ge upphov till brand, explosion eller risk för kroppsskador.
- f) **Utsätt inte batteripaketet eller verktyget för eld eller höga temperaturer.** Utsättande för eld eller temperaturer över 130 °C kan orsaka en explosion.
- g) **Följ alla instruktioner gällande laddningen och ladda inte batteripaketet eller verktyget utanför det temperaturområde som anges i bruksanvisningen.** Att ladda på fel sätt eller utanför det angivna temperaturområdet kan skada batteriet och höjer brandrisken.

6) Service

- a) **Se till att ditt elverktyg får service av en kvalificerad reparatör, som endast använder identiska**

ersättningsdelar. Detta säkerställer att elverktygets säkerhet bibehålles.

- b) **Gör aldrig service på skadade batteripaket.** Service av batteripaket bör endast genomföras av tillverkaren eller auktoriserade tjänsteleverantörer.

YTTRELLIGARE SPECIFIKA SÄKERHETSREGLER

Gemensamma säkerhetsvarningar för vinkelslipning, slipning, stålborstning eller kapning

- a) **Detta elverktyg är avsett att fungera som en vinkelslip, slipmaskin, stålborste eller kapverktyg. Läs alla säkerhetsvarningar, instruktioner, illustrationer och specifikationer som levereras med detta elverktyg.** Underlåtenhet att läsa alla instruktioner som listas här nedan kan resultera i elektrisk stöt, eldsvåda och/eller allvarlig personskada.
- b) **Vi rekommenderar inte att arbetsmoment såsom polering och slipning utförs med detta elverktyg.** Arbetsmoment för vilka elverktyget inte är konstruerat kan eventuellt ge upphov till fara och orsaka personskada.
- c) **Konvertera inte detta elverktyg för att fungera på ett sätt som inte är specifikt utformat och specificerat av verktygstillverkaren.** En sådan omvandling kan resultera i att du förlorar kontrollen och orsakar allvarliga personskador.
- d) **Använd inte tillbehör som inte är specifikt konstruerade och rekommenderade av verktygstillverkaren.** Bara för att tillbehöret kan monteras på ditt elverktyg, garanterar inte detta en säker användning.
- e) **Angiven hastighet för tillbehöret måste vara åtminstone lika med den maximala hastighet som elverktyget är märkt med.** Tillbehör som går snabbare än sin nominella hastighet kan gå sönder och splittras.
- f) **Tillbehörets ytterdiameter och tjocklek måste ligga inom elverktygets kapacitetsmärkning.** Tillbehör med fel storlek kan inte skyddas eller kontrolleras korrekt.
- g) **Måtten på tillbehörfästet måste passa måtten på elverktygets monteringsbeslag.** Tillbehör med som inte matchar elverktygets monterade hårdvara kommer att köra obalanserat, vibrera för mycket och kan orsaka att man tappar kontrollen.
- h) **Använd inte ett skadat tillbehör. Före varje användning, inspektera tillbehör såsom sliprissor med avseende på flisor och sprickor, nötning eller för stort slitage, stålborste med avseende på lösa eller spruckna trådar. Om elverktyg eller tillbehör tappas, inspektera för ev. skada eller installera ett oskadat tillbehör. Efter inspektion och installation av ett tillbehör, placera dig själv och åskådare på sidan av det roterande tillbehörets plan och kör elverktyget med maximal hastighet utan belastning i en minut.** Skadade tillbehör kommer normalt att falla sönder under denna testkörning.

- i) **Använd personlig skyddsutrustning. Beroende på tillämpning, använd ansiktsskydd, skyddsglasögon eller säkerhetsglasögon. Efter vad som är lämpligt, bär dammfilterskydd, hörselskydd, handskar och verkstadsförkläde som klarar av att stoppa små slipande delar eller bitar av arbetsstycket.** Ögonskyddet måste klara av att stoppa flygande skräp som skapas av diverse arbetsmoment. Dammfilterskyddet eller respiratorn måste kunna filtrera partiklar som skapas i ditt särskilda arbete. Att utsättas för högt buller under lång tid kan orsaka hörselskador.
- j) **Håll andra personer på säkert avstånd från arbetsområdet. Alla som kommer in i arbetsområdet måste ha personlig skyddsutrustning.** Småbitar av arbetsstycket eller av ett trasigt tillbehör kan flyga iväg och orsaka personskada bortom det omedelbara arbetsområdet.
- k) **Håll alltid elverktyget i de isolerade greppytorna vid arbete där kaptillbehör riskerar att komma i kontakt med dolda elledningar.** Kaptillbehör som kommer i kontakt med en strömförande ledning kan göra att exponerade metalldelar hos elverktyget blir strömförande och kan ge användaren en elektrisk stöt.
- l) **Lägg aldrig ifrån dig elverktyget förrän tillbehöret har stannat helt och hållet.** Det roterande tillbehöret kan hugga tag i ytan och dra iväg verktyget så att du tappar kontrollen över det.
- m) **Kör inte elverktyget medan du bär det vid sidan.** Oavsiktlig kontakt med det roterande tillbehöret skulle kunna ta tag i dina kläder och dra in tillbehöret mot kroppen.
- n) **Rengör regelbundet elverktygets luftventiler.** Motorns fläkt kommer att dra in dammet i kåpan och för mycket metalldamm som samlas där kan ge upphov till elektriska risker.
- o) **Använd inte elverktyget i närheten lättantändliga material.** Gnistor kan antända dessa material.
- p) **Använd inte tillbehör som kräver flytande kylmedel.** Användning av vatten eller andra flytande kylmedel kan leda till livsfarlig elstöt eller stöt.

YTTRELLIGARE SÄKERHETSINSTRUKTIONER FÖR ALL VERKSAMHET

Rekyl och relaterade varningar

Rekyl är en plötslig reaktion på en fastklämd eller fastkörd roterande skiva, stödrondell, borste eller något annat tillbehör. Klämning eller fastkörning orsakar snabb överstegring av det roterande tillbehöret, som i sin tur tvingar det okontrollerade elverktyget i motsatt riktning mot tillbehörets rotation på det ställe där det har fastnat.

Om till exempel en slipskiva fastnar eller kläms av arbetsstycket, kan kanten på skivan som går in i klämpunkten gräva sig in i materialets yta och göra att skivan dras eller hoppar ut. Skivan kan antingen hoppa mot eller bort från användaren, beroende på

skivans rörelseriktning vid klämpunkten. Slipskivor kan dessutom brytas sönder under dessa förhållanden.

Rekyl uppstår till följd av felaktig användning och/eller hantering av sågen. Detta kan undvikas genom de skyddsåtgärder som beskrivs nedan:

- Håll ett fast grepp om elverktyget med båda händerna och placera kroppen och armarna på ett sätt som gör att du kan stå emot kraften från eventuella kast. Använd alltid extrahandtag, om sådant medföljer, för maximal kontroll över rekyl eller vridmoment-reaktion under igångsättning.** Användaren kan kontrollera vridmomentreaktion eller rekylkrafter, om korrekta försiktighetsåtgärder vidtas.
- Placera aldrig din hand nära ett roterande tillbehör.** Tillbehöret kan rekylera över din hand.
- Placera inte din kropp i ett område dit elverktyget kommer att förflyttas om ett kast inträffar.** Rekylen kommer att kasta verktyget i motsatt riktning mot skivans rörelse vid klämpunkten.
- Var särskilt försiktig när du arbetar med hörn, skarpa kanter, osv. Undvik att låta tillbehöret studsas eller hakas fast.** Hörn, vassa kanter eller studsande har en tendens att hugga tag i det roterande tillbehöret och orsaka kontrollförlust eller rekyl.
- Fäst inte en sågkedja, träsnidande skiva, segmenterad diamantskiva med ett yttre gap större än 10 mm eller tandad sågklinga.** Sådana klingor ger ofta upphov till rekyl och förlust av kontroll.

Säkerhetsvarningar specifikt för slipnings- och kapningsarbeten

- Använd bara skivor av den typ som rekommenderas för ditt elverktyg och det speciella skydd som är konstruerat för den aktuella skivan.** Skivor som elverktyget inte är konstruerat för kan inte skyddas ordentligt och är inte säkra.
- Slipytan på skivor med försänkt nav måste monteras nedanför skyddsflänsens plan.** Felaktigt monterad skiva som skyddas av nivån av skyddsklacken kan inte var tillräckligt skyddande.
- Skyddet måste fästas ordentligt på elverktyget och placeras för maximal säkerhet så att så lite som möjligt av skivan är exponerad mot användaren.** Skyddet hjälper till att skydda operatören från trasiga skivfragment, oavsiktlig kontakt med skivan och gnistor som kan antända kläder.
- Skivor får bara användas i tillämpningar de rekommenderas för. Exempelvis: Slipa inte med sidan på en kapskiva.** Slipande kapskivor är avsedda för slipning med ytterkanten; om dessa skivor utsätts för sidokrafter kan de splittras.
- Använd alltid oskadade skivflänsar med rätt storlek och form för den skiva du tänker använda. Rätt skivflänsar stödjer skivan och minskar på så sätt**

risken att skivan går sönder. Flänsar för kapskivor kan vara annorlunda än flänsar för slipskivor.

- Använd inte nedslitna skivor från större elverktyg.** Skivor som är avsedda för större elverktyg lämpar sig inte för den högre hastigheten hos mindre verktyg och kan brytas sönder.
- När du använder skivor för dubbla ändamål använd alltid rätt skydd för den applikation som ska utföras.** Underlåtenhet att använda rätt skydd kanske inte ger den önskade skyddsnivån, vilket kan leda till allvarliga skador.

Ytterligare säkerhetsvarningar specifikt för kapningsarbeten

- Låt inte kapskivan fastna och tryck inte för hårt. Försök inte göra ett alltför djupt snitt.** Belastning av skivan ökar risken och sannolikheten för att skivan ska vridas eller kärva i snittet och möjligheten för rekyl eller att skivan går sönder.
- Stå inte i linje med och bakom den roterande skivan.** När skivan, på arbetspunkten rör sig bort ifrån din kropp, kan en eventuell rekyl slunga den roterande skivan och elverktyget rakt mot dig.
- Om skivan fastnar, eller om kapningen av någon anledning avbryts, ska du stänga av elverktyget och hålla det stilla tills skivan helt slutat att snurra. Försök aldrig ta ut kapskivan ur snittet medan den fortfarande snurrar eftersom det kan leda till en rekyl. Undersök varför skivan har fastnat och avlägsna orsaken till detta.**
- Återuppta inte kapningen av arbetsstycket med skivan i skärspåret. Låt skivan nå full hastighet och återgå försiktigt till kapningen.** Skivan kan fastna, vandra upp eller rekylera om verktyget startas om i arbetsstycket.
- Stöd skivor eller överdimensionerade arbetsstycken för att minimera risken att skivan fastnar och får bakslag. Stora arbetsstycken tenderar att svikta under sin egen vikt. Stöd måste placeras under arbetsstycket nära kaplinjen och nära kanten på arbetsstycket på båda sidor av skivan.**
- Var speciellt försiktig när du gör en instickssågning i en existerande vägg eller andra dolda områden. Det utstickande skivan kan skära in i vattenrör, elledningar eller objekt som kan orsaka en rekyl.**
- Försök inte att skära kurvigt.** Belastning av skivan ökar risken och sannolikheten för att diamantskivan ska vridas eller kärva i snittet och möjligheten för rekyl eller att skivan går sönder.

Extra säkerhetsföreskrifter för slipning

- Använd slippapper av rätt storlek. Följ tillverkarens rekommendationer vid val av sandpapper.** Större slippapper som når utanför slipprondellen utgör en risk för rivsår, och kan orsaka fastkörning, sönderslitning av skivan eller rekyl.

Extra säkerhetsföreskrifter för stålborstning

- Tänk på att stålborst kan lossna från borsten även under normal användning. Slit inte för hårt på trådarna genom att applicera för stor belastning på borsten.** Trådstråna kan lätt tränga igenom lätt beklädnad och/eller huden.
- Om ett skydd rekommenderas för stålborstning får ingen del av trådskivan eller borsten komma i kontakt med skyddet.** Trådskivan eller borsten kan expandera i diameter på grund av arbetsbelastningen och centrifugalkrafterna.

Ytterligare säkerhetsregler för vinkelslipar

- Använd inte typ 11-skivor (slipskål) på detta verktyg.** Användning av olämpliga tillbehör kan resultera i skador.
- Använd alltid sidohandtag. Dra åt handtaget ordentligt.** Sidohandtaget skall alltid användas för att alltid kunna bibehålla kontrollen över verktyget.
- När du använder segmenterade diamantskivor, använd endast diamantskivor med ett perifert gap som inte är större än 10 mm och negativ spänvinke (se Tabell för ytterligare information om skydd och tillbehör.)**

Kvarstående risker

Trots tillämpning av de relevanta säkerhetsbestämmelserna och användning av säkerhetsapparater kan vissa återstående risker inte undvikas. De är:

- Hörselnedsättning.
- Risk för personskada på grund av flygande partiklar.
- Risk för brännskador på grund av att tillbehör blir heta under arbetet.
- Risk för personskada på grund av långvarig användning.

SPARA DESSA INSTRUKTIONER

Laddare

Laddare från DeWALT kräver ingen justering och är designade för att vara så enkla som möjligt att använda.

Elsäkerhet

Den elektriska motorn har konstruerats för endast en spänning. Kontrollera alltid att strömförsörjningen motsvarar spänningen på klassificeringsplattan. Kontrollera också att spänningen på din laddare är den samma som i elnätet.



Din DeWALT laddare är dubbelisolerad i enlighet med EN60335; därför behövs ingen jordledning.

Om nätsladden är skadad får den endast bytas ut av DeWALT eller en auktoriserad serviceorganisation.

Användning av förlängningssladd

En förlängningssladd skall inte användas såvida det inte är absolut nödvändigt. Använd en godkänd förlängningssladd, som är lämplig för laddarens strömbehov (se **Tekniska data**). Minsta ledarstorlek är 1 mm²; maximal längd är 30 m.

Om du använder en sladdvinda, linda alltid av sladden fullständigt.

Viktiga säkerhetsinstruktioner för alla batteriladdare

SPARA DESSA INSTRUKTIONER: Denna manual innehåller viktiga säkerhets- och driftinstruktioner för kompatibla batteriladdare (se **Tekniska data**). Innan laddaren används, läs igenom alla instruktioner och varningar om laddaren, batteriet och produkten för användning av batteri.



WARNING: Risk för stötar. Låt ingen vätska komma in i laddaren. Det kan resultera i elektriska stötar.



WARNING: Vi rekommenderar användning av restströmsenhet med en restströmsmärkning på 30 mA eller mindre.



SE UPP: Risk för brännskada. För att minska risken för skador, ladda endast DeWALT uppladdningsbara batterier. Andra typer av batterier kan gå sönder och orsaka personskador och skadegörelse.



SE UPP: Barn bör övervakas för att säkerställa att de inte leker med apparaten.

OBSERVERA: Under vissa förhållanden när laddaren är inkopplad i eluttaget kan de exponerade laddningskontaktarna inuti laddaren kortslutas av främmande föremål. Främmande föremål som är ledande såsom, men inte begränsat till, stålull, aluminiumfolie eller ansamling av metapartiklar bör hållas borta från laddningshållrummet. Koppla alltid ifrån laddaren från eluttaget när det inte finns något batteri i hållrummet. Koppla ifrån laddaren vid rengöring.

- **Försök INTE att ladda batteriet med någon annan laddare än de i denna bruksanvisning.** Laddaren och batteriet är speciellt konstruerade att fungera tillsammans.
- **Dessa laddare är inte avsedda för någon annan användning än att ladda DeWALT uppladdningsbara batterier.** All annan användning kan resultera i brandrisk, elstötar eller till och med dödliga elstötar.
- **Utsätt inte laddaren för regn eller snö.**
- **Dra ut genom att hålla i kontakten i stället för i sladden när du kopplar ur laddaren.** Detta kommer att minska risken för skador på den elektriska kontakten och sladden.
- **Se till att sladden placeras så att ingen går på den, snubblar på den eller att den på annat sätt riskerar att skadas.**
- **Använd inte en förlängningssladd såvida det inte är absolut nödvändigt.** Användning av en olämplig förlängningssladd kan resultera i risk för brand, elektriska stötar eller död av elektrisk ström.
- **Placera inga föremål ovanpå laddaren eller placera inte laddaren på ett mjukt underlag eftersom det kan blockera ventilationsöppningarna vilket kan resultera i intern överhettning.** Placera laddaren undan från alla heta källor. Laddaren ventileras genom öppningar i överkant och underkant av höljet.
- **Använd inte laddare med skadad sladd eller kontakt –byt ut den omedelbart.**

- **Använd inte laddaren om den utsatts för skarpa stötar, tappats eller skadats på annat sätt.** Lämna den hos ett auktoriserat servicecenter.
- **Demontera inte laddaren, ta den till ett auktoriserat servicecenter när service eller reparation behövs.** Felaktig montering kan resultera i risker för elektriska stötar, dödsfall via elektricitet eller brand.
- **Om strömladdnen skadas måste den bytas omedelbart av tillverkaren, dess serviceombud eller liknande kvalificerad person för att förhindra alla faror.**
- **Koppla bort laddaren från vägguttaget innan du påbörjar rengöringen. Detta kommer att minska risken för elektriska stötar.** Borttagning av batteriet minskar inte risken.
- **Anslut ALDRIG två laddare tillsammans.**
- **Laddaren är konstruerad för att fungera på vanlig hushållspå 230V. Försök inte att använda någon annan spänning.** Detta gäller inte för billaddaren.









Ladda ett batteri (Bild [Fig.] B)

1. Koppla in laddaren i lämpligt uttag innan batteriet sätts in.
2. Sätt in batteriet **10** i laddaren, se till att batteriet är helt isatt i laddaren. Den röda lampan (laddning) börjar blinka upprepade gånger för att indikera att laddningsprocessen har startat.
3. Det går att se när laddningen är klar genom att den röda lampan lyser kontinuerligt. Batteriet är fulladdat och kan nu användas eller lämnas in laddaren. För att ta bort batteriet ur laddaren, tryck och håll nere batterilåsknappen **11** på batteriet.

NOTERA: För att garantera maximal prestanda och livslängd för litium-jonbatteri bör batteriet laddas fullt innan första användning.

Laddningshantering

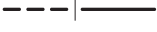
Se nedanstående indikatorer angående batteriets laddningsstatus.

Laddningsindikatorer		
	Laddning	 
	Fulladdat	 
	Varm/kall fördröjning*	 

*Den röda lampan fortsätter att blinka, men en gul indikatorlampa kommer att lysa under denna operation. När batteriet har nått lämplig temperatur kommer den gula lampan att slockna och laddaren återupptar laddningsproceduren.

Den/de kompatibla laddar(en/na) kommer inte att ladda ett felaktigt batteri. Laddaren kommer att indikera ett felaktigt batteri genom att vägra lysa.

NOTERA: Detta kan också betyda att det är problem med en laddare.

Om laddaren indikerar ett problem, låt testa laddaren och batteriet hos ett auktoriserat servicecenter.

Varm/kall fördröjning

När laddaren upptäcker ett batteri som är för hett eller för kallt, kommer den automatiskt att starta en varm/kall fördröjning och avbryta laddningen tills batteriet har nått en lämplig temperatur. Laddaren växlar sedan automatiskt till paketladdningsläge. Denna funktion garanterar maximal batterilivslängd.

Ett kallt batteri kommer att ladda med en lägre hastighet jämfört med ett varmt batteri. Batteriet kommer att laddas med en lägre hastighet genom hela laddningscykeln och kommer inte att återgå till maximal laddningshastighet även om batteriet blir varmt.

DCB118-laddaren är utrustad med en intern fläkt som är designad att kyla batteriet. Fläkten slås på automatiskt när batteriet behöver svalkas. Använd aldrig laddaren om fläkten inte fungerar korrekt eller om ventilationsöppningarna är blockerade. Låt inga främmande föremål komma in på insidan av laddaren.

Elektroniskt skyddssystem

XR litiumjon-verktyg är konstruerade med ett elektroniskt skyddssystem som kommer att skydda batteriet mot överladdning, överhettning eller kraftigt urladdning.

Verktyget kommer automatiskt att stängas av om det elektroniska skyddssystemet aktiveras. Om detta sker placera litiumjonbatteriet i laddaren tills det är fulladdat.

Väggmontering

Dessa laddare är designade att väggmonteras eller stå upprätt på ett bord eller arbetsyta. Vid väggmontering, placera laddaren inom räckhåll för ett elektriskt uttag och borta från hörn och andra hinder som kan påverka luftflödet. Använd baksidan av laddaren som mall för placering av monteringssskruvarna på väggen. Montera laddaren säkert med gipskruvar (köps separat) som är minst 25,4 mm långa med ett skruvhuvud med en diameter på 7–9 mm, skruvade i trä till ett optimalt djup som lämnar ungefär 5,5 mm av skruven synlig. Rikta in öppningarna på baksidan av laddaren mot de exponerade skruvarna och för in dem helt i öppningarna.

Rengöringsinstruktioner för laddaren

⚠ VARNING: Risk för stötar. Koppla ifrån laddaren från strömuttaget innan rengöring. Smuts och flott kan avlägsnas från laddarens utsida med hjälp av en trasa eller en mjuk borste som inte är av metall. Använd inte vatten eller rengöringsvätska. Låt aldrig någon vätska komma in i verktyget; sänk aldrig ner någon del av verktyget i en vätska.

Batteripaket

Viktiga Säkerhetsinstruktioner för alla Batteripaket

Vid beställning av utbytes-batteripaket, se till att inkludera katalognummer och spänning.

Batteripaketet är inte full-laddat när det kommer ur kartongen. Innan du använder batteripaketet och laddaren, läs säkerhetsinstruktionerna här nedan. Följ därefter de laddningsprocedurer som översiktligt beskrivs.

LÄS ALLA INSTRUKTIONER

- **Ladda inte eller använd batteriet i explosiv atmosfär, såsom i närheten av brännbara vätskor, gaser eller damm.** Isättning och borttagning av batteriet från laddaren kan antända dammet eller ångorna.
- **Tvinga aldrig in batteripaketet in i laddaren. Modifiera inte batteripaketet på något sätt så att det passar i en icke-kompatibel laddare då batteripaketet kan brista och orsaka allvarliga personskador.**
- Aldra endast batteripaketet i DEWALT laddare.
- **Skvätt INTE** eller sänk ned i vatten eller annan vätska.
- **Förvara inte eller använd verktyget och batteriet på platser där temperaturen kan sjunka under 4 °C (39,2 °F) (såsom utomhusskjul eller byggnader i metall under vintern) eller överskrider 40 °C (104 °F) (såsom utomhusskjul eller byggnader i metall under sommaren).**
- **Bränn inte batteripaketet, även om det är svårt skadat och helt utslitet.** Batteripaketet kan explodera i elden. Giftiga ångor och ämnen skapas när batteripaketet med litium-jon bränns.
- **Om batteriets innehåll kommer i kontakt med huden, tvätta omedelbart området med mild tvål och vatten.** Om batterivätskan kommer in i ögat, skölj med vatten över det öppna ögat under 15 minuter eller tills irritationen upphör. Om medicinsk omsorg behövs består batteri-elektrolyten av en blandning av flytande organiska karbonater och litiumsalter.
- **Innehållet i öppnade battericeller kan ge upphov till andningsirritation.** Tillhandahåll frisk luft. Om symtom kvarstår, sök medicinsk vård.



VARNING: Fara för brännskada. Batterivätskan kan vara lättantändlig om den utsätts för gnista eller eld.



VARNING: Försök aldrig att öppna batteripaketet av någon anledning. Om batteripaketets hölja spricker eller är skadat sätt inte in det i laddaren. Krossa inte, tappa eller skada batteripaketet. Använd inte ett batteripaket som fått en kraftig stöt, tappats, körts över eller skadats på något annat sätt (t.ex. genomborrad av en spik, träffad av en hammare, klivits på). Det kan resultera i elektriska stötar eller dödsfall av elektrisk ström. Skadade batteripaket skall returneras till servicecenter för återvinning.



VARNING: Brandfara. Förvara eller bär inte batteripaketen på så sätt att metallföremål kan komma i kontakt med de oskyddade batteripolerna.

Exempelvis placera inte batteripaketet i förkläden, fickor, verktygslådor, produktlådor, lådor etc. där det finns lösa spikar, skruvar, nycklar etc.



SE UPP: När den inte används skall den läggas på sidan på en stabil plats så att ingen riskerar att någon snubblar på den. Vissa verktyg med stora batteripaket kan stå upprätt på batteripaketet men lätt kan vältras.

Transport



VARNING: Brandfara. Transport av batterier kan leda till eldsvåda om batteripolerna oavsiktligt kommer i kontakt med ledande material. Se vid transport av batterier till att

batteripolerna är skyddade och väl isolerade från material som eventuellt kan komma i kontakt med dem och orsaka kortslutning.

NOTERA: Litium-jon batterier skall inte placeras i det incheckade bagaget.

DEWALT batterierna uppfyller alla tillämpliga regler för transport av farligt gods som stipuleras av industrin och rättsliga normer, vilket omfattar FN:s rekommendationer för transport av farligt gods; International Air Transport Associations (IATA) regelverk vid transport av farligt gods, de internationella föreskrifterna om transport av farligt gods till sjöss (IMDG), samt den europeiska överenskommelsen om internationell transport av farligt gods på väg (ADR). Litiumjon -celler och -batterier har klassificerats enligt testresultaten och de fastställda kriterierna i delavsnitt 38,3 i FN:s testhandbok för transport av farligt gods.

I de flesta fall kommer transport av ett DEWALT batteripaket att undantas från att klassificeras som ett fullt reglerat klass 9 farligt material. Generellt kommer endast transporter som innehåller ett litium-jonbatteri med en nominell energimärkning större än 100 Watt (Wh) krävas att de transporteras som fullt reglerat klass 9. Alla litium-jonbatterier har wattimmarna markerat på förpackningen. Vidare, på grund av bestämmelsens komplexitet rekommenderar inte DEWALT flygtransport av endast litium-jonbatteripaket oavsett märkning av wattimmar. Leverans av verktyg med batterier (kombisatser) kan accepteras för flygtransporter om märkningen av wattimmarna inte är större än 100 Wh.

Oberoende av om försändelsen klassificeras som undantagen eller helt reglerad, är det avsändaren som har ansvaret för att de aktuella bestämmelserna gällande förpackning, etikettering/märkning och dokumentation uppfylls.

Informationen som ges i detta avsnitt av handboken är given enligt bästa vetande och har ansetts vara korrekt vid tidpunkten som dokumentet skrevs. Trots det ges ingen uttrycklig eller underförstådd garanti. Det är på köparens eget ansvar att de åtgärder som vidtas uppfyller gällande bestämmelser.

Förvaringsrekommendationer

1. Den bästa förvaringsplatsen är en som är sval och torr, långt bort från direkt solljus och för mycket värme eller kyla. För optimal batterifunktionalitet och livslängd, förvara batteripaketet vid rumstemperatur när de inte används.
2. För långvarig förvaring rekommenderas att förvara ett fulladdata batteripaket på en kall och torr plats utan laddare för optimalt resultat.

NOTERA: Batteripaket bör inte förvaras helt urladdade. Batteripaketet behöver laddas innan det används igen.

Etiketter på laddare och batteripaket

Förutom bilddiagrammen som används i denna manual kan etiketterna på laddaren och batteripaketet visa följande bilddiagram:



Läs instruktionshandbok före användning.



Se **Tekniska data** angående laddningstid.



Stick inte in ledande föremål.



Ladda inte skadade batteripaket.



Utsätt inte för vatten.



Se till att undermåliga sladdar omedelbart byts ut.



Ladda endast mellan 4 °C och 40 °C.



Endast för användning inomhus.



Kassera batteripaketet med vederbörlig hänsyn till miljön.



Ladda endast DEWALT batteripaket med avsedda DEWALT laddare. Laddning av batteripaket med andra än de avsedda DEWALT batterierna med en DEWALT laddare kan göra att de brister eller så kan det leda till farliga situationer.



Bränn inte batteripaketet.

Batterityp

Följande verktyg arbetar med ett 54-voltsbatteri: DCG460. Dessa batterier kan användas: DCB546, DCB547, DCB547G, DCB548, DCB549. Se **Tekniska data** för mer information.

Förpackningens innehåll

Förpackningen innehåller:

- 1 Vinkelslip
- 1 Typ 41/Typ A-skydd
- 1 Typ 27/Typ B-skydd
- 1 Sidohandtag
- 1 Kivnyckel
- 1 litiumjon-batteri (modellerna C1, D1, E1, G1, H1, L1, M1, P1, Q1, S1, T1, U1, X1, Y1, Z1)
- 2 litiumjonbatterier (modellerna C2, D2, E2, G2, H2, L2, M2, P2, Q2, S2, T2, U2, X2, Y2, Z2)
- 3 litiumjonbatterier (modellerna C3, D3, E3, G3, H3, L3, M3, P3, Q3, S3, T3, U3, X3, Y3, Z3)
- 1 Bruksanvisning

NOTERA: Batteri, laddare och förvaringslåda medföljer inte N-modeller. Batteri och laddare medföljer inte NT-modeller. B-modeller inkluderar Bluetooth®-batteri.

NOTERA: Bluetooth®-märkningen och logotyper är registrerade varumärken som ägs av Bluetooth®, SIG, Inc. och all användning av sådan märkning av DEWALT sker under licens. Övriga varumärken och varumärkesnamn tillhör respektive ägare.

- Kontrollera om verktyget, delar eller tillbehör fått skador som kan tänkas ha uppstått under transporten.
- Ta dig tid att grundligt läsa igenom och förstå denna bruksanvisning innan verktyget tas i bruk.

Märkningar på verktyg

Följande bildikoner visas på verktyget:



Läs bruksanvisningen före användning.



Använd hörselskydd.



Använd skyddsglasögon.



Använd alltid två händer.



Använd inte skyddet för kaparbeten.



Elektronisk broms.

Placering av datumkod (Bild E)

Datumkoden **14**, som också inkluderar tillverkningsår finns tryckt på växellådan.

Exempel:

2022 XX XX

År och vecka för tillverkning

Beskrivning (Bild A)



WARNING: Modifiera aldrig elverket eller någon del av det. Skada eller personskada kan uppstå.

- 1 Avtryckare
- 2 Låsspak
- 3 Spindelåsknapp
- 4 Spindel
- 5 Hjälpbandtag
- 6 Ogångad stödfäns (fast på spindeln)
- 7 Låsfäns
- 8 Typ 27/Typ B-skydd 230 mm
- 9 Skyddslåsspak
- 10 Batteri
- 11 Batterilåsknapp
- 12 Huvudhandtag
- 13 LED-indikator för tung last

Avsedd användning

Din DCG460 sladdlösa vinkelslip är konstruerad för yrkesmässig kapning, vinkelslipning, slipning och stålborstning.

ANVÄND INTE under våta förhållanden eller i närheten av lättantändliga vätskor eller gaser.

Denna sladdlösa vinkelslip är ett professionellt elverktyg.

LÅT INTE barn komma i kontakt med verktyget. Övervakning krävs när oerfarna användare använder detta verktyg.

- **Små barn och fysiskt svaga personer.** Denna apparat är inte avsedd att användas av små barn eller fysiskt svaga personer utan övervakning.
- Denna produkt är inte avsedd att användas av personer (inklusive barn) med reducerad fysisk, sensorisk eller mental förmåga eller med begränsad erfarenhet eller kunskap såvida inte de är under uppsikt av en person som är ansvarig för deras säkerhet. Barn skall aldrig lämnas ensamma med denna produkt.

MONTERING OCH JUSTERING



VARNING: För att minska risken för allvarlig personskada, stäng av verktyget och koppla bort batteriet innan du gör några justeringar eller tar bort/installerar tillsatser eller tillbehör. En oavsiktlig start kan orsaka skador.



VARNING: Använd enbart DEWALT batteripaket och laddare.

Egenskaper

E-Clutch™

Denna enhet är utrustad med en E-Clutch™ (elektronisk koppling) vilken vid hög belastning stänger av enheten för att minska reaktionskraften för användaren. Omkopplaren behöver impulsstyras (slås på och stängas av) för att starta om verktyget.

Kickback Brake™

När en klämning, överstegring eller kärvning avkänns aktiveras den elektroniska bromsen med maximal kraft för att snabbt stoppa skivan, minska rörelsen hos vinkelslipen och stänga av den. Omkopplaren behöver impulsstyras (slås på och stängas av) för att starta om verktyget.

Power-Off™ överbelastningsskydd

Strömförsörjningen till motorn kommer att reduceras om motorn överbelastas. Vid kontinuerlig överbelastning av motorn kommer verktyget att stängas av. Omkopplaren behöver impulsstyras (slås på och stängas av) för att starta om verktyget. Verktyget kommer att stängas av varje gång som strömbelastningen når överbelastningens strömvärde (motorns utbränningspunkt). Om fortsatt överbelastningsavstängning sker, använd mindre kraft/vikt på verktyget till det fungerar utan att överbelastningsskyddet aktiveras.

Elektronisk mjukstart

Denna funktion begränsar det första startmomentet vilket möjliggör att hastigheten byggs upp gradvis under en period på 1 sekund.

Montering och borttagning av batteriet från verktyget (Bild B)

NOTERA: Se till att batteriet **10** är fulladdat.

Installation av batteriet i verktygshandtaget

1. Rikta in batteriet mot skenorna inuti verktygets handtag (Bild B).

2. Skjut det in i handtaget tills batteriet sitter fast i verktyget, se till att du hör att det snäpper på plats.

Borttagning av batteriet från verktyget

1. Tryck på låsknappen **11** och dra med en fast rörelse batteriet bort från verktygshandtaget.
2. Sätt i batteriet i laddaren såsom beskrivs i laddningsavsnittet i denna manual.

Batterimätare (Bild B)

Vissa batterier från DEWALT inkluderar en bränslemätare vilken består av tre gröna LED-lampor som indikerar laddningsnivån som finns kvar i batteriet.

För att slå på mätaren ska du trycka in och hålla kvar laddningsmätarknappen **15**. En kombination av de tre LED-lamporna kommer att lysa för att ange kvarvarande laddningsnivå. När laddningen i batteriet är under den användbara gränsen kommer inte laddningsmätaren att lysa och batteriet behöver laddas.

NOTERA: Laddningsmätaren är endast en indikering på laddning som finns kvar i batteriet. Den indikerar inte verktygets funktionalitet och kan variera baserat på produktkomponenter, temperatur och slutanvändarens användning.

Sätta fast hjälphandtaget (Bild C)



VARNING: Detta handtag BÖR ALLTID ANVÄNDAS för att fullständig kontroll över verktyget ska kunna upprätthållas. Se alltid till att handtaget sitter fast.

Skruva in hjälphandtaget **5** hårt i ett av hålen **23** på växellådan.

Rotering av växellådshuset (Bild D)

För att förbättra användarkomforten kan växellådshuset roteras 90° för sågning.

1. Ta bort de fyra hörnskruvarna (T25) som fäster växellådshuset på motorhöljet.
2. Utan att växellådshuset tas bort från motorhöljet vrids växellådshuset till önskad position.

NOTERA: Om växellådshuset och motorkåpan separeras mer än 3 mm, måste verktyget lämnas på service och återmonteras av ett auktoriserat DEWALT servicecenter. Om inte verktyget lämnas på service kan det orsaka fel hos motor och lager.

3. Sätt tillbaka skruvarna för att fästa växellådshuset på motorhöljet. Dra åt skruvarna till åtdragningsmoment 3.1 Nm. Överåtdragning kan göra att skruvarna förstörs.

Skydd



FÖRSIKTIGHET: Skydden måste användas med alla slipskivor, kapskivor, sandpappersondeller, stålborstar och trådskivor. Verktyget kan endast användas utan ett skydd vid slipning med konventionella sandpappersondeller. Se Bild A för att se vilka skydd som medföljer enheten. Vissa användningsområden kan kräva att korrekt skydd köps från våra lokala återförsäljare eller auktoriserade servicecenter.



FÖRSIKTIGHET: Vid användning av Typ 1/41/Typ A (kapning) **skivskydd** för planslipning kan **skivskyddet** inverka med arbetsstycket och orsaka dålig kontroll.



FÖRSIKTIGHET: Vid användning av Typ 27/Typ B **skivskydd** för kapningsarbeten med bundna slipskivor finns det en ökad risk för exponering för avgivna gnistor och partiklar, samt exponering för skivfragment i händelse av att skivan brister.



FÖRSIKTIGHET: Vid användning av Typ 1/41/Typ A (kapning), Typ 27/Typ B (slipning) **skivskydd** för kaparbeten och planslipning i betong eller murverk finns det en ökad risk för exponering för damm och förlust av kontroll som kan resultera i kast.

NOTERA: Kantslipning och kapning kan utföras med Typ 27-skivor som skapats och specificerats för detta syfte; 6 mm tjocka skivor är skapade för yt slipning medan tunnare Typ 27-skivor behöver kontrolleras på tillverkarens etikett om de kan användas för yt slipning eller endast för kantslipning/kapning. Ett Typ 1/41/Typ A (kapning) skivskydd måste användas för alla skivor där yt slipning är förbjudet. Ett Typ 1/41/Typ A (kapning) (tidigare kallat Typ 1/41) skivskydd måste användas vid dubbla syften (kombinerad slipning och kapning) av slipskivor. Kapning kan också utföras genom användning av en Typ 1/41-skiva och ett Typ 1/41/Typ A kapningslipskydd tidigare kallat Typ 1/41-skydd.

NOTERA: Se **Tabellen över tillbehör och skydd** för att välja rätt skydds-/tillbehörskombination.

Montering och borttagning av skyddet (Bild E)



FÖRSIKTIGHET: Skydden måste användas med alla slipskivor, kapskivor, belagda skivor, sandpappersrondeller, stålborstar och trådskivor. Verktøyet kan endast användas utan ett skydd vid slipning med konventionella sandpappersrondeller. Vissa DeWALT-modeller är försedda med ett skydd avsett för användning med nedsänkta centrumskivor (Typ 27) och navförsedda slipskivor (Typ 27). Samma skydd är designat för användning med sandpappersrondeller (Typ 27 och 29) och stålborstar. Ett skydd av Typ 1/41/Typ A måste användas för alla kapningar. Slipning med andra skivor än Typ 27 och 29 kräver olika tillbehörsskydd. Monteringsanvisningar för dessa tillbehörsskydd ingår i tillbehörspaketet.

- Öppna skyddets låsopak **9**. Rikta in klackarna **17** på skyddet med skårorna **18** på växellådan.
- Skjut ned skyddet tills skyddsflikarna aktiveras och roterar fritt i spåret på växellådan nav.
- Med skyddshaken öppna rotera skyddet **8** till önskad arbetsposition. Skyddshöljet bör placeras mellan spindeln och operatören för att ge maximalt skydd.
- Stäng skyddshaken för att fästa skyddet på växellådan. Du bör inte kunna vrida skyddet för hand när haken är i låst läge. Arbeta inte med vinkelslipen med ett löst skydd eller klämspanen i öppet läge.
- För att ta bort skyddet, öppna skyddshaken, vrid skyddet så att pilarna är i linje och dra upp skyddet.

NOTERA: Skyddet är förinställt till diametern på växellådan från fabrik. Om skyddet efter ett tag lossnar, dra åt justerskraven **19** med klämspanen i stängt läge.



FÖRSIKTIGHET: Dra inte åt justerskraven med klämspanen i öppet läge. Dold skada på skyddet eller monteringsnavet kan uppstå.



FÖRSIKTIGHET: Om skyddet inte kan dras åt med justerskraven, använd inte verktøyet utan lämna verktøyet och skyddet till ett servicecenter för reparation eller byte av skyddet.

Flänsar och skivor



VARNING: För att minska risken för allvarlig personskada, stäng av enheten och ta bort batteriet innan du gör några justeringar eller tar bort/installerar tillsatser eller tillbehör. En oavsiktlig aktivering kan orsaka skador.

Montering av skivor utan centrumnav (Bild F, G)



VARNING: Om inte flänsarna och/eller skivorna placeras korrekt kan det resultera i allvarliga personsador (eller skador på verktøyet eller skivorna).



FÖRSIKTIGHET: Medföljande flänsar måste användas med det nedsänkta centrumet på Typ 27/42 slipskivor och Typ 1/41 kapskivor. Se **Tabellen över tillbehör och skydd** för mer information.



VARNING: Ett stängt tvåsidigt kapskiveskydd krävs när man använder slipande kapskivor eller diamanbelagda kapskivor, som kallas Typ 1/41/Typ A kapskiveskydd.



VARNING: Användning av skadade flänsar eller skivor eller om inte korrekt fläns och skydd används kan det resultera i allvarliga skador på grund av sönderbrutna skivor eller kontakt med skivan. Se **Tabellen över tillbehör och skydd** för mer information.

- Placera verktøyet på ett bord, med skyddet vänt uppåt.
- Placera skivan **16** mot fästflänsen och centrera skivan mot det upphöjda centrumet (styrappen) på fästflänsen **6**.
- Medan spindellåsknappen trycks ned och med sexkantsfördjupningen riktad bort från skivan, trä på den gängade låsflänsen **7** på spindeln så att klackarna fästs i de två öppningarna på spindeln.
- Medan spindellåsknappen trycks ned, dra åt den gängade låsflänsen **7** med en skivnyckel.
- För att ta bort skivan, tryck på spindellåsknappen och lossa den gängade låsflänsen.

Montering av flexibel slipskiva (Bild A, H)

NOTERA: Användning av ett skydd tillsammans med slipskivor som använder flexibla slipskivor, kallas ofta fiberharttskivor, behövs inte. Eftersom inte något skydd behövs för dessa tillbehör kanske inte skyddet passar korrekt.



VARNING: Om inte klämmuttern och/eller rondellerna placeras korrekt kan det resultera i allvarliga personsador (eller skador på verktøyet eller skivorna).

! VARNING: Korrekt skydd måste återinstalleras för vinkelslipskiva, kapskiva, flexibel slipskiva, stålborste eller stålslipskiva efter att slipningen är klar.

1. Placera eller gänga på lämplig flexibel slipskiva **21** på spindeln.
2. Placera slipskivan **20** på den flexibla slipskivan **21**.
3. Medan spindellåsknappen **3** trycks ned, gänga på slipklämmuttern **22** på spindeln och styr det upphöjda centrumet på klämmuttern in till centrum av slipskivan och den flexibla slipskivan.
4. Dra åt klämmuttern för hand. Tryck sedan på spindellåsknappen medan slipskivan vrids tills slipskivan och klämmuttern är tätt intill varandra.
5. För att ta bort skivan, greppa tag och vrid flexibla hållaren och slipskivan medan spindellåsknappen trycks in.

Isättning och borttagning av navförsedda skivor (Bild I)

Navförsedda skivor installeras direkt på spindeln. Gängan på tillbehöret måste matcha gängan på spindeln.

1. Gänga på skivan på spindeln **4** för hand.
2. Tryck på spindellåsknappen **3** och använd en nyckel för att dra åt navet på skivan.
3. Utför ovanstående procedur i omvänd ordning för att ta bort skivan.

OBSERVERA: Om inte skivan sitter korrekt på innan verktyget slås på kan det resultera i skador på verktyget eller på skivan.

Montering av trådkålborstar och trådskivor (Bild I)

! VARNING: Om inte borsten/skivorna placeras korrekt kan det resultera i allvarliga personskador (eller skador på verktyget eller skivorna).

! FÖRSIKTIGHET: För att minska risken för personskador, använd arbetshandskar när trådborstar och skivor hanteras. De kan vara vassa.

! FÖRSIKTIGHET: För att reducera risken för skador på verktyget får skivor och borstar inte vidröra skyddet under monteringen eller när de används. När du använder ett skivskydd av Typ 1/41/Typ A (kapning), eller Typ 27/Typ B (slipning) med en stålborste av skivTyp med en tjocklek som är större än den maximala tjockleken som specificeras i Tabellen över tillbehör och skydd, kan ledningarna fastna i skydd som leder till att ledningarna går av.

Trådkålborstar eller trådskivor installeras direkt på den gängade spindeln utan några flänsar. Använd endast trådborstar eller skivor som medföljer med M14 gängad nav. Dessa tillbehör finns tillgängliga att köpa hos din lokala återförsäljare eller auktoriserat DEWALT återförsäljare eller auktoriserat DEWALT servicecenter.

1. Placera verktyget på ett bord, med skyddet vänt uppåt.
2. Gänga på skivan på spindeln **4** för hand.
3. Tryck på spindellåsknappen **3** och använd en skruvnyckel på navet på trådskivan eller borsten för att dra åt skivan.

4. För att ta bort skivan, följ ovanstående procedur i motsatt ordning.

OBSERVERA: För att minska risken för skador på verktyget, sätt fast skivnavet ordentligt innan verktyget slås på.

Innan du börjar

- Sätt på skyddet och lämplig skiva eller trissa. Använd inte alltför slitna skivor eller trissor.
- Se till att den gängade låsflänsen är monterad korrekt. Följ instruktionerna som ges i **Tabellen över tillbehör och skydd**.
- Se till att skivan eller trissan roterar i pilarnas riktning på tillbehöret och på verktyget.
- Använd inte ett skadat tillbehör. Före varje användning, inspektera tillbehör såsom sliptrissor med avseende på flisor och sprickor, stödronnell med avseende på sprickor, nötning eller för stort slitage, stålborste med avseende på lösa eller spruckna trådar. Om elverktyg eller tillbehör tappas, inspektera för ev. skada eller installera ett oskadat tillbehör. Efter inspektion och installation av ett tillbehör, placera dig själv och åskådare på sidan av det roterande tillbehörets plan och kör elverktyget med maximal hastighet utan belastning i en minut. Skadade tillbehör kommer normalt att falla sönder under denna testkörning.

ANVÄNDNING

Bruksanvisning

! VARNING: Lakta alltid säkerhetsinstruktionerna och tillämpbara bestämmelser.

! VARNING: För att minska risken för allvarlig personskada, stäng av verktyget och koppla bort batteripaketet innan du gör några justeringar eller tar bort/installerar tillsatser eller tillbehör. En oavsiktlig igångsättning kan orsaka personskada.

Korrekt handplacering (Bild J)

! VARNING: För att minska risken för allvarlig personskada, använd **ALLTID** korrekt handställning såsom visas.

! VARNING: För att minska risken för allvarlig personskada, **HÅLL ALLTID** verktyget säkert, för att förekomma en plötslig reaktion.

Korrekt handposition kräver ena handen på huvudhandtaget **12** och den andra handen på hjälphandtaget **5**, som visas i Bild. J.

LED-indikator för tung last (Bild A)

LED-indikatorn för tung last **13** lyser som en varning när verktyget drivs på för hårt. Att fortsätta använda verktyget efter att LED tänts kan göra att verktyget blir för varmt eller att det stängs av.

Avtryckare och låsspak (Bild A)

! VARNING: Innan verktyget används, kontrollera att hjälphandtaget är ordentligt åtdraget.



VARNING: Håll ett fast tag i hjälphandtaget och i höljet för att behålla kontrollen över verktyget vid start och under användning och tills skivan eller tillbehöret slutar att rotera. Se till att skivan har stannat helt och hållet innan verktyget läggs ned.

1. För att slå på verktyget, skjut låsspaken **2** mot baksidan av verktyget och tryck sedan ned avtryckaren **1**. Verktyget kör så länge som avtryckaren är nedtryckt.
2. Stäng av verktyget genom att släppa avtryckaren.



VARNING: Låt verktyget nå full hastighet innan verktyget kommer i kontakt med arbetsytan. Ta bort verktyget från arbetsytan innan verktyget stängs av.

NOTERA: Det är inte möjligt att låsa strömbrytaren i PÅ-läget på detta verktyg och den bör aldrig låsas i PÅ-läge med några andra metoder.

Spindellås (Bild I)

Spindellåsknappen **3** finns för att förhindra att spindeln roterar under installation eller borttagande av skivor. Använd bara spindellåset när verktyget är avstängt, batteriet borttaget och har stannat helt och hållet.

OBSERVERA: För att minska skaderisken på verktyget, koppla inte in spindellåset medan verktyget arbetar. Skada på verktyget kommer att uppstå, och påmonterat tillbehör kan snurra loss och möjligen resultera i personskada.

För att koppla in låset, tryck ner knappen för drivaxellåset och vrid drivaxeln tills du inte kan vrida drivaxeln längre.

Ytslipning, slipning och trådborstning (Bild K)



FÖRSIKTIGHET: Använd alltid korrekt skydd enligt instruktionerna i denna manual.

För att arbeta på ett arbetsstyckets yta:

1. Låt verktyget nå full hastighet innan verktyget kommer i kontakt med arbetsytan.
2. Använd minimalt med tryck på arbetsytan, låt verktyget arbeta med hög hastighet. Borttagning av material går snabbast när verktyget arbetar med hög hastighet.
3. Håll en lämplig vinkel mellan verktyget och arbetsytan. Se tabellen för särskild funktion.

Funktion	Vinkel \angle
slipning	20°-30°
Slipning med sandpappersondell	5°-10°
Slipning med flexibel slipskiva	5°-15°
Stålborstning	5°-10°

4. Håll kontakt mellan kanten på skivan och arbetsytan med skivan.
 - Vid slipning, slipning med sandpappersondell eller trådborstning, flytta verktyget kontinuerligt framåt och bakåt för att undvika att spår skapas på arbetsytan.
 - Vid slipning med sandpappersondell, flytta verktyget konstant i en rak linje för att förhindra bränning och virvlar på arbetsytan.

NOTERA: Om verktyget tillåts vila mot arbetsytan utan att det flyttas kommer arbetsstycket att skadas.

5. Ta bort verktyget från arbetsytan innan verktyget stängs av. Låt verktyget sluta rotera innan det läggs ned.



FÖRSIKTIGHET: Var extra uppmärksam vid arbete över en kant då plötsliga tvära rörelser av vinkelslipen kan ske.

Försiktighetsåtgärder vid arbete med målade arbetsstycken

1. Slipning eller trådborstning av blybaserad färg REKOMMENDERAS INTE på grund av svårigheterna att kontrollera det förorenade dammet. Blyförgiftning är farligast för barn och gravida kvinnor.
2. Eftersom det är svårt att identifiera om färg innehåller eller inte innehåller bly utan en kemisk analys rekommenderar vi att följande försiktighetsåtgärder vidtas vid slipning av all färg:

Personlig säkerhet

1. Inga barn eller gravida kvinnor får komma in i arbetsområdet där färg slipas eller stålborstas innan en fullständig rengöring gjorts.
2. En andningsmask eller gasmask bör bäras av alla personer som kommer in i arbetsområdet. Filtret bör bytas dagligen eller när användaren har svårigheter att andas.

NOTERA: Endast de dammskär och rök bör användas. Vanlig målarmasker ger inte detta skydd. Besök ditt lokala byggvaruhus för korrekt godkänd mask.
3. ÄT INTE, DRICK ELLER RÖK inom arbetsområdet för att förhindra intag av förorenade färgpartiklar. Arbetare bör tvätta och städa INNAN de äter, dricker eller röker. Livsmedel, dryck eller rökutrustning bör inte lämnas kvar i arbetsområdet eftersom damm kan fastna på dem.

Miljöskydd

1. Färg bör tas bort på ett sådant sätt att mängden damm som genereras minimeras.
2. Områden där färgborttagning sker bör förseglas med plastskynken som är 4 millimeter tjocka.
3. Slipning bör utföras på ett sådant sätt att spår av färgdamm reduceras utanför arbetsområdet.

Rengöring av avyttring

1. Alla ytor inom arbetsområdet bör dammsugas och noga rengöras dagligen så länge som slipningsprojektet pågår. Dammsugarfilterpåsar bör bytas regelbundet.
2. Skyddsplast bör samlas ihop och kastas tillsammans med övriga dammspån och annat löst skräp. De bör placeras i en förseglad avfallsbehållare och via den vanliga sophanteringen. Under rengöringen skall barn och gravida kvinnor hålla sig undan från det direkta arbetsområdet.
3. Alla leksaker, tvättbara möbler och redskap som används av barn tvättas noga innan de används igen.

Kantslipning och kapning (Bild L)



VARNING: Använd inte kantslipnings/kapskivor för ytslipning eftersom dessa skivor inte är designade för sidotryck som uppstår vid ytslipning. Sönderbrutna skivor och allvarliga skador kan uppstå.



FÖRSIKTIGHET: Skivor som används för kapning och kantslipning kan brytas sönder eller rekylas om de böjs eller vrids när verktyget används. Vid allt arbete med kantslipning/kapning måste den öppna sidan av skyddet placeras bort från operatören.

OBSERVERA: Kantslipning/kapning med en Typ 27-skiva måste begränsas till grund skärning/inskränning - mindre än 13 mm djupt när skivan är ny. Minska djupet på kapningen/inskränningen lika mycket som skivans radie minskar allt eftersom den slits ned. Se **Tabell över tillbehör och skydd** för mer information. Kantslipning/kapning med en Typ 41-skiva kräver att ett Typ 1/41 Typ A-skydd används.

1. Låt verktyget nå full hastighet innan verktyget kommer i kontakt med arbetsytan.
2. Använd minimalt med tryck på arbetsytan, låt verktyget arbeta med hög hastighet. Slip-/kaphastigheten är störst när verktyget arbetar med högt varvtal.
3. Positionera dig själv så att skivans öppna undersidan är riktad bort från dig.
4. När kapningen börjar och en skåra skapats i arbetsstycket, ändra inte vinkeln på kapningen. Ändring av vinkeln kommer att göra att skivan böjs och kan gå sönder. Kantslipningsskivor är inte designade för att stå emot sidotryck som orsakas av böjningar.
5. Ta bort verktyget från arbetsytan innan verktyget stängs av. Låt verktyget sluta rotera innan det läggs ned.

Trådlös verktygskontroll (Bild A)



FÖRSIKTIGHET: Läs alla säkerhetsanvisningar, instruktioner och specifikationer för apparaten som rör verktyget.

Detta verktyg är utrustat med en trådlös verktygskontrollssändare som möjliggör att det kan parkopplas med en annan trådlös verktygskontrollenhet, såsom en DeWalt-dammsugare.

För att parkoppla ditt verktyg med hjälp av trådlös verktygskontroll, tryck på och håll in på/av-omkopplaren  och knappen för trådlös verktygskontroll på den separata enheten. En LED på den separata enheten kommer att låta dig veta när ditt verktyg har parkopplats.

UNDERHÅLL

Ditt elverktyg från har konstruerats för att arbeta över en lång tidsperiod med minimalt underhåll. Kontinuerlig tillfredsställande drift beror på ordentlig verktygsvård och regelbunden rengöring.



VARNING: För att minska risken för allvarlig personskada, stäng av verktyget och koppla bort batteripaketet innan du gör några justeringar eller tar bort/installerar tillsatser eller tillbehör. En oavsiktlig igångsättning kan orsaka personskada.

Laddaren och batteripaketet är inte servicebara.

Smörjning

Ditt elverktyg behöver ingen ytterligare smörjning.

Rengöring



VARNING: Elektrisk stöt och mekanisk fara. Koppla bort den elektriska apparaten från strömkällan före rengöring.



VARNING: För att säkerställa säker och effektiv drift, håll alltid den elektriska apparaten och ventilationsöppningarna rena.



VARNING: Använd aldrig lösningsmedel eller andra skarpa kemikalier för att rengöra de icke-metalliska delarna på verktyget. Dessa kemikalier kan försvaga materialen som används i dessa delar. Använd en trasa fuktad endast med vatten och mild tvål. Låt aldrig vätska komma in i verktyget och sänk aldrig ner någon del av verktyget i vätska.

Ventilationshålen kan rengöras med en torr, mjuk icke-metallisk borste och/eller en lämplig dammsugare. Använd inte vatten eller rengöringsvätska. Använd godkända ögonskydd och godkänd dammask.

Extra tillbehör



VARNING: Eftersom tillbehör, andra än de som erbjuds av DEWALT, har inte testats med denna produkt, kan användningen av sådana tillbehör med detta verktyg vara riskabel. För att minska risken för skador, ska endast rekommenderade DEWALT tillbehör användas med denna produkt.



VARNING: Använd inte en belagd slipskiva som har passerat sin utgångsdatum (EXP) som markerats nära mitten av skivan (om det finns). Utgångna skivor är mer benägna att spricka och orsaka allvarliga skador. Förvara belagda slipskivor på torr plats utan extrema temperaturer eller luftfuktighet. Förstör uttjänta eller skadade skivor så att de inte kan användas.

Rådfråga din återförsäljare för ytterligare information angående lämpliga tillbehör.

Kapaciteten för detta verktyg är 230 mm diameter x 8 mm tjocka slip- eller skårskivor. Det är viktigt att välja korrekt skydd, slipskiva och fläns att använda tillsammans med sliptillbehör. Se **Tabellen över tillbehör och skydd** för information om att välja rätt tillbehör.



VARNING: Tillbehör måste vara märkta för minst den hastighet som rekommenderas på verktygets varningsetikett. Skivor och andra tillbehör som körs över märkt tillbehörshastighet kan brista och orsaka skador. Gångade tillbehör måste ha ett M14 nav. Alla ogångade tillbehör måste ha ett 22 mm axelhål. Om inte kan den ha designats för en cirkelsåg och skall inte användas. Använd endast de tillbehör som visas i **Tabellen över tillbehör och skydd** i denna handbok. Tillbehörs märkning måste alltid vara över verktygshastigheten såsom visas på verktygets namnplatta.



VARNING: Hantera och förvara slipskivor försiktigt för att förhindra skador från värmechock, värme, mekaniska

skador etc. Förvara på en torr plats utan hög luftfuktighet, frystemperaturer eller extrema temperaturförändringar.

Tool Connect™-Chip (Bild M)



WARNING: För att minska risken för allvarliga personskador, stäng av enheten och ta bort batteripaketet innan några justeringar görs eller tillbehör monteras eller tas bort. En oavsiktlig start kan orsaka skador.

Ditt verktyg är Tool Connect™-chip-redo och har en plats för installation av ett Tool Connect™-chip.

Tool Connect™-chip är ett valfritt program för din smarta enhet (såsom en smartphone eller surfplatta) som ansluter enheten till ditt verktyg för att låta dig konfigurera specifika verktygsfunktioner.

Se **Tool Connect™-chip instruktionsblad** för mer information.

Installera Tool Connect™-chipet

1. Ta bort fästskruvarna **21** som håller Tool Connect™-chipskyddskåpan **24** i verktyget.
2. Ta bort skyddskåpan och sätt in Tool Connect™-chipet i den tomma fickan **25**.
3. Se till att Tool Connect™-chipet ligger i linje med huset. Fäst den med fästskruvarna och dra åt skruvarna.
4. Se **Tool Connect™-chip instruktionsblad** för fler anvisningar.

Att skydda miljön



Separat insamling. Produkter och batterier som är markerade med denna symbol får inte kastas in de vanliga hushållsoporna.

Produkter och batterier innehåller material som kan återvinnas och återanvändas för att minska behovet av råmaterial. Återvinn elektriska produkter och batterier enligt lokala bestämmelser. Närmare information finns tillgänglig på www.2helpU.com.

Laddningsbart batteri

Alla batterier med lång livslängd måste laddas när de inte längre kan producera tillräckligt med energi för jobb som enkelt utfördes tidigare. Vid slutet av dess tekniska livslängd skal det lämnas till batteriinsamlingen:

- Ladda ur batteriet fullständigt och ta sedan ut det ur produkten.
- Li-jonbatterier är återvinningsbara. Lämna dem hos din återförsäljare eller på en återvinningsstation. De insamlade batterierna kommer att återvinnas eller avyttras korrekt.

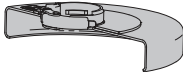
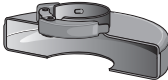
Skyddstyper för DCG460	
Typ B (grund, slipning)	Typ A (stängd kapning)
	



Skydd av Typ A (Typ 41) är avsedda att användas med kapskivor av Typ 41 (1A) och skivor av Typ 42 (27A) endast märkta för kapning. Slipning med andra skivor än Typ 27 och Typ 29 kräver andra tillbehörsskydd. Använd alltid minsta möjliga skydd som inte kommer i kontakt med tillbehöret.

NOTERA: Skivskydd av Typ A (kapning) och Typ B (slipning) har tidigare kallats Typ 1 och Typ 27 skivskydd.

Ytterligare information för skydd och tillbehör för DCG460

När du använder segmenterade diamantskivor, använd endast diamantskivor med ett perifert gap som inte är större än 10 mm och negativ spånvinkel.

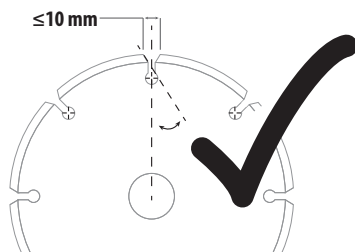
**ANVÄND INTE**

segmenterade diamantskivor med ett perifert gap större än 10 mm och/eller en positiv spånvinkel.

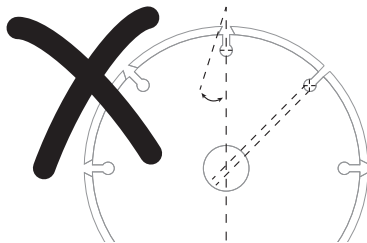



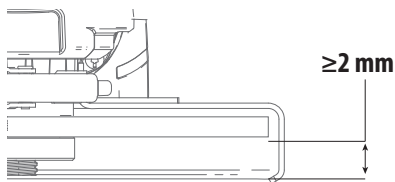





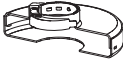
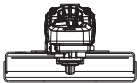
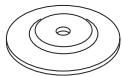
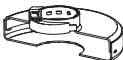
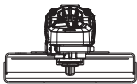

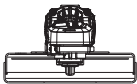
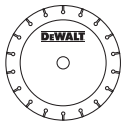

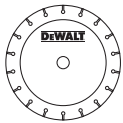

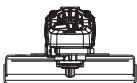

För alla tillbehör för slipning och stålborstning måste den lägsta delen av tillbehöret finnas i skyddshöljet med 2 mm eller mer fritt utrymme till skyddets nedre kant.

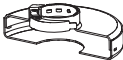

DCG460 Användning av tillbehör och skydd

	Tillbehörstyp	Tillbehör	Skydd	Korrekt montering
Planslipning	Skiva Typ 27		 Typ 27/Typ B (grund, slipning)	1
	Skiva Typ 29		 Typ 27/Typ B (grund, slipning)	1
			¹ Maximal slip tjocklek, 8 mm.	
			¹ Maximal slip tjocklek, 8 mm.	

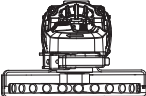
	Tillbehörstyp	Tillbehör	Skydd	Korrekt montering
Kapning	Skiva Typ 41 (1A) (metall)		 Typ 1/41 Typ A (stängd kapning)	
	Skiva Typ 42 (27A) (metall)		 Typ 1/41 Typ A (stängd kapning eller murverk-/betongkapskydd)	
	Skiva Typ 41 (1A) (murverk/betong)		 Typ 1/41 Typ A (stängd kapning eller murverk-/betongkapskydd)	
	Diamantkapskiva (metall)		 Typ 1/41 Typ A (stängd kapning)	 ⁴
	Diamantkapskiva (murverk/betong)		 Typ 1/41 Typ A (stängd kapning)	 ⁴
	Slipskivor för andra material än metall eller murverk/betong		 Typ 1/41 Typ A (stängd kapning)	
Dubbelt ändamål (kombinerad kapning och slipning)	Slipskiva för dubbla ändamål		 Typ 1/41 Typ A (stängd kapning)	 ¹
			¹ Maximal sliptjocklek, 8 mm.	

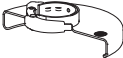
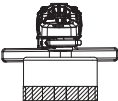
	Tillbehörstyp	Tillbehör	Skydd	Korrekt montering
Stålborstning	Trådborste av skivtyp		 <p>Typ 1/41/ typ A eller typ 27/typ B (stängd kapning eller slipning)</p>	 <p>2, 5</p>
	Trådborste av skåltyp		 <p>Typ 27/typ B (grund, slipning)</p>	 <p>2</p>
			<p>² Skydd av typ B (djup) tillgänglig mot en extra kostnad från din lokala DeWALT återförsäljare eller auktoriserat DeWALT servicecenter.</p> <p>⁵ Maximal trådsnittjocklek, 20 mm.</p>	

GENİŞ AVUÇ TAŞLAMA MAKİNESİ

DCG460

Tebrikler!

Bir DEWALT aleti seçtiniz. Uzun süreli deneyim, sürekli ürün geliştirme ve yenilik DEWALT markasının profesyonel elektrikli alet kullanıcıları için en güvenilir ortaklardan birisi haline gelmesini sağlamaktadır.

Teknik Özellikleri

		DCG460
Voltaj	V_{bc}	54
Tip		1
Batarya tipi		Li-Iyon
Maks. Güç Çıkışı	U	3000
Nominal yüksüz hız	dk^{-1}	6000
Taşlama diski çapı	mm	230
Taşlama diski kalınlığı (maks)	mm	6
Kesme diski çapı	mm	230
Kesme diski kalınlığı (maks)	mm	5
Telli disk çapı	mm	230
Telli disk kalınlığı (maks)	mm	20
Mil çapı		M14
Mil uzunluğu	mm	17
Kablosuz Alet Kontrol Vericisi		
Frekans Bandı	MHz	433
Maks. Güç (EIRP)	mW	0,03
Ağırlık (bataryasız)	kg	4,7

EN62841-2-3 uyarınca gürültü değerleri ve/veya titreşim değerleri (triaks vektör toplamı):

L_{PA} (emiyon ses basıncı seviyesi)	dB(A)	88
L_{WA} (ses güç seviyesi)	dB(A)	96
K (verilen ses seviyesi için belirsizlik)	dB(A)	3

Yüzey taşlama

Titreşim emiyon değeri $a_{h,AG}$ =	m/sn ²	3,8
Belirsizlik değeri K =	m/sn ²	1,5

Zımpara diski

Titreşim emiyon değeri $a_{h,DS}$ =	m/sn ²	< 2,5
Belirsizlik değeri K =	m/sn ²	1,5

Beton taşlama (180 mm aksesuar)

Titreşim emiyon değeri $a_{h,CG}$ =	m/sn ²	2,8
Belirsizlik değeri K =	m/sn ²	1,5

Kesme

Titreşim emiyon değeri $a_{h,CO}$ =	m/sn ²	3,6
Belirsizlik değeri K =	m/sn ²	1,5

Bu bilgi formunda verilen titreşim emiyon düzeyi, EN62841'de belirtilen bir standart teste uygun olarak ölçülmüştür ve aletleri birbiriyle karşılaştırmak için kullanılabilir. Maruz kalmaya dönük bir ön değerlendirme olarak kullanılabilir.



UYARI: Beyan edilen titreşim ve/veya gürültü emiyon seviyesi, aletin temel uygulamalarını yansıtır. Bununla birlikte alet farklı uygulamalar için, farklı aksesuarlar veya yeterince bakım yapılmadan kullanıldığında, titreşim ve/veya gürültü emiyonu değişebilir. Bu, toplam çalışma süresindeki maruz kalma seviyesini önemli ölçüde artırabilir.

Tahmini titreşim ve/veya gürültü maruziyeti, aletin kapalı kaldığı veya çalışmasına karşın iş görmediği zamanları da dikkate almalıdır. Bu, toplam çalışma süresindeki maruziyet düzeyini önemli ölçüde azaltabilir.

Operatörü titreşim ve/veya gürültünün etkilerinden korumak için aşağıdakiler gibi ilave güvenlik önlemleri tanımlayın: aleti ve aksesuarları iyi muhafaza edin, ellerinizi sıcak tutun (titreşim için geçerli), çalışma biçimlerini iyi organize edin.



UYARI: İnce metal levhaların veya geniş bir yüzeye sahip ve kolayca titreşim oluşturan diğer malzemelerin taşlanması, beyan edilen gürültü emiyon değerlerinden çok daha yüksek (15 dB'ye kadar) toplam gürültü emiyonuna neden olabilir. Bu tür iş parçalarında, ağır esnek sönmüleme malzemelerinin uygulanması gibi uygun önlemlerle ses yayılımı mümkün olduğunca engellenmelidir. Artan gürültü emiyonu, hem gürültüye maruz kalmayla ilgili risk değerlendirmesi hem de yeterli işitme korumasının seçilmesi açısından dikkate alınmalıdır.

AB Uygunluk Beyanı

Makine Direktifi ve Telsiz Cihazları Direktifi



Şarjlı Küçük Açılı Taşlama Makinesi DCG460

DEWALT **Teknik Veriler** altında açıklanan bu ürünlerin aşağıdakilere uygun olduğunu beyan eder: 2006/42/EC, EN62841-1:2015+A11:2022, EN62841-2-3:2021+A11:2021.

Bu ürünler aynı zamanda 2014/30/EU ve 2014/53/EU nolu yönetmeliklere de uygundur. Daha fazla bilgi için lütfen aşağıdaki adresten DEWALT ile irtibat kurun veya kılavuzun arkasına bakın.

Bu belge altında imzası bulunan yetkili, teknik dosyanın derlenmesinden sorumludur ve bu beyanı DEWALT adına yapar.

Aküler				Şarj Aletleri/Şarj Süreleri (Dakika)**								
Kat. #	V _{DC}	Ah	Ağırlık (kg)	DCB104	DCB107	DCB112/ DCB1102	DCB113	DCB115/ DCB1104	DCB116	DCB117	DCB118	DCB132
DCB546	18/54	6,0/2,0	1,08	60	270	170	140	90	80	40	60	90
DCB547/G	18/54	9,0/3,0	1,46	75*	420	270	220	135*	110*	60	75*	135*
DCB548	18/54	12,0/4,0	1,46	120	540	350	300	180	150	80	120	180
DCB549	18/54	15,0/5,0	2,12	125	730	450	380	230	170	90	125	230

*Veri kodu 201811475B veya sonrası

**Batarya şarj süreleri şablonu yalnızca bilgi verme amacıyla sunulmuştur, şarj süreleri, bataryaların sıcaklığına ve durumuna bağlı olarak değişir.



Markus Rompel
Mühendislik Birimi Başkan Yardımcısı, PTE-Europe
DEWALT, Richard-Klinger-Straße 11,
65510, Idstein, Almanya
15.03.2023



UYARI: Yaralanma riskini azaltmak için, kullanım kılavuzunu okuyun.

Tanımlar: Güvenlik Talimatları

Aşağıdaki tanımlar her işaret sözcüğü ciddiyet derecesini gösterir. Lütfen kılavuzu okuyunuz ve bu simgelere dikkat ediniz.



TEHLİKE: Engellenmemesi halinde **ölüm veya ciddi yaralanma** ile sonuçlanabilecek **çok yakın bir tehlikeli durumu** gösterir.



UYARI: Engellenmemesi halinde **ölüm veya ciddi yaralanma** ile sonuçlanabilecek **potansiyel bir tehlikeli durumu** gösterir.



DİKKAT: Engellenmemesi halinde **önemsiz veya orta dereceli yaralanma** ile sonuçlanabilecek **potansiyel bir tehlikeli durumu** gösterir.

İKAZ: Engellenmemesi halinde **maddi hasara neden olabilecek, yaralanma ile ilişkisi olmayan durumları** gösterir.



Elektrik çarpması riskini belirtir.



Yangın riskini belirtir.

ELEKTRİKLİ EL ALETLERİ İÇİN GENEL GÜVENLİK TALİMATLARI



UYARI: Bu elektrikli aletle verilen tüm güvenlik uyarılarını, talimatları, resimleri ve teknik özellikleri okuyun. Aşağıda listelenen tüm talimatlara uyulmaması elektrik çarpmasına, yangına ve/veya ciddi yaralanmalara neden olabilir.

BÜTÜN UYARI VE GÜVENLİK TALİMATLARINI İLERİDE BAKMAK ÜZERE SAKLAYIN

Uyanlarda yer alan «elektrikli alet» terimi şebeke elektrikliğiyle (kablolu) veya akü/pille (şarjlı) çalışan elektrikli aletinizi ifade etmektedir.

1) Çalışma alanının Güvenliği

- Çalışma alanını temiz ve aydınlık tutun.** Karışık ve karanlık alanlar kazaya davetiye çıkarır.
- Elektrikli aletleri, yanıcı sıvılar, gazlar ve tozların bulunduğu yerler gibi yanıcı ortamlarda çalıştırmayın.** Elektrikli aletleri, toz veya dumanları ateşleyebilecek kıvılcımlar çıkarır.
- Bir elektrikli aleti çalıştırırken çocuklardan ve etraftaki kişilerden uzak tutun.** Dikkatinizi dağıtıcı şeyler kontrolü kaybetmenize neden olabilir.

2) Elektrik Güvenliği

- Elektrikli aletlerin fişleri prizlere uygun olmalıdır.** Fiş üzerinde kesinlikle hiçbir değişiklik yapmayın. **Topraklı elektrikli aletlerde hiçbir adaptör fişi kullanmayın.** Değiştirilmemiş fişler ve uygun prizler elektrik çarpması riskini azaltacaktır.
- Borular, radyatörler, ocaklar ve buzdolapları gibi topraklanmamış yüzeylerle vücut temasından kaçının.** Vücudunuzun topraklanması halinde yüksek bir elektrik çarpması riski vardır.
- Elektrikli aletleri yağmura maruz bırakmayın veya ıslatmayın.** Elektrikli alete su girmesi elektrik çarpması riskini arttıracaktır.
- Elektrik kablosunu uygun olmayan amaçlarla kullanmayın.** Elektrikli aleti kesinlikle kablodan tutarak taşımayın, çekmeyin veya prizden çıkartmayın. Kabloyu sıcaktan, yağdan, keskin kenarlardan veya hareketli parçalardan uzak tutun. Hasarlı veya dolaşmış kablolar elektrik çarpması riskini artırır.
- Elektrikli bir aleti açık havada çalıştırıyorsanız, açık havada kullanıma uygun bir uzatma kablosu kullanın.** Açık havada kullanıma uygun bir kablolu kullanılması elektrik çarpması riskini azaltır.
- Eğer bir elektrikli aletin nemli bir bölgede çalıştırılması zorunluysa, bir artık akım aygıtı (RCD) korumalı bir kaynak kullanın.** Bir RCD kullanılması elektrik şoku riskini azaltır.

3) Kişisel Güvenlik

- Elektrikli bir aleti kullanırken her zaman dikkatli olun, yaptığınız işe yoğunlaşın ve sağduyulu davranın.** Elektrikli bir aleti yorgunken veya ilaç ya da alkolün etkisi altındayken kullanmayın. Elektrikli

aletleri kullanırken bir anlık dikkatsizlik ciddi kişisel yaralanmayla sonuçlanabilir.

- b) **Kişisel koruyucu ekipmanları mutlaka kullanın. Daima koruyucu gözlük takın.** Koşullara uygun toz maskesi, kaymayan güvenlik ayakkabıları, baret veya kulaklık gibi koruyucu donanımların kullanılması kişisel yaralanmaları azaltacaktır.
- c) **İstem dışı çalıştırılmasını önleyin. Aleti güç kaynağına ve/veya aküye bağlamadan, yerden kaldırmadan veya taşımadan önce düğmenin kapalı konumunda olduğundan emin olun.** Aleti, parmağınız düğme üzerinde bulunacak şekilde taşımak veya açık konumdaki elektrikli aletleri elektrik şebekesine bağlamak kazaya davetiye çıkartır.
- d) **Elektrikli aleti açmadan önce tüm ayarlamaları anahtarlarını çıkartın.** Elektrikli aletin hareketli bir parçasına takılı kalmış bir anahtar kişisel yaralanmaya neden olabilir.
- e) **Ulaşmakta zorlandığınız yerlerde kullanmayın. Daima sağlam ve dengeli basın.** Bu, beklenmedik durumlarda elektrikli aletin daha iyi kontrol edilmesine olanak tanır.
- f) **Uygun şekilde giyinin. Bol elbiseler giymeyin ve takı takmayın. Saçınızı, elbiselerinizi ve eldivenlerinizi hareketli parçalardan uzak tutun.** Bol elbiseler ve takılar veya uzun saç hareketli parçalara takılabilir.
- g) **Eğer kullandığınız üründen toz emme ve toplama özellikleri olan ataşmanlar varsa bunların bağlı olduğundan ve doğru şekilde kullanıldığından emin olun.** Bu ataşmanların kullanılması tozla ilgili tehlikeleri azaltabilir.
- h) **Aletlerin sık kullanımı sonucu oluşan aşınalığın keyfi davranışta bulunmanız ve aletle ilgili güvenlik ilkeleri ihmal etmenize neden olmasına izin vermeyin.** Dikkatsiz bir hareket bir anda ciddi yaralanmalara neden olabilir.

4) Elektrikli Aletlerin Kullanımı ve Bakımı

- a) **Elektrikli aleti zorlamayın. Uygulamanız için doğru elektrikli aleti kullanın.** Doğru elektrikli alet, belirlediği kapasite ayarında kullanıldığında daha iyi ve güvenli çalışacaktır.
- b) **Düğme açmıyor ve kapatmıyorsa elektrikli aleti kullanmayın.** Düğmeyle kontrol edilemeyen tüm elektrikli aletler tehlikelidir ve tamir edilmesi gerekmektedir.
- c) **Herhangi bir ayar, aksesuar değişimi veya elektrikli aletlerin saklanması öncesinde fişi güç kaynağından çekin ve/veya eğer demonte edilebilir tipteyse, bataryayı aletten ayırın.** Bu tür önleyici güvenlik tedbirleri elektrikli aletin istem dışı olarak çalıştırılması riskini azaltacaktır.
- d) **Elektrikli aleti, çocukların ulaşamayacağı yerlerde saklayın ve elektrikli aleti tanımayan veya bu talimatları bilmeyen kişilerin elektrikli aleti kullanmasına izin vermeyin.** Elektrikli aletler, eğitimsiz kullanıcıların elinde tehlikelidir.

- e) **Elektrikli aletleri iyi durumda muhafaza edin. Hareketli parçalardaki hizalama hatalarını ve tutuklukları, parçalardaki kırılmalar ve elektrikli aletin çalışmasını etkileyebilecek tüm diğer koşulları kontrol edin. Hasarlı ise, elektrikli aleti kullanmadan önce tamir ettirin.** Kazaların çoğu, elektrikli aletlerin bakımının yeterli şekilde yapılmamasından kaynaklanır.
- f) **Kesim aletlerini keskin ve temiz tutun.** Bakımı uygun şekilde yapılmış keskin kesim uçlu kesim aletlerinin sıkışma ihtimali daha düşüktür ve kontrol edilmesi daha kolaydır.
- g) **Elektrikli aleti, aksesuarlarını ve aletin diğer parçalarını kullanırken bu talimatlara mutlaka uyun ve çalışma ortamının koşullarını ve yapılacak işin ne olduğunu göz önünde bulundurun.** Elektrikli aletin öngörülen işlemler dışındaki işlemler için kullanılması tehlikeli durumlara neden olabilir.
- h) **Tüm tutamakları ve tutma yerlerini kuru, temiz ve üzerinde yağ ile gres bulunmayacak şekilde muhafaza edin.** Kaygan tutamaklar ve tutma yerleri, beklenmedik durumlarda aletin güvenli bir şekilde tutulması ve kontrol edilmesine izin vermez.

5) Şarjlı Aletlerin Kullanımı ve Bakımı

- a) **Sadece üretici tarafından belirtilen şarj cihazı ile şarj edin.** Bir akü tipine uygun bir şarj cihazı başka tipte bir aküyü şarj etmek için kullanıldığında yangın riski yaratabilir.
- b) **Elektrikli aletleri yalnızca özel olarak tanımlanmış akülerle kullanın.** Başka akülerin kullanılması yaralanma ve yangın riskine yol açabilir.
- c) **Akü kullanımda değilken, ataç, bozuk para, anahtar, çivi, vida veya terminaller arasında kantağa neden olabilecek diğer küçük metal nesnelere uzak tutulmalıdır.** Akü terminallerinin birbirine kısa devre yapılması yanıklara veya yangına neden olabilir.
- d) **Uygun olmayan koşullarda, akü sıvı sızıntısı yapabilir; sıvıya temas etmekten kaçının. Kazara temas etmeniz halinde suyla yıkayın. Sıvı, gözlerinize temas ederse, ayrıca bir doktora başvurun.** Aküden sıvı sızması tahriş veya yanıklara neden olabilir.
- e) **Hasarlı ya da modifiye edilmiş bir batarya veya aleti kullanmayın.** Hasarlı ya da modifiye edilmiş bataryalar yangın, patlama veya yaralanma riskiyle sonuçlanan beklenmedik durumlara neden olabilir.
- f) **Bir batarya veya aleti ateşe veya aşırı ısıya maruz bırakmayın.** 130 °C üzeri ısı veya ateşe maruz kalması patlamaya neden olabilir.
- g) **Tüm şarj talimatlarına uyun ve talimatlarda belirtilen sıcaklık aralığı dışında batarya veya aleti şarj etmeyin.** Doğru olmayan şekilde veya belirtilen aralık dışındaki sıcaklıklarda şarj edilmesi bataryaya hasar verebilir ve yangın riskini artırabilir.

6) Servis

- a) **Elektrikli aletinizi, sadece orijinal yedek parçaların kullanıldığı yetkili DEWALT servisine tamir**

ettirin. Bu, elektrikli aletin güvenliğini muhafaza edilmesini sağlayacaktır.

- b) **Hasar görmüş bataryalara asla serviste bulunmayın.** Bataryaların servisi sadece üretici veya yetkili servis tarafından yapılabilir.

ÖZEL EK GÜVENLİK ÖNLEMLERİ

Taşlama, Kumlama, Tel Fırçalama veya Kesme İşlemleri için Ortak Güvenlik Uyarıları

- a) **Bu elektrikli alet, taşlama, satınaj, polisaj veya kesim makinesi olarak kullanılmak üzere tasarlanmıştır.** Bu elektrikli aletle verilen tüm güvenlik uyarılarını, talimatları, resimleri ve teknik özellikleri okuyun. Aşağıda listelenen tüm talimatlara uyulmaması elektrik çarpmasına, yangına ve/veya ciddi yaralanmalara neden olabilir.
- b) **Bu elektrikli alet, parlatma ve delik kesme işlemleri için kullanılmaz.** Elektrikli aletin kullanım amacı dışındaki işlemler tehlike yaratarak yaralanmalara neden olabilir.
- c) **Bu elektrikli aleti, alet üreticisi tarafından özel olarak tasarlandığı ve belirtilmediği bir şekilde çalışacak şekilde dönüştürmeyin.** Böyle bir dönüştürme, kontrol kaybının yanı sıra ciddi fiziksel yaralanmalara neden olabilir.
- d) **Üretici firma tarafından özel olarak tasarlanmamış ve belirtilmemiş aksesuarları kullanmayın.** Sadece aksesuarın elektrikli aletinize takılabiliyor olması güvenli çalışacağını garanti etmez.
- e) **Aksesuarın nominal hızı en az elektrikli alet üzerinde yazan maksimum hıza eşit olmalıdır.** İlgili nominal hızından daha hızlı çalışan aksesuarlar kırılabilir ve etrafa saçılabilir.
- f) **Aksesuarınızın dış çapı ve kalınlığı elektrikli aletinizin kapasite değerleri dahilinde olmalıdır.** Doğru ebatta olmayan aksesuarlar yeterli koruma sağlamaz ve kontrol edilemezler.
- g) **Aksesuar montajının boyutları, elektrikli aletin montaj donanımının boyutlarına uygun olmalıdır.** Elektrikli aletin montaj donanımına uymayan aksesuarlar dengesi çalışır, aşırı titreşim yapar ve kontrolü kaybetmeye neden olabilir.
- h) **Hasar görmüş olan bir aksesuarı kullanmayın. Her kullanımdan önce aksesuarları inceleyin, örneğin aşındırıcı disk talaş ve çatlaklara karşı, disk tabanı çatlak, kopma ya da aşırı kullanıma karşı, tel fırçayı gevşek ya da kırık tellere karşı kontrol edin. Elektrikli alet ya da aksesuar düşürülürse, hasar olup olmadığını kontrol edin ya da sağlam aksesuar takın. Aksesuarın incelenmesi ve monte edilmesinden sonra, kendinizi ve etraftaki insanları dönen aksesuar düzleminden uzakta tutun ve bir dakika boyunca elektrikli aleti boşta ve maksimum hızda çalıştırın.** Bu test süresince hasarlı aksesuarlar normal olarak kırılarak dağılacaktır.

- i) **Koruyucu ekipman kullanın. Uygulamaya bağlı olarak yüz siperi veya güvenlik gözlüğü kullanın. Duruma bağlı olarak toz maskesi, kulaklık, eldiven ve küçük zımpara veya iş parçası parçalarını durdurabilecek iş önlüğü kullanın.** Göz koruyucu, çeşitli işlemlerin neden olduğu uçan parçacıkları durdurabilecek özellikte olmalıdır. Toz maskesi veya solunum aygıtı, o sırada yaptığınız işlemin neden olduğu partikülleri filtreleyebilecek özellikte olmalıdır. Yüksek yoğunluklu gürültüye uzun süre maruz kalınması işitme kaybına yol açabilir.
- j) **Etrafta bulunanların çalışma alanından güvenli bir mesafede durmalarını sağlayın. Çalışma alanına giren herkes koruyucu ekipman giymelidir.** İş parçasının veya kırılan bir aksesuarın parçaları uçuşarak çalışılan alanın hemen yakınında bulunanların yaralanmasına neden olabilir.
- k) **Aletin, gömülü elektrik kablolarına veya temas etmesine yol açabilecek durumlarda aleti izole edilmiş saptarıdan tutun.** Kesim aksesuarı elektrik akımı bulunan kablolarla temas ettiğinde, akım elektrikli aletin iletken metal parçaları üzerinden kullanıcıya iletilerek elektrik çarpmasına yol açabilir.
- l) **Aksesuar tam olarak durmadan elektrikli aleti asla yere koymayın.** Dönen aksesuar yüzeyi kaparak elektrikli aletin kontrolünüzden çıkmasına neden olabilir.
- m) **Elektrikli aleti sağınızda veya solunuzda taşıırken çalıştırmayın.** Kaza ile temas halinde, dönen aksesuar elbisenize takılabilir, aksesuar vücudunuza doğru çekebilir.
- n) **Elektrikli aletin havalandırma deliklerini düzenli olarak temizleyin.** Motor fanı tozu gövdenin içine çeker ve toz metallerin aşırı miktarda birikmesi elektrik hasarlarına yol açabilir.
- o) **Elektrikli aleti yanıcı malzemelerin yanında çalıştırmayın.** Kıvılcıklar bu malzemelerin tutuşmasına yol açabilir.
- p) **Sıvı soğutucu gerektiren aksesuarları kullanmayın.** Su veya başka soğutma sıvılarının kullanılması elektrik çarpmasına neden olabilir.

TÜM İŞLEMLER İÇİN EK GÜVENLİK TALİMATLARI

Geri Tepme ve İlgili Uyarılar

Geri tepme, dönen diskin, zımpara tabanının, fırçanın veya başka bir aksesuarın sıkışma veya takılmaya karşı gösterdiği reaksiyondur. Sıkışma veya takılma, dönen aksesuarın aniden durmasına neden olur, bu daha sonra kontrolsüz elektrikli aletin takılma noktasında, aksesuarın dönme yönünün tersine doğru zorlanmasına yol açar.

Örneğin, bir aşındırıcı diskin işleme tabi tutulan parçaya takılması ya da sıkışması durumunda sıkışma noktasına giren disk kenarı malzemenin yüzeyini kazıyarak diskin yerinden çıkmasına ya da fırlamasına neden olabilir. Disk, sıkışma noktasındaki hareket

yönüne bağlı olarak kullanıcıya doğru veya kullanıcından uzağa fırlayabilir. Ayrıca, taşlama diskleri bu koşullar altında kırılabilir. Geri tepme, aletin yanlış kullanılmasından ve/veya hatalı kullanma prosedürü veya şartlarından kaynaklanır ve aşağıda verilen uygun tedbirler alınarak önlenabilir:

- Elektrikli aleti her iki elinizle sağlam bir şekilde tutun, vücudunuzu ve kollarınızı geri tepme güçlerine dayanacak şekilde konumlandırın. Çalıştırma sırasında oluşturma geri tepme veya tork tepkisine karşı, varsa, yardımcı tutamağı her zaman kullanın.** Gerekli tedbirlerin alınması durumunda kullanıcı tork tepkisi veya geri tepme güçlerini kontrol edebilir.
- Elinizi daima dönen aksesuardan uzak tutun.** Aksesuar geri tepme sırasında elinizin halinde geçebilir.
- Vücudunuzu, geri tepme olması halinde elektrikli aletin hareket edebileceği alanda konumlandırmayın.** Geri tepme kuvveti, elektrikli el aletini blokaj yerinden taşlama diskinin dönme yönünün tersine doğru iter.
- Özellikle köşelerde ve keskin kenarlı yerlerde daha dikkatli çalışın. Aksesuarı zıplatmayın ve takılıp sıkışmasını önleyin.** Köşeler, keskin kenarlar veya zıplama, dönen aksesuarın takılmasına neden olarak kontrolün kaybolmasına veya geri tepmeye yol açabilir.
- Bir zincir testere, ahşap oyma bıçağı, parçalı elmas disk, çevresel aralığı 10 mm'den büyük veya dişli testere bıçağı takmayın.** Bu tür bıçaklar sıkça geri tepme yaparak kontrol kaybına neden olur.

Taşlama ve Kesme İşlemlerine Özel Güvenlik Uyarıları

- Yalnızca elektrikli aletiniz için belirtilen disk türlerinin yanı sıra seçilen disk için tasarlanmış özel siper kullanın.** Elektrikli aletin tasarımına uygun olmayan diskler yeterince korunamazlar ve güvenli değildir.
- Çukur göbekli disklerin taşlama yüzeyi, koruma ağız düzleminin altına monte edilmelidir.** Düzgün şekilde monte edilmemiş olan ve koruma ağızının düzlemi boyunca çıkıntı yapan disk yeterince korunamaz.
- Siper, diskin kullanıcı tarafından açılan kısmı minimum olacak şekilde elektrikli alete sıkıca yerleştirilmeli ve maksimum güvenlik sağlayacak şekilde konumlandırılmalıdır.** Siper, kullanıcıyı kopan disk parçaları, diske kazara temas etme ve giysiye yakabilecek kivilcimlere karşı korur.
- Diskler sadece belirtilen uygulamalarda kullanılmalıdır. Örneğin, kesim diskinin kenarı ile taşlama yapmayın.** Aşındırıcı kesim diskleri çevresel taşlama için tasarlanmışlardır, bu disklere uygulanan kenar güçleri diskin parçalanmasına neden olabilir.
- Her zaman seçilen disk için doğru boyutu ve şekle sahip, hasarsız disk flanşları kullanın. Uygun disk flanşları diski destekleyerek diskin kırılma ihtimalini azaltırlar.** Kesim disk flanşları taşlama disk flanşlarından farklı olabilir.

- Büyük elektrikli aletlerin aşınmış disklerini kullanmayın.** Büyük elektrikli alet için tasarlanmış disk küçük aletin yüksek hızı için uygun değildir ve parçalanabilir.
- Çift amaçlı diskleri kullanırken, daima gerçekleştirilen uygulama için doğru siperi kullanın.** Doğru siperin kullanılmaması, istenen koruma düzeyini sağlayamayabilir ve bu da ciddi yaralanmalara yol açabilir.

Kesme İşlemlerine Özel Ek Güvenlik Uyarıları

- Kesim diskinin "sıkışmamasına" dikkat edin ve aşırı basınç uygulamayın. Aşırı derin kesimler yapmaya çalışmayın.** Diske aşırı basınç uygulanması yükü ve kesim sırasında diskin bükülme ya da sıkışma ihtimali ile diskin geri tepme ve kırılma ihtimalini artırır.
- Vücudunuzu dönen disk ile aynı hizada veya diskin arkasında kalacak şekilde konumlandırmayın.** İşlemin yapıldığı noktada disk vücudunuzdan uzağa doğru hareket ederken olası bir geri tepme, dönen diskin ve elektrikli aletin doğrudan üzerine yürütmesine neden olabilir.
- Disk takılıyorsa veya herhangi bir nedenle kesim işlemine ara verdiğinizde aleti kapatın ve disk tamamen durana kadar elektrikli aleti hareketsiz olarak tutun. Kesim diskinin kesinlikle hareket halindeyken kesim yapılan yerden çıkarmaya çalışmayın; aksi takdirde geri tepme meydana gelebilir.** Diskin sıkışma yapmasının nedenlerini araştırın ve gidermek için gerekli düzeltmeleri yapın.
- İş parçası üzerinde yeniden kesim işlemi başlatmayın. Diskin tam hıza çıkmasını bekleyin ve kesim noktasına dikkatli bir şekilde yeniden girin.** Elektrikli alet, üzerinde çalışılan parçaya yeniden konumlandırılırken disk sıkışma, sağa sola yürüme veya geri tepme yapabilir.
- Diskin sıkışma veya geri tepme ihtimalini en aza indirmek için panelleri veya büyük parçaları destekleyin. Büyük parçalar kendi ağırlıklarından dolayı bel vermeye meyillidirler.** Parçanın kesim hattına yakın bir noktaya ve diskin her iki tarafına olacak şekilde parçanın kenarlarına destek yerleştirilmelidir.
- Mevcut duvarlar veya diğer kör alanlarda "cep kesimi" yaparken daha dikkatli olun.** Malzeme içine dalan disk geri tepmeye neden olabilecek gaz ve su hatlarını, elektrik kablolarını ve nesnelere kesebilir.
- Kavisli kesim yapmaya çalışmayın.** Diske aşırı baskı uygulanması yükü ve kesme sırasında diskin bükülme ya da sıkışma ihtimali ile diskin geri tepme ve kırılma ihtimalini artırarak ciddi yaralanmalara neden olabilir.

Zımparalama İşlemleri İçin Ek Güvenlik Talimatları

- Uygun boyutta zımpara diski kağıdı kullanın. Zımpara kağıdını seçerken üretici firmanın tavsiyelerine uyun.** Zımpara tabanından taşan zımpara

kağıdı kırılma tehlikesi yaratır ve takılmaya, diskin parçalanmasına ya da geri tepmeye yol açabilir.

Tel Fırçalama İşlemleri için Ek Güvenlik Talimatları

- Sıradan işlemlerde bile fırçadan tel parçacıkları fırlayabileceğini unutmayın. Fırçaya aşırı yük uygulayarak telleri aşırı germeyin.** Tel parçacıkları ince giysilere ve/veya deriye kolayca nüfuz edebilir.
- Tel fırçalama işlemi için siper kullanımı tavsiye edilirse telli disk ya da fırçanın siper ile temasına izin vermeyin.** İş ve merkezkaç güçlerinden dolayı telli disk veya fırçanın çapı genişleyebilir.

Taşlama Makineleri için Ek Güvenlik Önlemleri

- Bu alette Tip 11 (havşa kabı) diskleri kullanmayın.** Uygun olmayan aksesuarların kullanılması yaralanmaya neden olabilir.
- Daima yan tutamağı kullanın. Tutamağı sağlam bir şekilde sıkın.** Aletin kontrolünü sağlamak için her zaman yan tutamak kullanılmalıdır.
- Parçalı elmas diskleri kullanırken, yalnızca çevre boşluğu 10 mm'den büyük olmayan ve negatif eğim açısına sahip olan elmas diskler kullanın (bkz. Siperler ve Aksesuarlar için Ek Bilgiler tablosu.)**

Diğer Riskler

İlgili güvenlik düzenlemelerinin uygulanması ve güvenlik cihazlarının kullanılmasına rağmen, bazı risklerden kaçınmak mümkün değildir. Bunlar:

- İşitme kaybı.
- Sıçrayan parçacıklar kaynaklı yaralanma riski.
- Çalışma sırasında ısınan aksesuarlardan kaynaklanan yanık tehlikesi.
- Uzun süreli kullanımdan kaynaklanan yaralanma riski.

BU TALİMATLARI SAKLAYIN

Şarj cihazları

DEWALT şarj cihazları herhangi bir ayar gerektirmez ve çalıştırılması mümkün olduğunca kolay olacak şekilde tasarlanmıştır.

Elektrik Emniyeti

Elektrik motoru sadece tek bir voltaj için tasarlanmıştır. Her zaman batarya voltajının, aletin üretim etiketinde voltaja aynı olup olmadığını kontrol edin. Aynı zamanda şarj aleti voltajının ana şebeke voltajınızla aynı olduğundan emin olun.

DEWALT şarj cihazınız, EN60335 uyarınca çift yalıtımlıdır; bu nedenle, topraklama kablosuna gerek yoktur.

Kablosu hasarlıysa, yalnızca DEWALT veya yetkili bir servis tarafından değiştirilmelidir.

Uzatma Kablosu Kullanılması

Uzatma kablosu gerçekten gerekmedikçe kullanılmamalıdır. Şarj aletinizin giriş gücüne (bkz. **Teknik Özellikleri**) uygun, onaylı bir uzatma kablosu kullanın. Minimum iletken ebadı 1 mm² ve maksimum uzunluk 30 m'dir.

Bir kablo makarası kullanırken, her zaman kabloyu tamamen makaradan çıkarın.

Tüm Batarya Şarj Cihazları için Önemli Güvenlik Talimatları

TALİMATLARI SAKLAYIN: Bu kılavuz, uyumlu bataryalar için önemli güvenlik ve çalıştırma talimatları içerir (bkz. **Teknik Özellikleri**). Şarj cihazını kullanmadan önce şarj cihazının, bataryanın ve bu bataryanın takıldığı ürünün üzerindeki talimatları ve uyarıcı işaretleri okuyun.



UYARI: Elektrik çarpması tehlikesi. Şarj cihazının içine sıvı kaçmasına izin vermeyin. Elektrik çarpmasına neden olabilir.



UYARI: 30 mA veya daha düşük kaçak akım değerine sahip bir kaçak akım rölesi kullanılmasını öneriyoruz.



DİKKAT: Yanma tehlikesi. Yaralanma riskini azaltmak için yalnızca DEWALT marka şarj edilebilir bataryaları şarj edin. Diğer batarya türleri patlayarak yaralanmaya ve hasara neden olabilir.



DİKKAT: Cihazla oynamadıklarından emin olmak için çocuklar gözetim altında tutulmalıdır.

İKAZ: Şarj aletinin güç kaynağına bağlı olduğu bazı durumlarda, şarj aletinizin içindeki açıkta kalan şarj uçları yabancı maddelerle kısa devre yapabilir. Bunlarla sınırlı olmamak üzere çelik yünü, alüminyum folyo veya benzeri metal parçacıkları gibi iletken özelliğe sahip yabancı maddeler şarj aletinizin yuvalarından uzak tutulmalıdır. Yuvalarda batarya yokken şarj cihazını daima güç kaynağından çıkarın. Temizlik öncesinde şarj cihazının fişini çekin.

- Bataryayı bu kılavuzdaki şarj cihazlarının haricinde herhangi bir şarj cihazıyla şarj etmeye ÇALIŞMAYIN.** Şarj cihazı ve batarya özel olarak birlikte çalışacak şekilde tasarlanmıştır.
- Bu şarj cihazları, DEWALT şarj edilebilir bataryaları şarj etmek dışında bir amaç için tasarlanmamıştır.** Başka kullanımlar yangın veya elektrik çarpmasına yol açabilir.
- Şarj cihazını yağmura veya kara maruz bırakmayın.**
- Şarj cihazını prizden çekerken kablodan değil fişinden çekin.** Bu, fiş ve kablodan hasar görme riskini azaltır.
- Kablodun; üzerine basılmayacak, ayağa dolaşmayacak veya başka bir şekilde hasar ve gerginliğe maruz kalmayacak şekilde yerleştirildiğinden emin olun.**
- Kesinlikle gerekli olmadıkça uzatma kablosu kullanmayın.** Yanlış uzatma kablosu kullanımı yangın, elektrik çarpması veya elektrik şokuna neden olabilir.
- Şarj cihazının üzerine herhangi bir eşya koymayın veya şarj cihazını havalandırma deliklerini kapatıp aşırı iç sıcaklığa neden olabilecek yumuşak bir yüzeye yerleştirmeyin.** Şarj cihazını herhangi bir ısı kaynağından

uzaktaki bir yere koyun. Şarj cihazı muhafazanın üstündeki ve altındaki delikler aracılığıyla havalandırılır.

- **Kablosu veya fişi hasarlı bir şarj cihazını kullanmayın—** bunların hemen değiştirilmesini sağlayın.
- **Şarj cihazını sert bir darbe aldysa, düştüyse veya herhangi bir şekilde hasar gördüyse çalıştırmayın.** Yetkili bir servise götürün.
- **Şarj cihazını kendiniz parçalarına ayırmayın; servis veya onarım gerektiğinde yetkili bir servis merkezine götürün.** Yanlış yeniden takma elektrik çarpmasına veya yangına yol açabilir.
- Güç kablosunun hasar görmesi halinde, kablo herhangi bir tehlikenin önlenmesi için üretici, servis birimi veya benzer yetkili bir kişi tarafından derhal değiştirilmelidir.
- **Herhangi bir temizlik yapmadan önce şarj cihazını prizden çekin. Bu, elektrik çarpması riskini azaltır.** Bataryayı çıkartmak bu riski azaltmaz.
- **KESİNLİKLE** iki şarj cihazını birbirine bağlamaya çalışmayın.
- **Şarj cihazı, standart 230V ev tipi elektrik gücüyle çalışmak üzere tasarlanmıştır. Cihazı başka bir voltajla kullanmaya çalışmayın.** Bu, araç şarj cihazı için geçerli değildir.







Bir Bataryanın Şarj Edilmesi (Şek. [Fig.] B)

1. Bataryayı takmadan önce şarj cihazını uygun prize takın.
2. Bataryayı **10** şarj cihazına takın, bataryanın şarj cihazına tamamen oturduğundan emin olun. Devamlı yanıp sönen kırmızı (şarj oluyor) ışık, şarj işleminin başladığını gösterir.
3. Şarjın tamamlandığı, kırmızı ışığın sürekli yanmasıyla belirtilir. Batarya tam olarak şarj edildikten sonra hemen kullanılabilir veya şarj cihazından bırakılabilir. Bataryayı şarj cihazından çıkarmak için, bataryanın üzerindeki batarya serbest bırakma düğmesine **11** basın.

NOT: Lityum iyon bataryalardan maksimum performans almak ve bataryaların kullanım ömrünü uzatmak için, ilk kullanım öncesinde tam olarak şarj edin.

Şarj Cihazının Çalışması

Bataryanın şarj durumu için aşağıdaki göstergelere bakın.

Şarj Göstergeleri	
 Şarj Oluyor	
 Tam Şarj Olmuş	
 Sıcak/Soğuk Paket Gecikmesi*	

*Bu işlem esnasında kırmızı ışık yanıp sönmeye devam edecek, fakat bir sarı ışık da yanacaktır. Batarya uygun bir sıcaklığa ulaştığında, sarı ışık sönecek ve şarj aleti şarj işlemine devam edecektir.

Uyumlu şarj cihazı arızalı bir bataryayı şarj etmeyecektir. Şarj cihazının ışığı yanmadığında batarya arızalıdır.

NOT: Bu, aynı zamanda şarj cihazının arızalı olduğu anlamına da gelebilir.

Şarj cihazı bir sorun gösteriyorsa, şarj cihazını ve akü takımını test edilmek üzere yetkili bir servis merkezine gönderin.

Sıcak/Soğuk Batarya Gecikmesi

Şarj aleti çok sıcak veya çok soğuk bir batarya tespit ettiğinde, otomatik olarak Sıcak/Soğuk Batarya Gecikmesini başlatır ve batarya uygun sıcaklığa gelene kadar şarjı durdurur. Şarj aleti sonrasında otomatik olarak şarj moduna geçer. Bu özellik, maksimum batarya ömrü sağlar.

Soğuk bir batarya sıcak bir bataryaya göre daha yavaş bir hızla şarj olacaktır. Batarya tüm şarj döngüsü boyunca daha yavaş bir hızda şarj olacaktır ve batarya ısındığında bile maksimum şarj oranına geri dönmeyecektir.

DCB118 şarj cihazında bataryayı soğutmak için tasarlanmış bir dahili fan bulunmaktadır. Bataryanın soğutulması gerektiğinde bu fan otomatik olarak devreye girecektir. Fan doğru şekilde çalışmıyorsa veya havalandırma yuvaları tıkanmışsa şarj cihazını kesinlikle kullanmayın. Şarj cihazının içerisine yabancı maddelerin girmesine izin vermeyin.

Elektronik Koruma Sistemi

XR Li-Ion cihazlar; aşırı yük, aşırı ısınma veya tamamen boşalmadan koruyacak bir Elektronik Koruma Sistemine sahip olacak şekilde tasarlanmıştır.

Elektronik Koruma Sistemi devreye girerse alet otomatik olarak kapatılacaktır. Bu durum gerçekleşirse lityum iyon bataryayı tamamen şarj olana dek bir şarj cihazında tutun.

Duvara Montaj

Bu şarj cihazları duvara monte edilebilir veya bir masa veya çalışma tezgahı üzerinde yukarı doğru durabilir şekilde tasarlanır. Duvara monte edilecekse şarj cihazını bir elektrik prizinin yakınında veya bir köşe veya hava akımını engelleyebilecek diğer engellerden uzakta konumlandırın. Şarj cihazının arka tarafını montaj vidalarının duvar üzerindeki yerini belirlemek amacıyla şablon olarak kullanın. Şarj cihazını (ayrıca satın alınır) en az 25,4 mm uzunluğa ve 7–9 mm'lik çapa sahip, vidalandığında vidanın yaklaşık 5,5 mm'lik kısmının açıkta olduğu bir optimal derinlik bırakacak şekilde ahşap üzerine monte edin. Şarj cihazının arkasındaki yuvaları vidaların açıkta olan kısımlarıyla hizalayın ve onları yuvalara tam olarak oturtun.

Şarj Cihazı Temizlik Talimatları



UYARI: Elektrik çarpması tehlikesi. Temizlik öncesinde AC çıkışı bağlantısını kesin. Şarj cihazının dış yüzündeki kir ve yağ, bir bez parçası ya da metal olmayan bir fırça kullanılarak temizlenebilir. Su veya temizlik çözümü kullanmayın. Aletin içine herhangi bir sıvının girmesine izin vermeyin; aletin herhangi bir parçasını bir sıvı içine daldırmayın.

Akü

Tüm Aküler İçin Önemli Güvenlik Talimatları

Yedek aküleri sipariş ederken, katalog numarasını ve voltajı eklediğinizden emin olun.

Akü, kutudan şarjı dolu olarak çıkmaz. Aküyü ve şarj cihazını kullanmadan önce, aşağıdaki güvenlik talimatlarını dikkatlice okuyun. Daha sonra belirtilen şarj işlemlerini uygulayın.

TÜM TALİMATLARI OKUYUN

- **Aküyü yanıcı sıvılar, gazlar ve tozların bulunduğu yerler gibi yanıcı ortamlarda şarj etmeyin veya kullanmayın.** Aküyü şarj cihazına takmak veya cihazdan çıkarmak toz veya dumanları tutuşturabilir.
- **Aküyü şarj cihazının içine doğru zorlamayın.** Akü kırılarak ciddi kişisel yaralanmaya neden olabileceğinden akünün üzerinde hiçbir şekilde uyumsuz bir şarj cihazına uydurmak için değişiklik yapmayın.
- Aküleri yalnızca DEWALT şarj cihazlarında şarj edin.
- Su veya diğer sıvıları sıçratmayın veya bunlara DALDIRMAYIN.
- **Aleti ve bataryayı, sıcaklığın 4 °C'nin (39,2 °F) altına düştüğü (örneğin, kışın kulübeler veya metal yapıların dışında) veya 40 °C'nin (104 °F) üzerine ulaştığı yerlerde (örneğin, yazın kulübeler veya metal yapıların dışında) depolamayın veya kullanmayın.**
- **Önemli ölçüde hasarlı veya tamamen eskimiş olsa bile aküyü ateşe atmayın.** Akü ateşe atılırsa patlayabilir. Lityum iyon aküler yanınca zehirli buharlar ve materyaller açığa çıkar.
- **Akü içeriği cildinizle temas ederse, etkilenen alanı derhal yumuşak bir sabun ve suyla yıkayın.** Akü sıvısı gözlerinize buluşursa, gözünüzü açık tutarak 15 dakika boyunca veya tahriş hissi geçene kadar suyla yıkayın. Tıbbi yardım gerekirse, akü elektroliti sıvı organik karbonatlar ve lityum tuzları karışımından oluşmaktadır.
- **Açılan akü hücrelerinin içeriği solunum yolunu tahriş edebilir.** Ortama temiz hava girmesini sağlayın. Belirtiler geçmezse tıbbi yardım alın.



UYARI: Yanık tehlikesi. Akü sıvısı kıvılcıma veya ateşe maruz kalırsa yanıcı olabilir.



UYARI: Aküyü hiçbir nedenle asla açmayın. Akünün muhafazası atılrsa veya hasar görürse, şarj cihazına takmayın. Aküyü çarpmayın, düşürmeyin veya pakete hasar vermeyin. Sert bir darbe almış, düşmüş, çöğnenmiş veya herhangi bir şekilde hasar görmüş (örn. çiviyle delinmiş, çekiçle vurulmuş veya üzerine basılmış) bir aküyü veya şarj cihazını kullanmayın. Elektrik çarpmasına yol açabilir. Hasarlı aküler geri dönüşüm için servis merkezine gönderilmelidir.



UYARI: Yangın tehlikesi. Bataryayı metal nesnelere batarya terminallerine değmeyecekleri şekilde saklayın veya taşıyın. Örneğin, bataryayı içerisinde gevşek çiviler, vidalar, anahtarlar vb. bulunan kayışlı taşıyıcı, cep, alet kutuları, ürün kiti kutuları, çekmece vb. içerisine koymayın.



DİKKAT: Aleti kullanmadığınız zaman, devrilme veya düşme tehlikesine yol açmayacağı dengeli bir yüzeye yan tarafının üzerine yerleştirin. Büyük akülere sahip bazı aletler akünün üzerinde dik durabilir, ancak bunlar kolayca devrilebilir.

Nakliyat



UYARI: Yangın tehlikesi. Batarya nakliyatında, batarya kutuplarının istemsiz şekilde iletken maddelerle

temas ederek yangına sebep vermesi ihtimali vardır. Batarya nakliyatı yaparken, batarya kutuplarının iyi korunduğundan ve kutuplarla temas edip kısa devreye sebep olabilecek maddelerden iyi şekilde izole edildiğinden emin olun. **NOT:** Lityum-iyon piller kontrol edilmiş bagaja konmamalıdır.

DEWALT bataryalar, Tehlikeli Maddelerin Nakliyesi Hakkında BM Tavsiyeleri; Uluslararası Hava Taşımacılığı Birliği (IATA) Tehlikeli Madde Düzenlemeleri, Uluslararası Deniz Taşımacılığı Tehlikeli Madde (IMDG) Düzenlemeleri ve Uluslararası Karayoluyla Tehlikeli madde Taşıma Konulu Avrupa Anlaşması içeriklerinde belirtilen sektörel ve hukuki standartların tüm düzenlemeleriyle uyumludur. Lityum-iyon bataryalar, Tehlikeli Madde Taşımacılığı Kılavuzu Testleri ve Kriterleri Hakkındaki BM Tavsiyelerinin 38,3. bölümüne kadar test edilmiştir.

Çoğu durumda bir DEWALT bataryanın nakliyesinin tam olarak düzenlenmiş bir Sınıf 9 Tehlikeli Maddeler kapsamında sınıflandırılması beklenir. Genelde sadece 100 Watt Saat (Wh) üzeri bir enerji değerine sahip bir lityum iyon bataryayı içeren taşıma işlemlerinin tam olarak düzenlenmiş bir Sınıf 9 Tehlikeli Maddeler kapsamında sınıflandırılarak yapılması gerekmektedir. Tüm lityum iyon bataryalarda ambalajın üzerinde Watt Saati değeri mevcuttur. Buna ilave olarak, düzenlemedeki karışıklıklar nedeniyle, DEWALT lityum iyon bataryaların Watt Saati değeri göz önünde bulundurulmaksızın havayolu kargosuyla tek başına taşınmasını önermez. Bataryası bulunan aletlerin (kombo setler) havayoluyla nakliyesi ancak bataryanın sahip olduğu Watt Saati değerinin 100 Watt Saatinde yüksek olmaması şartıyla yapılabilir.

Nakliyat kapsamı dışında da kalsa, tamamen düzenlenmiş de olsa, paketleme, etiketleme ve belgeleme gereklilikleri hakkındaki son düzenlemeleri takip etmek nakliyatçıların sorumluluğudur.

Kılavuzun bu bölümünde bulunan bilgiler iyi niyetle yazılmıştır ve kılavuzun hazırlandığı tarih itibarıyla doğru olduğuna inanılmaktadır. Fakat, sözlü veya zımnen hiçbir garanti verilmemektedir. Gerçekleştirdiği işlemlerin geçerli düzenlemelerle uyumlu olduğundan emin olmak alıcının sorumluluğundadır.

Saklama Önerileri

1. En iyi saklama ortamı serin ve kuru, doğrudan güneş ışığı almayan, aşırı sıcak ve soğuk olmayan yerlerdir. En uygun akü performansını ve ömrü için kullanımda değilken aküleri oda sıcaklığında saklayın.
2. Uzun süreli saklama için, en iyi sonuç için şarj cihazından uzak serin, kuru bir yerde tamamen dolu bir akü saklamak için tavsiye edilir.

NOT: Aküler tamamen şarj boşalmış halinde saklanmamalıdır. Akünün kullanılmadan önce yeniden şarj edilmesi gerekir.

Şarj Cihazı ve Akü Üzerindeki Etiketler

Bu kılavuzda kullanılan sembollere ilave olarak, şarj cihazı ve akü üzerinde bulunan etiketler aşağıdaki sembollerle belirtmektedir:



Aletle çalışmaya başlamadan önce bu kılavuzu okuyun.





Şarj süresi için **Teknik Özellikleri** bölümüne bakın.



İletken nesnelere temas etmeyin.



Hasarlı aküleri şarj etmeyin.



Suya maruz bırakmayın.



Hasarlı kabloların hemen değiştirilmesini sağlayın.



Sadece 4 °C ve 40 °C arasında şarj edin.



Yalnızca kapalı alanda kullanım icindir.



Aküleri çevremize gerekli ozeni göstererek atın.



DEWALT aküler, yalnızca onlar için tasarlanmış olan DEWALT şarj cihazlarında şarj edin. DEWALT aküleri haricindeki akülerin DEWALT şarj cihazlarıyla şarj edilmesi patlamalarına veya diğer tehlikeli durumların ortaya çıkmasına sebep olabilir.



Aküyü ateşe atmayın.

Batarya Tipi

Aşağıdaki aletler bir 54 volt batarya ile çalışır: DCG460.

Bu bataryalar kullanılmıdır: DCB546, DCB547, DCB547G, DCB548, DCB549. Daha fazla bilgi için **Teknik Veriler** bölümüne bakın.

Paket İçeriği

Paket şunları içerir:

- 1 Avuç taşlama makinesi
- 1 Tip 41/Tip A Siper
- 1 Tip 27/Tip B Siper
- 1 Yan kol
- 1 Disk anahtarı
- 1 Li-lyon batarya (C1, D1, E1, G1, H1, L1, M1, P1, Q1, S1, T1, U1, X1, Y1, Z1 modelleri)
- 2 Li-lyon batarya (C2, D2, E2, G2, H2, L2, M2, P2, Q2, S2, T2, U2, X2, Y2, Z2 modelleri)
- 3 Li-lyon batarya (C3, D3, E3, G3, H3, L3, M3, P3, Q3, S3, T3, U3, X3, Y3, Z3 modelleri)
- 1 Kullanım kılavuzu

NOT: Bataryalar, şarj cihazları ve alet kutuları N modellerinde bulunmaz. Bataryalar ve şarj cihazları NT modellerinde bulunmaz. B modellerinde Bluetooth® bataryalar bulunur.

NOT: Bluetooth® kelimesi tescilli ve logoları Bluetooth®, SIG, Inc.'nin tescilli markalarıdır ve bunların DEWALT tarafından her

türlü kullanımı lisans kapsamındadır. Diğer ticari markalar ve ticari isimler ilgili sahibine aittir.

- *Nakliye sırasında alet, parçalar ve aksesuarlarda hasar oluşup oluşmadığını kontrol edin.*
- *Çalıştırmadan önce bu kılavuzu iyice okuyup anlamak için zaman ayırın.*

Alet Üzerindeki Etiketler

Alet üzerinde aşağıdaki semboller gösterilir:



Kullanmadan önce kullanım kılavuzunu okuyun.



Kulak koruması kullanın.



Göz koruması kullanın.



Daima iki elinizle tutarak kullanın.



Siperi, kesme işleri için kullanmayın.



Elektronik fren.

Tarih Kodu Konumu (Şek. E)

İmalat yılını da içeren tarih kodu **14** gövdeye basılıdır.

Örnek:

2022 XX XX

Üretim Yılı ve Haftası

Açıklama (Şek. A)



UYARI: Hiçbir zaman elektrikli aleti veya herhangi bir parçasını değiştirmeyin. Hasar veya yaralanmayla sonuçlanabilir.

- 1 Tetik düğmesi
- 2 Kilitleme kolu
- 3 Mil kilidi düğmesi
- 4 Mil
- 5 Yardımcı tutamak
- 6 Dişsiz destek flanşı (mile sabitlemiş)
- 7 Kilitleme flanşı
- 8 Tip 27/Tip B siper 230 mm
- 9 Siper açma kolu
- 10 Batarya
- 11 Batarya çıkarma düğmesi
- 12 Ana Tutamak
- 13 Aşırı Yük Gösterge LED'i

Kullanım Amacı

Şarjlı DCG460 avuç taşlama makinesi profesyonel kesme, taşlama, zımparalama ve tel fırça işlemleri için tasarlanmıştır. Islak koşullarda veya yanıcı sıvı ya da gazların mevcut olduğu ortamlarda **KULLANMAYIN**.

Bu şarjlı taşlama makinesi, profesyonel bir elektrikli alettir.

ÇOCUKLARIN alete erişmesine izin vermeyin. Bu alet deneyimsiz kullanıcılar tarafından kullanılırken nezaret edilmelidir.

- **Küçük çocuklar ve engelliler.** Bu cihaz yanlarında bir gözetmen olmadan küçük çocukların ve engellilerin kullanımına uygun değildir.
- Bu ürün, güvenliklerinden sorumlu kişinin gözetiminde olmadıklarında, fiziksel (çocuklar dahil), algısal veya zihinsel kapasite kaybı yaşamış deneyimsiz, bilgisiz ve yeteneksiz kişiler tarafından kullanılmalıdır. Çocuklar asla bu ürüne yalnız bırakılmamalıdır.

MONTAJ VE AYARLAR

UYARI: Ciddi yaralanma riskini azaltmak için herhangi bir ayar yapmadan ya da parça veya aksesuarları söküp takmadan önce batarya ile bağlantısını kesin. Kazara çalıştırma yaralanmaya neden olabilir.

UYARI: Yalnızca DEWALT akü ve şarj cihazlarını kullanın.

Özellikler

E-Clutch™

Bu alette, aşırı yüklenme olması durumunda kullanıcıya dönük reaksiyon torque'ünü azaltmak için aleti kapatan bir E-Clutch™ (Elektronik Kavrama) bulunmaktadır. Aleti yeniden çalıştırmak için anahtar çevrilmelidir (açılıp kapatılmamalıdır).

Kickback Brake™

Bir sıkışma, durma veya takılma durumu algılanırsa, hemen durdurmak için elektronik fren azami kuvvetle devreye girer, avuç taşıma makinesinin hareketini azaltır ve makineyi kapatır. Aleti yeniden çalıştırmak için anahtar çevrilmelidir (açılıp kapatılmamalıdır).

Power-Off™ Aşırı Yük Koruması

Motorun aşırı yüklenmesi durumunda motora gönderilen güç azaltılacaktır. Sürekli motor aşırı yüklenmelerinde alet kapanacaktır. Aleti yeniden çalıştırmak için anahtar döngüden geçirilmelidir (açılıp kapatılmamalıdır). Mevcut yük, mevcut aşırı yüklenme değerine (motor yanma noktası) ulaştığında alet kapanacaktır. Eğer alet aşırı yüklenmeden dolayı kapanırsa, bu durum sona erene kadar alet üzerine daha az güç/ağırılık uygulayın.

Elektronik Yumuşak Başlatma

Bu özellik, ilk başlatma hızını sınırlandırır ve alet hızının 1 saniyelik bir süre zarfında kademeli olarak artmasını sağlar.

Bataryanın Alete Takılması ve Aletten Çıkartılması (Şek. B)

NOT: Bataryanın **10** tamamen dolu olduğundan emin olun.

Bataryanın Aletin Tutma Koluna Takılması

1. Bataryayı alet tutamağının içindeki raylara hizalayın (Şek. B).
2. Batarya tam olarak alettaki yerine oturana kadar tutma koluna kaydırın ve kilit tırnağının yerine yerleşme sesini duyduğunuzdan emin olun.

Bataryanın Aletten Çıkartılması

1. Batarya çıkarma düğmesine **11** basın ve bataryayı sıkıca çekerek aletin tutma kolundan çıkarın.
2. Bataryayı bu kilavuzun şarj cihazı kısmında açıklandığı gibi şarj cihazına takın.

Enerji Göstergeli Bataryalar (Şek. B)

Bazı DEWALT bataryalarda, üç yeşil LED lambasından oluşan ve bataryada kalan şarj seviyesini gösteren bir güç göstergesi bulunur.

Enerji göstergesini devreye sokmak için enerji göstergesi düğmesine **15** basın ve basılı tutun. Üç yeşil LED lambasının bir kombinasyonu kalan şarj seviyesini gösterecek şekilde yanacaktır. Bataryadaki şarj seviyesi kullanılabilir limitin altındayken, enerji göstergesi yanmaz ve bataryanın şarj edilmesi gerekir.

NOT: Enerji göstergesi sadece bataryada kalan şarjın bir göstergesidir. Bu gösterge, aletin işlevselliğini göstermez ve ürün bileşenlerine, sıcaklığa ve son kullanıcı uygulamasına göre farklılık gösterebilir.

Yardımcı Tutamağın Takılması (Şek. C)

UYARI: Alet üzerinde tam kontrol sağlamak için bu tutamak HER ZAMAN KULLANILMALIDIR. Tutamağın her zaman sıkı olduğundan emin olun.

Yardımcı tutamağı **5** dişli kutusunun her iki tarafındaki montaj deliklerinden birine **23** sıkıca vidalayın.

Dişli Kutusunun Döndürülmesi (Şek. D)

Kullanıcı konforunu artırmak için kesme işlemleri sırasında dişli kutusu 90° dönecektir.

1. Dişli kutusunu motor gövdesine bağlayan dört köşeli vidayı (T25) sökün.
 2. Dişli kutusunu motor gövdesinden ayırmadan, dişli kutusu kafasını istediğiniz konuma döndürün.
- NOT:** Dişli kutusu ve motor gövdesi 3 mm'den fazla ayrılırsa, alete bir DEWALT servis merkezi tarafından bakım yapılmalı ve gövde yeniden yerine takılmamalıdır. Alete bakım yapılmazsa motor ve yatak arızalanabilir.
3. Dişli kutusunu motor gövdesine takmak için vidalarını yerlerine takın. Vidaları 3.1 Nm torla sıkın. Aşırı sıkılmak vidaların yıpranmasına neden olabilir.

Siperler

UYARI: DİKKAT: Tüm taşıma diskleri, kesme diskli, zımparalama flap diskleri, tel fırçalama veya yuvarlak tel fırçalama diskleri ile siperler kullanılmamalıdır. Bu alet sadece geleneksel taşılama diskleriyle taşılama yaparken sipersiz kullanılabilir. Bu ünite ile sunulan siperleri görmek için Şek. A'ya bakın.

Bazı uygulamalar için yerel bayi ya da yetkili servis merkezinden doğru siperin satın alınması gerekebilir.

UYARI: DİKKAT: Yüzey taşılama için Tip 1/41/Tip A (kesme) bir disk siperi kullanırken, disk siperi iş parçasına temas ederek zayıf kontrole neden olabilir.

UYARI: DİKKAT: Bağlı zımpara diskleriyle kesme işlemleri için Tip 27/Tip B (taşılama) disk siperi kullanıldığında, uçsuz

kıvılcımlara ve partiküllere maruz kalmanın yanı sıra disk parçalaması durumunda disk parçalarına maruz kalma riski artar.



DİKKAT: Beton veya duvarda kesme ve yüzey giderme işlemleri için Tip 1/41/Tip A (kesme), Tip 27/Tip B (taşlama) disk siperi kullanıldığında, toza maruz kalma ve geri tepme ile sonuçlanan kontrol kaybı riski artar.

NOT: Kenar taşlama ve kesme özel olarak bu amaçla tasarlanmış ve üretilmiş Tip 27 disklerle yapılabilir; 6 mm kalınlığındaki diskler yüzey taşlama için tasarlanırken daha ince olan Tip 27 disklerin yüzey taşlama için uygun olup olmadığı ya da sadece kenar taşlama/kesme için mi uygun olduğunu görmek için üretici firma etiketinin incelenmesi gerekir. Yüzey taşlamanın yasak olduğu herhangi bir disk için bir Tip 1/41/Tip A (kesme) disk siperi kullanılmamalıdır. Tüm çift amaçlı (birleşik taşlama ve kesme zımparalama) diskler için Tip 1/41/Tip A (kesme) (önceden tip 1/41 olarak adlandırılan) disk siperi kullanılmamalıdır. Kesme işlemi ayrıca Tip 1/41 disk ve daha önce Tip 1/41 disk siperi olarak adlandırılan Tip 1/41/Tip A kesme disk siperi kullanılarak da gerçekleştirilebilir.

NOT: Doğru siper/aksesuar kombinasyonunu seçmek için bkz. **Aksesuar ve Siper Uygulamaları Tablosu.**

Siperin Takılıp Çıkarılması (Şek. E)



DİKKAT: Tüm taşlama diskleri, kesme diskleri, elmas kaplamalı diskler, zımparalama flap diskleri, tel fırçalama veya yuvartak tel fırçalama diskleri ile siperler kullanılmamalıdır. Bu alet sadece geleneksel taşlama diskleriyle taşlama yaparken sipersiz kullanılabilir. Bazı DEWALT modellerinde, çukur göbekli diskler (Tip 27) ve poyralı taşlama diskleri (Tip 27) ile kullanılması amaçlanan bir siper bulunur. Aynı siper, zımpara flap diskleri (Tip 27 ve 29) ve telli fırçalarla kullanım için tasarlanmıştır. Herhangi bir kesme uygulaması için bir Tip 1/41/Tip A siper kullanılmamalıdır. Tip 27 ve Tip 29 dışındaki disklerle taşlama için farklı aksesuar siperleri gerekir. Bu aksesuar siperleri için montaj talimatları, aksesuar paketinde bulunmaktadır.

1. Siper açma kolunu **9** çekin. Siper üzerindeki tırnakları **17** dişli kutusu üzerindeki yuvalarla **18** hizalayın.
2. Siperi, siper tırnakları yerine geçene ve dişli kutusu göbeği üzerindeki kanalda serbestçe dönene kadar aşağı doğru itin.
3. Siper mandalı açık halde, siperi **8** istenilen çalışma pozisyonuna döndürün. Maksimum operatör koruması sağlamak için siper gövdesi mil ve operatör arasına yerleştirilmelidir.
4. Siperi dişli kutusuna tespit etmek için siper mandalını kapatın. Mandal kapalı konumdayken siperi elle döndüremiyor olmanız gerekir. Taşlama makinesini gevşek bir siperle veya sıkma kolu açık pozisyondayken çalıştırmayın.
5. Siperi çıkartmak için, siper mandalını açın, siperi oklar hizalanana kadar döndürün ve yukarı doğru çekin.

NOT: Siper dişli kutusu göbeğinin çapına göre önceden fabrikada ayarlanmıştır. Bir süre sonra siperi gevşerse, sıkma kolu kapalı pozisyondayken ayar vidasını **19** sıkın.



DİKKAT: Ayar vidasını, sıkma kolu açık pozisyondayken sıkmayın. Siperde veya montaj göbeğinde gözle görülemeyen hasar oluşabilir.



DİKKAT: Eğer siper, ayar vidasıyla sıkılamıyorsa, aleti kullanmayın ve aleti ve siperi tamir için bir servis merkezine götürün veya siperi değiştirin.

Flanşlar ve Diskler



UYARI: Ciddi yaralanma riskini azaltmak için herhangi bir ayar yapmadan ya da parça veya aksesuarları söküp takmadan önce üniteyi kapatın ve bataryayı çıkartın. Kazara çalışması yaralanmaya neden olabilir.

Göbeksiz Disklerin Takılması (Şek. F, G)



UYARI: Flanşların ve/veya diskin düzgün bir şekilde oturmaması ciddi yaralanmalara (veya aletin veya diskin zarar görmesine) neden olabilir.



DİKKAT: Ortası basılı Tip 27/42 taşlama diskleri ve Tip 1/41 kesme diskleri ile ürüne dahil edilmiş olan flanşlar kullanılmamalıdır. Daha fazla bilgi için **Aksesuar ve Siper Uygulamaları Tablosuna** bakın.



UYARI: Aşındırıcı kesme diskleri veya elmas kaplamalı kesme diskleri kullanırken, bir Tip 1/41/Tip A kesme disk siperi olarak belirtilen kapalı bir çift taraflı kesme disk siperi kullanılmamalıdır.



UYARI: Arızalı bir flanş veya siperin kullanılması veya doğru flanş ve siperin kullanılmaması, disk kırılması ve disk teması nedeniyle yaralanmayla sonuçlanabilir. Daha fazla bilgi için **Aksesuar ve Siper Uygulamaları Tablosuna** bakın.

1. Siper yukarıda olacak şekilde, aleti bir masaya yatırın.
2. Diski **16**, destek flanşının **6** kalkık orta kısmı (pilot) ortalayacak şekilde destek flanşına doğru yerleştirin.
3. Mil kilit düğmesine basarak ve dairesel baskılar disktan uzağa bakacak şekilde dişli kilitleme flanşını **7** mil üzerinde tırnaklar mil üzerindeki iki yuvaya tam oturacak biçimde yerleştirin.
4. Mil kilitleme düğmesine bastırırken dişli kilitleme flanşını **7** bir disk anahtarını kullanarak sıkın.
5. Diski çıkartmak için, mil kilitleme düğmesine basın ve takılan kilitleme flanşını gevşetin.

Zımparalama Destek Tabanlarının Takılması (Şek. A, H)

NOT: Destek tabanlarının mevcut olduğu, genellikle fiber reçine diskleri olarak adlandırılan zımpara disklerine sahip bir siper kullanılması gerekmez. Bu tür aksesuarlar için bir siper gerekmediği için siper kullanılması durumunda doğru şekilde takılamayabilir.



UYARI: Kelepçe somunu ve/veya tabanın düzgün bir şekilde oturmaması ciddi yaralanmalara (veya aletin veya diskin zarar görmesine) neden olabilir.



UYARI: Zımparalama uygulaması tamamlandıktan sonra taşlama diski, kesme diski, zımparalama flap diski, tel

firçalama veya yuvarlak tel firçalama gibi uygulamalar için doğru siperin tekrar takılması gerekir.

1. Destek tabanını **21** mil üzerine yerleştirin veya uygun şekilde takın.
2. Zımparalama diskini **20** zımpara tabanı **21** üzerine yerleştirin.
3. Mil kilitleme düğmesine **3** basarken, zımpara kelepçe somunu **22** milin üzerine takın, zımpara kelepçe somunu üzerindeki kalkık göbek kısmını zımparalama disk ve destek tabanının ortasına gelecek şekilde yönlendirin.
4. Sıkma somununu elle sıkın. Sonra mil kilitleme düğmesine basarak zımparalama diskini, zımparalama disk ve kelepçe somunu yerine oturana kadar döndürün.
5. Diski çıkartmak için, mil kilitleme düğmesine basarak destek tabanını ve zımparalama tabanını kavrayın ve döndürün.

Göbekli Disklerin Takılması ve Sökülmesi (Şek. I)

Göbekli diskler doğrudan mile takılırlar. Aksesuarın dişi milin dişiyile eşleşmelidir.

1. Diski elle çevirerek mile **4** takın.
2. Mil kilitleme düğmesine **3** basın ve diskin göbeğini sıkarak için bir anahtar kullanın.
3. Diski çıkartmak için yukarıda prosedürü tersi sırayla uygulayın.

İKAZ: Aleti düzgün çalıştırmadan önce diskin düzgün şekilde takılmaması alete veya diske zarar verebilir.

Telli Çanak Fırçaların ve Tel Fırça Disklerinin Takılması (Şek. I)

UYARI: Fırçanın/diskin düzgün bir şekilde oturmaması ciddi yaralanmalara (veya aletin veya diskin zarar görmesine) neden olabilir.

DİKKAT: Yaralanma riskini azaltmak için, fırçaları ve diskli fırçaları tutarken iş eldiveni takın. Keskin olabilirler.

DİKKAT: Alete zarar gelme riskini azaltmak için, dik veya fırça takılırken veya kullanılırken siperle dokunulmamalıdır. Aksesuar ve Siper Uygulamaları Tablosunda belirtilen maksimum kalınlıktan daha büyük bir kalınlığa sahip disk tipi tel fırçalı Tip 1/41/Tip A (kesme) veya Tip 27/Tip B (taşlama) disk siperi kullanırken, teller siperle takılabilir ve bu da tellerin kopmasına yol açabilir.

Telli çanak fırçalar veya telli diskler, kilitleme flanşı kullanmadan doğrudan dişi milin üzerine takılır. Yanızca bir M14 dişli göbeği ile birlikte verilen tel fırçaları veya diskli tel fırçaları kullanın. Bu aksesuarlar ilave ücret ödenerek yerel DEWALT bayisi ya da DEWALT yetkili servis merkezinizden temin edilebilir.

1. Siper yukarıdan olacak şekilde, aleti bir masaya yatırın.
2. Diski elle çevirerek mile **4** takın.
3. Mil kilitleme düğmesine **3** basın ve diski sıkarak için diskli tel fırça veya tel fırçanın göbeği üzerinde bir anahtar kullanın.
4. Diski çıkarmak için yukarıdaki işlemi ters sırayla uygulayın.

İKAZ: Alete zarar gelme riskini azaltmak için, aleti çalıştırmadan önce disk göbeğini düzgün şekilde oturtun.

Çalıştırmadan Önce

- Siperi ve uygun disk ya da fırçayı takın. Çok fazla aşınmış disk veya fırçaları kullanmayın.
- Dişli kilitleme flanşının düzgün takıldığından emin olun. Bununla ilgili **Aksesuar ve Siper Uygulama Tablosuna bakın.**
- Disk veya çarkın, aksesuar ve alet üzerindeki oklar yönünde döndüğünü kontrol edin.
- Hasar görmüş olan bir aksesuarı kullanmayın. Her kullanımdan önce aksesuarları inceleyin, örneğin aşındırıcı disk talaş ve çatlaklara karşı, disk tabanı çatlak, kopma ya da aşırı kullanıma karşı, tel fırçayı gevşek ya da kırık tellere karşı kontrol edin. Elektrikli alet ya da aksesuar düşürülürse, hasar olup olmadığını kontrol edin ya da sağlam aksesuar takın. Aksesuarın incelenmesi ve monte edilmesinden sonra, kendinizi ve etrafıta insanları dönen aksesuar düzlemlenden uzakta tutun ve bir dakika boyunca elektrikli aleti boşta ve maksimum hızda çalıştırın. Bu test süresince hasarlı aksesuarlar normal olarak kırılarak dağılacaktır.

KULLANMA

Kullanma Talimatları

UYARI: Güvenlik talimatlarına ve geçerli yönetmeliklere daima uyun

UYARI: Ciddi yaralanma riskini azaltmak için herhangi bir ayar yapmadan ya da parça veya aksesuarları söküp takmadan önce aleti kapatın ve aküyü ayırın. Aletin yanlışlıkla çalıştırılması yaralanmaya neden olabilir.

Doğru El Pozisyonu (Şek. J)

UYARI: Ciddi yaralanma riskini azaltmak için, **DAIMA** şekilde gösterilen uygun el pozisyonunu kullanın.

UYARI: Ciddi yaralanma riskini azaltmak için, ani tepki ihtimaline karşı aleti **HER ZAMAN** sıkıca tutun.

Doğru el pozisyonu için bir elin ana tutamak **12** üzerinde, diğer elin yardımcı tutamak **5** üzerinde olması gerekir, bkz. Şek. J.

Aşırı Yük Gösterge LED'i (Şek. A)

Alete çok zor basıldığında, bir uyarı olarak aşırı yük gösterge LED'i **13** yanacaktır. LED yandıktan sonra aleti kullanmaya devam etmek, aletin kapanmasına veya arızalanmasına neden olabilir.

Tetik Düğmesi ve Kilitleme Kolu (Şek. A)

UYARI: Aleti kullanmadan önce, yardımcı tutamağın iyice sıkıldığından emin olun.

UYARI: Alet çalıştırılırken, kullanım sırasında ve disk ya da aksesuar dönüşü durana dek aleti kontrol altında tutmak için aletin yardımcı tutamağı ve ana tutamağını sıkıca tutun. Aleti yere bırakmadan önce diskin tamamen durduğundan emin olun.

1. Aleti çalıştırmak için kilitleme kolunu **2** aletin arka kısmına doğru çekin ve ardından tetik düğmesine **1** basın. Alet, düğmeye basıldığı sürece çalışır.

2. Açma/kapama düğmesini serbest bırakarak aleti kapatın.



UYARI: Üzerinde işlem yapılacak yüzeye dokunmadan önce taşıma makinesinin tam hız çıkmasını bekleyin. Aleti, kapatmadan önce işlem yapılan yüzeyden kaldırın.

NOT: Bu alette, düğmenin AÇIK pozisyonda kilitlenmesi özelliği yoktur ve bu düğme başka herhangi bir şekilde kesinlikle AÇIK olarak kilitlenmemelidir.

Mil Kilidi (Şek. I)

Mil kilidi düğmesi , diskleri takıp çıkarırken milin dönmelerini engellemeye yarar. Mil kilidini yalnızca alet kapalı, bataryası çıkarılmış ve tamamen durduktan sonra kullanın.

İKAZ: Aletin hasar görmesini engellemek için alet çalışırken mil kilidini kullanmayın. Alet hasar görür ve takılı aksesuar fırlayarak yaranlanmaya neden olabilir.

Kilidi devreye almak için mil kilit düğmesine basın ve mili artık daha fazla döndüremeyecek duruma gelene dek döndürün.

Yüzey Taşıma, Zımparalama ve Tel Fırçalama (Şek. K)



DIKKAT: Daima bu kılavuzdaki talimatlara uygun olarak doğru siperi kullanın.

Bir iş parçası üzerinde çalışma yürütme için:

1. Çalışma yüzeyine temas etmeden önce aletin tam hız çıkmasını bekleyin.
2. Aletin yüksek hızda çalışmasını sağlamak için çalışma yüzeyine minimum basınç uygulayın. Alet yüksek hızda çalışırken materyal atma hızı en yüksek seviyededir.
3. Alet ve çalışma yüzeyi arasında uygun bir açı olmasını sağlayın. Belirli fonksiyonlar için tabloya bakın.

Fonksiyon	Açı 
Bileme	20°-30°
Flap Diskle Zımparalama	5°-10°
Destek Tabanıyla Zımparalama	5°-15°
Tel Fırçalama	5°-10°

4. Diskin kenarı ve çalışma yüzeyi arasındaki teması koruyun.
 - Eğer taşıma, flap disklerle zımparalama veya tel fırçalama yapıyorsanız çalışma yüzeyinde oyukların oluşmasına engel olmak için aleti sürekli olarak ileri ve geri hareket ettirin.
 - Destek tabanıyla zımparalama sırasında çalışma yüzeyinin yanmasını ve üzerinde dairesel çizikler oluşmasını önlemek için aleti düz bir çizgide sürekli olarak hareket ettirin.

NOT: Aletin hareket ettirilmeksizin çalışma yüzeyine dayanmasına izin verilmesi iş parçasına zarar verir.

5. Aleti kapatmadan önce işlem yapılan yüzeyden kaldırın. Aleti yere koymadan önce dönmelerının durmasını bekleyin.



DIKKAT: Taşıma makinesinin ani ve keskin bir şekilde hareket etmesine neden olabileceğinden bir kenar üzerinde çalışırken ekstra dikkatli olun.

Boyanmış bir İş Parçası Üzerinde Çalışma Sırasındaki Önlemler

1. Zehirli tozun kontrol edilmesinin zor olması nedeniyle kurşun bazlı boyalara zımparalama veya tel fırçalama yapılması ÖNERİLMEZ. Kurşun zehirlenmesi, en fazla çocuklar ve hamile kadınlar için tehlikelidir.
2. Kimyasal analiz yapmadan bir boyanın kurşun içerip içermediğinin belirlenmesi zor olduğundan, boya zımparalarken aşağıdaki önlemler önerilir:

Kişisel Güvenlik

1. Temizlik bitene kadar, boya zımparalama veya tel fırçalama işlemi yapılan alana çocuk veya hamile kadın girmemelidir.
2. Çalışma alanına giren herkes bir toz maskesi veya solunum aygıtı kullanmalıdır. Filtre, günlük olarak veya kullanıcı nefes almakta zorlandığında değiştirilmelidir.

NOT: Yalnızca kurşunlu boya tozu ve dumanına uygun toz maskeleri kullanılmalıdır. Sıradan boya maskeleri bu korumayı sağlamaz. Uygun onaylı toz maskesi için yerel hırdavat bayisine bakın.
3. Zehirli boya parçacıklarının yutulmasını önlemek için çalışma alanında YEMEYİN, İÇMEYİN veya SİGARA İÇMEYİN. Çalışanlar yemediği, içmediği veya sigara içmediği ÖNCE yıkayıp temizlenmelidir. Üzerlerine toz yerleşebileceği için çalışma alanında yiyecek, içecek veya sigara bırakılmamalıdır.

Çevre Güvenliği

1. Boya, ortaya çıkan tozu en düşük seviyede tutacak şekilde sökülmemelidir.
2. Boya sökme işleminin yapıldığı alanlar 4 milimetre kalınlığında plastik örtüyle kapatılmalıdır.
3. Zımparalama, çalışma alanı dışına çıkan boya tozunu azaltacak şekilde yapılmalıdır.

Temizlik ve Atma

1. Çalışma alanındaki tüm yüzeyler zımparalama işlemi boyunca günlük olarak elektrik süpürgeyle süpürülüp iyice temizlenmelidir. Elektrik süpürgesinin filtre torbaları sık değiştirilmelidir.
2. Plastik örtüler diğer toz, yonga ve atıklarla birlikte toplanmalı ve atılmalıdır. Ağzı kapalı çöp torbalarına konup normal çöp atma işlemleri izlenerek atılmalıdır. Temizlik sırasında, çocuklar ve hamile kadınlar çalışma alanından uzak tutulmalıdır.
3. Çocuklar tarafından kullanılan tüm oyuncaklar, yıkanabilir mobilyalar ve mutfak eşyaları tekrar kullanılmadan önce iyice yıkanmalıdır.

Kenar Taşıma ve Kesme (Şek. L)



UYARI: Kenar taşıma/kesme disklerini yüzey taşıma uygulamaları için kullanmayın çünkü bu diskler yüzey taşılamada karşılaşılan yan baskılara dayanacak şekilde tasarlanmamıştır. Disk kırılabilir ve ciddi yaranlanmaya neden olabilir.



DIKKAT: Kenar taşıma ve kesme için kullanılan diskler alet kullanılırken bükülür veya eğilirse kırılabilir veya geri tepebilir. Her türlü kenar taşıma/kesme işleminde siperin

yan tarafının açılması için operatörden uzağa yerleştirilmiş olması gerekir.

İKAZ: Bir Tip 27 diskle kenar taşlama/kesme, diskin yeni olması durumunda sık kesme ve derinlik olarak 13 mm altındaki çentik açma işleriyle sınırlandırılmalıdır. Kesme/çentik açma derinliğini aşındığı için disk çapının daraltılmasına eşit olacak şekilde azaltın. Daha fazla bilgi için **Aksesuar ve Siper Uygulamaları Tablosuna** bakın. Bir Tip 41 diskle kenar taşlama/kesme işlerinde bir Tip 1/41/Tip A siper kullanımı gerekir.

1. Çalışma yüzeyine temas etmeden önce aletin tam hıza çıkmasını bekleyin.
2. Aletin yüksek hızda çalışmasını sağlamak için çalışma yüzeyine minimum basınç uygulayın. Alet yüksek hızda çalışırken taşlama/kesme hızı en yüksek seviyededir.
3. Kendinizi diskin açık alt tarafı sizden uzağa bakacak şekilde konumlandırın.
4. Bir kesme işlemi başlayıp çalışma parçasında çentik oluştuğunda kesimin açısını değiştirmeyin. Açının değiştirilmesi diskin bükülmesine ve kırılmasına neden olacaktır. Kenar taşlama diskleri bükülme sonucu oluşacak olan baskılara dayanacak şekilde tasarlanmamıştır.
5. Aleti kapatmadan önce işlem yapılan yüzeyden aleti çıkartın. Aleti yere koymadan önce dönmесinin durmasını bekleyin.

Kablosuz Alet Kontrolü (Şek. A)

! DİKKAT: Aletle eşleşen cihazın tüm güvenlik uyarılarını, talimatlarını ve özelliklerini okuyun.

Bu alette, örneğin bir DEWALT toz emici gibi başka bir Kablosuz Alet Kontrolü ile kablosuz olarak eşleştirilmesini sağlayan bir Kablosuz Alet Kontrol vericisi mevcuttur.

Aletinizi, Kablosuz Alet Kontrolünü kullanarak eşleştirmek için, tetik düğmesine **1** ve ayrı cihazdaki Kablosuz Alet Kontrolü eşleştirme düğmesine basın. Ayrı cihazdaki bir LED, aletinizin başarıyla eşleştirildiğini size bildirir.

BAKIM

Elektrikli aletiniz minimum bakımla uzun bir süre çalışacak şekilde tasarlanmıştır. Kesintisiz olarak memnuniyet verici bir şekilde çalışması gerekli özenin gösterilmesine ve düzenli temizliğe bağlıdır.

! UYARI: Ciddi yaralanma riskini azaltmak için herhangi bir ayar yapmadan ya da parça veya aksesuarları söküp takmadan önce aleti kapatın ve aküyü ayırın. Aletin yanlışlıkla çalıştırılması yaralanmaya neden olabilir.

Şarj cihazı ve akü bakım gerektirmezler.

Yağlama

Elektrikli aletiniz ek bir yağlama gerektirmemektedir.

Temizleme

! UYARI: Elektrik çarpması ve mekanik tehlike. Temizlemeden önce elektrikli aletin fişini güç kaynağından ayırın.

! UYARI: Güvenli ve verimli çalışmayı sağlamak için elektrikli cihazı ve havalandırma deliklerini her zaman temiz tutun.

! UYARI: Aletin metalik olmayan parçalarını temizlemek için asla çözücü veya başka sert kimyasal kullanmayın. Bu kimyasallar bu parçalarda kullanılan malzemelere zarar verebilir. Sadece hafif sabun ve suyla nemlendirilmiş bir bez kullanın. Aletin içine herhangi bir sıvının girmesine izin vermeyin; aletin herhangi bir parçasını bir sıvı içine daldırmayın.

Havalandırma delikleri kuru, yumuşak, metalik olmayan bir fırça ve/veya uygun bir elektrik süpürgesi kullanılarak temizlenebilir. Su veya temizlik çözünümlerini kullanmayın. Onaylı göz koruması ve bir toz maskesi kullanın.

İsteğe Bağlı Aksesuarlar

! UYARI: Şuna dikkat edilmelidir ki DEWALT tarafından tedarik veya tavsiye edilenler dışındaki aksesuarlar bu ürün üzerinde test edilmediğinden, söz konusu aksesuarların bu aletle birlikte kullanılması tehlikeli olabilir. Yaralanma riskini azaltmak için, bu üründe sadece DEWALT tarafından önerilen aksesuarlar kullanılmalıdır.

! UYARI: Diskin merkezine yakın (varsa) olarak işaretlenmiş olan son kullanma (EXP) tarihi geçmiş bir aşındırıcı diski kullanmayın. Son kullanma tarihi geçmiş diskler parçalanabilir ve ciddi yaralanmalara neden olabilir. Aşındırıcı diskleri, aşırı sıcak veya nemli olmayan, kuru bir yerde saklayın. Son kullanma tarihi geçmiş veya hasar görmüş diskleri, bir daha kullanılmayacak şekilde imha edin.

Uygun aksesuarlarla ilgili daha fazla bilgi almak için satış noktalarıyla görüşün.

Bu aletin kapasitesi 230 mm çap x 8 mm kalınlığında taşlama veya kesme diskleridir. Taşlama makinesi aksesuarlarıyla birlikte kullanmak için doğru siperlerin, tabaların ve flanşların seçilmesi önemlidir. Doğru aksesuar seçimi hakkında bilgi için **Aksesuar ve Siper Uygulamaları Tablosuna** bakın.

! UYARI: Aksesuarlar, aşgari olarak alet uyan etiketi üzerinde önerilen hız değerine uygun olmalıdır. Nominal aksesuar hızının üzerinde çalışan diskler ve diğer aksesuarlar fırlayabilir ve yaralanmalara neden olabilir. Dişli aksesuarların bir M14 göbeği olması gerekir. Dişlisi olmayan tüm aksesuarların 22 mm mil çapına sahip olması gereklidir. Eğer bu özellikte değilse, bir daire testere için tasarlanmış olabilir. Sadece bu kılavuzdaki **Aksesuar ve Siper Uygulamaları Tablosunda** gösterilen aksesuarları kullanın. Aksesuar değerleri aletin isim levhası üzerinde gösterilen hızın üzerinde olmalıdır.

! UYARI: Termal şok, ısı, mekanik hasar vb. nedeniyle oluşabilecek hasarları önlemek için tüm taşlama disklerini dikkatlice kullanın ve saklayın. Yüksek nem, donma sıcaklıkları veya aşırı sıcaklık değişiklikleri olmayan kuru bir yerde saklayın.

Tool Connect™ Çipi (Şek. M)

UYARI: Ciddi fiziksel yaralanma riskini azaltmak için, makineyi kapatın ve bataryayı çıkartın ve herhangi bir ayarlama veya ekleri veya aksesuarları çıkarma/takma işlemini bu şekilde yapın. Kazara çalıştırma yaralanmaya neden olabilir.

Aletinize Tool Connect™ Çipi hemen takılabilir ve alette bir Tool Connect™ Çipi takmak için bir konum mevcuttur.

Tool Connect™ Çipi envanter yönetimi işlevleri için mobil uygulama üzerinden cihazı aletinize bağlayan akıllı aygıtınızda (akıllı telefon veya tablet gibi) kullanılan isteğe bağlı bir uygulamadır.

Daha fazla bilgi için **Tool Connect™ Çipi Talimat Kılavuzuna** bakın.

Tool Connect™ Çipinin Takılması

1. Tool Connect™ Çipi koruyucu kapağını **24** alete bağlayan iki tespit vidasını **21** sökün.
2. Koruyucu kapağı çıkartın ve Tool Connect™ Çipini boş cebe takın **25**.
3. Tool Connect™ Çipinin yuvarla aynı hizada olduğundan emin olun. Tespit vidaları ile sabitleyin ve vidaları sıkın.
4. Daha ayrıntılı bilgi için **Tool Connect™ Çipi Talimat Kılavuzuna** bakın.

Çevrenin korunması

Ayrı toplama. Bu sembolü taşıyan ürünler ve bataryalar normal evsel atıklarla birlikte çöpe atılmamalıdır.

Ürünler ve bataryalar hammaddede ihtiyacını azaltmak için geri kazanılabilecek veya geri dönüştürülebilecek malzemeler içerir. Elektrikli aletleri ve bataryaları lütfen yerel yönetmeliklere uygun şekilde geri dönüşüme tabi tutun. İlavde bilgiler şu adreste mevcuttur: www.2helpU.com.

Şarj Edilebilir Batarya

Bu uzun ömürlü batarya daha önce kolaylıkla gerçekleştirdikleri işlemlerde yeterli güç üretememeye başladıklarında şarj edilmektedir. Ürünü, teknik ömrünün sonunda çevreye zarar vermeyecek bir biçimde elden çıkarın:

- Bataryayı şarjı tamamen bitene kadar kullanın, sonrasında aletten çıkartın.
- Lityum İyon bataryalar geri dönüştürülebilir. Bunları bayinize veya bölgenizdeki geri dönüşüm istasyonuna götürün. Toplanan bataryalar geri dönüştürülür ve uygun şekilde bertaraf edilir.

DCG440 için Siper Tipleri DCG460	
Tip B (Sığ, Taşlama)	Tip A (Kapalı kesme)



Tip A (Tip 41) siperler, Tip 41 (1A) kesme diskleri ve yalnızca kesme için işaretlenmiş Tip 42 (27A) disklerle kullanılmak üzere tasarlanmıştır. Tip 27 ve Tip 29 dışındaki disklerle taşlama, farklı aksesuar siperleri gerektirir. Her zaman aksesuarla temas etmeyecek tarzda mümkün olan en küçük uygun siperi kullanın.

NOT: Daha önce Tip 1 ve Tip 27 disk siperleri olarak anılan A Tipi (kesme) ve B Tipi (taşlama) disk siperleri.

DCG460 için Siperler ve Aksesuarlar için Ek Bilgiler

Parçalı elmas diskleri kullanırken, yalnızca çevre boşluğu 10 mm'den büyük olmayan ve negatif eğim açısına sahip olan elmas diskler kullanın.

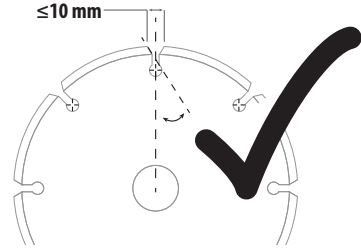
**KESİNLİKLE**



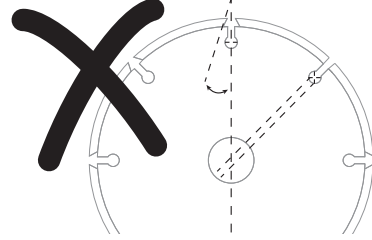



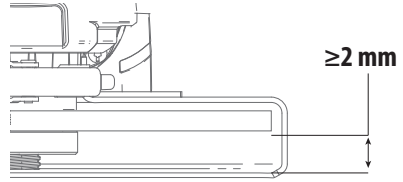





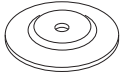





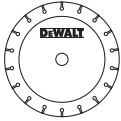

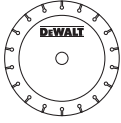

çevre boşluğu 10 mm'den büyük ve/veya pozitif eğim açısına sahip olan parçalı elmas diskler kullanmayın.



Tüm taşlama, zımparalama ve disk tipi tel fırçalama aksesuarları için, aksesuarın en alt kısmı, siperin alt kenarına 2 mm veya daha fazla mesafeye sahip siper muhafazası içinde yer almalıdır.

**DCG460 Aksesuar ve Siper Uygulamaları**

	Aksesuar Tipi	Aksesuar	Siper	Doğru Montaj
Yüzey Taşlama	Disk Tip 27		 Tip 27/Tip B (Siğ, Taşlama)	 1
	Disk Tip 29		 Tip 27/Tip B (Siğ, Taşlama)	 1
			¹ Maksimum disk kalınlığı, 8 mm.	
			¹ Maksimum disk kalınlığı, 8 mm.	











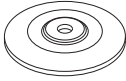

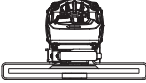

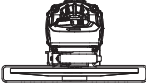

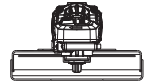

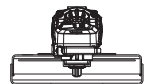

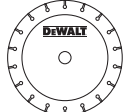

	Aksesuar Tipi	Aksesuar	Siper	Doğru Montaj
Kesme	Disk Tipi 41 (1A) (metal)		 Tip 1/41 Tip A (Kapalı kesme)	
	Disk Tipi 42 (27A) (metal)		 Tip 1/41 Tip A (Kapalı kesme veya duvar/beton kesme disk siperi)	
	Disk Tip 41 (1A) (duvar/beton)		 Tip 1/41 Tip A (Kapalı kesme veya duvar/beton kesme disk siperi)	
	Elmas Kesme Diski (metal)		 Tip 1/41 Tip A (Kapalı kesme)	
	Elmas Kesme Diski (duvar/ beton)		 Tip 1/41 Tip A (Kapalı kesme)	
			 Tip 1/41 Tip A (Kapalı kesme)	
Metal veya Duvar/Beton Dışındaki Malzemeler için Zımpara Diskleri		 Tip 1/41 Tip A (Kapalı kesme)		
Çift Amaçlı (kesme ve taşılama bir arada)		 Tip 1/41 Tip A (Kapalı kesme)		
		 Tip 1/41 Tip A (Kapalı kesme)		

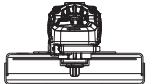
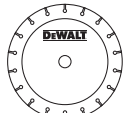
⁴ Kabul edilebilir elmas disk geometrisi referansı için bkz. *Siperler ve Aksesuarlar için Ek Bilgiler* tablosu.

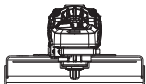
⁴ Kabul edilebilir elmas disk geometrisi referansı için bkz. *Siperler ve Aksesuarlar için Ek Bilgiler* tablosu.

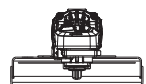
¹ Maksimum disk kalınlığı, 8 mm.

DCG460 Aksesuar ve Siper Uygulamaları

	Aksesuar Tipi	Aksesuar	Siper	Doğru Montaj	
YüzeY Taşlama	Disk Tip 27		 Tip 27/Tip B (Siğ, Taşlama)	 1	
	¹ Maksimum disk kalınlığı, 8 mm.				
YüzeY Taşlama	Disk Tip 29		 Tip 27/Tip B (Siğ, Taşlama)	 1	
	¹ Maksimum disk kalınlığı, 8 mm.				
Kesme	Disk Tipi 41 (1A) (metal)		 Tip 1/41 Tip A (Kapalı kesme)		
	Disk Tipi 42 (27A) (metal)		 Tip 1/41 Tip A (Kapalı kesme veya duvar/beton kesme diski siperi)		
	Disk Tip 41 (1A) (duvar/beton)		 Tip 1/41 Tip A (Kapalı kesme veya duvar/beton kesme diski siperi)		
	Elmas Kesme Diski (metal)		 Tip 1/41 Tip A (Kapalı kesme)	 4	
	⁴ Kabul edilebilir elmas disk geometrisi referansı için bkz. <i>Siperler ve Aksesuarlar için Ek Bilgiler</i> tablosu.				
	Elmas Kesme Diski (duvar/ beton)		 Tip 1/41 Tip A (Kapalı kesme)	 4	
⁴ Kabul edilebilir elmas disk geometrisi referansı için bkz. <i>Siperler ve Aksesuarlar için Ek Bilgiler</i> tablosu.					
Metal veya Duvar/Beton Dışındaki Malzemeler için Zımpara Diskleri		 Tip 1/41 Tip A (Kapalı kesme)			
Çift Amaçlı (kesme ve taşlama bir arada)	Çift Amaçlı Zımpara Diski		 Tip 1/41 Tip A (Kapalı kesme)	 1	
			¹ Maksimum disk kalınlığı, 8 mm.		

ΜΕΓΑΛΟΣ ΓΩΝΙΑΚΟΣ ΤΡΟΧΟΣ

DCG460

Συγχαρητήρια!

Επιλέξατε ένα εργαλείο DEWALT. Τα έτη εμπειρίας, η σχολαστική ανάπτυξη προϊόντων και η καινοτομία έχουν καταστήσει την DEWALT έναν από τους πιο αξιόπιστους συνεργάτες στον τομέα των επαγγελματικών ηλεκτρικών εργαλείων.

Τεχνικά δεδομένα

		DCG460
Τάση	V _{οκ}	54
Τύπος		1
Τύπος μπαταρίας		Ιόντων λιθίου
Μέγ. ισχύς εξόδου	W	3000
Ονομαστική ταχύτητα χωρίς φορτίο	min ⁻¹	6000
Διάμετρος τροχού λείανσης	mm	230
Πάχος τροχού λείανσης (μέγ.)	mm	6
Διάμετρος τροχού κοπής	mm	230
Πάχος τροχού κοπής (μέγ.)	mm	5
Διάμετρος συρμάτινου τροχού	mm	230
Πάχος συρματοτροχού (μέγ.)	mm	20
Διάμετρος άξονα		M14
Μήκος άξονα	mm	17
Πομπός ασύρματου ελέγχου εργαλείου		
Ζώνη συχνότητας	MHz	433
Μέγ. ισχύς (EIRP)	mW	0,03
Βάρος (χωρίς πακέτο μπαταριών)	kg	4,7

Τίμες θορύβου και/ή κραδασμών (διανυσματικό άθροισμα σε τρεις άξονες) σύμφωνα με το EN62841-2-3:

L _{PA} (στάθμη ηχητικής πίεσης εκπομπών)	dB(A)	88
L _{WA} (στάθμη ηχητικής ισχύος)	dB(A)	96
K (αβεβαιότητα αναφερόμενης στάθμης ήχου)	dB(A)	3

Επιφανειακό τρόχισμα

Τιμή εκπομπών κραδασμών a _{h,AG} =	m/s ²	3,8
Αβεβαιότητα K =	m/s ²	1,5

Λείανση με δίσκο

Τιμή εκπομπών κραδασμών a _{h,DS} =	m/s ²	< 2,5
Αβεβαιότητα K =	m/s ²	1,5

Λείανση σκυροδέματος (αξεσουάρ 180 mm)

Τιμή εκπομπών κραδασμών a _{h,CG} =	m/s ²	2,8
Αβεβαιότητα K =	m/s ²	1,5

Κοπή

Τιμή εκπομπών κραδασμών a _{h,CO} =	m/s ²	3,6
Αβεβαιότητα K =	m/s ²	1,5

Το επίπεδο εκπομπών κραδασμών και/ή θορύβου που αναφέρεται στο παρόν δελτίο πληροφοριών έχει μετρηθεί σύμφωνα με τυποποιημένη διαδικασία δοκιμής EN62841 και μπορεί να χρησιμοποιηθεί για τη σύγκριση ενός εργαλείου με άλλο. Μπορεί να χρησιμοποιηθεί για προκαταρκτική αξιολόγηση έκθεσης.



ΠΡΟΕΙΔΟΠΟΙΗΣΗ: Το δηλωμένο επίπεδο εκπομπών κραδασμών και/ή θορύβου αντιστοιχεί στις βασικές εφαρμογές του εργαλείου. Ωστόσο, αν το εργαλείο χρησιμοποιηθεί για διαφορετικές εφαρμογές, με διαφορετικά αξεσουάρ ή αν δεν συντηρείται κανονικά, η εκπομπή κραδασμών και/ή θορύβου μπορεί να διαφέρει. Το γεγονός αυτό μπορεί να αυξήσει σημαντικά το επίπεδο έκθεσης στη συνολική περίοδο εργασίας.

Μια εκτίμηση του επιπέδου έκθεσης σε κραδασμούς και/ή θόρυβο θα πρέπει να λαμβάνει υπόψη και τους χρόνους που το εργαλείο είναι απενεργοποιημένο ή λειτουργεί αλλά στην πραγματικότητα δεν εκτελεί εργασία. Αυτό μπορεί να μειώσει σημαντικά το επίπεδο έκθεσης στη συνολική περίοδο εργασίας.

Προσδιορίστε πρόσθετα μέτρα ασφαλείας για προστασία του χειριστή από τις επιπτώσεις των κραδασμών και/ή του θορύβου, όπως: συντήρηση του εργαλείου και των αξεσουάρ, διατήρηση των χεριών θερμών (αφορά τους κραδασμούς), οργάνωση των σχημάτων εργασίας.



ΠΡΟΕΙΔΟΠΟΙΗΣΗ: Το τρόχισμα λεπτών φύλλων μετάλλου ή άλλων δομών που τίθενται εύκολα σε δόνηση και έχουν μεγάλη επιφάνεια μπορεί να έχει σαν συνέπεια συνολική εκπομπή θορύβου πολύ υψηλότερη (έως 15 dB) από τη δηλωμένη τιμή εκπομπής θορύβου. Τέτοιου είδους αντικείμενα εργασίας θα πρέπει κατά το δυνατόν να εμποδίζονται να εκπέμπουν θόρυβο, με λήψη κατάλληλων μέτρων όπως με χρήση βαριών εύκαμπτων στρωμάτων απόσβεσης των δονήσεων. Η αυξημένη εκπομπή θορύβου πρέπει επίσης να ληφθεί υπόψη τόσο για την αξιολόγηση επικινδυνότητας της έκθεσης σε θόρυβο όσο και για την επιλογή κατάλληλων μέσων προστασίας της ακοής.

Δήλωση συμμόρφωσης ΕΚ

Οδηγία περί μηχανημάτων και Οδηγία περί ραδιοεξοπλισμού



Μικρός γωνιακός τροχός μπαταρίας DCG460

Η DEWALT δηλώνει ότι αυτά τα προϊόντα που περιγράφονται στα **Τεχνικά Χαρακτηριστικά** συμμορφώνονται με τα εξής: 2006/42/EK, EN62841-1:2015+A11:2022, EN62841-2-3:2021+A11:2021.

Αυτά τα προϊόντα συμμορφώνονται επίσης με την οδηγία 2014/53/ΕΕ και 2011/65/ΕΕ. Για περισσότερες πληροφορίες, παρακαλούμε να απευθύνεστε στην DEWALT στην ακόλουθη διεύθυνση ή ανατρέξτε στην πίσω πλευρά του εγχειριδίου.

Μπαταρίες				Φορτιστές/Χρόνοι φόρτισης (λεπτά)**								
Αρ. κατ.	V _{DC}	Ah	Βάρος (kg)	DCB104	DCB107	DCB112/ DCB1102	DCB113	DCB115/ DCB1104	DCB116	DCB117	DCB118	DCB132
DCB546	18/54	6,0/2,0	1,08	60	270	170	140	90	80	40	60	90
DCB547/G	18/54	9,0/3,0	1,46	75*	420	270	220	135*	110*	60	75*	135*
DCB548	18/54	12,0/4,0	1,46	120	540	350	300	180	150	80	120	180
DCB549	18/54	15,0/5,0	2,12	125	730	450	380	230	170	90	125	230

*Κωδικός ημερομηνίας 201811475B ή μεταγενέστερος

**Αυτός ο πίνακας προορίζεται μόνο για καθοδήγηση, οι χρόνοι θα διαφέρουν ανάλογα με τη θερμοκρασία και την κατάσταση της μπαταρίας.

Ο υπογράφων είναι υπεύθυνος για τη σύνταξη του τεχνικού φακέλου και κάνει αυτή τη δήλωση για λογαριασμό της DEWALT.



Markus Rompel

Αντιπρόεδρος Τεχνικής Διεύθυνσης, ΡΤΕ Ευρώπης
DEWALT, Richard-Klinger-Straße 11,
65510, Idstein, Germany (Γερμανία)
15.03.2023



ΠΡΟΕΙΔΟΠΟΙΗΣΗ: Για να ελαττώσετε τον κίνδυνο τραυματισμού, διαβάστε το εγχειρίδιο χρήσης.

Ορισμοί: Οδηγίες ασφαλείας

Οι παρακάτω ορισμοί περιγράφουν το επίπεδο σοβαρότητας για κάθε προειδοποιητική λέξη. Παρακαλούμε διαβάστε το εγχειρίδιο και δώστε προσοχή σε αυτά τα σύμβολα.



ΚΙΝΔΥΝΟΣ: Υποδεικνύει μια επικείμενη επικίνδυνη κατάσταση, η οποία, εάν δεν αποφευχθεί, **θα** προκαλέσει **θάνατο ή σοβαρό τραυματισμό**.



ΠΡΟΕΙΔΟΠΟΙΗΣΗ: Υποδεικνύει μια ενδεχομένου επικίνδυνη κατάσταση, η οποία, εάν δεν αποφευχθεί, **θα μπορούσε να** προκαλέσει **θάνατο ή σοβαρό τραυματισμό**.



ΠΡΟΣΟΧΗ: Υποδεικνύει μια ενδεχομένου επικίνδυνη κατάσταση, η οποία, εάν δεν αποφευχθεί, **ενδέχεται να** προκαλέσει **τραυματισμό μικρής ή μέτριας σοβαρότητας**.

ΣΗΜΕΙΩΣΗ: Υποδεικνύει μια πρακτική που **δεν έχει σχέση με προσωπικό τραυματισμό** και η οποία, εάν δεν αποφευχθεί, **ενδέχεται να** προκαλέσει **υλική ζημία**.



Υποδηλώνει κίνδυνο ηλεκτροπληξίας.



Υποδηλώνει κίνδυνο πυρκαγιάς.

ΓΕΝΙΚΕΣ ΠΡΟΕΙΔΟΠΟΙΗΣΕΙΣ ΑΣΦΑΛΕΙΑΣ ΓΙΑ ΤΑ ΗΛΕΚΤΡΙΚΑ ΕΡΓΑΛΕΙΑ



ΠΡΟΕΙΔΟΠΟΙΗΣΗ: Διαβάστε όλες τις προειδοποιήσεις ασφαλείας, τις οδηγίες, τις απεικονίσεις και τις προδιαγραφές που συνοδεύουν αυτό το ηλεκτρικό εργαλείο. Η μη τήρηση οποιασδήποτε από τις οδηγίες που αναφέρονται πιο κάτω μπορεί να έχει ως αποτέλεσμα ηλεκτροπληξία, πυρκαγιά και/ή σοβαρό τραυματισμό.

ΔΙΑΤΗΡΗΣΤΕ ΤΙΣ ΠΡΟΕΙΔΟΠΟΙΗΣΕΙΣ ΚΑΙ ΤΙΣ ΟΔΗΓΙΕΣ ΓΙΑ ΜΕΛΛΟΝΤΙΚΗ ΑΝΑΦΟΡΑ

Ο όρος «ηλεκτρικό εργαλείο» σε όλες τις προειδοποιήσεις, αναφέρεται σε εργαλείο που τροφοδοτείται με ρεύμα από το ηλεκτρικό δίκτυο (με καλώδιο) ή σε εργαλείο που λειτουργεί με μπαταρία (ασύρματο).

1) Ασφάλεια χώρου εργασίας

- Διατηρείτε το χώρο εργασίας καθαρό και καλά φωτισμένο.** Οι μη τακτοποιημένοι ή σκοτεινοί χώροι, αποτελούν αιτία ατυχημάτων.
- Μη λειτουργείτε τα ηλεκτρικά εργαλεία σε εκρηκτικές ατμόσφαιρες, όπως όταν υπάρχουν εύφλεκτα υγρά, αέρια ή σκόνη.** Τα ηλεκτρικά εργαλεία δημιουργούν σπινθήρες που μπορούν να προκαλέσουν ανάφλεξη στη σκόνη ή τις αναθυμιάσεις.
- Απομακρύνετε τα παιδιά και άλλα παρευρισκόμενα άτομα όταν χρησιμοποιείτε ένα ηλεκτρικό εργαλείο.** Η απόσπαση της προσοχής σας μπορεί να έχει ως αποτέλεσμα την απώλεια ελέγχου.

2) Ηλεκτρική ασφάλεια

- Τα βύσματα των ηλεκτρικών εργαλείων πρέπει να ταιριάζουν με τις πρίζες. Μην τροποποιείτε ποτέ το βύσμα με οποιονδήποτε τρόπο. Μη χρησιμοποιείτε τυχόν βύσματα προσαρμογέα με γειώμενα (με γείωση εδάφους) ηλεκτρικά εργαλεία.** Με μη τροποποιημένα βύσματα και κατάλληλες πρίζες ελαττώνεται ο κίνδυνος ηλεκτροπληξίας.
- Αποφεύγετε την επαφή του σώματός σας με γειωμένες επιφάνειες όπως σωλήνες, καλοριφέρ, εστίες κουζίνας και ψυγεία.** Ο κίνδυνος ηλεκτροπληξίας αυξάνεται όταν το σώμα σας είναι γειωμένο.
- Μην εκθέτετε τα ηλεκτρικά εργαλεία στη βροχή ή σε συνθήκες υγρασίας.** Η είσοδος νερού σε ηλεκτρικό εργαλείο αυξάνει τον κίνδυνο ηλεκτροπληξίας.
- Μην καταπονείτε υπερβολικά το καλώδιο. Μη χρησιμοποιείτε ποτέ το καλώδιο για τη μεταφορά, το τράβηγμα ή την αποσύνδεση του ηλεκτρικού εργαλείου. Κρατήστε το καλώδιο μακριά από θερμότητα, λάδι, αιχμηρές ακμές και κινούμενα μέρη.** Καλώδια που έχουν υποστεί ζημιά ή περιπλεγμένα καλώδια αυξάνουν τον κίνδυνο ηλεκτροπληξίας.
- Όταν χρησιμοποιείτε ένα ηλεκτρικό εργαλείο σε εξωτερικό χώρο, να χρησιμοποιείτε μόνο καλώδια προέκτασης που είναι κατάλληλα για**

χρήση σε εξωτερικό χώρο. Η χρήση καλωδίου κατάλληλο για χρήση σε εξωτερικό χώρο ελαττώνει τον κίνδυνο ηλεκτροπληξίας.

- στ) **Εάν είναι αναπόφευκτη η λειτουργία ηλεκτρικού εργαλείου σε χώρο με υψηλή υγρασία, χρησιμοποιήστε παροχή ηλεκτροδότησης με προστασία από ρεύματα διαρροής (RCD).** Η χρήση μιας διάταξης RCD ελαττώνει τον κίνδυνο ηλεκτροπληξίας.

3) Προσωπική ασφάλεια

- α) **Παραμένετε σε εγρήγορση, προσέχετε τι κάνετε και χρησιμοποιείτε την κοινή λογική κατά τη χρήση ενός ηλεκτρικού εργαλείου. Μη χρησιμοποιείτε οποιοδήποτε ηλεκτρικό εργαλείο εάν είστε κουρασμένος(-η) ή υπό την επήρεια ναρκωτικών, αλκοόλ ή φαρμακευτικής αγωγής.** Μια μόνο στιγμή απόσπασης της προσοχής σας καθώς χειρίζεστε ηλεκτρικά εργαλεία, μπορεί να προκαλέσει σοβαρό προσωπικό τραυματισμό.
- β) **Χρησιμοποιείτε ατομικό προστατευτικό εξοπλισμό. Να φοράτε πάντοτε προστατευτικά γυαλιά.** Η χρήση προστατευτικού εξοπλισμού όπως μάσκας για τη σκόνη, αντιοιθηθικών υποδημάτων, κρόνους ή προστατευτικών ακουστικών για τις ανάλογες συνθήκες, θα ελαττώσει τους προσωπικούς τραυματισμούς.
- γ) **Αποτρέψτε τυχόν ακούσια εκκίνηση του εργαλείου. Βεβαιωθείτε ότι ο διακόπτης βρίσκεται στη θέση Off προτού συνδέσετε το εργαλείο στην πρίζα ή/και στην μπαταρία, καθώς και προτού σηκώσετε ή μεταφέρετε το εργαλείο.** Η μεταφορά ηλεκτρικών εργαλείων με το δάκτυλό σας στο διακόπτη ή τη σύνδεση στην πρίζα εργαλείων με το διακόπτη στη θέση On ενέχουν κίνδυνο ατυχήματος.
- δ) **Αφαιρέστε οποιοδήποτε κλειδί ή ρυθμιστικό κλειδί προτού ενεργοποιήσετε το ηλεκτρικό εργαλείο.** Ένα κλειδί ή ρυθμιστικό κλειδί που έχει αφεθεί προσαρτημένο σε κινητό τμήμα του ηλεκτρικού εργαλείου, μπορεί να προκαλέσει προσωπικό τραυματισμό.
- ε) **Μην προσπαθήσετε να φτάσετε απομακρυσμένα σημεία. Φροντίστε να έχετε πάντοτε την κατάλληλη στάση και να διατηρείτε την ισορροπία σας.** Κατ' αυτόν τον τρόπο θα έχετε καλύτερο έλεγχο του εργαλείου σε απροσδόκητες καταστάσεις.
- στ) **Να είστε ντυμένοι κατάλληλα. Μην φοράτε φαρδιά ενδύματα ή κοσμήματα. Διατηρείτε τα μαλλιά, τα ενδύματα και τα γάντια σας μακριά από κινούμενα μέρη.** Τα φαρδιά ενδύματα, τα κοσμήματα ή τα μακριά μαλλιά μπορεί να εμπλακούν στα κινούμενα μέρη.
- η) **Εάν οι συσκευές παρέχονται με σύνδεση συστημάτων αφαίρεσης και συλλογής σκόνης, φροντίστε τα συστήματα αυτά να είναι συνδεδεμένα και να χρησιμοποιούνται κατάλληλα.** Η χρήση συστήματος συλλογής σκόνης μπορεί να ελαττώσει τους κινδύνους που σχετίζονται με τη σκόνη.
- θ) **Μην αφήνετε την εξοικείωση που έχετε αποκτήσει από τη συχνή χρήση εργαλείων να σας επιτρέψει να**

εφησυχάσετε και να αγνοείτε τις αρχές ασφαλούς χρήσης των εργαλείων. Μια απρόσπεκτη ενέργεια μπορεί να προκαλέσει βαρύ τραυματισμό μέσα σε κλάσματα του δευτερολέπτου.

4) Χρήση και φροντίδα των ηλεκτρικών εργαλείων

- α) **Μη ζορίζετε το ηλεκτρικό εργαλείο. Χρησιμοποιείτε το κατάλληλο εργαλείο ανάλογα με την εφαρμογή.** Η εργασία θα πραγματοποιηθεί με καλύτερο και πιο ασφαλή τρόπο όταν εκτελείται από το σωστά επιλεγμένο ηλεκτρικό εργαλείο με τον προβλεπόμενο ρυθμό.
- β) **Μη χρησιμοποιείτε το εργαλείο εάν ο διακόπτης δεν μεταβαίνει στις θέσεις On (Ενεργοποίηση) και Off (Απενεργοποίηση).** Οποιοδήποτε εργαλείο δεν μπορεί να ελεγχθεί μέσω του διακόπτη του, είναι επικίνδυνο και πρέπει να επισκευαστεί.
- γ) **Αποσυνδέστε το φις από την πηγή ρεύματος και/ή το πακέτο μπαταρίας, αν είναι αποσπώμενο, από το ηλεκτρικό εργαλείο, πριν διεξάγετε οποιαδήποτε ρύθμιση, αλλαγή εξαρτήματος ή όταν πρόκειται να αποθηκεύσετε το ηλεκτρικό εργαλείο.** Αυτού του είδους τα μέτρα ασφαλείας ελαττώνουν τον κίνδυνο τυχαίας θέσης σε λειτουργία του ηλεκτρικού εργαλείου.
- δ) **Αποθηκεύετε τα ηλεκτρικά εργαλεία που δεν χρησιμοποιείτε μακριά από μέρη όπου μπορούν να τα προσεγγίσουν παιδιά και μην επιτρέψετε τη χρήση του ηλεκτρικού εργαλείου από άτομα που δεν είναι εξοικειωμένα με αυτό ή με τις οδηγίες χρήσης του.** Τα ηλεκτρικά εργαλεία είναι επικίνδυνα όταν χρησιμοποιούνται από μη εκπαιδευμένους χειριστές.
- ε) **Συντηρείτε τα ηλεκτρικά εργαλεία. Ελέγξτε για τυχόν εσφαλμένη ευθυγράμμιση ή ενσφήνωση κινούμενων μερών, για τυχόν θραύση εξαρτημάτων και για τυχόν άλλες καταστάσεις που μπορεί να επηρεάσουν τη λειτουργία του ηλεκτρικού εργαλείου. Εάν το ηλεκτρικό εργαλείο έχει υποστεί ζημιά, φροντίστε για την επισκευή του πριν το χρησιμοποιήσετε.** Πολλά ατυχήματα έχουν προκληθεί από ηλεκτρικά εργαλεία που δεν έχουν συντηρηθεί κατάλληλα.
- στ) **Διατηρείτε τα εργαλεία κοπής αιχμηρά και καθαρά.** Τα κατάλληλα συντηρημένα εργαλεία κοπής με αιχμηρά άκρα κοπής έχουν μικρότερες πιθανότητες λυγίσματος κατά τη λειτουργία και ελέγχονται ευκολότερα.
- η) **Χρησιμοποιείτε το ηλεκτρικό εργαλείο, τα παρελκόμενα και τα τρυπάνια κ.λπ. σύμφωνα με τις παρούσες οδηγίες, λαμβάνοντας υπόψη τις συνθήκες εργασίας και την εργασία που πρόκειται να πραγματοποιηθεί.** Η χρήση ενός ηλεκτρικού εργαλείου για εργασίες διαφορετικές από αυτές για τις οποίες προορίζεται, μπορεί να οδηγήσει σε επικίνδυνη κατάσταση.
- θ) **Διατηρείτε τις λαβές και τις επιφάνειες κρατήματος στεγνές, καθαρές και απαλλαγμένες από λάδι και γράσο.** Οι ολισθηρές λαβές και επιφάνειες κρατήματος

δεν επιτρέπουν τον ασφαλή χειρισμό και έλεγχο του εργαλείου σε μη αναμενόμενες καταστάσεις.

5) Χρήση και φροντίδα των εργαλείων με μπαταρία

- α) **Επαναφορτίζετε μόνο με το φορτιστή που καθορίζεται από τον κατασκευαστή.** Φορτιστής που είναι κατάλληλος για έναν τύπο μπαταριών, μπορεί να ενέχει κίνδυνο πυρκαγιάς όταν χρησιμοποιείται με άλλο τύπο μπαταριών.
- β) **Χρησιμοποιείτε τα ηλεκτρικά εργαλεία μόνο με τις ειδικά καθορισμένες μπαταρίες.** Η χρήση μπαταριών άλλου τύπου ενέχει κίνδυνο τραυματισμού και πυρκαγιάς.
- γ) **Όταν η μπαταρία δεν χρησιμοποιείται, διατηρείτε την μακριά από άλλα μεταλλικά αντικείμενα, όπως συνδετήρες, νομίσματα, κλειδιά, καρτιά, βίδες ή άλλα μικρά μεταλλικά αντικείμενα που μπορεί να προκαλέσουν ηλεκτρική επαφή μεταξύ των δύο ακροδεκτών της μπαταρίας.** Η βραχυκύκλωση των ακροδεκτών της μπαταρίας μπορεί να προκαλέσει εγκαύματα ή και πυρκαγιά.
- δ) **Κάτω από συνθήκες κακομεταχείρισης, μπορεί να εκτοξευτεί υγρό από τη μπαταρία. Αποφύγετε την επαφή με το υγρό αυτό. Εάν έλθετε σε επαφή κατά λάθος, ξεπλύνετε με άφθονο νερό. Σε περίπτωση ιατρικής βοήθεια.** Το υγρό που εκτοξεύεται από τη μπαταρία μπορεί να προκαλέσει ερεθισμούς ή εγκαύματα.
- ε) **Μη χρησιμοποιήσετε πακέτο μπαταρίας ή εργαλείο που έχει υποστεί ζημιά ή τροποποίηση.** Οι μπαταρίες που έχουν υποστεί ζημιά ή τροποποίηση μπορεί να έχουν απρόβλεπτη συμπεριφορά, με αποτέλεσμα φωτιά, έκρηξη ή κίνδυνο τραυματισμού.
- ζ) **Μην εκθέσετε ένα πακέτο μπαταρίας ή εργαλείο σε φωτιά ή υπερβολική θερμοκρασία.** Η έκθεση σε φωτιά ή σε θερμοκρασία πάνω από 130 °C μπορεί να προκαλέσει έκρηξη.
- η) **Τηρείτε όλες τις οδηγίες φόρτισης και μη φορτίζετε το πακέτο μπαταρίας ή το εργαλείο εκτός των ορίων θερμοκρασίας που ορίζονται στις προδιαγραφές.** Η ακατάλληλη φόρτιση ή η φόρτιση σε θερμοκρασίες εκτός των προβλεπόμενων ορίων μπορεί να προξενήσει ζημιά στην μπαταρία και να αυξήσει τον κίνδυνο φωτιάς.

6) Συντήρηση (Σέρβις)

- α) **Φροντίζετε η συντήρηση του ηλεκτρικού εργαλείου να πραγματοποιείται από πιστοποιημένο για επισκευές άτομο, με τη χρήση μόνο πανομοιότυπων ανταλλακτικών.** Κατ' αυτό τον τρόπο εξασφαλίζεται η ασφάλεια του ηλεκτρικού εργαλείου.
 - β) **Ποτέ μην κάνετε σέρβις σε πακέτα μπαταριών που έχουν υποστεί ζημιά.** Το σέρβις των πακέτων μπαταριών πρέπει να γίνεται μόνο από τον κατασκευαστή ή από εξουσιοδοτημένους παρόχους σέρβις.
- α) **Αυτό το ηλεκτρικό εργαλείο προορίζεται για λειτουργίες τροχίσματος, γυαλοχαρτίσματος, χρήσης συρματόβουρτσας ή κοπής. Διαβάστε όλες τις προειδοποιήσεις ασφαλείας, τις οδηγίες, τις απεικονίσεις και τις προδιαγραφές που συνοδεύουν αυτό το ηλεκτρικό εργαλείο.** Η μη τήρηση οποιασδήποτε από τις οδηγίες που αναφέρονται πιο κάτω μπορεί να έχει ως αποτέλεσμα ηλεκτροπληξία, πυρκαγιά και/ή σοβαρό τραυματισμό.
 - β) **Δεν συνιστάται να εκτελούνται με αυτό το ηλεκτρικό εργαλείο εργασίες όπως στίλβωση ή κοπή οπών.** Οι εργασίες για τις οποίες δεν έχει σχεδιαστεί το εργαλείο μπορεί να δημιουργήσουν κίνδυνο και να προκαλέσουν σωματική βλάβη.
 - γ) **Μη μετατρέψετε αυτό το ηλεκτρικό εργαλείο με σκοπό να λειτουργήσει με τρόπο που δεν είναι ειδικά σχεδιασμένο και δεν έχει προβλεφθεί από τον κατασκευαστή του εργαλείου.** Μια τέτοια μετατροπή μπορεί να επιφέρει απώλεια ελέγχου και να προκαλέσει σοβαρό τραυματισμό.
 - δ) **Μη χρησιμοποιείτε αξεσουάρ τα οποία δεν είναι ειδικά σχεδιασμένα και δεν προβλέπονται από τον κατασκευαστή του εργαλείου.** Αλλά επειδή το αξεσουάρ μπορεί να συνδεθεί στο ηλεκτρικό σας εργαλείο, αυτό δεν εξασφαλίζει την ασφαλή λειτουργία.
 - ε) **Η ονομαστική ταχύτητα του αξεσουάρ πρέπει να είναι τουλάχιστον ίση με τη μέγιστη ταχύτητα που είναι επισήμασμένη πάνω στο ηλεκτρικό εργαλείο.** Αξεσουάρ που περιστρέφονται ταχύτερα από την ονομαστική τους ταχύτητα μπορεί να σπάσουν και τα θραύσματά τους να εκτιναχτούν.
 - φ) **Η εξωτερική διάμετρος και το πάχος του αξεσουάρ πρέπει να βρίσκονται εντός των ορίων των ικανοτήτων του ηλεκτρικού σας εργαλείου.** Δεν είναι εφικτή επαρκής προστασία ή έλεγχος για αξεσουάρ λανθασμένου μεγέθους.
 - γ) **Η διαστάσεις στερέωσης του αξεσουάρ πρέπει να αντιστοιχεί στις διαστάσεις των υλικών στερέωσης που διαθέτει το ηλεκτρικό εργαλείο.** Αξεσουάρ που δεν ταιριάζουν με τα υλικά στερέωσης που διαθέτει το ηλεκτρικό εργαλείο θα κινούνται εκτός γυροστάθμησης, θα δονούνται υπερβολικά και μπορεί να γίνουν αιτία απώλειας του ελέγχου.
 - η) **Μη χρησιμοποιείτε ένα χαλασμένο αξεσουάρ. Πριν από κάθε χρήση, επιθεωρήστε τα αξεσουάρ όπως τροχούς λείανσης για απόσπαση υλικού και ρωγμές, το πέλασμα στρίψης για ρωγμές, σχίσμο ή υπερβολική φθορά, τη συρματόβουρτσα για αποσυνδεδεμένα ή ραγισμένα σύρματα. Αν πέσει κάτω το ηλεκτρικό εργαλείο ή το αξεσουάρ, ελέγξτε το αξεσουάρ**

προσεκτικά για ζημιά ή εγκαταστήστε αξεσουάρ που δεν έχει υποστεί ζημιά. Μετά την επιθεώρηση και την εγκατάσταση ενός αξεσουάρ, εσείς και τυχόν παρευρισκόμενα άτομα πρέπει να πάρετε θέση μακριά από το επίπεδο περιστροφής του αξεσουάρ και να λειτουργήσετε το ηλεκτρικό εργαλείο στη μέγιστη ταχύτητα χωρίς φορτίο για ένα λεπτό. Τα αξεσουάρ που έχουν υποστεί ζημιά κανονικά θα διαλυθούν στη διάρκεια αυτού του χρόνου δοκιμής.

- i) **Χρησιμοποιείτε εξοπλισμό προσωπικής προστασίας. Ανάλογα με την εφαρμογή, χρησιμοποιείτε προστατευτικό προσώπου, ειδικά προστατευτικά γυαλιά ή γυαλιά ασφαλείας. Φοράτε, όπως ενδείκνυται, μάσκα κατά της σκόνης, προστατευτικά ακοής, γάντια και ποδιά συνεργείου ικανή να σταματά θραύσματα από τον τροχό λείανσης ή το αντικείμενο εργασίας.** Τα προστατευτικά ματιών πρέπει να έχουν την ικανότητα να σταματούν εκτυπωσόμενα σωματίδια που παράγονται από διάφορες εργασίες. Η μάσκα σκόνης ή η αναπνευστική συσκευή που χρησιμοποιείτε πρέπει να έχει την ικανότητα να φιλτράρει σωματίδια που παράγονται από την εκάστοτε εργασία σας. Η παρατεταμένη έκθεση σε θόρυβο υψηλής έντασης μπορεί να προκαλέσει μόνιμη βλάβη της ακοής.
- j) **Κρατήστε τους παρευρισκόμενους σε ασφαλή απόσταση από το χώρο εργασίας. Οποιοσδήποτε εισέρχεται στην περιοχή εργασίας πρέπει να φορά εξοπλισμό προστασίας.** Θραύσματα του αντικείμενου εργασίας ή ένα σπασμένο εξάρτημα μπορούν να εκφορδωνιστούν και να προκαλέσουν τραυματισμούς πέρα από τον άμεσο χώρο λειτουργίας.
- k) **Κρατάτε το ηλεκτρικό εργαλείο μόνο από τις μονωμένες επιφάνειες συγκράτησης, όταν εκτελείτε κάποια εργασία κατά την οποία το αξεσουάρ κοπής μπορεί να έρθει σε επαφή με κρυμμένα καλώδια.** Αν αξεσουάρ κοπής έρθει σε επαφή με καλώδιο υπό τάση, μπορεί να τεθούν υπό ηλεκτρική τάση και τα εκτεθειμένα μεταλλικά μέρη του ηλεκτρικού εργαλείου και να προκληθεί ηλεκτροπληξία στο χειριστή.
- l) **Ποτέ μην αφήνετε κάτω το ηλεκτρικό εργαλείο αν πρώτα δεν έχει σταματήσει τελείως να κινείται το αξεσουάρ.** Το περιστρεφόμενο αξεσουάρ μπορεί να έρθει σε επαφή με την επιφάνεια και να ακινητοποιηθεί σε αυτή, με αποτέλεσμα το ηλεκτρικό εργαλείο να τραβηχτεί εκτός ελέγχου σας.
- m) **Μη έχετε ή θέτετε σε λειτουργία το ηλεκτρικό εργαλείο ενώ το μεταφέρετε στο πλευρό σας.** Τυχόν αθέλητη επαφή με το περιστρεφόμενο αξεσουάρ θα μπορούσε να πιάσει τα ρούχα σας, τραβώντας το αξεσουάρ προς το σώμα σας.
- n) **Καθαρίζετε τακτικά τα ανοίγματα αέρα του ηλεκτρικού εργαλείου.** Ο ανεμιστήρας του μπορεί να τραβήξει τη σκόνη μέσα στο περίβλημα και η υπερβολικά μεγάλη συγκέντρωση σκόνης μέταλλου μπορεί να προκαλέσει κινδύνους από το ηλεκτρικό ρεύμα.

- o) **Μη χρησιμοποιείτε το ηλεκτρικό εργαλείο κοντά σε εύφλεκτα υλικά.** Αυτά τα υλικά θα μπορούσαν να αναφλεγούν από σπινθήρες.
- p) **Μη χρησιμοποιείτε αξεσουάρ για τα οποία απαιτείται ψύξη με ψυκτικά υγρά.** Η χρήση νερού ή άλλων ψυκτικών υγρών μπορεί να προκαλέσει θάνατο από ηλεκτρικό ρεύμα ή ηλεκτροπληξία.

ΠΕΡΑΙΤΕΡΩ ΟΔΗΓΙΕΣ ΑΣΦΑΛΕΙΑΣ ΓΙΑ ΟΛΕΣ ΤΙΣ ΕΡΓΑΣΙΕΣ ΜΕ ΤΟ ΕΡΓΑΛΕΙΟ

Ανάδραση και σχετικές προειδοποιήσεις

Η ανάδραση είναι μια αιφνίδια αντίδραση σε ένα περιστρεφόμενο τροχό, ένα πέλμα στήριξης, μια βούρτσα ή οποιοδήποτε άλλο αξεσουάρ έχει σφηνώσει ή μαγκώσει. Το σφηνώμα ή το μάγκωμα προκαλεί ταχύτατη ακινητοποίηση του περιστρεφόμενου αξεσουάρ, κάτι που κάνει το μη ελεγχόμενο ηλεκτρικό εργαλείο να περιστραφεί σε κατεύθυνση αντίθετη με την κατεύθυνση περιστροφής του αξεσουάρ στο σημείο της ακινητοποίησης.

Για παράδειγμα, αν ένας τροχός λείανσης μαγκώσει ή σφηνώσει στο αντικείμενο εργασίας, το άκρο του τροχού που εισέρχεται στο σημείο του σφηνώματος μπορεί να σκαλώσει στην επιφάνεια του υλικού κάνοντας τον τροχό να ανέβει προς τα έξω ή να τιναχτεί προς τα έξω. Ο τροχός μπορεί να τιναχτεί είτε προς την κατεύθυνση του χειριστή είτε αντίθετα, ανάλογα με την κατεύθυνση κίνησης του τροχού στο σημείο της ακινητοποίησης. Οι τροχοί λείανσης μπορεί επίσης να σπάσουν υπό αυτές τις συνθήκες.

Η ανάδραση είναι το αποτέλεσμα κακής χρήσης του εργαλείου και/ή λανθασμένων διαδικασιών ή συνθηκών χρήσης και μπορεί να αποφευχθεί με τη λήψη κατάλληλων μέτρων προφύλαξης, όπως αναφέρονται παρακάτω:

- a) **Κρατάτε το ηλεκτρικό εργαλείο γερά και με τα δύο χέρια και τοποθετείτε το σώμα και τους βραχίονές σας έτσι ώστε να μπορέσετε να αντισταθείτε στις δυνάμεις ανάδρασης. Πάντα χρησιμοποιείτε τη βιομηχανική λαβή, αν παρέχεται, για μέγιστο έλεγχο έναντι της ανάδρασης ή της αντίδρασης στη ροπή που αναπτύσσεται κατά την έναρξη λειτουργίας.** Ο χειριστής μπορεί να ελέγξει τις δυνάμεις από αντίδραση στη ροπή ή τις δυνάμεις ανάδρασης, αν λαμβάνονται κατάλληλα μέτρα προφύλαξης.
- b) **Ποτέ μην τοποθετείτε το χέρι σας κοντά στο περιστρεφόμενο αξεσουάρ.** Το αξεσουάρ μπορεί κατά την ανάδραση να κινηθεί πάνω στο χέρι σας.
- c) **Μην τοποθετείτε το σώμα σας στην περιοχή όπου θα κινηθεί το ηλεκτρικό εργαλείο αν σημειωθεί ανάδραση (κλώτσημα).** Η ανάδραση θα κινήσει το εργαλείο σε κατεύθυνση αντίθετη με την κίνηση του τροχού στο σημείο της ακινητοποίησης.
- d) **Προσέχετε ιδιαίτερα όταν επεξεργάζεστε γωνίες, αιχμηρά άκρα κλπ. Αποφεύγετε την αναπήδηση και το μάγκωμα του αξεσουάρ.** Οι γωνίες, τα αιχμηρά άκρα ή η αναπήδηση τείνουν να προκαλέσουν μάγκωμα του αξεσουάρ και να προκαλέσουν απώλεια του ελέγχου ή ανάδραση.

- e) **Μη συνδέσετε στο εργαλείο τροχό αλυσίδας πριονιού ή αδαμαντοτροχό πολλαπλών τμημάτων με διάκενο περιφέρειας μεγαλύτερο από 10 mm ή οδοντωτό δίσκο πριονιού.** Αυτού του είδους οι λεπίδες δημιουργούν συχνή ανάδραση και απώλεια του ελέγχου.

Προειδοποιήσεις ασφαλείας ειδικά για εργασίες τροχίσματος και κοπή

- a) **Χρησιμοποιείτε μόνο τύπους τροχού που καθορίζονται για το ηλεκτρικό εργαλείο που κατέχετε και τον συγκεκριμένο προφυλακτήρα ο οποίος έχει σχεδιαστεί για τον επιλεγμένο τροχό.** Για τροχούς για τους οποίους δεν έχει σχεδιαστεί το ηλεκτρικό εργαλείο δεν μπορεί να επιτευχθεί επαρκής προστασία και επομένως αυτοί δεν είναι ασφαλείς.
- b) **Η επιφάνεια τροχίσματος σε τροχούς βυθισμένου κέντρου πρέπει να τοποθετείται κάτω από το επίπεδο του χειλούς του προφυλακτήρα.** Ένας ακατάλληλα τοποθετημένος τροχός που προεξέχει από το επίπεδο του χειλούς του προφυλακτήρα δεν επιτρέπει επαρκή προστασία.
- c) **Ο προφυλακτήρας πρέπει να είναι προσαρτημένος στέρα στο ηλεκτρικό εργαλείο και να έχει ρυθμιστεί η θέση του για μέγιστη ασφάλεια, ώστε ο χειριστής να είναι εκτεθειμένος σε όσο το δυνατόν μικρότερο μέρος του τροχού.** Ο προφυλακτήρας να προστατεύεται ο χειριστής από θραύσματα λόγω ενδεχόμενης θραύσης του τροχού, από κατά λάθος επαφή με τον τροχό και από σπινθήρες οι οποίοι θα μπορούσαν να προκαλέσουν ανάφλεξη σε ρουχισμό.
- d) **Οι τροχοί πρέπει να χρησιμοποιούνται μόνο για τις καθοριζόμενες εφαρμογές. Για παράδειγμα: μην τροχίζετε με το πλάι τροχού κοπής.** Οι τροχοί λειαντικής αποκοπής προορίζονται για λείανση με την περιφέρεια, αν εφαρμοστούν πλευρικές δυνάμεις σε αυτούς τους τροχούς μπορεί να προκληθεί θρυμματισμός τους.
- e) **Πάντα να χρησιμοποιείτε φλάντζες τροχών που δεν έχουν ζημιές και είναι του σωστού μεγέθους και σχήματος για τον τροχό που έχετε επιλέξει.** Οι σωστές φλάντζες τροχού υποστηρίζουν τον τροχό, μειώνοντας έτσι την πιθανότητα θραύσης του. Οι φλάντζες για τροχούς κοπής μπορεί να είναι διαφορετικές από τις φλάντζες για τροχούς τροχίσματος.
- f) **Μη χρησιμοποιείτε φθαρμένους τροχούς από μεγαλύτερα ηλεκτρικά εργαλεία.** Ένας τροχός που προορίζεται για μεγαλύτερο ηλεκτρικό εργαλείο δεν είναι κατάλληλος για την υψηλότερη ταχύτητα ενός μικρότερου εργαλείου και μπορεί να σπάσει.
- g) **Όταν χρησιμοποιείτε τροχούς διπλής χρήσης, πάντα χρησιμοποιείτε τον σωστό προφυλακτήρα για την εκτελούμενη εργασία.** Αν δεν χρησιμοποιήσετε τον σωστό προφυλακτήρα, ενδέχεται να μην παρέχεται το επιθυμητό επίπεδο προστασίας, κάτι που θα μπορούσε να επιφέρει σοβαρό τραυματισμό.

Πρόσθετες προειδοποιήσεις ασφαλείας ειδικά για εργασίες κοπής

- a) **Μη "μαγκώνετε" τον τροχό κοπής και μην εφαρμόζετε υπερβολική πίεση. Μην επιχειρείτε να πραγματοποιήσετε υπερβολικό βάθος κοπής.** Η υπερβολική καταπόνηση του τροχού αυξάνει το φορτίο και την ευπάθεια σε συστροφή ή μάγκωμα του τροχού μέσα στην τομή και επομένως την πιθανότητα ανάδρασης ή θραύσης του τροχού.
- b) **Μην τοποθετείτε το σώμα σας σε ευθεία με ή πίσω από τον περιστρεφόμενο τροχό.** Αν ο τροχός, στο σημείο χρήσης του, κινείται μακριά από το σώμα σας, μια πιθανή ανάδραση (κλώτσημα) μπορεί να κάνει τον περιστρεφόμενο τροχό και το ηλεκτρικό εργαλείο να τιαχτούν κατευθείαν προς το μέρος σας.
- c) **Όταν μπλοκάρει ο τροχός, ή σε περίπτωση διακοπής της κοπής για οποιονδήποτε λόγο, απενεργοποιήστε το ηλεκτρικό εργαλείο και κρατήστε το ακίνητο, μέχρι να σταματήσει τελείως ο τροχός. Ποτέ μην επιχειρήσετε να αφαιρέσετε τον τροχό κοπής από την τομή ενώ ο τροχός κινείται, διαφορετικά μπορεί να προκύψει ανάδραση.** Διερευνήστε και πάρτε διορθωτικά μέτρα για να εξαλείψετε το αίτιο του μαγκώματος του τροχού.
- d) **Μην επανεκκινήσετε την εργασία κοπής μέσα στο αντικείμενο εργασίας. Αφήστε πρώτα τον τροχό να φθάσει σε πλήρη ταχύτητα και προσεκτικά εισάγετε τον πάλι στην κοπή.** Ο τροχός μπορεί να μαγκώσει, να κινηθεί προς το μέρος σας ή να παρουσιάσει ανάδραση (κλώτσημα) αν το ηλεκτρικό εργαλείο επανεκκινηθεί ενώ είναι μέσα στο αντικείμενο εργασίας.
- e) **Να υποστηρίζετε τα μεγάλα φύλλα ή τα υπερμεγέθη αντικείμενα εργασίας ώστε να ελαχιστοποιείτε τον κίνδυνο σφηνώματος και ανάδρασης του τροχού. Τα μεγάλα αντικείμενα εργασίας τείνουν να κάμπτονται υπό το ίδιο τους το βάρος.** Τα στηρίγματα πρέπει να τοποθετούνται κάτω από το αντικείμενο εργασίας κοντά στη γραμμή κοπής και κοντά στο άκρο του αντικειμένου εργασίας και στις δύο πλευρές του τροχού.
- f) **Να είστε εξαιρετικά προσεκτικοί όταν δημιουργείτε "κοπή εσωτερικά ανοίγματος" σε υπάρχοντες τοίχους ή άλλες τυφλές περιοχές.** Ο τροχός που προεξέχει μπορεί να κόψει σωλήνες αερίου ή νερού, ηλεκτρικά καλώδια ή αντικείμενα που μπορεί να προκαλέσουν ανάδραση.
- g) **Μην επιχειρήσετε κοπή σε καμπύλη.** Η υπερβολική καταπόνηση του τροχού αυξάνει το φορτίο και την ευπάθεια σε συστροφή ή μάγκωμα του τροχού μέσα στην τομή και επομένως την πιθανότητα ανάδρασης ή θραύσης του τροχού, κάτι που μπορεί να επιφέρει σοβαρό τραυματισμό.

Πρόσθετες οδηγίες ασφαλείας για εργασίες γυαλοχαρτίσματος

- a) **Χρησιμοποιείτε χαρτί δίσκου γυαλοχαρτίσματος με σωστό μέγεθος. Τηρείτε τις υποδείξεις του**

κατασκευαστή όταν επιλέγετε γυαλόχαρτο. Το μεγαλύτερο από το κανονικό γυαλόχαρτο που εκτείνεται πολύ πέρα από το πέλμα γυαλοχαρτίματος, δημιουργεί κίνδυνο κοψίματος και μπορεί να προκαλέσει μάγκωμα, σχίσιμο του δίσκου ή ανάδραση.

Πρόσθετε οδηγίες ασφαλείας για εργασίες συρματόβουρτσας

- Έχετε υπόψη σας ότι συρμάτινες τρίχες εκσφενδονίζονται από τη βούρτσα, ακόμη και κατά τη συνήθη λειτουργία. Μην καταπονείτε υπερβολικά τα σύρματα εφαρμόζοντας υπερβολικό φορτίο στη βούρτσα.** Οι συρμάτινες τρίχες μπορούν να διεισδύσουν εύκολα σε ελαφρύ ρουχισμό και/ή το δέρμα.
- Αν προβλέπεται η χρήση προφυλακτήρα για εργασίες χρήσης συρματόβουρτσας, μην επιτρέψετε οποιαδήποτε επαφή του συρματοτροχού ή της βούρτσας με τον προφυλακτήρα.** Η διάμετρος του συρματοτροχού ή της συρματόβουρτσας μπορεί να αυξηθεί λόγω των δυνάμεων που παράγονται από την εργασία και τις φυγόκεντρες δυνάμεις.

Πρόσθετοι κανόνες ασφαλείας για τροχιστές

- Μη χρησιμοποιείτε στο εργαλείο αυτό τροχούς Τύπου 11 (χραιοειδείς).** Η χρήση ακατάλληλων αξεσουάρ μπορεί να έχει ως αποτέλεσμα τραυματισμό.
- Πάντα χρησιμοποιείτε πλευρική λαβή. Σφίξτε καλά τη λαβή.** Θα πρέπει να χρησιμοποιείτε πάντα την πλευρική λαβή ώστε να διατηρείτε σε κάθε περίπτωση τον έλεγχο του εργαλείου.
- Όταν χρησιμοποιείτε αδαμαντοτροχούς πολλαπλών τμημάτων, χρησιμοποιείτε μόνο αδαμαντοτροχούς με διάκενο περιφέρειας μικρότερο από 10 mm και αρνητική γωνία κοπής. (βλ. πίνακα Πρόσθετες πληροφορίες για προφυλακτήρες και αξεσουάρ.)**

Υπολειπόμενοι κίνδυνοι

Παρά την εφαρμογή των σχετικών κανονισμών ασφαλείας και την εφαρμογή διατάξεων ασφαλείας, ορισμένοι υπολειπόμενοι κίνδυνοι δεν μπορούν να αποφευχθούν. Αυτοί είναι:

- Βλάβη της ακοής.
- Κίνδυνος σωματικής βλάβης λόγω εκπαισασόμενων σωματιδίων.
- Κίνδυνος εγκαυμάτων επειδή τα αξεσουάρ θερμαίνονται πολύ κατά τη λειτουργία.
- Κίνδυνος σωματικής βλάβης λόγω παρατεταμένης χρήσης.

ΦΥΛΑΞΤΕ ΑΥΤΕΣ ΤΙΣ ΟΔΗΓΙΕΣ

Φορτιστές

Οι φορτιστές DEWALT δεν χρειάζονται καμία ρύθμιση και έχουν σχεδιαστεί για τη μεγαλύτερη δυνατή ευκολία χρήσης τους.

Ασφαλής χρήση ηλεκτρικού ρεύματος

Το ηλεκτρικό μοτέρ έχει σχεδιαστεί μόνο για μία τάση. Ελέγχετε πάντα ότι η τάση του πακέτου μπαταριών συμφωνεί με αυτήν που αναγράφεται στην πινακίδα τεχνικών χαρακτηριστικών.

Επίσης να βεβαιώσετε ότι η τάση του φορτιστή σας αντιστοιχεί σ' αυτή του ρεύματος δικτύου.



Ο φορτιστής σας μάρκας DEWALT έχει διπλή μόνωση σύμφωνα με το πρότυπο EN60335 και επομένως δεν απαιτείται αγωγός γείωσης.

Αν υποστεί ζημιά το καλώδιο τροφοδοσίας ρεύματος, αυτό πρέπει να αντικατασταθεί μόνο από την εταιρεία DEWALT ή έναν εξουσιοδοτημένο οργανισμό σέρβις.

Χρήση καλώδιου επέκτασης

Δεν πρέπει να χρησιμοποιείτε καλώδιο επέκτασης, εκτός αν είναι απολύτως απαραίτητο. Χρησιμοποιείτε εγκεκριμένο καλώδιο επέκτασης κατάλληλο για την κατανάλωση ρεύματος του φορτιστή σας (βλ. **Τεχνικά χαρακτηριστικά**). Το ελάχιστο μέγεθος αγωγών είναι 1 mm², το μέγιστο μήκος είναι 30 m. Όταν χρησιμοποιείτε καλώδιο σε καρούλι, πάντα ξετυλίγετε τελείως το καλώδιο.

Σημαντικές οδηγίες ασφαλείας για όλους τους φορτιστές μπαταριών

ΦΥΛΑΞΤΕ ΑΥΤΕΣ ΤΙΣ ΟΔΗΓΙΕΣ: Το παρόν εγχειρίδιο περιέχει σημαντικές οδηγίες ασφαλείας και λειτουργίας για συμβατούς φορτιστές μπαταριών (ανατρέξτε στα **Τεχνικά χαρακτηριστικά**). Πριν χρησιμοποιήσετε τον φορτιστή, διαβάστε όλες τις οδηγίες και τις επισημάνσεις προσοχής πάνω στον φορτιστή, το πακέτο μπαταριών και το προϊόν όπου χρησιμοποιείται το πακέτο μπαταριών.



ΠΡΟΕΙΔΟΠΟΙΗΣΗ: Κίνδυνος ηλεκτροπληξίας. Μην επιτρέψετε να εισέλθει οποιοδήποτε υγρό μέσα στον φορτιστή. Μπορεί να προκληθεί ηλεκτροπληξία.



ΠΡΟΕΙΔΟΠΟΙΗΣΗ: Συνιστούμε τη χρήση διάταξης προστασίας από ρεύμα διαρροής με διαβάθμιση έντασης ρεύματος διαρροής 30 mA ή μικρότερη.



ΠΡΟΣΟΧΗ: Κίνδυνος εγκαυμάτων. Για να μειώσετε τον κίνδυνο τραυματισμού, φορτίζετε μόνο επαναφορτιζόμενες μπαταρίες DEWALT. Άλλοι τύποι μπαταριών μπορεί να εκραγούν, προκαλώντας τραυματισμό και ζημιά.



ΠΡΟΣΟΧΗ: Τα παιδιά θα πρέπει να βρίσκονται υπό επίβλεψη ώστε να διασφαλίζεται ότι δεν παίζουν με τη συσκευή.

ΣΗΜΕΙΩΣΗ: Υπό ορισμένες συνθήκες, με τον φορτιστή συνδεδεμένο στην παροχή ρεύματος, οι εκτεθειμένες επαφές φόρτισης μέσα στον φορτιστή μπορεί να βραχυκυκλωθούν από ξένο υλικό. Τα ξένα υλικά με αγώγιμες ιδιότητες, όπως είναι, αλλά χωρίς περιορισμό σε αυτά, το σύρμα τριψίματος, το αλουμινόχαρτο ή οποιαδήποτε συσσώρευση μεταλλικών σωματιδίων, θα πρέπει να διατηρούνται μακριά από τις κοιλότητες των φορτιστών. Πάντα αποσυνδέετε τον φορτιστή από την παροχή ρεύματος όταν δεν υπάρχει πακέτο μπαταριών μέσα στην κοιλότητα του φορτιστή. Αποσυνδέετε τον φορτιστή από την πρίζα πριν επιχειρήσετε να τον καθαρίσετε.

- **ΜΗΝ επιχειρήσετε να φορτίσετε το πακέτο μπαταριών με οποιοδήποτε φορτιστές άλλους από τους αναφερόμενους στο παρόν εγχειρίδιο.** Ο φορτιστής

και το πακέτο μπαταριών έχουν σχεδιαστεί ειδικά για να λειτουργούν μαζί.

- **Αυτοί οι φορτιστές δεν προορίζονται για οποιοδήποτε χρήσεις άλλες από τη φόρτιση επαναφορτιζόμενων μπαταριών DEWALT.** Οποιοσδήποτε άλλες χρήσεις μπορεί να προκαλέσουν κίνδυνο πυρκαγιάς και ελαφράς ή θανατηφόρου ηλεκτροπληξίας.
- **Μην εκθέσετε τον φορτιστή σε βροχή ή χιόνι.**
- **Τραβάτε το φικ και όχι το καλώδιο όταν αποσυνδέετε τον φορτιστή.** Έτσι θα μειωθεί ο κίνδυνος ζημιάς στο φικ και στο καλώδιο.
- **Να βεβαιώνετε ότι το καλώδιο έχει διευθετηθεί έτσι ώστε να μην πατηθεί, μπερδεύεται στα πόδια ατόμων ή υποβληθεί με άλλο τρόπο σε ζημιά ή καταπόνηση.**
- **Μη χρησιμοποιείτε καλώδιο επέκτασης, εκτός αν είναι απολύτως απαραίτητο.** Η χρήση ακατάλληλου καλωδίου επέκτασης θα μπορούσε να επιφέρει κίνδυνο πυρκαγιάς και ελαφράς ή θανατηφόρου ηλεκτροπληξίας.
- **Μην τοποθετείτε οποιοδήποτε αντικείμενο πάνω στον φορτιστή και μην τοποθετείτε τον φορτιστή πάνω σε μαλακή επιφάνεια που θα μπορούσε να φράξει τα ανοίγματα αερισμού και να έχει ως αποτέλεσμα έντονη εσωτερική θέρμανση.** Τοποθετείτε τον φορτιστή μακριά από οποιαδήποτε πηγή θερμότητας. Ο φορτιστής αερίζεται μέσω ανοιγμάτων στο πάνω και στο κάτω μέρος του περιβλήματος.
- **Μη χρησιμοποιήσετε τον φορτιστή αν το καλώδιο ή το φικ του έχει υποστεί ζημιά—φροντίστε να αντικατασταθούν άμεσα.**
- **Μη χρησιμοποιήσετε τον φορτιστή αν έχει δεχτεί δυνατό χτύπημα, έχει πέσει ή αν έχει υποστεί ζημιά με οποιονδήποτε άλλο τρόπο.** Παραδώστε τον σε εξουσιοδοτημένο κέντρο σέρβις.
- **Μην αποσυνομοιοποιείτε τον φορτιστή. Παραδώστε τον σε εξουσιοδοτημένο κέντρο σέρβις όταν απαιτείται σέρβις ή επισκευή.** Η λανθασμένη επανασυναρμολόγηση μπορεί να έχει ως αποτέλεσμα κίνδυνο ελαφράς ή θανατηφόρου ηλεκτροπληξίας ή πυρκαγιάς.
- Σε περίπτωση που το καλώδιο τροφοδοσίας ρεύματος έχει υποστεί ζημιά, αυτό πρέπει να αντικατασταθεί άμεσα από τον κατασκευαστή, τον αντιπρόσωπό του για σέρβις ή άτομο με παρόμοια εξειδίκευση, ώστε να αποτραπεί οποιοσδήποτε κίνδυνος.
- **Αποσυνδέετε τον φορτιστή από την πρίζα πριν επιχειρήσετε οποιονδήποτε καθαρισμό. Έτσι θα μειωθεί ο κίνδυνος ηλεκτροπληξίας.** Με την αφαίρεση του πακέτου μπαταριών δεν μειώνεται αυτός ο κίνδυνος.
- **ΠΟΤΕ** μην επιχειρήσετε να συνδέσετε δύο φορτιστές μεταξύ τους.
- **Ο φορτιστής έχει σχεδιαστεί για να λειτουργεί με κανονικό οικιακό ρεύμα 230V. Μην επιχειρήσετε να τον χρησιμοποιήσετε με οποιαδήποτε άλλη τάση.** Αυτό δεν ισχύει για τον φορτιστή οχήματος.

Φόρτιση μιας μπαταρίας (Εικ. [Fig.] B)







1. Συνδέστε τον φορτιστή σε κατάλληλη πρίζα πριν τοποθετήσετε ένα πακέτο μπαταριών.

2. Εισάγετε το πακέτο μπαταριών **10** στον φορτιστή και βεβαιωθείτε ότι το πακέτο μπαταριών έχει τερματίσει πλήρως στην κανονική του θέση μέσα στον φορτιστή. Η κόκκινη λυχνία (φόρτιση) θα αναβοσβήνει επανειλημμένα υποδηλώνοντας ότι έχει αρχίσει η διαδικασία φόρτισης.
3. Η φόρτιση έχει ολοκληρωθεί όταν η κόκκινη λυχνία είναι μόνιμα αναμμένη. Τότε το πακέτο μπαταριών είναι πλήρως φορτισμένο και μπορεί να το χρησιμοποιήσετε άμεσα ή να το αφήσετε τοποθετημένο στον φορτιστή. Για να αφαιρέσετε το πακέτο μπαταριών από τον φορτιστή, πατήστε το κουμπί ασφαλισής μπαταρίας **11** που υπάρχει πάνω στο πακέτο μπαταριών.

ΣΗΜΕΙΩΣΗ: Για να εξασφαλίσετε μέγιστη απόδοση και μέγιστη ωφέλιμη ζωή των πακέτων μπαταριών ιόντων λιθίου, φορτίστε πλήρως ένα πακέτο μπαταριών πριν την πρώτη χρήση του.

Λειτουργία του φορτιστή

Ανατρέξτε στις παρακάτω ενδείξεις σχετικά με την κατάσταση φόρτισης του πακέτου μπαταριών.

Ενδείξεις φόρτισης	
 Φορτίζεται	
 Πλήρως φορτισμένο	
 Καθυστερήση θερμού/ψυχρού πακέτου*	

*Η κόκκινη λυχνία θα συνεχίσει να αναβοσβήνει, αλλά θα είναι αναμμένη μια κίτρινη ενδεικτική λυχνία στη διάρκεια αυτής της διαδικασίας. Αφού το πακέτο μπαταριών φθάσει σε κατάλληλη θερμοκρασία, η κίτρινη λυχνία θα σβήσει και ο φορτιστής θα συνεχίσει τη διαδικασία φόρτισης.

Ο/Οι συμβατός(-οί) φορτιστής(-ές) δεν θα φορτίσουν ένα πακέτο μπαταριών που παρουσιάζει βλάβη. Ο φορτιστής θα υποδείξει ότι υπάρχει βλάβη στην μπαταρία με το να μην ανάψει καμία ενδεικτική λυχνία.

ΣΗΜΕΙΩΣΗ: Αυτό θα μπορούσε να σημαίνει και πρόβλημα με τον φορτιστή.

Αν ο φορτιστής υποδηλώνει πρόβλημα, παραδώστε τον φορτιστή και το πακέτο μπαταριών για έλεγχο σε εξουσιοδοτημένο κέντρο σέρβις.

Καθυστερήση θερμού/ψυχρού πακέτου

Αν ο φορτιστής ανιχνεύσει πακέτο μπαταριών με υπερβολικά υψηλή ή χαμηλή θερμοκρασία, ξεκινά αυτόματα μια Καθυστερήση θερμού/ψυχρού πακέτου, αναστέλλοντας τη φόρτιση έως ότου το πακέτο μπαταριών έχει φθάσει σε κατάλληλη θερμοκρασία. Κατόπιν, ο φορτιστής αρχίζει αυτόματα τη φόρτιση του πακέτου. Αυτή η λειτουργία διασφαλίζει τη μέγιστη διάρκεια ζωής του πακέτου μπαταριών.

Ένα κρύο πακέτο μπαταριών θα φορτίζεται πιο αργά από ένα θερμό πακέτο μπαταριών. Το πακέτο μπαταριών θα φορτιστεί με αυτή τη μικρότερη ταχύτητα σε όλην τον κύκλο φόρτισης και δεν θα επιστρέψει στη μέγιστη ταχύτητα φόρτισης ακόμα και το πακέτο μπαταριών ζεσταθεί.

Ο φορτιστής DCB118 είναι εξοπλισμένος με εσωτερικό ανεμιστήρα που έχει σχεδιαστεί για να ψύχει το πακέτο

μπαταριών. Ο ανεμιστήρας θα ενεργοποιείται αυτόματα όταν χρειάζεται να ψυχθεί το πακέτο μπαταριών. Σε καμία περίπτωση μη χρησιμοποιήσετε τον φορτιστή αν ο ανεμιστήρας δεν λειτουργεί σωστά ή αν είναι φραγμένες οι σχισμές αερισμού. Μην επιτρέψετε την είσοδο ξένων αντικειμένων στο εσωτερικό του φορτιστή.

Ηλεκτρονικό σύστημα προστασίας

Τα εργαλεία XR Li-Ion (ιόντων λιθίου) έχουν σχεδιαστεί με ένα Ηλεκτρονικό Σύστημα Προστασίας το οποίο προστατεύει το πακέτο μπαταριών από υπερφόρτωση, υπερθέρμανση ή βαθιά εκφόρτιση.

Το εργαλείο θα απενεργοποιηθεί αυτόματα αν ενεργοποιηθεί το ηλεκτρονικό σύστημα προστασίας. Αν συμβεί αυτό, τοποθετήστε το πακέτο μπαταριών ιόντων λιθίου στον φορτιστή έως ότου φορτιστεί πλήρως.

Στερέωση σε τοίχο

Αυτοί οι φορτιστές έχουν σχεδιαστεί να μπορούν να στερεωθούν σε τοίχο ή να στέκονται όρθιοι πάνω σε τραπέζι ή επιφάνεια εργασίας. Αν πρόκειται να στερεωθεί σε τοίχο, τοποθετήστε τον φορτιστή κοντά σε πρίζα ρεύματος και μακριά από γωνίες ή άλλα εμπόδια που μπορεί να εμποδίζουν τη ροή του αέρα. Χρησιμοποιήστε την πίσω πλευρά του φορτιστή ως υπόδειγμα για τον καθορισμό της θέσης των βιδών στερέωσης στον τοίχο. Στερεώστε τον φορτιστή με ασφάλεια χρησιμοποιώντας βίδες γυψοσανίδας (αγοράζονται ξεχωριστά) μήκους τουλάχιστον 25,4 mm με κεφαλή βίδας διαμέτρου 7–9 mm, βιδωμένες σε ξύλο σε βέλτιστο βάθος με τρόπο ώστε κάθε βίδα να προεξέχει περίπου 5,5 mm. Ευθυγραμμίστε τις εγκοπές στην πίσω πλευρά του φορτιστή με τις βίδες που προεξέχουν και συμπλέξτε τις βίδες πλήρως μέσα στις εγκοπές.

Οδηγίες καθαρισμού του φορτιστή

 **ΠΡΟΕΙΔΟΠΟΙΗΣΗ: Κίνδυνος ηλεκτροπληξίας.**
Αποσυνδέετε το φορτιστή από την πρίζα ρεύματος ΑΣ πριν τον καθαρισμό. Οι ρύποι και το γράσο μπορούν να αφαιρεθούν από τις εξωτερικές επιφάνειες του φορτιστή με χρήση ενός πανιού ή μιας μαλακής, μη μεταλλικής βούρτσας. Μην χρησιμοποιείτε νερό ή οποιοδήποτε καθαριστικό διάλυμα. Ποτέ μην αφήσετε οποιοδήποτε υγρό να εισέλθει στο εργαλείο. Ποτέ μη βυθίσετε κανένα μέρος του εργαλείου σε υγρό.

Μπαταρία



Σημαντικές οδηγίες ασφαλείας για κάθε τύπο μπαταρίας

Όταν παραγγέλνετε εφεδρικές μπαταρίες, φροντίστε να συμπεριλάβετε τον αριθμό καταλόγου και την τάση. Η μπαταρία δεν είναι πλήρως φορτισμένη όταν αφαιρείται από τη συσκευασία της. Προτού χρησιμοποιήσετε την μπαταρία και τον φορτιστή, διαβάστε τις παρακάτω πληροφορίες ασφαλείας. Στη συνέχεια, ακολουθήστε τις διαδικασίες φόρτισης που περιγράφονται.

ΔΙΑΒΑΣΤΕ ΟΛΕΣ ΤΙΣ ΟΔΗΓΙΕΣ

- **Μη φορτίζετε ή χρησιμοποιήσετε μπαταρία σε εκρηκτική ατμόσφαιρα, όπως με παρουσία εύφλεκτων υγρών, αερίων ή σκόνης.** Η εισαγωγή ή αφαίρεση της

μπαταρίας από το φορτιστή μπορεί να προκαλέσει ανάφλεξη της σκόνης ή των αναθυμιάσεων.

- **Ποτέ μην αναγκάσετε το πακέτο μπαταριών να εισέλθει με τη βία στο φορτιστή. Μην τροποποιήσετε το πακέτο μπαταριών με οποιονδήποτε τρόπο για να ταιριάζει με μη συμβατό φορτιστή, γιατί το πακέτο μπαταριών μπορεί να σπάσει προκαλώντας σοβαρό τραυματισμό.**
 - Φορτίζετε τα πακέτα μπαταριών μόνο σε φορτιστές DEWALT.
 - **ΜΗΝ** πιτσιλίζετε ή βυθίζετε σε νερό ή άλλα υγρά.
 - **Μην αποθηκεύετε ή χρησιμοποιείτε το εργαλείο και το πακέτο μπαταρίας σε θεσίες όπου η θερμοκρασία μπορεί να πέσει κάτω από τους 4 °C (39,2 °F) (όπως σε εξωτερικά παραπήγματα ή μεταλλικά κτίρια το χειμώνα) ή να υπερβεί τους 40 °C (104 °F) (όπως σε εξωτερικά παραπήγματα ή μεταλλικά κτίρια το καλοκαίρι).**
 - **Μην αποθερώσετε την μπαταρία ακόμη και εάν έχει υποστεί σοβαρή ζημιά ή έχει φθαρεί εντελώς.** Σε περίπτωση πυρκαγιάς, η μπαταρία μπορεί να εκραγεί. Κατά την καύση μπαταριών ιόντων λιθίου δημιουργούνται τοξικές αναθυμιάσεις και υλικά.
 - **Εάν το περιεχόμενο της μπαταρίας έρθει σε επαφή με το δέρμα, ξεπλύνετε άμεσα την περιοχή με ήπιο σαπούνι και νερό.** Εάν το υγρό της μπαταρίας εισέλθει στα μάτια, ξεπλύνετε με άφθονο νερό επί 15 λεπτά ή έως ότου σταματήσει ο ερεθισμός. Εάν η ιατρική βοήθεια είναι απαραίτητη, ο ηλεκτρολύτης της μπαταρίας αποτελείται από ένα μίγμα υγρών οργανικών υδρογονανθράκων και αλάτων λιθίου.
 - **Τα περιεχόμενα των κυψελών μιας ανοιχτής μπαταρίας μπορούν να προκαλέσουν ερεθισμό του αναπνευστικού συστήματος.** Αναπνεύστε καθαρό αέρα. Εάν τα συμπτώματα επιμένουν, ζητήστε ιατρική βοήθεια.
-  **ΠΡΟΕΙΔΟΠΟΙΗΣΗ: Κίνδυνος εγκαυμάτων.** Το υγρό της μπαταρίας ενδέχεται να είναι εύφλεκτο εάν εκτεθεί σε σπινθήρα ή φλόγα.
-  **ΠΡΟΕΙΔΟΠΟΙΗΣΗ: Ποτέ μην επιχειρήσετε να ανοίξετε το πακέτο μπαταριών για οποιονδήποτε λόγο.** Αν το περίβλημα του πακέτου μπαταριών είναι ραγισμένο ή έχει υποστεί ζημιά, μην εισάγετε το πακέτο στο φορτιστή. Μην συνθλίψετε, ρίξετε κάτω ή προσεγγίσετε ζημιά στο πακέτο μπαταριών. Μην χρησιμοποιήσετε πακέτο μπαταριών ή φορτιστή που έχει δεχθεί ισχυρό χτύπημα, έχει πέσει, έχει πατηθεί από όχημα ή έχει υποστεί ζημιά με οποιονδήποτε τρόπο (π.χ. τρυπηθεί με καρφί, χτυπηθεί με σφυρί, πατηθεί). Μπορεί να προκληθεί ελαφρά ή θανατηφόρος ηλεκτροπληξία. Τα πακέτα μπαταριών που έχουν υποστεί ζημιά θα πρέπει να παραδίδονται στο κέντρο σέρβις για ανακύκλωση.
-  **ΠΡΟΕΙΔΟΠΟΙΗΣΗ: Κίνδυνος πυρκαγιάς. Μην αποθηκεύετε ή μεταφέρετε το πακέτο μπαταρίας με τρόπο ώστε μεταλλικά αντικείμενα να μπορούν να έρθουν σε επαφή με εκτεθειμένους ακροδέκτες μπαταρίας.** Για παράδειγμα, μην τοποθετείτε το πακέτο μπαταρίας μέσα σε ποδιές, τσέπες, εργαλειοθήκες, κουτιά μεταφοράς προϊόντων, συρτάρια κλπ. μαζί με μη στερεωμένα καρφιά, βίδες, κλειδιά κλπ.



ΠΡΟΣΟΧΗ: Όταν δεν χρησιμοποιείται το εργαλείο, τοποθετείτε το με την πλευρά του σε σταθερή επιφάνεια, όπου δεν θα αποτελέσει κίνδυνο λόγω παραπατήματος ή πτώσης. Ορισμένα εργαλεία με μεγάλα πακέτα μπαταριών μπορούν να στέκονται όρθια πάνω στο πακέτο μπαταριών αλλά μπορεί να πέσουν εύκολα αν σπρωχτούν.

Μεταφορά



ΠΡΟΕΙΔΟΠΟΙΗΣΗ: Κίνδυνος πυρκαγιάς. Η μεταφορά μπαταριών μπορεί ενδεχομένως να γίνει αιτία πυρκαγιάς αν οι πόλοι της μπαταρίας έρθουν κατά λάθος σε επαφή με αγώγιμα υλικά. Κατά την μεταφορά μπαταριών να βεβαιώνετε ότι οι πόλοι των μπαταριών είναι προστατευμένοι και καλά μονωμένοι από υλικά που θα μπορούσαν να έρθουν σε επαφή μαζί τους και να προκαλέσουν βραχυκύκλωμα.

ΣΗΜΕΙΩΣΗ: Οι μπαταρίες ιόντων λιθίου δεν πρέπει να τοποθετούνται σε παραδιδόμενες αποσκευές.

Οι μπαταρίες DEWALT συμμορφώνονται με όλους τους εφαρμοσίμους κανονισμούς μεταφορών προϊόντων, όπως αυτοί καθορίζονται από τα βιομηχανικά και νομικά πρότυπα, στα οποία περιλαμβάνονται ο Συστάσεις των Ηνωμένων Εθνών σχετικά με τη μεταφορά επικίνδυνων αγαθών, οι κανονισμοί μεταφοράς επικίνδυνων αγαθών της Διεθνούς Ένωσης Αερομεταφορών (IATA), οι διεθνείς ναυτιλιακοί κανονισμοί περί επικίνδυνων αγαθών (IMDG) και η Ευρωπαϊκή συμφωνία για τις διεθνείς οδικές μεταφορές επικίνδυνων αγαθών (ADR). Τα στοιχεία και οι μπαταρίες λιθίου-ιόντων έχουν δοκιμαστεί σύμφωνα με το τμήμα 38.3 του Εγχειριδίου και κριτηριακά δοκιμών των συστάσεων των Ηνωμένων Εθνών σχετικά με τη μεταφορά επικίνδυνων αγαθών.

Στις περισσότερες περιπτώσεις, η μεταφορά πακέτου μπαταρίας DEWALT δεν θα εμπίπτει στην ταξινόμηση ενός πλήρως ελεγχόμενου Επικίνδυνου υλικού Κλάσης 9. Γενικά, μόνο μεταφορές που περιέχουν μπαταρία λιθίου-ιόντων με ονομαστική τιμή ενέργειας μεγαλύτερη από 100 βατώρες (Wh) θα απαιτεί να γίνονται ως πλήρως ελεγχόμενα φορτία Κλάσης 9. Σε όλες τις μπαταρίες λιθίου-ιόντων, η ονομαστική τους τιμή σε βατώρες επισημαίνεται πάνω στη συσκευασία. Επιπλέον, λόγω κανονιστικών περιπλοκών, η DEWALT δεν συνιστά τη μεταφορά δι' αέρος ξεχωριστών πακέτων μπαταριών λιθίου-ιόντων, ανεξάρτητα από την ονομαστική τιμή βατωρών. Οι μεταφορές εργαλείων που περιέχουν μπαταρίες (συνδυσασμένα kit) μπορούν να γίνουν δι' αέρος ως εξαίρεση αν η ονομαστική τιμή σε βατώρες του πακέτου μπαταρίας δεν είναι μεγαλύτερη από 100 Wh.

Ανεξάρτητα από το αν μια αποστολή θεωρείται εξαιρούμενη ή πλήρως ρυθμιζόμενη, αποτελεί ευθύνη του αποστολέα να λάβει υπόψη του τους πιο πρόσφατους κανονισμούς για τις απαιτήσεις συσκευασίας, σήμανσης και τεκμηρίωσης.

Οι πληροφορίες που παρέχονται στην παρούσα ενότητα του εγχειριδίου, παρέχονται καλή τη πίστη και πιστεύεται ότι είναι ακριβείς κατά το χρόνο της σύνταξης του εγγράφου. Ωστόσο δεν παρέχεται καμία εγγύηση, ρητή ή συναγόμενη. Αποτελεί ευθύνη του αγοραστή να βεβαιωθεί ότι οι δραστηριότητές του συμμορφώνονται με τους εφαρμοστέους κανονισμούς.

Συστάσεις για την αποθήκευση

1. Το καλύτερο μέρος αποθήκευσης είναι ένα δροσερό και στεγνό μέρος, μακριά από το άμεσο ηλιακό φως και την υπερβολική ζέση ή κρύο. Για βέλτιστη απόδοση και διάρκεια ζωής, αποθηκεύετε τις μπαταρίες σε θερμοκρασία δωματίου όταν δεν τις χρησιμοποιείτε.
2. Για μεγάλο χρόνο φύλαξης, για τα καλύτερα αποτελέσματα συνιστάται να αποθηκεύετε το πακέτο μπαταριών πλήρως φορτισμένο, σε δροσερό, ξηρό μέρος, εκτός του φορτιστή.

ΣΗΜΕΙΩΣΗ: Τα πακέτα μπαταριών δεν θα πρέπει να αποθηκεύονται τελείως εκφορτισμένα. Το πακέτο μπαταριών θα χρειαστεί να επαναφορτιστεί πριν τη χρήση.

Ετικέτες στο φορτιστή και την μπαταρία

Επιπλέον των εικονογραμμάτων που χρησιμοποιούνται στο εγχειρίδιο αυτό, οι ετικέτες πάνω στο φορτιστή και στο πακέτο μπαταριών μπορεί να δείχνουν τα εξής εικονογράμματα:



Διαβάστε το εγχειρίδιο οδηγιών πριν από τη χρήση.



Ανατρέξτε στα **Τεχνικά δεδομένα** για το χρόνο φόρτισης.



Μην αγγίζετε με αγώγιμα αντικείμενα.



Μη φορτίζετε κατεστραμμένες μπαταρίες.



Να μην εκτίθεται σε νερό.



Φροντίστε για την άμεση αντικατάσταση τυχόν ελαττωματικών καλωδίων.



Η φόρτιση να γίνεται μόνο σε θερμοκρασία από 4 °C έως 40 °C.



Μόνο για χρήση σε εσωτερικό χώρο.



Απορρίψτε την μπαταρία με φιλικό προς το περιβάλλον τρόπο.



Φορτίζετε τα πακέτα μπαταριών DEWALT μόνο με τους προβλεπόμενους φορτιστές DEWALT. Η φόρτιση πακέτων μπαταριών άλλων από τις προβλεπόμενες μπαταρίες DEWALT με χρήση φορτιστή DEWALT μπορεί να προκαλέσει έκρηξη της ή άλλες επικίνδυνες καταστάσεις.



Μην πετάτε το πακέτο μπαταριών σε φωτιά.

Τύπος μπαταρίας

Τα εξής εργαλεία λειτουργούν με πακέτο μπαταριών 54 V: DCG460. Επιτρέπεται να χρησιμοποιούνται αυτά τα πακέτα μπαταριών: DCB546, DCB547, DCB547G, DCB548, DCB549. Ανατρέξτε στα **Τεχνικά χαρακτηριστικά** για περισσότερες πληροφορίες.

Περιεχόμενα συσκευασίας

H συσκευασία περιέχει:

- 1 Γωνιακό τροχό
- 1 Προφυλακτήρα τύπου 41/τύπου
- 1 Προφυλακτήρα τύπου 27/τύπου B
- 1 Πλευρική λαβή
- 1 Κλειδί δίσκου
- 1 Πακέτο μπαταριών ιόντων λιθίου (μοντέλα C1, D1, E1, G1, H1, L1, M1, P1, Q1, S1, T1, U1, X1, Y1, Z1)
- 2 Πακέτα μπαταριών ιόντων λιθίου (μοντέλα C2, D2, E2, G2, H2, L2, M2, P2, Q2, S2, T2, U2, X2, Y2, Z2)
- 3 Πακέτα μπαταριών ιόντων λιθίου (μοντέλα C3, D3, E3, G3, H3, L3, M3, P3, Q3, S3, T3, U3, X3, Y3, Z3)
- 1 Εγχειρίδιο οδηγιών

ΣΗΜΕΙΩΣΗ: Τα μοντέλα N δεν συμπεριλαμβάνουν πακέτα μπαταριών, φορτιστές και κουτιά μεταφοράς. Τα μοντέλα NT δεν συμπεριλαμβάνουν πακέτα μπαταριών και φορτιστές. Τα μοντέλα B συμπεριλαμβάνουν πακέτα μπαταριών Bluetooth®.

ΣΗΜΕΙΩΣΗ: Το σήμα λέξης και τα λογότυπα Bluetooth® είναι κατατεθέντα εμπορικά σήματα ιδιοκτησίας της Bluetooth®, SIG, Inc. και οποιαδήποτε χρήση τέτοιων σημάτων από την DEWALT είναι κατόπιν άδειας. Άλλα εμπορικά σήματα και εμπορικές ονομασίες ανήκουν στους αντίστοιχους ιδιοκτήτες τους.

- *Ελέγξτε για ζημιές στο εργαλείο, τα εξαρτήματα ή τα αξεσουάρ του, που μπορεί να προκλήθηκαν κατά τη μεταφορά.*
- *Αφιερώστε χρόνο για να διαβάσετε σχολαστικά και να κατανοήσετε αυτό το εγχειρίδιο, πριν τη χρήση του προϊόντος.*

Σημάνσεις πάνω στο εργαλείο

Στο εργαλείο εμφανίζονται τα εξής εικονογράμματα:



Διαβάστε το εγχειρίδιο οδηγιών πριν τη χρήση.



Φοράτε προστασία ακοής.



Φοράτε προστασία ματιών.



Πάντα να χειρίζεστε το εργαλείο και με τα δύο χέρια.



Μη χρησιμοποιείτε το ν προφυλακτήρα για εργασίες κοπής.



Ηλεκτρονικό φρένο.

Θέση κωδικού ημερομηνίας (Εικ. Ε)

Ο κωδικός ημερομηνίας **14**, που περιλαμβάνει και το έτος κατασκευής, είναι σταμαριασμένος στο γραναζοκιβώτιο.

Παράδειγμα:

2022 XX XX

Έτος και εβδομάδα κατασκευής

Περιγραφή (Εικ. Α)



ΠΡΟΕΙΔΟΠΟΙΗΣΗ: Ποτέ μην τροποποιήσετε το ηλεκτρικό εργαλείο ή οποιοδήποτε μέρος του. Θα μπορούσε να προκύψει ζημιά ή τραυματισμός.

- 1 Διακόπτης σκανδάλης
- 2 Μοχλός ασφάλισης
- 3 Κουμπί ασφάλισης άξονα
- 4 Άξονας
- 5 Βοηθητική λαβή
- 6 Φλάντζα στήριξης χωρίς σπείρωμα (στερεωμένη στον άξονα)
- 7 Φλάντζα ασφάλισης
- 8 Προφυλακτήρας τύπου 27/ τύπου B 230 mm
- 9 Μοχλός απελευθέρωσης προφυλακτήρα
- 10 Πακέτο μπαταριών
- 11 Κουμπί απελευθέρωσης μπαταρίας
- 12 Κύρια λαβή
- 13 Ενδεικτική λυχνία LED βαρέος φορτίου

Προβλεπόμενη χρήση

Ο DCG460 γωνιακός τροχός μπαταρίας έχει σχεδιαστεί για επαγγελματικές εφαρμογές κοπής, τροχίσματος, γυαλοχαρτίσματος και χρήσης συρματοβούρτσας.

ΝΑ ΜΗ χρησιμοποιείται σε υγρές συνθήκες ή όπου υπάρχουν εύφλεκτα υγρά ή αέρια.

Αυτός ο γωνιακός τροχός μπαταρίας είναι επαγγελματικό ηλεκτρικό εργαλείο.

MHN αφήνετε παιδιά να έρθουν σε επαφή με το εργαλείο.

Απαιτείται επίβλεψη όταν το εργαλείο το χρησιμοποιούν άπειροι χρήστες.

- **Μικρά παιδιά και εξασθενημένα άτομα.** Αυτή η συσκευή δεν προορίζεται για χρήση χωρίς επίβλεψη από μικρά παιδιά ή εξασθενημένα άτομα.
- Το προϊόν αυτό δεν προορίζεται για χρήση από άτομα (περιλαμβανομένων παιδιών) που έχουν μειωμένες σωματικές, αισθητηριακές ή διανοητικές ικανότητες, ή έλλειψη εμπειρίας και/ή γνώσης και δεξιοτήτων, εκτός αν τα άτομα αυτά επιβλέπονται από άτομο υπεύθυνο για την ασφάλειά τους. Τα παιδιά δεν πρέπει να μένουν ποτέ μόνα τους με αυτό το προϊόν.

ΣΥΝΑΡΜΟΛΟΓΗΣΗ ΚΑΙ ΡΥΘΜΙΣΕΙΣ



ΠΡΟΕΙΔΟΠΟΙΗΣΗ: Για να μειώσετε τον κίνδυνο σοβαρού τραυματισμού, απενεργοποιήστε το εργαλείο και αποσυνδέστε το πακέτο μπαταριών πριν πραγματοποιήσετε οποιοδήποτε ρυθμίσεις ή πριν αφαιρέσετε/ τοποθετήσετε προσαρτήματα ή αξεσουάρ. Τυχόν αθλητή εκκίνηση μπορεί να προκαλέσει τραυματισμό.



ΠΡΟΕΙΔΟΠΟΙΗΣΗ: Χρησιμοποιείτε μόνο σαι μπαταριών και φορτιστές της DEWALT.

Χαρακτηριστικά

E-Clutch™

Η μονάδα αυτή είναι εξοπλισμένη με E-Clutch™ (ηλεκτρονικό συμπλέκτη), ο οποίος στην περίπτωση υψηλού φορτίου, θα τερματίζει τη λειτουργία της μονάδας για να μειωθεί η ροπή αντίδρασης προς το χρήστη. Για να ξεκινήσει πάλι το εργαλείο, ο διακόπτης χρειάζεται να υποβληθεί σε κύκλο ενεργοποίησης-απενεργοποίησης (να ενεργοποιηθεί και απενεργοποιηθεί).

Kickback Brake™

Όταν ανιχνευτεί συμβάν ενσφήνωσης, αθέλητης διακοπής λειτουργίας του μοτέρ ή μαγκώματος, το ηλεκτρονικό φρένο συμπλέκεται με τη μέγιστη δύναμη για να σταματήσει γρήγορα τον τροχό, να μειώσει την κίνηση του εργαλείου τροχού και να τερματίσει τη λειτουργία του εργαλείου. Για να ξεκινήσει πάλι το εργαλείο, ο διακόπτης χρειάζεται να υποβληθεί σε κύκλο ενεργοποίησης - απενεργοποίησης (να ενεργοποιηθεί και απενεργοποιηθεί).

Προστασία από υπερφόρτωση Power- Off™

Η ηλεκτρική τροφοδοσία του μοτέρ θα μειωθεί σε περίπτωση υπερφόρτωσης. Αν συνεχίσει η υπερφόρτωση του μοτέρ, θα τερματιστεί η λειτουργία του εργαλείου. Για να ξεκινήσει πάλι το εργαλείο, ο διακόπτης χρειάζεται να υποβληθεί σε κύκλο ενεργοποίησης-απενεργοποίησης (να ενεργοποιηθεί και απενεργοποιηθεί). Το εργαλείο θα απενεργοποιείται κάθε φορά που το φορτίο ρεύματος φθάει την τιμή ρεύματος υπερφόρτωσης (σημείο κινδύνου καψίματος του μοτέρ). Αν συμβαίνουν συνεχόμενοι τερματισμοί λειτουργίας λόγω υπερφόρτωσης, πρέπει να ασκείτε λιγότερη δύναμη/λιγότερο βάρος στο εργαλείο έως ότου το εργαλείο λειτουργεί χωρίς ενεργοποίηση της προστασίας υπερφόρτωσης.

Ηλεκτρονική ομαλή εκκίνηση

Αυτή η λειτουργία περιορίζει την αρχική ταχύτητα εκκίνησης, επιτρέποντας την προοδευτική αύξηση της ταχύτητας του εργαλείου έως πλήρη ταχύτητα εντός διαστήματος 1 δευτερολέπτου.

Εισαγωγή και αφαίρεση του πακέτου μπαταριών από το εργαλείο (Εικ. Β)

ΣΗΜΕΙΩΣΗ: Βεβαιωθείτε ότι το πακέτο μπαταριών **10** είναι πλήρως φορτισμένο.

Για να εγκαταστήσετε το πακέτο μπαταριών μέσα στη λαβή του εργαλείου

1. Ευθυγραμμίστε το πακέτο μπαταριών με τις ράγες μέσα στη λαβή του εργαλείου (Εικ. Β).
2. Εισάγετε το πακέτο μπαταριών στη λαβή έως ότου το πακέτο μπαταριών εδράσει σταθερά μέσα στο εργαλείο και βεβαιωθείτε ότι ακούτε να ασφαρίζει στη θέση του.

Για να αφαιρέσετε το πακέτο μπαταριών από το εργαλείο

1. Πατήστε το κουμπί απασφάλισης μπαταρίας **11** και τραβήξτε σταθερά το πακέτο μπαταριών έξω από τη λαβή του εργαλείου.

2. Εισάγετε το πακέτο μπαταριών στον φορτιστή όπως περιγράφεται στο τμήμα περί φορτιστή του παρόντος εγχειριδίου.

Ένδειξη επιπέδου φόρτισης πακέτων μπαταριών (Εικ. Β)

Ορισμένα πακέτα μπαταριών DEWALT περιλαμβάνουν μια ένδειξη επιπέδου φόρτισης που αποτελείται από τρεις πράσινες λυχνίες LED οι οποίες υποδηλώνουν το επίπεδο φόρτισης που απομένει στο πακέτο μπαταριών.

Για να ενεργοποιήσετε την ένδειξη επιπέδου φόρτισης, πατήστε και κρατήστε πατημένο το κουμπί ένδειξης επιπέδου φόρτισης **15**. Θα ανάψει ένας συνδυασμός των τριών πράσινων λυχνιών LED που είναι ενδεικτικός του επιπέδου του φορτίου που απομένει. Όταν το επίπεδο φόρτισης στην μπαταρία είναι κάτω από το χρησιμοποιήσιμο όριο, η ένδειξη επιπέδου φόρτισης δεν θα ανάβει και η μπαταρία θα χρειαστεί να επαναφορτιστεί.

ΣΗΜΕΙΩΣΗ: Η ένδειξη επιπέδου φόρτισης αποτελεί απλά μια προσεγγιστική ένδειξη του επιπέδου φόρτισης που έχει απομένει στο πακέτο μπαταριών. Δεν δείχνει τη λειτουργικότητα του εργαλείου και υπόκειται σε μεταβολές βάσει των εξαρτημάτων του προϊόντος, της θερμοκρασίας και της εφαρμογής του τελικού χρήστη.

Σύνδεση της βοηθητικής λαβής (Εικ. C)



ΠΡΟΕΙΔΟΠΟΙΗΣΗ: Η λαβή αυτή ΠΡΕΠΕΙ ΝΑ ΧΡΗΣΙΜΟΠΟΙΕΙΤΑΙ ΠΑΝΤΑ για διατήρηση του πλήρους ελέγχου του εργαλείου. Πάντα να βεβαιώνεστε ότι η λαβή είναι καλά σφιγμένη.

Βιδώστε την πλευρική λαβή **5** σφικτά σε μία από τις δύο σπές στερέωσης **23** με σπείρωμα της θήκης γραναζιών.

Περιστρόφι της θήκης γραναζιών (Εικ. D)

Για βελτιωμένη άνεση του χρήστη, η θήκη γραναζιών μπορεί να περιστραφεί κατά 90° για εργασίες κοπής.

1. Αφαιρέστε τις τέσσερις γωνιακές βίδες (T25) που στερεώνουν τη θήκη γραναζιών στο περίβλημα μοτέρ.
2. Χωρίς να διαχωρίσετε τη θήκη γραναζιών από το περίβλημα μοτέρ, περιστρέψτε την κεφαλή της θήκης γραναζιών στην επιθυμητή θέση.
ΣΗΜΕΙΩΣΗ: Αν η θήκη γραναζιών και το περίβλημα μοτέρ απομακρυνθούν μεταξύ τους περισσότερο από 3 mm τότε το εργαλείο πρέπει να υποβληθεί σε σέρβις και επανασυρματόλογηση από κέντρο σέρβις DEWALT. Αν δεν γίνει σέρβις στο εργαλείο μπορεί να προκληθεί βλάβη σε μοτέρ και ρουλεμάν.
3. Επανατοποθετήστε τις βίδες για να στερεώσετε τη θήκη γραναζιών στο περίβλημα μοτέρ. Σφίξτε τις βίδες με ροπή 3.1 Nm. Η υπερβολική σύσφιξη θα μπορούσε να προκαλέσει καταστροφή των σπειρωμάτων στις βίδες.

Προφυλακτήρες



ΠΡΟΣΟΧΗ: Οι προφυλακτήρες πρέπει να χρησιμοποιούνται με όλους τους τροχούς λείανσης, τροχούς κοπής, δίσκους γυαλοχαρτίσματος με περύγια και συρματοτροχούς. Το εργαλείο

επιτρέπεται να χρησιμοποιηθεί χωρίς προφυλακτήρα μόνο κατά το γυαλοχάρτισμα με συμβατικούς δίσκους γυαλοχάρτισματος. Ανατρέξτε στην Εικόνα Α για να δείτε τους προφυλακτήρες που παρέχονται με τη μονάδα. Για ορισμένες εφαρμογές ίσως χρειαστεί να προμηθευτείτε τον σωστό προφυλακτήρα από τον τοπικό σας αντιπρόσωπο ή εξουσιοδοτημένο κέντρο σέρβις.



ΠΡΟΣΟΧΗ: Όταν χρησιμοποιείτε **προφυλακτήρα τροχού** Τύπου 1/41/Τύπου Α (κοπή) για μεταπικό τρόχισμα, ο **προφυλακτήρας τροχού** μπορεί να έρχεται σε επαφή με το αντικείμενο εργασίας προκαλώντας προβλήματα στον έλεγχο του εργαλείου.



ΠΡΟΣΟΧΗ: Όταν χρησιμοποιείτε **προφυλακτήρα τροχού** Τύπου 27/Τύπου Β (τροχίσματος) για εργασίες κοπής με συγκολλητούς τροχούς λείανσης, υπάρχει αυξημένος κίνδυνος έκθεσης σε εκτινασόμενους σπινθήρες και σωματίδια, καθώς και έκθεσης σε θραύσματα του τροχού σε περίπτωση θραύσης του τροχού.



ΠΡΟΣΟΧΗ: Όταν χρησιμοποιείτε **προφυλακτήρα τροχού** Τύπου 1/41/Τύπου Α (κοπή), Τύπου 27/Τύπου Β (τροχίσματος) για κοπή και εργασίες μεταπικού τροχίσματος σε σκυρόδεμα ή ειδη τοιχοποιίας, υπάρχει αυξημένος κίνδυνος έκθεσης σε σκόνη και απώλειες ελέγχου με αποτέλεσμα ανάδραση.

ΣΗΜΕΙΩΣΗ: Μπορείτε να πραγματοποιήσετε εργασίες τροχίσματος ακμής και κοπής με τροχούς Τύπου 27 οι οποίοι έχουν σχεδιαστεί και διαθέτουν προδιαγραφές ειδικά για το σκοπό αυτό: Οι τροχοί πάχους 6 mm είναι σχεδιασμένοι για τρόχισμα με την επιφάνεια, ενώ στους πιο λεπτούς τροχούς Τύπου 27 πρέπει να ελέγχετε την ετικέτα του κατασκευαστή για να διαπιστώσετε αν μπορούν να χρησιμοποιηθούν για τρόχισμα με την επιφάνεια ή μόνο για τρόχισμα/κοπή με την ακμή τους. Πρέπει να χρησιμοποιείτε προφυλακτήρα τροχού του Τύπου 1/41/Τύπου Α (κοπή) για οποιονδήποτε τροχό, όπου απαγορεύεται το τρόχισμα με την επιφάνεια. Πρέπει να χρησιμοποιείτε προφυλακτήρα τροχού του Τύπου 1/41/Τύπου Α (κοπή) (που παλαιότερα ονομαζόταν Τύπου 1/41) για κάθε τροχό διπλής χρήσης (συνδυασμένος τροχός για τρόχισμα και λειαντική κοπή). Μπορείτε επίσης να πραγματοποιείτε κοπή με χρήση τροχού Τύπου 1/41 και προφυλακτήρα τροχού κοπής Τύπου 1/41/Τύπου Α που παλαιότερα ονομαζόταν προφυλακτήρας Τύπου 1/41.

ΣΗΜΕΙΩΣΗ: Δείτε τον **πίνακα Εφαρμογές Αξεσουάρ και Προφυλακτών** για να επιλέξετε τον σωστό συνδυασμό προφυλακτήρα / αξεσουάρ.

Τοποθέτηση και αφαίρεση του προφυλακτήρα (Εικ. Ε)



ΠΡΟΣΟΧΗ: Προφυλακτήρες πρέπει να χρησιμοποιούνται με όλους τους τροχούς λείανσης, τροχούς κοπής, τροχούς με αδαμάντινη επένδυση, δίσκους γυαλοχάρτισματος με περυσία, συρματόβουρτσες και συρματοτροχούς. Το εργαλείο επιτρέπεται να χρησιμοποιηθεί χωρίς προφυλακτήρα μόνο κατά το γυαλοχάρτισμα με συμβατικούς δίσκους γυαλοχάρτισματος. Ορισμένα μοντέλα DeWALT παρέχονται με προφυλακτήρα ο οποίος

προορίζεται για χρήση με τροχούς βυθισμένου κέντρου (Τύπου 27) και τροχούς λείανσης με πλήμνη (Τύπου 27). Ο ίδιος προφυλακτήρας έχει σχεδιαστεί για χρήση με δίσκους γυαλοχάρτισματος με περυσία (Τύπου 27 και 29) και συρματόβουρτσες. Πρέπει να χρησιμοποιείτε προφυλακτήρα Τύπου 1/41/Τύπου Α για οποιαδήποτε εφαρμογή κοπής. Για τρόχισμα με τροχούς άλλους από Τύπου 27 και 29 χρειάζονται διαφορετικοί προφυλακτήρες ως αξεσουάρ. Οδηγίες τοποθέτησης για αυτούς τους προφυλακτήρες ως αξεσουάρ παρέχονται μέσα στη συσκευασία του εκάστοτε αξεσουάρ.

1. Ανοίξτε τον μοχλό ασφάλισης προφυλακτήρα **9**. Ευθυγραμμίστε τις ωτίδες **17** του προφυλακτήρα με τις εγκοπές **18** του γραναζοκιβωτίου.
2. Σπρώξτε τον προφυλακτήρα προς τα κάτω έως ότου οι ωτίδες του προφυλακτήρα συμπλεχτούν και περιστρέφονται ελεύθερα μέσα στην αυλάκωση της πλήμνης του γραναζοκιβωτίου.
3. Με ανοικτή την ασφάλιση του προφυλακτήρα, περιστρέψτε τον προφυλακτήρα **8** στην επιθυμητή θέση εργασίας. Ο κορμός του προφυλακτήρα θα πρέπει να λάβει τέτοια θέση ανάμεσα στον άξονα και τον χειριστή ώστε να παρέχει μέγιστη προστασία στον χειριστή.
4. Κλείστε την ασφάλιση του προφυλακτήρα για να στερεώσετε τον προφυλακτήρα στη θήκη γραναζιών. Θα πρέπει να μην μπορείτε να περιστρέψετε τον προφυλακτήρα με το χέρι όταν η ασφάλιση είναι κλειστή. Μη χρησιμοποιήσετε το εργαλείο τροχού με λασκαρισμένο προφυλακτήρα ή με τον μοχλό σφιγκτήρα στην ανοικτή θέση.
5. Για να αφαιρέσετε τον προφυλακτήρα, ανοίξτε την ασφάλιση του προφυλακτήρα, περιστρέψτε τον προφυλακτήρα ώστε να ευθυγραμμιστούν τα βέλη και τραβήξτε τον προφυλακτήρα προς τα πάνω.

ΣΗΜΕΙΩΣΗ: Ο προφυλακτήρας είναι από το εργοστάσιο προ-ρυθμισμένος σύμφωνα με τη διάμετρο της πλήμνης της θήκης γραναζιών. Αν μετά από μια χρονική περίοδο λασκάρει ο προφυλακτήρας, σφίξτε τη βίδα ρύθμισης **19** με τον μοχλό σφιγκτήρα στην κλειστή θέση.



ΠΡΟΣΟΧΗ: Μη σφίξτε τη βίδα ρύθμισης του σφιγκτήρα με τον μοχλό του σφιγκτήρα στην ανοικτή θέση. Μπορεί να προκληθεί μη εντοπισίμη ζημιά στον προφυλακτήρα ή στην πλήμνη στερέωσης.



ΠΡΟΣΟΧΗ: Αν ο προφυλακτήρας δεν μπορεί να συσφιχτεί με τη ρύθμιση του σφιγκτήρα, μη χρησιμοποιήσετε το εργαλείο και παραδώστε και το εργαλείο και τον προφυλακτήρα σε κέντρο σέρβις για να επισκευαστεί η αντικατασταθεί ο προφυλακτήρας.

Φλάντζες και τροχοί



ΠΡΟΕΙΔΟΠΟΙΗΣΗ: Για να μειώσετε τον κίνδυνο σοβαρού τραυματισμού, απενεργοποιείτε τη μονάδα και αφαιρείτε το πακέτο μπαταριών πριν πραγματοποιήσετε οποιαδήποτε ρυθμίσεις ή πριν αφαιρέσετε/τοποθετήσετε προσαρτήματα ή αξεσουάρ. Ένα ατύχημα μπορεί να προκαλέσει τραυματισμό.

Τοποθέτηση τροχών χωρίς πλήμνη (Εικ. F, G)



ΠΡΟΕΙΔΟΠΟΙΗΣΗ: Η μη σωστή έδραση των φλαντζών και/ή του τροχού θα μπορούσε να επιφέρει σοβαρό τραυματισμό (ή ζημιά στο εργαλείο ή στον τροχό).



ΠΡΟΣΟΧΗ: Οι φλάντζες που περιλαμβάνονται πρέπει να χρησιμοποιούνται με τροχούς τροχίσματος βυθισμένου κέντρου Τύπου 27/42, και τροχούς κοπής Τύπου 1/41. Για περισσότερες πληροφορίες ανατρέξτε στον **πίνακα Εφαρμογές Αξεσουάρ και Προφυλακτήρων**.



ΠΡΟΕΙΔΟΠΟΙΗΣΗ: Όταν χρησιμοποιείτε τροχούς λειαντικής κοπής ή τροχούς κοπής με αδαμάντινη επένδυση, απαιτείται προφυλακτήρας τροχού κοπής που είναι κλειστός και παρέχει προστασία και από τις δύο πλευρές, που ονομάζεται τροχός κοπής Τύπου 1/41/ Τύπου Α.



ΠΡΟΕΙΔΟΠΟΙΗΣΗ: Η χρήση μιας φλάντζας ή ενός προφυλακτήρα που έχει υποστεί ζημιά ή η χρήση ακατάλληλης φλάντζας και προφυλακτήρα, μπορεί να έχει ως συνέπεια τραυματισμό λόγω θραύσης του τροχού και επαφής με τον τροχό. Για περισσότερες πληροφορίες ανατρέξτε στον **πίνακα Εφαρμογές Αξεσουάρ και Προφυλακτήρων**.

1. Τοποθετήστε το εργαλείο πάνω σε ένα τραπέζι, με τον προφυλακτήρα προς τα πάνω.
2. Τοποθετήστε τον τροχό **16** σε επαφή με τη φλάντζα στήριξης **6**, κεντράροντας τον τροχό στο υπερυψωμένο κέντρο (καθοδήγησης) της φλάντζας στήριξης.
3. Ενώ πατάτε το κουμπί ασφάλισης του άξονα και με τις κυκλικές βυθίσεις στραμμένες αντίθετα από τον τροχό, βιδώστε τη φλάντζα ασφάλισης με σπείρωμα **7** πάνω στον άξονα ώστε τα ωτία να συμπληχθούν στις δύο εγκοπές στον άξονα.
4. Ενώ πατάτε το κουμπί ασφάλισης άξονα, σφίξτε τη φλάντζα ασφάλισης με σπείρωμα **7** χρησιμοποιώντας ένα κλειδί δίσκου.
5. Για να αφαιρέσετε τον τροχό, πιέστε το κουμπί ασφάλισης άξονα και λασκάρετε τη φλάντζα ασφάλισης με σπείρωμα.

Τοποθέτηση πελμάτων στήριξης δίσκου γυαλοχαρτίσματος (Εικ. Α, Β)

ΣΗΜΕΙΩΣΗ: Δεν απαιτείται η χρήση προφυλακτήρα με δίσκους γυαλοχαρτίσματος που χρησιμοποιούν πέλαμα στήριξης, δηλ. με τους δίσκους που συχνά καλούνται δίσκοι ινώδη-ρητίνη. Επειδή δεν απαιτείται προφυλακτήρας για αυτά τα αξεσουάρ, ο προφυλακτήρας ενδέχεται να ταιριάζει ή να μην ταιριάζει σωστά, αν χρησιμοποιηθεί.



ΠΡΟΕΙΔΟΠΟΙΗΣΗ: Η μη σωστή έδραση του παξιμαδιού σύσφιξης και/ή του πέλαματος θα μπορούσε να επιφέρει σοβαρό τραυματισμό (ή ζημιά στο εργαλείο ή στον τροχό).



ΠΡΟΕΙΔΟΠΟΙΗΣΗ: Μετά την ολοκλήρωση των εφαρμογών γυαλοχαρτίσματος πρέπει να εγκαταστήσετε πάλι τον κατάλληλο προφυλακτήρα, για εφαρμογές όπου χρησιμοποιείται τροχός τροχίσματος, τροχός κοπής, δίσκος λείανσης με περύγια, συρματόβουρτσα ή συρματοτροχός.

1. Τοποθετήστε ή βιδώστε κατάλληλα πάνω στον άξονα το πέλαμα στήριξης με σπείρωμα **21**.
2. Τοποθετήστε τον δίσκο γυαλοχαρτίσματος **20** πάνω στο πέλαμα στήριξης **21**.
3. Ενώ πατάτε το κουμπί ασφάλισης άξονα **3**, βιδώστε το παξιμάδι σύσφιξης γυαλοχαρτίσματος **22** πάνω στον άξονα, καθοδηγώντας το υπερυψωμένο κέντρο του παξιμαδιού σύσφιξης προς το κέντρο του δίσκου λείανσης και του πέλαματος βάσης.
4. Σφίξτε το παξιμάδι σύσφιξης με το χέρι. Κατόπιν πατήστε το κουμπί ασφάλισης άξονα ενώ περιστρέψετε τον δίσκο γυαλοχαρτίσματος έως ότου έχουν σφίξει μεταξύ τους ο δίσκος γυαλοχαρτίσματος και το παξιμάδι σύσφιξης.
5. Για να αφαιρέσετε τον τροχό, πιάστε και περιστρέψτε το πέλαμα στήριξης και το πέλαμα γυαλοχαρτίσματος ενώ πιέζετε το κουμπί ασφάλισης άξονα.

Τοποθέτηση και αφαίρεση τροχών με πλήμνη (Εικ. Ι)

Οι τροχοί με πλήμνη εγκαθίστανται απευθείας πάνω στον άξονα. Το σπείρωμα του αξεσουάρ πρέπει να ταιριάζει με το σπείρωμα του άξονα.

1. Βιδώστε τον τροχό στον άξονα **4** με το χέρι.
2. Πατήστε το κουμπί ασφάλισης άξονα **3** και χρησιμοποιήστε ένα κλειδί για να σφίξετε την πλήμνη του τροχού.
3. Για να αφαιρέσετε τον τροχό, αντιστρέψτε την παραπάνω διαδικασία.

ΕΠΙΣΗΜΑΝΣΗ: Αν δεν επιτευχθεί σωστή έδραση του τροχού πριν την ενεργοποίηση του εργαλείου, μπορεί να προκληθεί ζημιά στο εργαλείο ή τον τροχό.

Τοποθέτηση συρματόβουρτσών σχήματος κυπέλλου και συρματοτροχών (Εικ. Ι)



ΠΡΟΕΙΔΟΠΟΙΗΣΗ: Η μη σωστή έδραση της βούρτσας/ του τροχού θα μπορούσε να επιφέρει σοβαρό τραυματισμό (ή ζημιά στο εργαλείο ή στον τροχό).



ΠΡΟΣΟΧΗ: Για να μειώσετε τον κίνδυνο τραυματισμού, φοράτε γάντια εργασίας όταν χειρίζεστε συρματόβουρτσες και συρματοτροχούς. Τα εξαρτήματα μπορεί να γίνουν αιχμηρά.



ΠΡΟΣΟΧΗ: Για να μειώσετε τον κίνδυνο ζημιάς στο εργαλείο, ο τροχός ή η βούρτσα δεν πρέπει να έρχεται σε επαφή με τον προφυλακτήρα κατά την τοποθέτηση ή κατά τη χρήση. Όταν χρησιμοποιείτε προφυλακτήρα τροχού Τύπου 1/41/Τύπου Α (κοπής) ή Τύπου 27/Τύπου Β (τροχίσματος) με συρματόβουρτσα Τύπου τροχού που έχει πάχος μεγαλύτερο από τις τιμές πάχους που καθορίζονται στον **πίνακα Εφαρμογές Αξεσουάρ και Προφυλακτήρων**, τα σύρματα μπορεί να προσκρούουν στον προφυλακτήρα με συνέπεια θραύση των συρμάτων.

Οι συρματόβουρτσες σχήματος κυπέλλου ή οι συρματοτροχοί εγκαθίστανται απευθείας πάνω στον άξονα με σπείρωμα χωρίς τη χρήση φλάντζας ασφάλισης. Χρησιμοποιείτε μόνο συρματόβουρτσες ή συρματοτροχούς που διαθέτουν πλήμνη με σπείρωμα M14. Τα αξεσουάρ αυτά διατίθενται έναντι

πρόσθετης χρέωσης στον τοπικό σας αντιπρόσωπο DEWALT ή σε εξουσιοδοτημένο κέντρο σέρβις DEWALT.

1. Τοποθετήστε το εργαλείο πάνω σε ένα τραπέζι, με τον προφυλακτήρα προς τα πάνω.
2. Βιδώστε τον τροχό στον άξονα **4** με το χέρι.
3. Πιέστε το κουμπί ασφάλισης άξονα **3** και χρησιμοποιήστε ένα κλειδί πάνω στην πλήμνη του συρματοτροχού ή της συρματοβούρτσας για να σφίξετε τον τροχό.
4. Για να αφαιρέσετε τον τροχό, αντιστρέψτε την παραπάνω διαδικασία.

ΕΠΙΣΗΜΑΝΣΗ: Για να μειώσετε τον κίνδυνο ζημιάς στο εργαλείο, εξασφαλίστε σωστή έδραση της πλήμνης του τροχού πριν ενεργοποιήσετε το εργαλείο.

Πριν τη λειτουργία

- Τοποθετήστε τον προφυλακτήρα και τον κατάλληλο δίσκο ή τροχό. Μη χρησιμοποιείτε υπερβολικά φθαρμένους δίσκους ή τροχούς.
- Βεβαιωθείτε ότι η φλάντζα ασφάλισης με σπείρωμα έχει τοποθετηθεί σωστά. Τηρείτε τις οδηγίες που δίνονται στον **Πίνακα εφαρμογών αξεσουάρ και προφυλακτήρων**.
- Βεβαιωθείτε ότι ο δίσκος ή ο τροχός περιστρέφεται προς την κατεύθυνση των βελών που βρίσκονται πάνω στο αξεσουάρ και στο εργαλείο.
- Μη χρησιμοποιείτε ένα χαλασμένο αξεσουάρ. Πριν από κάθε χρήση, επιθεωρείτε το αξεσουάρ, όπως τροχούς λείανσης, για εκλεπίσεις και ρωγμές, την επιφάνεια στήριξης για ρωγμές, σχίσμο ή υπερβολική φθορά, τη συρματοβούρτσα για αποκολλημένα ή ραγισμένα σύρματα. Αν πέσει κάτω το ηλεκτρικό εργαλείο ή το αξεσουάρ, ελέγξτε το αξεσουάρ προσεκτικά για ζημιά ή εγκαταστήστε αξεσουάρ που δεν έχει υποστεί ζημιά. Μετά την επιθεώρηση και την εγκατάσταση ενός αξεσουάρ, εσείς και τυχόν παρευρισκόμενα άτομα πρέπει να πάρετε θέση μακριά από το επίπεδο περιστροφής του αξεσουάρ και να λειτουργήσετε το ηλεκτρικό εργαλείο στη μέγιστη ταχύτητα χωρίς φορτίο για ένα λεπτό. Τα αξεσουάρ που έχουν υποστεί ζημιά κανονικά θα διαλυθούν στη διάρκεια αυτού του χρόνου δοκιμής.

ΛΕΙΤΟΥΡΓΙΑ

Οδηγίες χρήσης

ΠΡΟΕΙΔΟΠΟΙΗΣΗ: Τηρείτε πάντοτε τις οδηγίες ασφαλείας και τους ισχύοντες κανονισμούς.

ΠΡΟΕΙΔΟΠΟΙΗΣΗ: Για να ελαττώσετε τον κίνδυνο σοβαρού προσωπικού τραυματισμού, απενεργοποιείτε το εργαλείο και αποσυνδέετε την μπαταρία πριν από την πραγματοποίηση τυχόν ρυθμίσεων ή την τοποθέτηση/αφαίρεση προσαρτημάτων ή παρελκόμενων. Η τυχαία εκκίνηση μπορεί να προκαλέσει τραυματισμό.

Σωστή τοποθέτηση των χεριών (Εικ. J)

ΠΡΟΕΙΔΟΠΟΙΗΣΗ: Για να μειώσετε τον κίνδυνο σοβαρού τραυματισμού, **ΠΑΝΤΑ** χρησιμοποιείτε τη σωστή θέση των χεριών όπως δείχνει η εικόνα.

ΠΡΟΕΙΔΟΠΟΙΗΣΗ: Για να μειώσετε τον κίνδυνο σοβαρού τραυματισμού, **ΠΑΝΤΑ** κρατάτε σταθερά το εργαλείο, σε αναμονή απότομης αντίδρασης.

Για τη σωστή τοποθέτηση των χεριών απαιτείται ένα χέρι στην κύρια λαβή **12** με το άλλο χέρι στη βοηθητική λαβή **5**, όπως δείχνει η Εικ. J.

Ενδεικτική λυχνία LED βαρέος φορτίου (Εικ. A)

Η ενδεικτική λυχνία LED βαρέος φορτίου **13** θα ανάψει ως προειδοποίηση, όταν το εργαλείο καταπονείται υπερβολικά. Η συνέχιση χρήσης του εργαλείου αφού ανάψει η LED, θα μπορούσε να προκαλέσει τερματισμό της λειτουργίας του εργαλείου ή μείωση του χρόνου λειτουργίας του.

Διακόπτης σκανδάλης και μοχλός ασφάλισης (Εικ. A)

ΠΡΟΕΙΔΟΠΟΙΗΣΗ: Πριν χρησιμοποιήσετε το εργαλείο, να βεβαιώνετε ότι η βοηθητική λαβή είναι σφιγμένη με ασφάλεια.

ΠΡΟΕΙΔΟΠΟΙΗΣΗ: Κρατάτε σταθερά τη βοηθητική λαβή και την κύρια λαβή του εργαλείου ώστε να διατηρήσετε τον έλεγχο του εργαλείου κατά την εκκίνηση και κατά τη διάρκεια της χρήσης και έως ότου σταματήσει να περιστρέφεται ο τροχός ή το αξεσουάρ. Βεβαιωθείτε ότι ο τροχός έχει σταματήσει τελείως πριν αφήσετε κάτω το εργαλείο.

1. Για να ενεργοποιήσετε το εργαλείο, ωθήστε τον μοχλό ασφάλισης **2** προς το πίσω μέρος του εργαλείου και κατόπιν πιέστε τον διακόπτη σκανδάλης **1**. Το εργαλείο θα λειτουργεί όσο κρατάτε πατημένο τον διακόπτη.
2. Απενεργοποιήστε το εργαλείο ελευθερώνοντας τον διακόπτη.

ΠΡΟΕΙΔΟΠΟΙΗΣΗ: Αφήστε το εργαλείο να φθάσει στην πλήρη ταχύτητα πριν το φέρετε σε επαφή με την επιφάνεια εργασίας. Σηκώστε το εργαλείο από την επιφάνεια εργασίας πριν το απενεργοποιήσετε.

ΣΗΜΕΙΩΣΗ: Το εργαλείο αυτό δεν έχει πρόβλεψη για ασφάλιση του διακόπτη σκανδάλης στη θέση ενεργοποίησης και ποτέ δεν πρέπει αυτός να ασφαρίζεται στη θέση ενεργοποίησης με άλλα μέσα.

Ασφάλιση άξονα (Εικ. I)

Το κουμπί ασφάλισης άξονα **3** παρέχεται για την αποτροπή της περιστροφής του άξονα όταν τοποθετείτε ή αφαιρείτε τροχούς. Χρησιμοποιείτε την ασφάλιση άξονα μόνο αν το εργαλείο είναι απενεργοποιημένο, έχει αφαιρεθεί η μπαταρία και έχει ακινητοποιηθεί τελείως.

ΕΙΔΟΠΟΙΗΣΗ: Για να μειώσετε τον κίνδυνο ζημιάς στο εργαλείο, μη συμπλέξετε την ασφάλιση άξονα ενώ λειτουργεί το εργαλείο. Θα προκύψει ζημιά στο εργαλείο και το προσαρτημένο αξεσουάρ μπορεί να εκτιναχτεί περιστρεφόμενο και ενδεχομένως να προκαλέσει τραυματισμό.

Για να συμπλέξετε την ασφάλιση, πιάστε το κουμπί ασφάλισης άξονα και περιστρέψτε τον άξονα έως ότου δεν μπορείτε να τον περιστρέψετε άλλο.

Τρόχισμα επιφάνειας, γυαλοχάρτισμα και χρήση συρματόβουρτσας (Εικ. Κ)



ΠΡΟΣΟΧΗ: Πάντα χρησιμοποιείτε τον σωστό προφυλακτήρα σύμφωνα με τις οδηγίες στο παρόν εγχειρίδιο.

Για να πραγματοποιήσετε εργασία στην επιφάνεια ενός αντικειμένου εργασίας:

1. Αφήστε το εργαλείο να φθάσει στην πλήρη ταχύτητα πριν φέρετε το εργαλείο σε επαφή με την επιφάνεια εργασίας.
2. Εφαρμόστε ελάχιστη πίεση στην επιφάνεια εργασίας, επιτρέποντας στο εργαλείο να λειτουργήσει σε υψηλή ταχύτητα. Η ταχύτητα αφαίρεσης υλικού είναι μέγιστη όταν το εργαλείο λειτουργεί σε υψηλή ταχύτητα.
3. Διατηρήστε κατάλληλη γωνία μεταξύ του εργαλείου και της επιφάνειας εργασίας. Ανατρέξτε στον πίνακα σύμφωνα με τη συγκεκριμένη λειτουργία.

Λειτουργία	Γωνία \angle
Τρόχισμα	20°-30°
Γυαλοχάρτισμα με δίσκο με πτερύγια	5°-10°
Γυαλοχάρτισμα με χρήση πέλματος στήριξης	5°-15°
Χρήση συρματόβουρτσας	5°-10°

4. Διατηρείτε επαφή ανάμεσα στην ακμή του τροχού και την επιφάνεια εργασίας.
 - Αν εκτελείτε εργασίες τροχίσματος, γυαλοχάρτισματος με δίσκο με πτερύγια χρήσης συρματόβουρτσας, μετακινείτε το εργαλείο συνεχώς με κίνηση εμπρός-πίσω ώστε να αποφύγετε την τοπική αφαίρεση υλικού σε μεγάλο βάθος από την επιφάνεια εργασίας.
 - Αν γυαλοχαρτίζετε με χρήση πέλματος στήριξης, μετακινείτε σταθερά το εργαλείο σε ευθεία γραμμή για να εμποδίσετε το κάψιμο και τη δημιουργία βαθιών κυκλικών χαραγών στην επιφάνεια εργασίας.

ΣΗΜΕΙΩΣΗ: Αν αφήνετε το εργαλείο να στηρίζεται πάνω στην επιφάνεια εργασίας χωρίς να το μετακινείτε, θα προξενήσετε ζημιά στο αντικείμενο εργασίας.

5. Απομακρύνετε το εργαλείο από την επιφάνεια εργασίας πριν το απενεργοποιήσετε. Επιτρέψτε στο εργαλείο να σταματήσει να περιστρέφεται πριν το αφήσετε.



ΠΡΟΣΟΧΗ: Προσέχετε ιδιαίτερα όταν εργάζεστε πάνω από μια ακμή, γιατί μπορείτε να αντιμετωπίσετε ξαφνική και απότομη κίνηση του εργαλείου τροχού.

Προφυλάξεις που πρέπει να παίρνετε όταν εργάζεστε σε βαμμένο αντικείμενο εργασίας

1. Το γυαλοχάρτισμα ή η χρήση συρματόβουρτσας σε επιφάνειες με χρώματα βάσης μολύβδου ΔΕΝ ΣΥΝΙΣΤΑΤΑΙ, λόγω της δυσκολίας ελέγχου της ρυπαγόνου σκόνης. Ο μεγαλύτερος κίνδυνος δηλητηρίασης από μολύβδο είναι για παιδιά και εγκύους.

2. Επειδή είναι δύσκολο να αναγνωριστεί χωρίς χημική ανάλυση αν ένα χρώμα περιέχει μολύβδο ή όχι, συνιστούμε τις εξής προφυλάξεις όταν λειαίνετε οποιαδήποτε χρωματισμένη επιφάνεια:

Προσωπική ασφάλεια

1. Δεν πρέπει στην περιοχή όπου γίνονται εργασίες γυαλοχάρτισματος ή χρήσης συρματόβουρτσας σε χρώματα να εισέρχονται παιδιά ή έγκυες έως ότου ολοκληρωθεί όλη η διαδικασία καθαρισμού.
2. Όλα τα άτομα που εισέρχονται στην περιοχή εργασίας θα πρέπει να φορούν μάσκα ή αναπνευστική συσκευή. Το φίλτρο θα πρέπει να αντικαθίσταται καθημερινά ή όταν αυτός που το φορά έχει δυσκολία στην αναπνοή.

ΣΗΜΕΙΩΣΗ: Θα πρέπει να χρησιμοποιούνται μόνο αυτές οι μάσκες κατά της σκόνης που είναι κατάλληλες για εργασία με χρώματα μολύβδου. Οι κανονικές μάσκες βαφής δεν προσφέρουν αυτή την προστασία. Δείτε στον τοπικό σας έμπορο εργαλείων για τη σωστή εγκεκριμένη μάσκα.
3. ΜΗΝ ΤΡΩΠΤΕ, ΠΙΝΕΤΕ ή ΚΑΠΝΙΖΕΤΕ στον χώρο εργασίας, για να αποφύγετε την πρόσληψη μολυσμένων σωματιδίων χρώματος. Οι εργαζόμενοι θα πρέπει να πλένονται και να καθαρίζονται ΠΡΙΝ από κατανάλωση φαγητού ή ποτού ή πριν το κάπνισμα. Δεν θα πρέπει να αφήνετε στην περιοχή εργασίας είδη φαγητού, ποτού ή καπνίσματος, γιατί θα μπορούσαν να μολυνθούν με σκόνη.

Ασφάλεια του περιβάλλοντος

1. Το χρώμα θα πρέπει να αφαιρείται με τέτοιο τρόπο ώστε να ελαχιστοποιείται η ποσότητα της παραγόμενης σκόνης.
2. Οι περιοχές όπου αφαιρείται χρώμα πρέπει να απομονώνονται με πλαστικά φύλλα πάχους 4 mil.
3. Η λείανση θα πρέπει να γίνεται με τρόπο ώστε να μειώνεται η μεταφορά σκόνης χρώματος έξω από την περιοχή εργασίας.

Καθαρισμός και απόρριψη αποβλήτων

1. Όλες οι επιφάνειες στην περιοχή εργασίας θα πρέπει να σκουπίζονται με ηλεκτρική σκούπα και να καθαρίζονται καθημερινά σχολαστικά για τη διάκρεια των εργασιών λείανσης. Οι σακούλες ηλεκτρικής σκούπας θα πρέπει να αλλάζονται συχνά.
2. Τα πλαστικά πετάσματα θα πρέπει να συγκεντρώνονται και να απορρίπτονται μαζί με όλη τη σκόνη, ροκανίδια ή άλλα υπολείμματα από τη διαδικασία αφαίρεσης. Θα πρέπει να τοποθετούνται σε σφραγισμένα δοχεία απορριμμάτων και να απορρίπτονται μέσω των κανονικών διαδικασιών συλλογής απορριμμάτων. Κατά τον καθαρισμό, τα παιδιά και οι έγκυες θα πρέπει να παραμένουν μακριά από την άμεση περιοχή εργασίας.
3. Όλα τα παιχνίδια, τα πλεονόμενα έπιπλα και τα σκεύη που χρησιμοποιούνται από παιδιά θα πρέπει να πλένονται σχολαστικά πριν χρησιμοποιηθούν πάλι.

Τρόχισμα ακμής και κοπή (Εικ. Λ)



ΠΡΟΕΙΔΟΠΟΙΗΣΗ: Μην χρησιμοποιείτε τροχούς τροχίσματος ακμής/τροχούς κοπής για εφαρμογές τροχίσματος επιφανειών, επειδή οι τροχοί αυτοί δεν είναι

σχεδιασμένοι για τις πλευρικές πιέσεις που δημιουργούνται κατά το επιφανειακό τρόχισμα. Μπορεί να προκληθεί θραύση και τραυματισμός.



ΠΡΟΣΟΧΗ: Οι τροχοί που χρησιμοποιούνται για τρόχισμα ακμής και για κοπή μπορεί να σπάσουν ή να παρουσιάσουν ανόδραση (κλώσημα) αν λυγίσουν ή συστραφούν ενώ χρησιμοποιείται το εργαλείο. Σε όλες τις εργασίες τροχίσματος ακμής/κοπής, η ανοικτή πλευρά του προφυλακτήρα πρέπει να είναι τοποθετημένη ώστε να δείχνει μακριά από το χειριστή.

ΕΙΔΟΠΟΙΗΣΗ: Οι εργασίες τροχίσματος ακμής/κοπής με τροχό Τύπου 27 πρέπει να περιορίζονται σε ρηχή κοπή και δημιουργία εγκοπής—βάθους μικρότερου από 13 mm όταν ο τροχός είναι καινούργιος. Μειώστε το βάθος κοπής/εγκοπής σύμφωνα με τη μείωση της ακτίνας του τροχού, καθώς φθείρεται. Για περισσότερες πληροφορίες ανατρέξτε στον **πίνακα Εφαρμογές Αξεσουάρ και Προφυλακτών**. Για τρόχισμα ακμής/κοπή με τροχό Τύπου 41 απαιτείται χρήση προφυλακτήρα Τύπου 1/41/ Τύπου Α.

1. Αφήστε το εργαλείο να φθάσει στην πλήρη ταχύτητα πριν φέρετε το εργαλείο σε επαφή με την επιφάνεια εργασίας.
2. Εφαρμόστε ελάχιστη πίεση στην επιφάνεια εργασίας, επιτρέποντας στο εργαλείο να λειτουργήσει σε υψηλή ταχύτητα. Η ταχύτητα τροχίσματος ακμής/κοπής είναι μέγιστη όταν το εργαλείο λειτουργεί σε υψηλή ταχύτητα.
3. Τοποθετήστε το σώμα σας ώστε η ανοικτή κάτω πλευρά του τροχού να κοιτάζει μακριά σας.
4. Αφού αρχίσει η κοπή και έχει επιτευχθεί μια εντομή στο αντικείμενο εργασίας, μην αλλάξετε τη γωνία της κοπής. Η αλλαγή της γωνίας θα προκαλέσει κάμψη του τροχού και μπορεί να προκαλέσει θραύση του. Οι τροχοί τροχίσματος ακμής δεν είναι σχεδιασμένοι για να αντέχουν τις πλευρικές πιέσεις που προκαλούνται από την κάμψη.
5. Απομακρύνετε το εργαλείο από την επιφάνεια εργασίας πριν απενεργοποιήσετε το εργαλείο. Επιτρέψτε στο εργαλείο να σταματήσει να περιστρέφεται πριν το αφήσετε.

Ασύρματος έλεγχος εργαλείου (Εικ. Α)



ΠΡΟΣΟΧΗ: Διαβάστε όλες τις προειδοποιήσεις ασφαλείας, τις οδηγίες και τις προδιαγραφές της συσκευής που έχει συζευχθεί με το εργαλείο.

Το εργαλείο είναι εξοπλισμένο με πομπό ασύρματος ελέγχου εργαλείου που επιτρέπει στο εργαλείο να συζευχθεί ασύρματα με άλλη συσκευή που διαθέτει σύστημα ασύρματος ελέγχου εργαλείου, όπως είναι μια συσκευή εξαγωγής σκόνης.

Για να πραγματοποιήσετε τη σύζευξη του εργαλείου με χρήση του συστήματος ασύρματος ελέγχου εργαλείου, πιέστε τον διακόπτη σκανδάλης  και ταυτόχρονα το κουμπί σύζευξης του συστήματος ασύρματος ελέγχου εργαλείου στην ξεχωριστή συσκευή. Μια λυχνία LED στην ξεχωριστή συσκευή θα υποδείξει την επιτυχή σύζευξη του εργαλείου.

ΣΥΝΤΗΡΗΣΗ

Το ηλεκτρικό εργαλείο της σχεδιάστηκε για να λειτουργεί επί μεγάλο χρονικό διάστημα με ελάχιστη συντήρηση. Η συνεχής

ικανοποιητική λειτουργία εξαρτάται από τη σωστή φροντίδα του εργαλείου και τον τακτικό καθαρισμό.



ΠΡΕΙΔΟΠΟΙΗΣΗ: Για να ελαττώσετε τον κίνδυνο σοβαρού προσωπικού τραυματισμού, απενεργοποιείτε το εργαλείο και αποσυνδέετε την μπαταρία πριν από την πραγματοποίηση τυχόν ρυθμίσεων ή την τοποθέτηση/αφαίρεση προσαρτημάτων ή παρελκόμενων. Η τυχαία εκκίνηση μπορεί να προκαλέσει τραυματισμό.

Ο φορτιστής και το πακέτο μπαταριών δεν επιδέχονται σέρβις.

Λίπανση

Το ηλεκτρικό σας εργαλείο δεν απαιτεί επιπλέον λίπανση.

Καθαρισμός



ΠΡΕΙΔΟΠΟΙΗΣΗ: Ηλεκτροπληξία και μηχανικός κίνδυνος. Αποσυνδέστε την ηλεκτρική συσκευή από την πηγή ρεύματος πριν τον καθαρισμό της συσκευής.



ΠΡΕΙΔΟΠΟΙΗΣΗ: Για να εξασφαλίσετε την ασφάλη και αποδοτική λειτουργία της ηλεκτρικής συσκευής, πάντα διατηρείτε τη συσκευή και τα ανοίγματα αερισμού της σε καθαρή κατάσταση.



ΠΡΕΙΔΟΠΟΙΗΣΗ: Ποτέ μη χρησιμοποιήσετε διαλύτες ή άλλα σκληρά χημικά για τον καθαρισμό μη μεταλλικών εξαρτημάτων του εργαλείου. Αυτά τα χημικά μπορεί να εξασθενίσουν τα υλικά που χρησιμοποιούνται σε αυτά τα εξαρτήματα. Χρησιμοποιείτε ένα πανί που έχετε υγράνει μόνο με νερό και ήπιο απορρυπαντικό. Ποτέ μην αφήσετε οποιοδήποτε υγρό να εισέλθει στο εργαλείο. Ποτέ μη βυθίσετε κανένα μέρος του εργαλείου σε υγρό.

Μπορείτε να καθαρίζετε τα ανοίγματα αερισμού με μια στεγνή και μαλακή μη μεταλλική βούρτσα και/ή μια κατάλληλη ηλεκτρική συσκευή καθαρισμού με αναρρόφηση. Μη χρησιμοποιείτε νερό ή οποιοδήποτε καθαριστικό διάλυμα. Φοράτε εγκεκριμένη προστασία ματιών και μια εγκεκριμένη μάσκα κατά της σκόνης.

Προαιρετικά αξεσουάρ



ΠΡΕΙΔΟΠΟΙΗΣΗ: Επειδή τα αξεσουάρ, εκτός αυτών που προσφέρει η DEWALT, δεν έχουν δοκιμαστεί με αυτό το προϊόν, η χρήση τέτοιων αξεσουάρ με αυτό το εργαλείο θα μπορούσε να είναι επικίνδυνη. Για να μειώσετε τον κίνδυνο τραυματισμού, με αυτό το προϊόν πρέπει να χρησιμοποιούνται μόνο αξεσουάρ που συνιστά η DEWALT.



ΠΡΕΙΔΟΠΟΙΗΣΗ: Μη χρησιμοποιήσετε συγκολλητό λειαντικό τροχό πέραν της ημερομηνίας λήξης του (EXP), η οποία επισημαίνεται κοντά στο κέντρο του τροχού (αν παρέχεται). Οι ληγμένοι τροχοί έχουν μεγαλύτερη πιθανότητα να σπάσουν και να προκαλέσουν σοβαρό τραυματισμό. Φυλάσσετε τους συγκολλητούς λειαντικούς τροχούς σε ξηρό μέρος όπου δεν θα εκτίθενται σε ακραίες συνθήκες θερμοκρασίας και υγρασίας. Καταστρέφεται τυχόν τροχός που έχουν λήξει ή υποστεί ζημιά, ώστε να μην μπορούν να χρησιμοποιηθούν.

Για περισσότερες πληροφορίες σχετικά με τα κατάλληλα αξεσουάρ, συμβουλευτείτε το τοπικό σας κατάστημα.

Αυτό το εργαλείο μπορεί να δεχτεί τροχούς τροχίσματος ή κοπής διαμέτρου 230 mm x πάχος 8 mm. Είναι σημαντικό να επιλέξετε σωστούς προφυλακτήρες, σωστά πέλματα στήριξης και φλάντζες για χρήση με τα αξεσουάρ του εργαλείου τροχού. Δείτε τον πίνακα **Εφαρμογές Αξεσουάρ και Προφυλακτήρων για** πληροφορίες σχετικά με την επιλογή των σωστών αξεσουάρ.



ΠΡΟΕΙΔΟΠΟΙΗΣΗ: Τα αξεσουάρ πρέπει να διαθέτουν ονομαστικές τιμές χαρακτηριστικών που αντιστοιχούν τουλάχιστον στην ταχύτητα που συνιστάται πάνω στην προειδοποιητική ετικέτα του εργαλείου. Αν τροχοί και άλλα αξεσουάρ κινούνται σε ταχύτητες περιστροφής μεγαλύτερες από την ονομαστική τους τιμή ταχύτητας αξεσουάρ, μπορεί να σπασούν, να εκτιναχθούν και να προκαλέσουν τραυματισμό. Τα αξεσουάρ με σπειρώματα πρέπει να έχουν πλήμνη M14. Κάθε αξεσουάρ χωρίς σπείρωμα πρέπει να έχει οπή ατράκτου μεγέθους 22 mm. Αν κάποιο δεν έχει, μπορεί να έχει σχεδιαστεί για δισκοπρίονο. Χρησιμοποιείτε μόνο τα αξεσουάρ που αναφέρονται στον πίνακα **Εφαρμογές Αξεσουάρ και Προφυλακτήρων** στο παρόν εγχειρίδιο. Οι ονομαστικές τιμές ταχύτητας των αξεσουάρ πρέπει να είναι μεγαλύτερες από την ταχύτητα του εργαλείου που αναφέρεται στην πινακίδα στοιχείων του εργαλείου.



ΠΡΟΕΙΔΟΠΟΙΗΣΗ: Να χειρίζεστε και να αποθηκεύετε όλους τους τροχούς λείανσης προσεκτικά, για να αποτρέψετε ζημιά από θερμικό σοκ, θερμότητα, μηχανικές ζημιές κλπ. Αποθηκεύτε τους σε μια ξηρή, προστατευμένη περιοχή απαλλαγμένη από υψηλή υγρασία, θερμοκρασίες κάτω του μηδενός ή ακραίες μεταβολές της θερμοκρασίας.

Τσιπ Tool Connect™ (Εικ. Μ)



ΠΡΟΕΙΔΟΠΟΙΗΣΗ: Για να μειώσετε τον κίνδυνο σοβαρού τραυματισμού, απενεργοποιήστε τη μονάδα και αφαιρέστε το πακέτο μπαταριών πριν πραγματοποιήσετε οποιοσδήποτε ρυθμίσεις ή αφαιρέσετε/εγκαταστήσετε προσαρτήματα ή αξεσουάρ. Τυχόν αθέλητη εκκίνηση μπορεί να προκαλέσει τραυματισμό.

Το εργαλείο σας είναι έτοιμο για Τσιπ Tool Connect™ και έχει μια θέση για εγκατάσταση ενός Τσιπ Tool Connect™.

Το Τσιπ Tool Connect™ είναι μια προαιρετική εφαρμογή για την έξυπνη συσκευή σας (όπως smartphone ή tablet) που συνδέει τη συσκευή στο εργαλείο σας για να επιτρέπει να διαμορφώνετε ειδικές λειτουργίες του εργαλείου.

Για περισσότερες πληροφορίες, ανατρέξτε στο **Δελτίο Οδηγιών του Τσιπ Tool Connect™**.

Εγκατάσταση του Τσιπ Tool Connect™

1. Αφαιρέστε τις βίδες συγκράτησης **21** που συγκρατούν το προστατευτικό κάλυμμα του Τσιπ Tool Connect™ **24** μέσα στο εργαλείο.
2. Αφαιρέστε το προστατευτικό κάλυμμα και εισάγετε το Τσιπ Tool Connect™ στην κενή υποδοχή **25**.
3. Βεβαιωθείτε ότι το Τσιπ Connect™ είναι ισοπέδο ("πρόσωπο") με το περίβλημα. Ασφαλίστε το με τις βίδες συγκράτησης και σφίξτε τις βίδες.

4. Για περισσότερες πληροφορίες, ανατρέξτε στο **Δελτίο Οδηγιών του Τσιπ Tool Connect™**.

Προστασία του περιβάλλοντος



Ξεχωριστή περισυλλογή. Τα προϊόντα και οι μπαταρίες που επισμαίνονται με αυτό το σύμβολο δεν πρέπει να απορρίπτονται μαζί με τα κανονικά οικιακά απορρίμματα.

Τα προϊόντα και οι μπαταρίες περιέχουν υλικά που μπορούν να ανακτηθούν ή να ανακυκλωθούν ώστε να μειωθούν οι ανάγκες για πρώτες ύλες. Παρακαλούμε να ανακυκλώνετε τα ηλεκτρικά προϊόντα και τις μπαταρίες σύμφωνα με τους τοπικούς κανονισμούς. Περισσότερες πληροφορίες είναι διαθέσιμες στο **www.2helpU.com**.

Επαναφορτιζόμενο πακέτο μπαταριών

Αυτό το πακέτο μπαταριών μακράς διάρκειας ζωής πρέπει να επαναφορτίζεται όταν δεν είναι σε θέση να παράγει επαρκή ισχύ σε εργασίες που γίνονται εύκολα πιο πριν. Στο τέλος της ωφέλιμης ζωής του προϊόντος, απορρίψτε το λαμβάνοντας κατάλληλα μέτρα προστασίας του περιβάλλοντός μας:

- Εξαντλήστε το πακέτο μπαταριών με λειτουργία του εργαλείου και κατόπιν αφαιρέστε το από το εργαλείο.
- Τα στοιχεία μπαταριών ιόντων λιθίου είναι ανακυκλώσιμα. Παραδώστε τα στο κατάστημα αγοράς ή σε τοπικό σταθμό ανακύκλωσης. Τα συλλεγόμενα πακέτα μπαταριών θα ανακυκλώνονται ή θα απορρίπτονται με σωστό τρόπο.

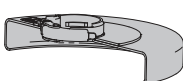
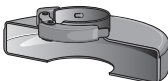
Τύποι προφυλακτήρων για DCG460	
Τύπος Β (ρηχός, τρόχισμα)	Τύπος Α (Κλειστός κοπής)
	

! Οι προφυλακτήρες τύπου Α (τύπου 41) προορίζονται για χρήση με τροχούς κοπής τύπου 41 (1Α) και τροχούς τύπου 42 (27Α) που επισημαίνονται για χρήση μόνο σε κοπή. Για τρόχισμα με τροχούς άλλους από τύπου 27 και τύπου 29 χρειάζονται διαφορετικοί προφυλακτήρες ως αξεσουάρ. Πάντα χρησιμοποιείτε τον μικρότερο κατάλληλο προφυλακτήρα δυνατόν, που δεν έρχεται σε επαφή με το αξεσουάρ.

ΣΗΜΕΙΩΣΗ: Οι προφυλακτήρες τροχών τύπου Α (κοπής) και τύπου Β (τρόχιματος) παλαιότερα ονομάζονταν ως προφυλακτήρες τροχών τύπου 1 και τύπου 27.

Πρόσθετες πληροφορίες για προφυλακτήρες και αξεσουάρ για DCG460

Όταν χρησιμοποιείτε αδαμαντοτροχούς πολλαπλών τμημάτων, χρησιμοποιείτε μόνο αδαμαντοτροχούς με διάκενο περιφέρειας μικρότερο από 10 mm και αρνητική γωνία κοπής.

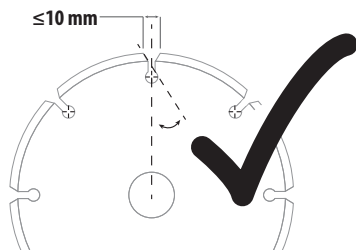

ΜΗ ΧΡΗΣΙΜΟΠΟΙΕΙΤΕ



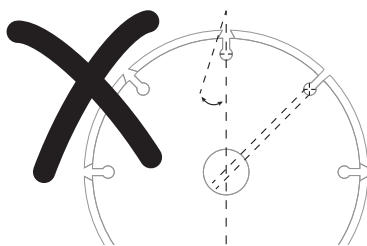



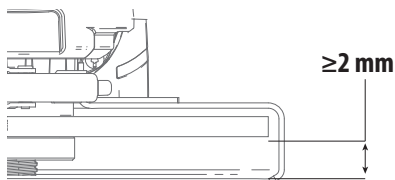



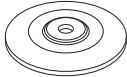



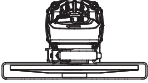



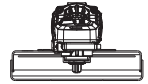

αδαμαντοτροχούς πολλαπλών τμημάτων με διάκενο περιφέρειας μεγαλύτερο από 10 mm και/ή θετική γωνία κοπής.

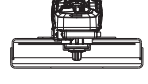
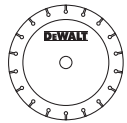

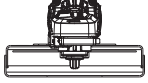
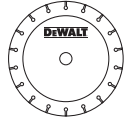

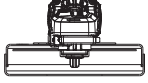







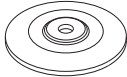



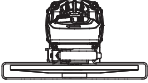



Για όλα τα αξεσουάρ τρόχιματος, γυαλοχαρτίσματος και χρήσης συρματοβουρτσας τύπου τροχού, το κατώτατο τμήμα του αξεσουάρ πρέπει να περιέχεται μέσα στο περίβλημα του προφυλακτήρα με κενό 2 mm ή μεγαλύτερο από το κάτω χείλος του προφυλακτήρα.

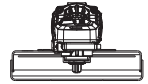

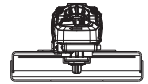
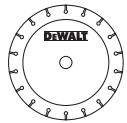
DCG460 Εφαρμογές αξεσουάρ και προφυλακτήρων

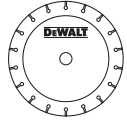
	Τύπος αξεσουάρ	Αξεσουάρ	Προφυλακτήρας	Σωστή συναρμολόγηση
Μετωπικό τρόχισμα	Τροχός τύπου 27		 Τύπος 27/ Τύπος Β (ρηχός, τρόχισμα)	 1
	Τροχός τύπου 29		 Τύπος 27/ Τύπος Β (ρηχός, τρόχισμα)	 1
			¹ Μέγιστο πάχος τροχού, 8 mm.	
Κοπή	Τροχός τύπου 41 (1Α) (μέταλλο)		 Τύπος 1/41 Τύπος Α (κλειστός κοπής)	 1
	Τροχός τύπου 42 (27Α) (μέταλλο)		 Τύπος 1/41 Τύπος Α (κλειστός προφυλακτήρας τροχού κοπής ή κοπής ειδών τοιχοποιίας/ σκυροδέματος)	 1
	Τροχός τύπου 41 (1Α) (είδη τοιχοποιίας/ σκυροδέμα)		 Τύπος 1/41 Τύπος Α (κλειστός προφυλακτήρας τροχού κοπής ή κοπής ειδών τοιχοποιίας/ σκυροδέματος)	 1
	Αδαμαντοφόρος τροχός κοπής (μέταλλο)		 Τύπος 1/41 Τύπος Α (κλειστός κοπής)	 4
	Αδαμαντοφόρος τροχός κοπής (είδη τοιχοποιίας/ σκυροδέμα)		 Τύπος 1/41 Τύπος Α (κλειστός κοπής)	 4
	Τροχοί λείανση για υλικά άλλα από μέταλλο ή είδη τοιχοποιίας / σκυροδέμα		 Τύπος 1/41 Τύπος Α (κλειστός κοπής)	 1
			⁴ Σχετικά με την αποδεκτή γεωμετρία αδαμαντοτροχού ανατρέξτε στον πίνακα Πρόσθετες πληροφορίες για προφυλακτήρες και αξεσουάρ.	
			⁴ Σχετικά με την αποδεκτή γεωμετρία αδαμαντοτροχού ανατρέξτε στον πίνακα Πρόσθετες πληροφορίες για προφυλακτήρες και αξεσουάρ.	

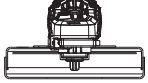
DCG460 Εφαρμογές αξεσουάρ και προφυλακτήρων

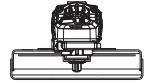
	Τύπος αξεσουάρ	Αξεσουάρ	Προφυλακτήρας	Σωστή συναρμολόγηση
Μετωπικό τρόχισμα	Τροχός τύπου 27		 Τύπος 27/ Τύπος Β (ρηχός, τρόχισμα)	 1
	Τροχός τύπου 29		 Τύπος 27/ Τύπος Β (ρηχός, τρόχισμα)	 1
Κοπή	Τροχός τύπου 41 (1Α) (μέταλλο)		 Τύπος 1/41 Τύπος Α (κλειστός κοπής)	 1
	Τροχός τύπου 42 (27Α) (μέταλλο)		 Τύπος 1/41 Τύπος Α (κλειστός προφυλακτήρας τροχού κοπής ή κοπής ειδών τοιχοποιίας/ σκυροδέματος)	 1
	Τροχός τύπου 41 (1Α) (είδη τοιχοποιίας/ σκυροδέμα)		 Τύπος 1/41 Τύπος Α (κλειστός προφυλακτήρας τροχού κοπής ή κοπής ειδών τοιχοποιίας/ σκυροδέματος)	 1
	Αδαμαντοφόρος τροχός κοπής (μέταλλο)		 Τύπος 1/41 Τύπος Α (κλειστός κοπής)	 4
	Αδαμαντοφόρος τροχός κοπής (είδη τοιχοποιίας/ σκυροδέμα)		 Τύπος 1/41 Τύπος Α (κλειστός κοπής)	 4
	Τροχοί λείανση για υλικά άλλα από μέταλλο ή είδη τοιχοποιίας / σκυροδέμα		 Τύπος 1/41 Τύπος Α (κλειστός κοπής)	 1

¹ Μέγιστο πάχος τροχού, 8 mm.¹ Μέγιστο πάχος τροχού, 8 mm.⁴ Σχετικά με την αποδεκτή γεωμετρία αδαμαντοτροχού ανατρέξτε στον πίνακα **Πρόσθετες πληροφορίες για προφυλακτήρες και αξεσουάρ.**⁴ Σχετικά με την αποδεκτή γεωμετρία αδαμαντοτροχού ανατρέξτε στον πίνακα **Πρόσθετες πληροφορίες για προφυλακτήρες και αξεσουάρ.**

Belgique et Luxembourg België en Luxemburg	DEWALT - Belgium BVBA Egide Walschaertsstraat 16 2800 Mechelen	Tel: NL 32 15 47 37 63 Tel: FR 32 15 47 37 64 Fax: 32 15 47 37 99	www.dewalt.be endusere.BE@sbdinc.com
Danmark	DEWALT (Stanley Black&Decker AS) Roskildevej 22 2620 Albertslund	Tel: 70 20 15 10 Fax: 70 22 49 10	www.dewalt.dk kundeservice.dk@sbdinc.com
Deutschland	DEWALT Richard-Klinger-Str. 11 65510 Idstein	Tel: 06126-21-0 Fax: 06126-21-2770	www.dewalt.de infodwge@sbdinc.com
Ελλάς	DEWALT (ΕΜΑΪC) Α.Ε. ΕΔΑΡΑ-ΡΡΑΘΕΙΑ : ΣΤΡΑΪΒΩΝΟΣ 7 & Α. Βουλαγαμένης, Γλυφάδα 166 74, Αθήνα SERVICE : Ημερος 10νος 2 (Κάτι Αδύμ) – 193 00 Ασπρόπυργος	Τηλ: 00302108981616 Φαξ: 00302108983570	www.dewalt.gr Greece.Service@sbdinc.com
España	DEWALT Ibérica, S.C.A. Parc de Negocios "Mas Blau" Edificio Muntadas, c/Bergadá, 1, Of. A6 08820 El Prat de Llobregat (Barcelona)	Tel: 934 797 400 Fax: 934 797 419	www.dewalt.es respuesta.postventa@sbdinc.com
France	DEWALT (Stanley Black & Decker France SAS) 62 Chemin de la Bruyère 69570 Dardilly, France	Tel: 04 72 20 39 20 Fax: 04 72 20 39 00	www.dewalt.fr scufr@sbdinc.com
Schweiz Suisse Svizzera	DEWALT In der Luberzen 42 8902 Urdorf	Tel: 044 - 755 60 70 Fax: 044 - 730 70 67	www.dewalt.ch service@rofoag.ch
Ireland	DEWALT Building 4500, Kinsale Road Cork Airport Business Park Cork, Ireland	Tel: 00353-2781800 Fax: 01278 1811	www.dewalt.ie Sales.ireland@sbdinc.com
Italia	DEWALT via Energypark 6 20871 Vimercate (MB), IT	Tel: 800-014353 39 039-9590200 Fax: 39 039-9590311	www.dewalt.it
Nederlands	DEWALT Netherlands BVPostbus 83, 6120 AB BORN	Tel: 31 164 283 063 Fax: 31 164 283 200	www.dewalt.nl
Norge	DEWALT Postboks 4613 0405 Oslo, Norge	Tel: 45 25 13 00 Fax: 45 25 08 00	www.dewalt.no kundeservice.no@sbdinc.com
Österreich	DEWALT Werkzeug Vertriebsges m.b.H Oberlaaerstrasse 248, A-1230 Wien	Tel: 01 - 66116 - 0 Fax: 01 - 66116 - 614	www.dewalt.at service.austria@sbdinc.com
Portugal	DEWALT Ed. D Dinis, Quina da Fonte Rua dos Malhoes 2 2A 2º Esq. Oeiras e S. Juliao da Barra, paço de Arcos e Caxias 2770 071 Paço de Arcos	Tel: +351 214667500 Fax: +351214667580	www.dewalt.pt resposta.posvenda@sbdinc.com
Suomi	DEWALT PL47 00521 Helsinki, Suomi	Puh: 010 400 4333 Faksi: 0800 411 340	www.dewalt.fi asiakaspalvelu.fi@sbdinc.com
Sverige	DEWALT BOX 94 43122 Mölndal Sverige	Tel: 031 68 61 60 Fax: 031 68 60 08	www.dewalt.se kundservice.se@sbdinc.com
Türkiye	Sanayi ve Ticaret Bakanlıği Tebliğine kullanım ömrü 7 yıldır. Stanley Black & Decker Turkey Alet Üretim San. Tic. Ltd.Şti. AND Kozataylı – İçerenköy Mah. Umur Sok. AND Ofis Sit. No: 10-12 / 82-83-84 Ataşehir/İstanbul, Türkiye	Tel: +90 216 665 2900 Faks: +90 216 665 2901	www.dewalt.com.tr support@dewalt.com.tr
United Kingdom	DEWALT, 270 Bath Road; Slough, Berks SL1 4DX	Tel: 01753-567055 Fax: 01753-572112	www.dewalt.co.uk emeaservice@sbdinc.com
Australia / New Zealand	DEWALT 810 Whitehorse Road Box Hill VIC 3128 Australia	Tel: Aust 1800 654 155 Tel: NZ 0800 339 258	www.dewalt.com.au www.dewalt.co.nz
Middle East Africa	DEWALT P.O. Box - 17164, Jebel Ali Free Zone (South), Dubai, UAE	Tel: 971 4 812 7400 Fax: 971 4 2822765	www.dewalt.ae support@dewalt.ae